

Passe-câbles à vis

CP-CGL-MS-1/4-M16 5pcs



- Adapté au conduit en métal flexible 1/4 po

Presse-étoupe M16 pour diamètre de câble 1 ... Conduit en métal flexible 5.2 mm et 1/4 po

Fonction

Le presse-étoupe est utilisé en association avec un conduit flexible et un presse-étoupe appropriés afin de former un système de protection de câbles pour les détecteurs. L'objectif de ce système est de protéger le câblage du détecteur dans les environnements difficiles.

Dimensions

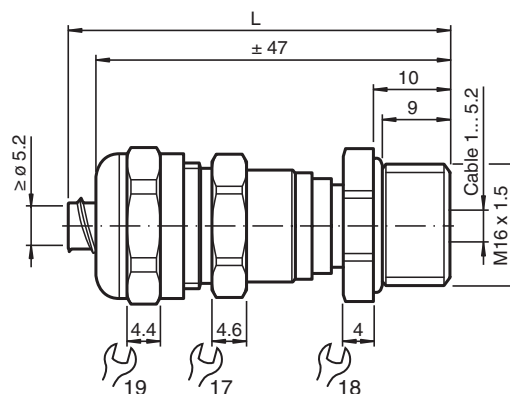

Données techniques

Caractéristiques mécaniques

Portée de serrage (D)

Insertion du joint

joint extérieur : pour diamètre de câble 4 ... 5,2 mm
 joint extérieur + joint intérieur : pour diamètre de câble 1 ... 4 mm

Date de publication: 2020-06-30 Date d'édition: 2020-06-30 : 307503_fra.pdf

Reportez-vous aux « Remarques générales sur les informations produit de Pepperl+Fuchs ».

Groupe Pepperl+Fuchs
 www.pepperl-fuchs.com

États-Unis : +1 330 486 0001
 fa-info@us.pepperl-fuchs.com

Allemagne : +49 621 776 1111
 fa-info@de.pepperl-fuchs.com







Singapour : +65 6779 9091
 fa-info@sg.pepperl-fuchs.com

PF PEPPERL+FUCHS

Données techniques

Type de filetage	métrique
Taille du filetage	M16 x 1,5
Degré de protection	IP65
Matériau	
Presse-étoupe	laiton nickelé
joint d'étanchéité	Joint deux parties , caoutchouc synthétique EDPM V0
Anneau de serrage	laiton nickelé
Joint torique	NBR
Masse	46 g
Informations générales	
Informations complémentaires	respectez les instructions de montage

Éléments du système adaptés

	CP-CDT-MS-1/4-10M	Conduit en métal flexible 1/4 po 10 m
	CP-ADP-MS-1/4-M8 5pcs	Adaptateur de détecteur pour les détecteurs M8 et le conduit en métal flexible 1/4 po
	CP-ADP-MS-1/4-M12 5pcs	Adaptateur de détecteur pour les détecteurs M12 et le conduit en métal flexible 1/4 po
	CP-ADP-MS-1/4-M14 5pcs	Adaptateur de détecteur pour les détecteurs M14 et le conduit en métal flexible 1/4 po
	LOCKNUT M16 NICKEL BRASS	Écrou, laiton nickelé
	LOCKNUT M8 NICKEL BRASS	Écrou, laiton nickelé