

Présentation



Tableau de type 4 secteur
1 boucle
Réf. : 1 405 61
+
2 batteries
Ni-MH
8,4 V 200 mAh
Réf. : 0 407 55



Tableau de type 4 secteur
2 boucles
Réf. : 1 405 62
+
2 batteries
Ni-MH
8,4 V 280 mAh
Réf. : 0 407 56

Consignes de sécurité
L'installation des systèmes de détection doit être réalisée conformément aux règles d'installation par des entreprises spécialisées et dûment qualifiées. Une installation et une utilisation incorrectes peuvent entraîner des risques de choc électrique ou d'incendie. Avant d'effectuer l'installation, lire la notice, tenir compte du lieu de montage spécifique au produit. Ne pas ouvrir, démonter, altérer ou modifier l'appareil sauf mention particulière indiquée dans la notice. Tous les produits Legrand doivent exclusivement être ouverts et réparés par du personnel formé et habilité par Legrand. Toute ouverture ou réparation non autorisée annule l'intégralité des responsabilités, droits à remplacement et garanties. Utiliser exclusivement les accessoires de la marque Legrand.

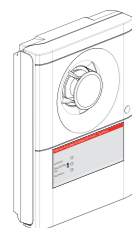
Caractéristiques techniques

U (BT)	Consommation		Autonomie en absence secteur		Son d'alarme générale d'évacuation	Protection
230 V 50 Hz - 60 Hz	1 405 61 : I _{max} : 55 mA P _{Veille} ≤ 0,5 W	1 405 62 : I _{max} : 109 mA P _{Veille} ≤ 0,5 W	1 405 61 : 72 h en veille + 5 min d'alarme générale	1 405 62 : 24 h en veille + 5 min d'alarme générale	classe B 96 dB min. à 1 m 90 dB min. à 2 m	Conforme à la norme NF S 32-001, durée : 5 min. Arrêt automatique à l'issue des 5 min.

IP	IK	Température	Dimensions	Contact dérangement	Bouton-poussoir de passage en/hors mode test
20	07	+5 à +55°C	1 405 61 : 662 g 1 405 62 : 701 g	NO/NF 2 A - 24 Vcc 1 A - 48 Vcc	Accès de niveau 3 Après appui sur un DM : diffusion du son d'évacuation pendant quelques secondes. Sortie du mode TEST automatique au bout de 30 min en l'absence de test ou par appui sur le bouton-poussoir TEST.

Signalisation visuelle

1 405 61 :

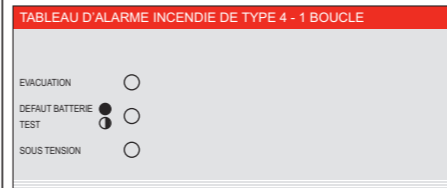

Voyant rouge «EVACUATION» : allumé en fixe pour signaler un feu (suite à l'appui sur un DM). Clignote après le cycle d'alarme jusqu'au réarmement de l'ensemble des DM actionnés.

1 405 62 :

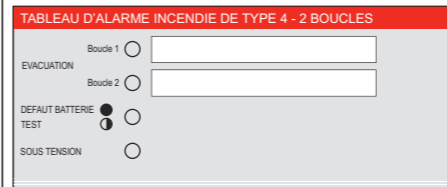

Voyant rouge «EVACUATION» «Boucle 1» / «Boucle 2» : allumé en fixe pour signaler un feu sur la boucle concernée (suite à l'appui sur un DM). Clignote après le cycle d'alarme jusqu'au réarmement de l'ensemble des DM actionnés.

Voyant vert SOUS TENSION	Voyant jaune DÉFAUT BATTERIE / TEST	État du produit	Action
Allumé	Éteint	Produit sous tension Fonctionnement normal	
Allumé	Clignotant	Mode Test sous alimentation Secteur	
Allumé	Allumé	Secteur présent et batterie déchargée	Vérifier qu'après 30 h de charge le produit passe en fonctionnement normal sinon remplacer les batteries.
Éteint	Éteint	Secteur absent. Produit non fonctionnel	Re-connecter le secteur. Vérifier qu'après 30 h de charge le produit passe en fonctionnement normal.
Éteint	Clignotant	Mode Test et batterie absente	Vérifier le raccordement des batteries. Vérifier qu'après 30 h de charge le produit passe en fonctionnement normal sinon remplacer les batteries.
Éteint	Allumé	Batterie absente	Vérifier le raccordement des batteries. Vérifier qu'après 30 h de charge le produit passe en fonctionnement normal sinon remplacer les batteries.
Clignotant	Éteint	Défaut secteur. Produit fonctionnel.	Re-connecter le secteur.
Clignotant	Clignotant	Mode Test, le produit n'est alimenté que par les batteries.	Re-connecter le secteur.
Clignotant	Allumé	Défaut secteur et défaut batterie.	Re-connecter le secteur. Vérifier qu'après 30 h de charge le produit passe en fonctionnement normal.

Description des produits

Emplacement et type de batteries :

Pour réf. 1 405 61 :
2 Batteries Ni-MH
8,4 V 200 mAh
réf. Legrand :
0 407 55

Pour réf. 1 405 62 :
2 Batteries Ni-MH
8,4 V 280 mAh
réf. Legrand :
0 407 56

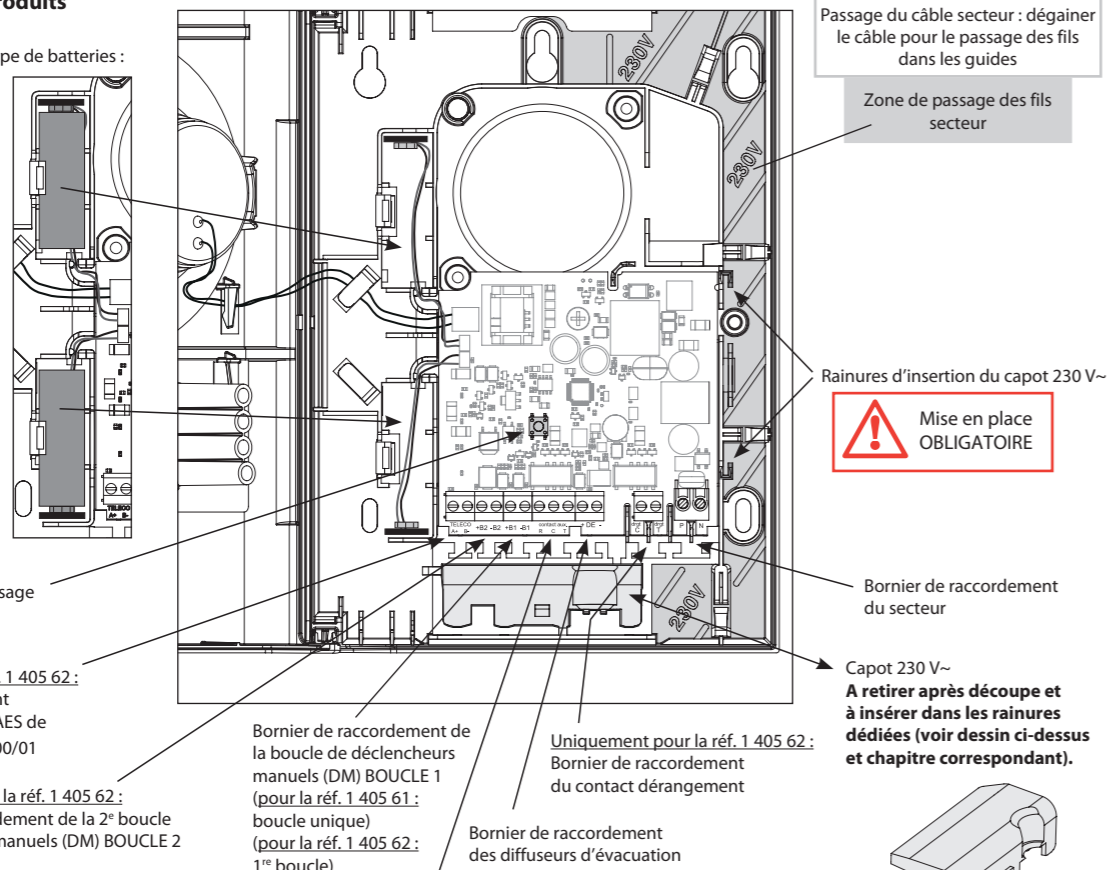

Bouton poussoir de passage en mode en/hors test

Uniquement pour la réf. 1 405 62 :
Bornier de raccordement de la télécommande BAES de mise à l'arrêt réf. 0 039 00/01

Uniquement pour la réf. 1 405 62 :
bornier de raccordement de la 2^e boucle de déclencheurs manuels (DM) BOUCLE 2

Bornier de raccordement de la boucle de déclencheurs manuels (DM) BOUCLE 1 (pour la réf. 1 405 61 : boucle unique) (pour la réf. 1 405 62 : 1^{re} boucle)

Bornier de raccordement du contact auxiliaire pour renvoi d'une alarme à distance, ajout de B.A.A.S., etc...

Passage du câble secteur : dégainer le câble pour le passage des fils dans les guides

Zone de passage des fils secteur

Rainures d'insertion du capot 230 V~

Mise en place OBLIGATOIRE

Bornier de raccordement du secteur

Capot 230 V~
A retirer après découpe et à insérer dans les rainures dédiées (voir dessin ci-dessus et chapitre correspondant).

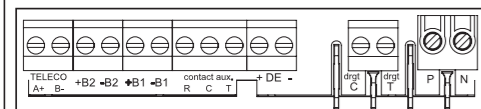

Exemple d'installation

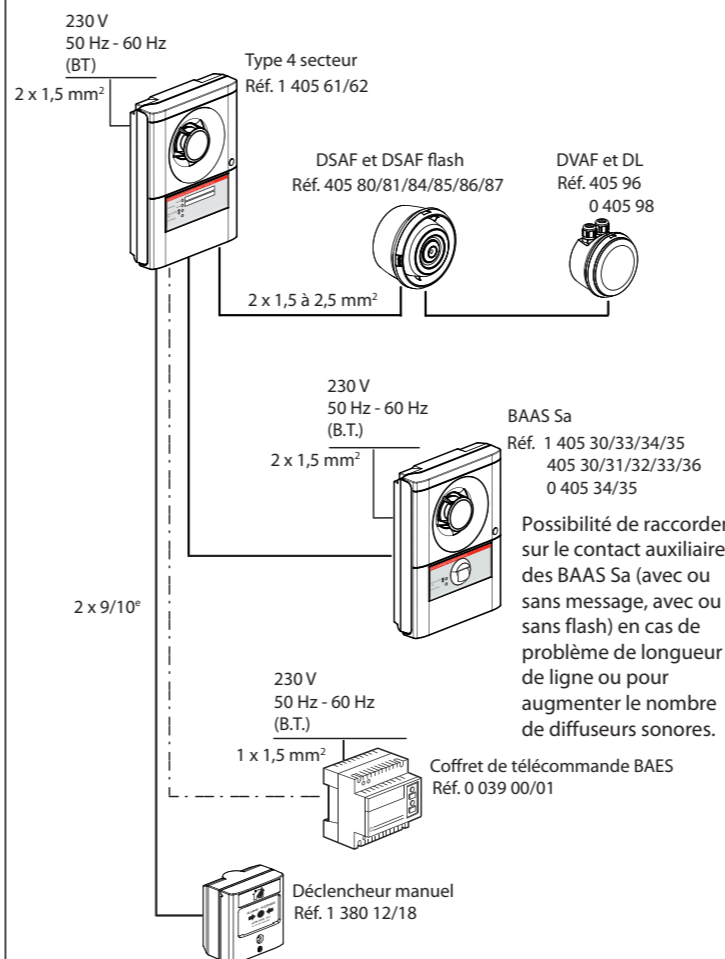

Installation

A - Ouvrir le tableau d'alarme :

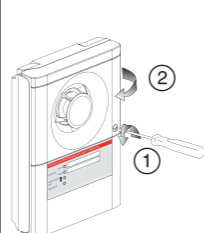

B - Retrait et mise en place du capot 230 V~ :

Mise en place OBLIGATOIRE

- Couper les ergots.
- Glisser cet accessoire de protection / 230 V~ dans les rainures dédiées

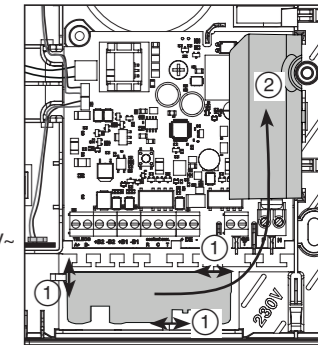

C - Mise en place du tableau d'alarme :

Points de fixation :
Vue du socle de face

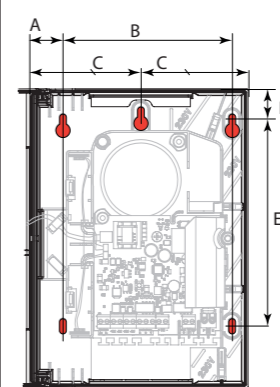

	Longueur (mm)
A	22,5
B	130
C	82,5
D	22,5
E	160

Nota
Compatibilité des points de fixation latéraux avec ceux de l'ancienne gamme

D - Passage des câbles :

Exemple de passage des câbles par le haut

Important
Séparer les câbles TBTS des câbles secteur

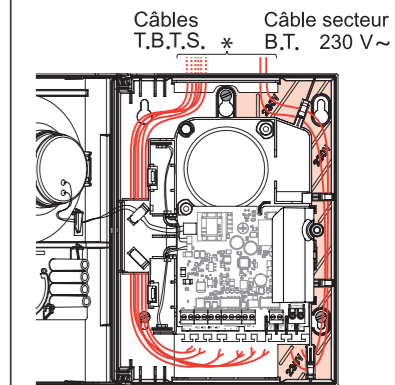

* Zones de pré-découpe

Raccordement

• Diffuseurs d'évacuation réf. 405 80/81/84/85/86/87, 0 405 98, 405 96 et 415 07

Exemple de câblage :

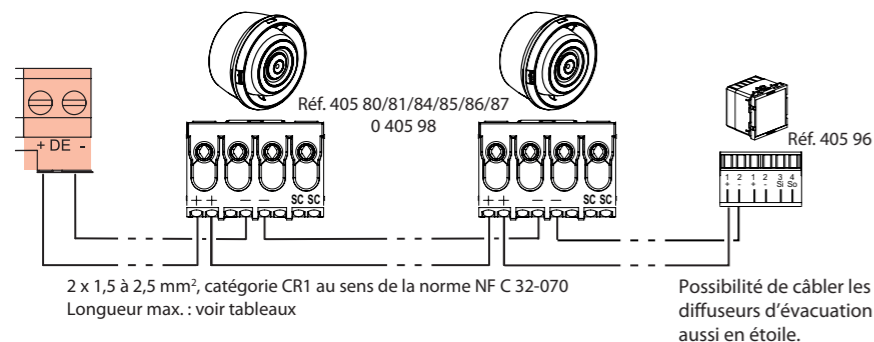

• Déclencheurs manuels (DM) Réf. 1 380 12/18 et 380 12/35/13/75

Exemple de câblage (bornier (+B2,-B2) présent que sur la référence 1 405 62) :

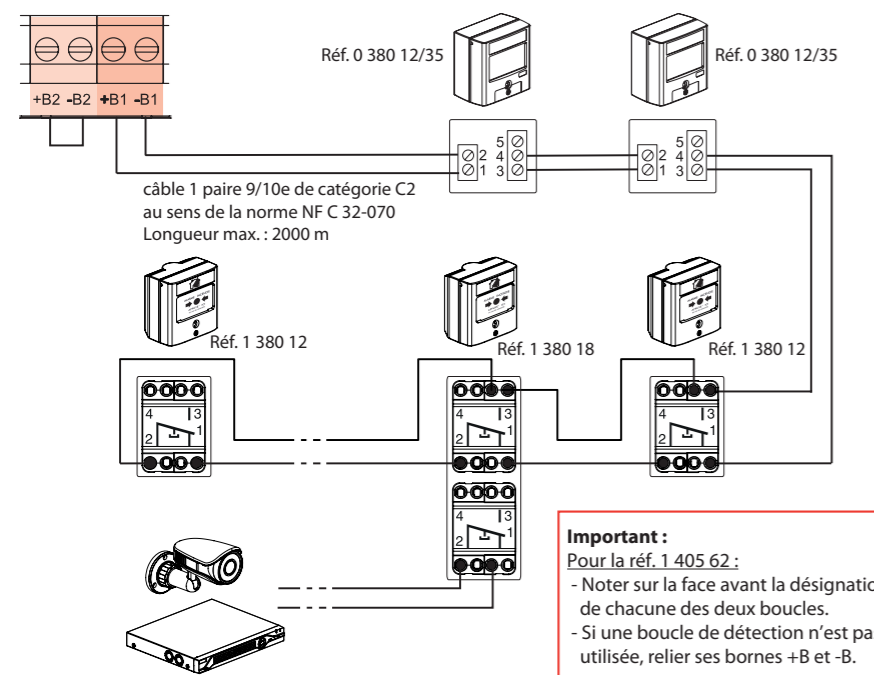

Important :
 Pour la réf. 1 405 62 :
 - Noter sur la face avant la désignation de chacune des deux boucles.
 - Si une boucle de détection n'est pas utilisée, relier ses bornes +B et -B.

• Report de signalisation et commande BAAS Satellites

Le relais change d'état dès l'actionnement d'un DM

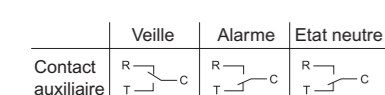

Important
 - Tension de commutation max. : 48 V
 - Courant de coupure max. 2 A
 - Pouvoir de coupure max. 30 VA
 Exemple : courant de coupure de 1,1 A à 27 V

Raccordement de BAAS Sa Réf. 1 405 30/33/34/35, 405 30/31/32/33/36 et 0 405 34/35

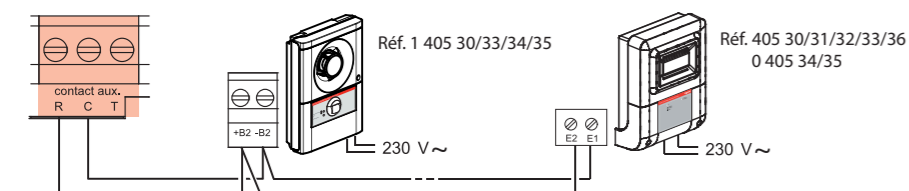

• Coffret de télécommande BAES de mise à l'arrêt - uniquement pour la réf. 1 405 62

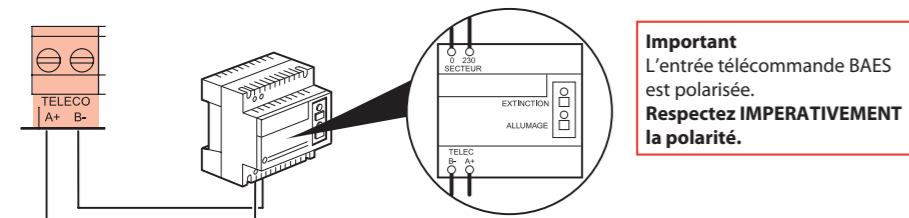

Important
 L'entrée télécommande BAES est polarisée.
Respectez IMPERATIVEMENT la polarité.

Vérification du nombre total de diffuseurs d'évacuation :

Pour le 1 405 61	consommation unitaire I (mA)	Quantité n ≤ 32	consommation totale I _{total} (mA) = I (mA) x n	Longueur max. du câble L _{max} câble ≤ 1000 m	
				S = 1,5 mm ²	S = 2,5 mm ²
Références				= 127 / I _{ligne} (A) =	= 212 / I _{ligne} (A) =
405 80	8,0	= 127 / I _{ligne} (A) =	= 212 / I _{ligne} (A) =
405 81	23,5	= 127 / I _{ligne} (A) =	= 212 / I _{ligne} (A) =
405 84	8,0	= 127 / I _{ligne} (A) =	= 212 / I _{ligne} (A) =
405 85	23,5	= 127 / I _{ligne} (A) =	= 212 / I _{ligne} (A) =
405 86	8,0	= 127 / I _{ligne} (A) =	= 212 / I _{ligne} (A) =
405 87	23,5	= 127 / I _{ligne} (A) =	= 212 / I _{ligne} (A) =
405 96	14,7	= 127 / I _{ligne} (A) =	= 212 / I _{ligne} (A) =
0 405 98 cal. High	38,5	= 127 / I _{ligne} (A) =	= 212 / I _{ligne} (A) =
0 405 98 cal. Low	14,6	= 127 / I _{ligne} (A) =	= 212 / I _{ligne} (A) =
415 07	7,0	= 127 / I _{ligne} (A) =	= 212 / I _{ligne} (A) =
	I _{ligne} (mA) (doit être < 250 mA)		
	I _{ligne} (A) = I _{ligne} (mA) / 1000		
En cas de raccordement de différents types de diffuseurs d'évacuation sur une même ligne (mixage) : la référence dont la longueur max. est la plus faible impose la longueur max. du câble :			 ≤ 1000 m	

Pour le 1 405 62	consommation unitaire I (mA)	Quantité n ≤ 32	consommation totale I _{total} (mA) = I (mA) x n	Longueur max. du câble L _{max} câble ≤ 1000 m	
				S = 1,5 mm ²	S = 2,5 mm ²
Références				= 251 / I _{ligne} (A) =	= 418 / I _{ligne} (A) =
405 80	8,7	= 251 / I _{ligne} (A) =	= 418 / I _{ligne} (A) =
405 81	23,3	= 251 / I _{ligne} (A) =	= 418 / I _{ligne} (A) =
405 84	8,7	= 251 / I _{ligne} (A) =	= 418 / I _{ligne} (A) =
405 85	23,3	= 251 / I _{ligne} (A) =	= 418 / I _{ligne} (A) =
405 86	8,7	= 251 / I _{ligne} (A) =	= 418 / I _{ligne} (A) =
405 87	23,3	= 251 / I _{ligne} (A) =	= 418 / I _{ligne} (A) =
405 96	15,1	= 251 / I _{ligne} (A) =	= 418 / I _{ligne} (A) =
0 405 98 cal. High	39,0	= 251 / I _{ligne} (A) =	= 418 / I _{ligne} (A) =
0 405 98 cal. Low	15,1	= 251 / I _{ligne} (A) =	= 418 / I _{ligne} (A) =
415 07	7,0	= 251 / I _{ligne} (A) =	= 418 / I _{ligne} (A) =
	I _{ligne} (mA) (doit être < 500 mA)		
	I _{ligne} (A) = I _{ligne} (mA) / 1000		
En cas de raccordement de différents types de diffuseurs d'évacuation sur une même ligne (mixage) : la référence dont la longueur max. est la plus faible impose la longueur max. du câble :			 ≤ 1000 m	

• Contact dérangement - uniquement pour la réf. 1 405 62

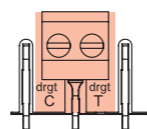

Permet de renvoyer la signalisation d'un défaut sur un transmetteur téléphonique ou vers une alarme technique...

• Mise en place et raccordement des batteries

Voir le chapitre «Description»

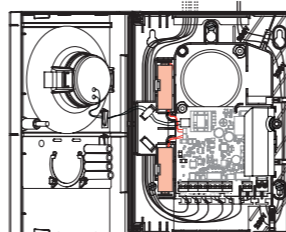

• Secteur (BT)

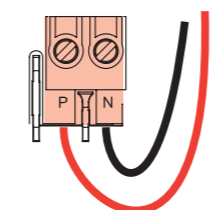

IMPORTANT :
 L'installation doit être réalisée conformément aux exigences de la NF C 15-100

- Alimentation secteur 230 V~
- Câble : 1,5 mm²
- Parafoudre de protection : cf. catalogue général Legrand
- Dispositif de sectionnement : disjoncteur 1 A

Essais

Réaliser ces essais après le raccordement puis au moins une fois par an.

Manipulation	Vérifications	Incidents éventuels
1 - S'assurer qu'aucun des DM n'est déclenché et que leur câblage est correct puis mettre l'installation sous tension.	Le voyant vert "SOUS-TENSION" s'allume en fixe, le voyant jaune est éteint.	- Le voyant jaune est allumé : les batteries ne sont pas chargées. - L'appareil diffuse le son d'alarme : dé-câbler les bornes DE (+ et -) et contrôler la continuité de la ligne. - Le voyant vert "SOUS-TENSION" ne s'allume pas : vérifier la présence secteur.
2 - Passer en mode TEST (appuyer sur le BP «TEST» situé sur la carte électronique)	Le voyant jaune clignote.	
Attention : une absence de déclenchement d'alarme pendant 30 min provoque la sortie du mode test.		
3 - Actionner un DM	- Le tableau diffuse le son d'alarme générale : pendant 10 s. - Le voyant rouge "FEU" s'allume. - Le contact auxiliaire change d'état.	Le tableau ne part pas en alarme : vérifier le câblage de la boucle de détection concernée.
4 - Réarmer le DM	Le voyant rouge "FEU" s'éteint. Le contact auxiliaire revient à son état initial.	
Répéter les étapes 3 et 4 pour chaque DM		
5 - Appuyer sur le bouton-poussoir TEST	Le voyant jaune "TEST" s'éteint : sortie du mode test.	Le voyant jaune est allumé : les batteries ne sont pas chargées.
6 - Couper l'alimentation secteur	Quelques secondes après, le voyant vert "SOUS-TENSION" clignote.	Le voyant vert "SOUS-TENSION" s'éteint : vérifier l'état des batteries.
7 - Appuyer sur le bouton poussoir «EXTINCTION» du coffret de télécommande Uniquement pour 0 405 62	Le voyant vert "SOUS-TENSION" s'éteint.	Le voyant vert "SOUS-TENSION" ne s'éteint pas : - vérifier la tension délivrée par le coffret de télécommande : 4 V minimum, - vérifier la liaison et la polarité entre le tableau et le coffret de télécommande.
8 - Remettre l'alimentation secteur.	Le voyant vert "SOUS-TENSION" du tableau s'allume en fixe.	Le voyant vert "SOUS-TENSION" du tableau continue de clignoter : vérifier l'alimentation secteur.

Mise en service

• Fermer le tableau d'alarme :

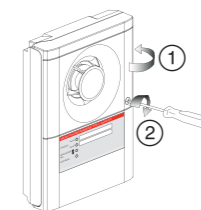

• Charge et autonomie des batteries :

CHARGE DES BATTERIES
 30 heures impérativement

AUTONOMIE DES BATTERIES
1 405 61 : 72 heures en veille plus 5 minutes d'alarme générale
1 405 62 : 24 heures en veille plus 5 minutes d'alarme générale

Attention : Remplacer les batteries par des batteries de même type uniquement et mettre au rebut les batteries usagées conformément aux instructions de recyclage en vigueur.