

DROP 28 LED

PRISMA®

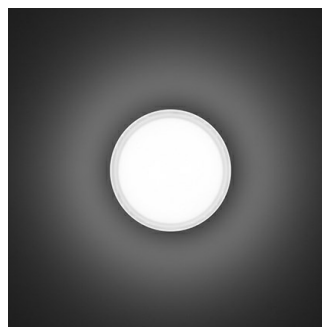

Code	303064
Douille:	LED
Source lumineuse:	Lampade Led
Puissance (W):	16 W
Couleur / RAL:	BLANC
Insulation class:	II
Degree of protection:	IP 55
Kelvin:	4000
Power factor:	COSφ ≥ 0,9
Optique:	OPTIQUE SYMETRIQUE EXTRA DIFFUSANTE
Flux nominal:	1922 lm
Flux réel:	1382 lm
Durée de vie:	50000 h
Percent lumen depreciation:	L80



DESCRIPTION

Appareil pour installation en applique et au plafond, aussi bien à l'intérieur qu'à l'extérieur, composé de :

- Boîtier en technopolymère blanc ou peint
- Diffuseur en verre pressé satiné à l'intérieur et à l'extérieur
- Joint en polymère expansé
- Entrée latérale Ø 16 ou 20 mm (orifice défonçable)
- Clips en acier chromé pour un accrochage rapide du diffuseur à la base
- Les pictogrammes de signalisation disponibles

DONNEES TECHNIQUES

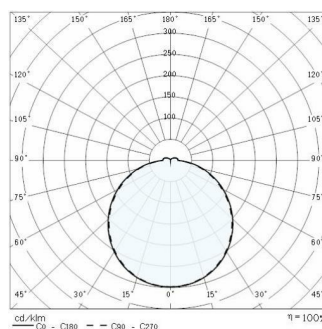

DESSIN TECHNIQUE

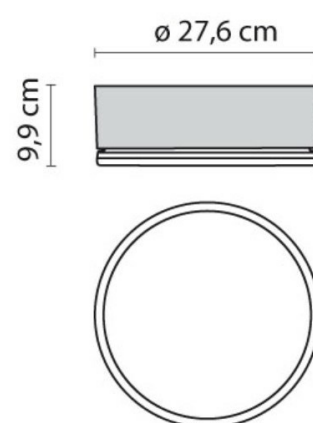

DROP 22/28



008350
Dx sortie à droite
VERT



008351
Sx Sortie à Gauche
VERT

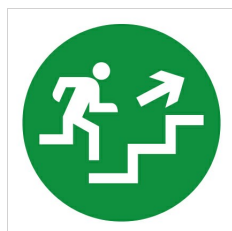

008352
T/D
VERT

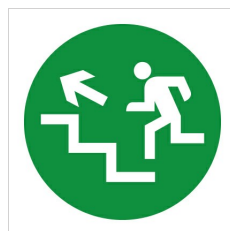

008353
T/S
VERT

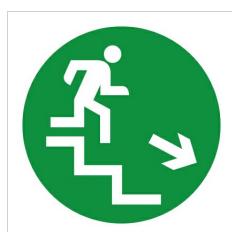

008354
B/D
VERT

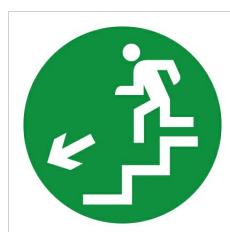

008355
B/S
VERT



008356
Flèche
VERT



008357
Exit
VERT