

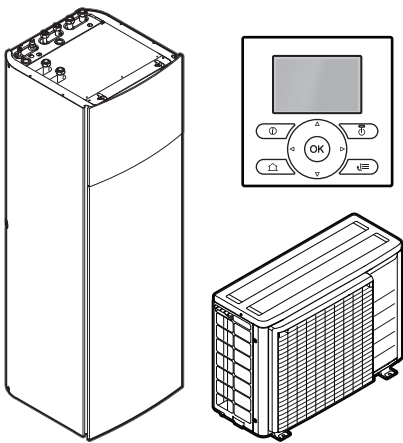

Guide de référence utilisateur  
Daikin Altherma 3 R F



# Table des matières

|          |  |           |
|----------|--|-----------|
| <b>1</b> | <b>Réglages installateur: tableaux à remplir par l'installateur</b>  | <b>4</b>  |
| 1.1      | Assistant rapide.....  | 4         |
| 1.2      | Contrôle du chauffage .....  | 4         |
| 1.3      | Contrôle de l'eau chaude sanitaire [A.4] .....   | 5         |
| 1.4      | N° à contacter/assistance [6.3.2] .....  | 5         |
| <b>2</b> | <b>Informations générales</b>  | <b>6</b>  |
| 2.1      | Consignes de sécurité générales .....  | 6         |
| 2.1.1    | Pour l'utilisateur .....   | 6         |
| 2.2      | À propos de la documentation .....   | 7         |
| 2.2.1    | À propos du présent document .....   | 7         |
| 2.2.2    | Signification des avertissements et des symboles.....  | 9         |
| 2.3      | À propos du système .....  | 10        |
| 2.3.1    | Composants dans une configuration type du système .....  | 10        |
| <b>3</b> | <b>Fonctionnement</b>  | <b>11</b> |
| 3.1      | Interface utilisateur: vue d'ensemble.....   | 11        |
| 3.1.1    | Touches.....   | 11        |
| 3.1.2    | Icônes d'état.....   | 12        |
| 3.1.3    | Niveau d'autorisation de l'utilisateur.....  | 13        |
| 3.2      | Structure de menus: vue d'ensemble des réglages utilisateur.....   | 14        |
| 3.3      | Utilisation de base .....  | 15        |
| 3.3.1    | Utilisation des pages d'accueil .....  | 15        |
| 3.3.2    | Utilisation de la structure de menus.....  | 15        |
| 3.3.3    | Activation des contrôles MARCHE/ARRÊT .....  | 15        |
| 3.4      | Contrôle du chauffage .....  | 17        |
| 3.4.1    | À propos du contrôle du chauffage .....  | 17        |
| 3.4.2    | Réglage du mode ambiant .....  | 17        |
| 3.4.3    | Détermination du contrôle de la température utilisé.....   | 17        |
| 3.4.4    | Contrôle du thermostat d'ambiance - À propos du contrôle du thermostat d'ambiance .....                                      | 18        |
| 3.4.5    | Contrôle du thermostat d'ambiance - Utilisation des pages d'accueil de la température intérieure.....                        | 20        |
| 3.4.6    | Contrôle du thermostat d'ambiance - Utilisation des pages d'accueil de la température de départ.....                         | 23        |
| 3.4.7    | Contrôle de la température de départ - À propos du contrôle de la température de départ.....                                 | 25        |
| 3.4.8    | Contrôle de la température de départ - Utilisation du contrôle de la température de départ en fonction d'un programme .....  | 26        |
| 3.4.9    | Contrôle de la température de départ - Utilisation du contrôle de la température de départ SANS lien avec un programme ..... | 26        |
| 3.4.10   | Contrôle par le thermostat d'ambiance externe - À propos du contrôle par le thermostat d'ambiance externe.....               | 27        |
| 3.4.11   | Contrôle par le thermostat d'ambiance externe - Utilisation du contrôle par le thermostat d'ambiance externe.....            | 27        |
| 3.5      | Contrôle de l'eau chaude sanitaire.....  | 27        |
| 3.5.1    | À propos du contrôle de l'eau chaude sanitaire.....  | 28        |
| 3.5.2    | Mode de réchauffage.....   | 28        |
| 3.5.3    | Mode programmé .....   | 29        |
| 3.5.4    | Mode programmé + de réchauffage.....   | 30        |
| 3.5.5    | Utilisation de la page d'accueil de la température du ballon ECS.....  | 31        |
| 3.5.6    | Utilisation du mode booster du ballon ECS .....  | 32        |
| 3.6      | Utilisation avancée.....   | 33        |
| 3.6.1    | À propos du changement de niveau d'autorisation d'utilisateur .....  | 33        |
| 3.6.2    | Utilisation du mode silencieux.....  | 34        |
| 3.6.3    | Utilisation du mode vacances .....   | 35        |
| 3.6.4    | Lecture des informations .....   | 38        |
| 3.6.5    | Configuration de la date, de l'heure, des unités de mesure, du contraste et du rétroéclairage .....                          | 39        |
| 3.6.6    | Configuration du profil utilisateur et des pages d'accueil.....  | 40        |
| 3.6.7    | Verrouillage et déverrouillage des touches et des fonctions.....   | 40        |
| 3.7      | Valeurs prédéfinies et programmes .....  | 41        |
| 3.7.1    | Utilisation des valeurs prédéfinies .....  | 41        |
| 3.7.2    | Utilisation et définition des programmes .....   | 42        |
| 3.7.3    | Programmes: exemple .....  | 44        |
| 3.7.4    | Programmes prédéfinis: température intérieure + température de départ (principale).....                                      | 45        |
| 3.7.5    | Programmes prédéfinis: température de départ (secondaire).....   | 45        |
| 3.7.6    | Programmes prédéfinis: température du ballon ECS.....  | 46        |
| 3.8      | Courbe de la loi d'eau .....   | 46        |
| 3.8.1    | Qu'est-ce qu'une courbe de la loi d'eau? .....   | 46        |
| 3.8.2    | Courbe 2 points .....  | 47        |

|          |  |           |
|----------|--|-----------|
| 3.8.3    | Utilisation de courbes de la loi d'eau .....                                 | 47        |
| <b>4</b> | <b>Conseils pour économiser l'énergie</b>                                    | <b>49</b> |
| <b>5</b> | <b>Maintenance et entretien</b>  | <b>50</b> |
| 5.1      | Vue d'ensemble: maintenance et entretien .....                               | 50        |
| 5.2      | Pour trouver le N° à contacter/assistance .....                              | 51        |
| <b>6</b> | <b>Dépannage</b>   | <b>52</b> |
| 6.1      | Pour consulter l'historique des erreurs .....                                | 52        |
| 6.2      | Pour consulter l'historique des avertissements .....                         | 52        |
| 6.3      | Symptôme: vous avez trop froid (chaud) dans la salle de séjour .....         | 53        |
| 6.4      | Symptôme: l'eau qui sort du robinet est trop froide .....                    | 53        |
| 6.5      | Symptôme: panne de la pompe à chaleur .....                                  | 53        |
| 6.6      | Symptôme: Le système émet des gargouillements après la mise en service ..... | 54        |
| <b>7</b> | <b>Déplacement</b>   | <b>55</b> |
| 7.1      | Vue d'ensemble: déplacement .....  | 55        |
| <b>8</b> | <b>Mise au rebut</b>   | <b>56</b> |
| <b>9</b> | <b>Glossaire</b>   | <b>57</b> |

# 1 Réglages installateur: tableaux à remplir par l'installateur

## 1.1 Assistant rapide

| Réglage   | Remplissez... |
|---|---------------|
| <b>Coupure forcée de contact [A.2.1.6]</b>          |               |
| Contact arrêt forcé                                 |               |
| <b>Réglages de chauffage [A.2.1]</b>                |               |
| Méthode ctrl  |               |
| Emplacement interface                               |               |
| Nb de zones TD                                      |               |
| Mode pompe  |               |
| <b>Réglages d'eau chaude sanitaire [A.2.2]</b>      |               |
| Fonctionnement ECS                                  |               |
| Type de ballon ECS                                  |               |
| Pompe ECS   |               |
| <b>Thermostats [A.2.2]</b>                          |               |
| Type contact princ.                                 |               |
| Type contact sec.                                   |               |
| Capteur ext.  |               |
| <b>CCI E/S numériques [A.2.2.6]</b>                 |               |
| Type app. ext.                                      |               |
| Sortie alarme                                       |               |
| Cordon Chauffant                                    |               |
| <b>CCI demande [A.2.2.7]</b>                        |               |
| CCI : demande                                       |               |
| <b>Suivi de la consommation [A.2.2]</b>             |               |
| Compteur kWh externe 1                              |               |
| Compteur kWh externe 2                              |               |
| <b>Capacités (Suivi de la consommation) [A.2.3]</b> |               |
| Appoint : niv 1                                     |               |

## 1.2 Contrôle du chauffage

| Réglage   | Remplissez... |
|---|---------------|
| <b>Température de départ: zone principale [A.3.1.1]</b> |               |
| Consigne TD   |               |

| Réglage   | Remplissez... |
|---|---------------|
| <b>Température de départ: zone secondaire [A.3.1.2]</b>   |               |
| Consigne TD   |               |
| <b>Température de départ: Delta T source [A.3.1.3]</b>    |               |
| Chauffage   |               |
| <b>Température de départ: modulation [A.3.1.1.5]</b>      |               |
| TD modulée  |               |
| <b>Température de départ: type d'émetteur [A.3.1.1.7]</b> |               |
| Type d'émetteur   |               |

### 1.3 Contrôle de l'eau chaude sanitaire [A.4]

| Réglage             | Remplissez... |
|---------------------|---------------|
| Mode point consigne |               |
| Consigne maximale   |               |



#### INFORMATIONS

Il y a risque de manque de puissance de chauffage/de problème de confort lorsque vous sélectionnez [6-0D]=0 ([A.4.1] Eau chaude sanitaire Mode point consigne=Réch seul).

En cas de fonctionnement fréquent de l'eau chaude sanitaire, le chauffage est interrompu fréquemment et sur de longues durées.



#### INFORMATIONS

Lorsque le mode booster ECS du ballon d'eau chaude sanitaire est activé, le risque de perte de puissance de chauffage et de problèmes de confort est élevé. En cas de fonctionnement fréquent de l'eau chaude sanitaire, le chauffage est interrompu fréquemment et sur de longues durées.

### 1.4 N° à contacter/assistance [6.3.2]

| Réglage                   | Remplissez... |
|---------------------------|---------------|
| N° à contacter/assistance |               |

## 2 Informations générales

### 2.1 Consignes de sécurité générales

#### 2.1.1 Pour l'utilisateur



#### AVERTISSEMENT

Si vous avez des doutes concernant le fonctionnement de l'unité, contactez votre installateur.



#### AVERTISSEMENT

Cet appareil n'est pas destiné à être utilisé par des personnes, y compris les enfants, souffrant de capacités physiques, sensorielles ou mentales réduites, ou accusant un manque d'expérience et de connaissances, sauf si elles sont supervisées ou ont reçu des instructions concernant l'emploi de cet appareil d'une personne responsable de leur sécurité.

Les enfants doivent être supervisés pour s'assurer qu'ils ne jouent pas avec l'appareil.

Les enfants ne doivent ni nettoyer l'appareil ni s'occuper de son entretien sans surveillance.



#### AVERTISSEMENT

Pour éviter tout risque d'incendie ou de décharge électrique:

- NE RINCEZ PAS l'unité.
- NE FAITES PAS fonctionner l'unité si vous avez les mains mouillées.
- NE PLACEZ PAS d'objets contenant de l'eau sur l'unité.



#### ATTENTION

- NE PLACEZ PAS d'objets ou d'équipements sur l'unité.
- NE VOUS ASSEYEZ PAS, NE GRIMPEZ PAS et NE VOUS TENEZ PAS DEBOUT sur l'unité.

- Les unités disposent du symbole suivant:



Ce symbole signifie que les appareils électriques et électroniques NE peuvent PAS être mélangés à des ordures ménagères non triées. NE TENTEZ PAS de démonter le système: le démontage du système et le traitement du réfrigérant, de l'huile et des autres pièces doivent être assurés par un installateur agréé, conformément à la législation applicable.

Les unités doivent être traitées dans des établissements spécialisés de réutilisation, de recyclage et de remise en état. En vous assurant que cet appareil est éliminé correctement, vous contribuez à éviter les conséquences potentiellement néfastes sur l'environnement et la santé. Pour plus d'informations, contactez votre installateur ou les autorités locales.

- Les piles disposent du symbole suivant:



cela signifie que la batterie NE peut PAS être mélangée avec des déchets ménagers non triés. Si un symbole chimique apparaît sous le symbole, il indique que la pile contient un métal lourd en quantité supérieure à une certaine concentration.

Les symboles chimiques possibles sont: Pb: plomb (>0,004%).

Les piles usagées doivent être traitées dans des établissements spécialisés de réutilisation. En vous assurant que les piles usagées sont correctement mises au rebut, vous contribuez à éviter les conséquences potentiellement néfastes sur l'environnement et la santé.

## 2.2 À propos de la documentation

- La documentation d'origine est rédigée en anglais. Toutes les autres langues sont des traductions.
- Les consignes détaillées dans le présent document portent sur des sujets très importants, vous devez les suivre scrupuleusement.
- L'installation du système et toutes les activités décrites dans le manuel d'installation et dans le guide de référence de l'installateur DOIVENT être effectuées par un installateur agréé.

### 2.2.1 À propos du présent document

Merci d'avoir acheté ce produit. Veuillez:

- lire attentivement la documentation avant d'utiliser l'interface utilisateur de manière à bénéficier de performances optimales,
- demander à l'installateur de vous communiquer les réglages qu'il a utilisés pour configurer le système. Déterminez s'il a rempli les tableaux de réglages installateur. Dans le cas contraire, demandez-lui de le faire.
- conserver la documentation pour pouvoir vous y reporter ultérieurement.

#### Public visé

Utilisateurs finaux

### Documentation

Le présent document fait partie d'un ensemble. L'ensemble complet comprend les documents suivants:

▪ **Consignes de sécurité générales:**

- Consignes de sécurité que vous devez lire avant installation
- Format: Papier (dans le carton de l'unité intérieure)

▪ **Manuel d'utilisation:**

- Guide rapide pour l'utilisation de base
- Format: Papier (dans le carton de l'unité intérieure)

▪ **Guide de référence utilisateur:**

- Instructions pas à pas détaillées et informations de fond pour l'utilisation de base et l'utilisation avancée
- Format: Fichiers numériques sous <http://www.daikineurope.com/support-and-manuals/product-information/>

▪ **Manuel d'installation – Unité extérieure:**

- Instructions d'installation
- Format: Papier (dans le carton de l'unité extérieure)

▪ **Manuel d'installation – Unité intérieure:**

- Instructions d'installation
- Format: Papier (dans le carton de l'unité intérieure)

▪ **Guide de référence installateur:**

- Préparation de l'installation, bonnes pratiques, données de référence, ...
- Format: Fichiers numériques sous <http://www.daikineurope.com/support-and-manuals/product-information/>

▪ **Addendum pour l'équipement en option:**

- Informations complémentaires concernant la procédure d'installation de l'équipement en option
- Format: Papier (dans le carton de l'unité intérieure) + Fichiers numériques sous <http://www.daikineurope.com/support-and-manuals/product-information/>

Il est possible que les dernières révisions de la documentation fournie soient disponibles sur le site Web Daikin de votre région ou via votre installateur.

La documentation d'origine est rédigée en anglais. Toutes les autres langues sont des traductions.

### Pistes de navigation









|                                    |                        |   |
|------------------------------------|------------------------|---|
| 7.4.1.1                            | Température intérieure | 1 |
| Confort (chauffage)                | 20.0°C >               |   |
| Éco (chauffage)                    | 18.0°C >               |   |
| OK Sélectionner    ◆ Faire défiler |                        |   |

Les pistes de navigation vous aident à vous localiser dans la structure de menus de l'interface utilisateur. Le présent document mentionne également ces pistes de navigation.





**Exemple:** Accédez à [7.4.1.1]:  > Réglages utilisateur > Valeurs prédéfinies > Température intérieure > Confort (chauffage)



## 2.2.2 Signification des avertissements et des symboles

|   |   |
|---|---|
|    | <b>DANGER</b><br>Indique une situation qui entraîne la mort ou des blessures graves.  |
|    | <b>DANGER: RISQUE D'ÉLECTROCUTION</b><br>Indique une situation qui peut entraîner une électrocution.  |
|    | <b>DANGER: RISQUE DE BRÛLURE</b><br>Indique une situation qui peut entraîner des brûlures en raison de températures extrêmement chaudes ou froides. |
|    | <b>DANGER: RISQUE D'EXPLOSION</b><br>Indique une situation qui peut entraîner une explosion.  |
|    | <b>AVERTISSEMENT</b><br>Indique une situation qui peut entraîner la mort ou des blessures graves.   |
|    | <b>AVERTISSEMENT: MATÉRIAU INFLAMMABLE</b>  |
|  | <b>ATTENTION</b><br>Indique une situation qui peut entraîner des blessures mineures ou modérées.  |
|  | <b>REMARQUE</b><br>Indique une situation qui peut entraîner des dommages au niveau de l'équipement ou des biens.                                    |
|  | <b>INFORMATIONS</b><br>Conseils utiles ou informations complémentaires.   |

Symboles utilisés sur l'unité:

| Symbole   | Explication   |
|---|---|
|  | Avant l'installation, lisez le manuel d'installation et d'utilisation ainsi que la fiche d'instructions de câblage. |
|  | Avant d'effectuer la maintenance et les tâches d'entretien, lisez le manuel d'entretien.                            |
|  | Pour plus d'informations, reportez-vous au guide d'installation et de référence utilisateur.                        |
|  | L'unité contient des pièces rotatives. Soyez prudent lorsque vous entretenez ou inspectez l'unité.                  |

Symboles utilisés dans la documentation:

| Symbole | Explication   |
|---------|---|
|         | Indique un titre de figure ou une référence à celui-ci.<br><b>Exemple:</b> "▲ 1-3 Titre de la figure" signifie "Figure 3 dans le chapitre 1". |
|         | Indique un titre de tableau ou une référence à celui-ci.<br><b>Exemple:</b> "■ 1-3 Titre du tableau" signifie "Tableau 3 dans le chapitre 1". |

## 2.3 À propos du système

Selon la configuration du système, le système peut:

- chauffer une pièce,
- produire de l'eau chaude sanitaire.

### 2.3.1 Composants dans une configuration type du système

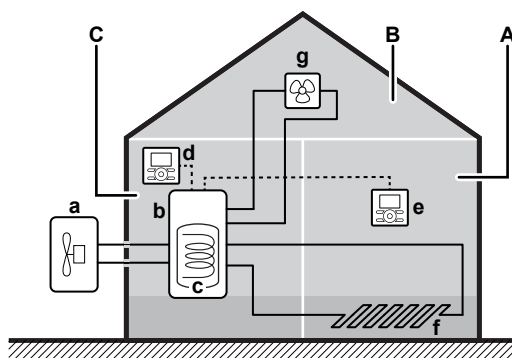

- A** Zone principale. **Exemple:** Salle de séjour.
- B** Zone secondaire. **Exemple:** Chambre.
- C** Local technique. **Exemple:** Garage.
- a** Pompe à chaleur de l'unité extérieure
- b** Pompe à chaleur de l'unité intérieure
- c** Ballon d'eau chaude sanitaire (ECS)
- d** Interface utilisateur de l'unité intérieure
- e** Interface utilisateur utilisée en tant que thermostat d'ambiance
- f** Chauffage au sol
- g** Radiateurs, convecteurs de pompe à chaleur ou unités de ventilation

# 3 Fonctionnement

## 3.1 Interface utilisateur: vue d'ensemble

### 3.1.1 Touches

#### Aperçu

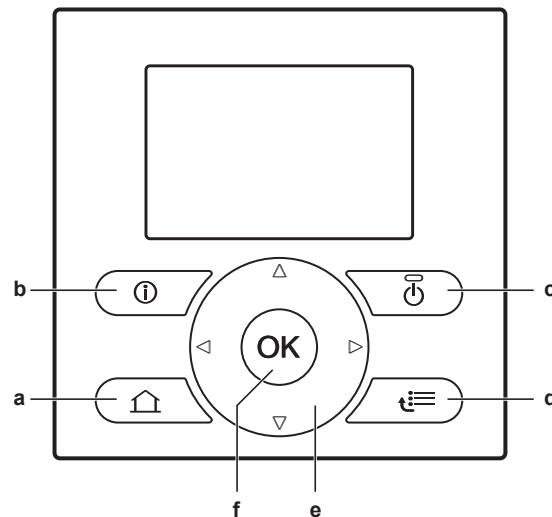

- a Pages d'accueil
- b Informations concernant les dysfonctionnements
- c Marche/arrêt
- d Structure de menus/retour
- e Navigation/modification des réglages
- f OK

#### Pages d'accueil — 🏠

- Si vous êtes sur une page d'accueil, appuyez pour passer à une autre page d'accueil.
- Si vous êtes dans une structure de menus, appuyez pour accéder à la page d'accueil par défaut.

#### Informations concernant les dysfonctionnements — ⓘ

En cas de dysfonctionnement, ⓘ s'affiche sur les pages d'accueil. Appuyez sur ⓘ pour afficher de plus amples informations concernant le dysfonctionnement.

#### Marche/arrêt — ⏻

ACTIVEZ ou DÉACTIVEZ un des contrôles (température intérieure, température de départ, température du ballon d'eau chaude sanitaire).

#### Structure de menus/retour — ☰

- Si vous êtes sur une page d'accueil, appuyez pour ouvrir la structure de menus.
- Si vous parcourez une structure de menus, appuyez pour monter de 1 niveau.
- Appuyez pour revenir à l'étape 1, lorsque vous planifiez un programme par exemple.

#### Navigation/modification des réglages — ⬆️⬇️⬅️⬆️

- Déplacez le curseur sur l'écran.
- Naviguez dans la structure de menus.

- Modifiez la valeur d'un réglage.
- Sélectionnez un mode.

#### OK —













- Confirmez une sélection.
- Si vous êtes sur une page d'accueil:
  - appuyez pour passer de l'affichage des valeurs réelles à celui des valeurs souhaitées ou (le cas échéant) de l'affichage des valeurs réelles à celui des valeurs de décalage;
  - appuyez pendant plus de 5 secondes pour activer ou désactiver le verrouillage des boutons.
- Si vous êtes dans une structure de menus, appuyez pour accéder à un sous-menu.
- Si vous êtes dans le menu principal d'une structure de menus, appuyez pendant plus de 5 secondes pour activer ou désactiver un verrouillage des fonctions.
- Si vous planifiez un programme, passez à l'étape suivante.

















#### INFORMATIONS

Si vous appuyez sur  ou sur  lorsque vous modifiez les réglages, les modifications ne seront PAS appliquées.

#### 3.1.2 Icônes d'état

| Icône   | Description   |
|---|---|
|  | Mode ambiant = Chauffage.   |
|  | L'unité est en cours de fonctionnement.   |
|  | Température intérieure souhaitée = valeur prédéfinie ( <b>Confort</b> , jour).  |
|  | Température intérieure souhaitée = valeur prédéfinie ( <b>Éco</b> , nuit).  |
|  | <ul style="list-style-type: none"> <li>▪ Sur la page d'accueil de la température intérieure: température intérieure souhaitée = selon le programme sélectionné.</li> <li>▪ Sur la page d'accueil de la température du ballon ECS: mode du ballon ECS = Mode programmé.</li> </ul> |
|  | Mode du ballon ECS = Mode de réchauffage.   |
|  | Mode du ballon ECS = Mode programmé + de réchauffage.   |
|  | Fonctionnement de l'eau chaude sanitaire.   |
|  | Température réelle.   |
|  | Température souhaitée.  |
|  | Lors de la prochaine action programmée, la température souhaitée augmente.  |
|  | Lors de la prochaine action programmée, la température souhaitée ne change PAS.   |
|  | Lors de la prochaine action programmée, la température souhaitée diminue.   |



| Icône  | Description  |
|--|--|
|   | La valeur prédéfinie ( <b>Confort</b> ou <b>Éco</b> ) ou valeur programmée est temporairement annulée.   |
|   | Le mode booster du ballon ECS est activé ou prêt à être activé.  |
|   | Le mode silencieux est activé.   |
|   | Le mode vacances est activé ou prêt à être activé.   |
|   | Le mode de verrouillage des boutons et/ou le mode de verrouillage des fonctions sont activés.  |
|   | Une source de chaleur externe est activée. <b>Exemple:</b> Brûleur à gaz.  |
|   | Le mode de désinfection est activé.  |
|   | Un dysfonctionnement est survenu. Appuyez sur  pour afficher de plus amples informations concernant le dysfonctionnement. |
|   | Le mode loi d'eau est activé.  |
|   | Niveau autorisation utilisateur = <b>Installateur</b> .  |
|   | Le mode de dégivrage/retour d'huile est activé.  |
|   | Le mode de démarrage à chaud est activé.   |
|  | Le fonctionnement d'urgence est activé.  |

### 3.1.3 Niveau d'autorisation de l'utilisateur

La quantité d'informations affichées et pouvant être modifiées dans la structure de menus varie en fonction de votre niveau autorisation utilisateur:

- **Utilisat. final:** mode utilisateur par défaut.
- **Util. avancé:** en tant qu'utilisateur final avancé, vous pouvez lire et modifier davantage d'informations.

#### Réglage du niveau d'autorisation de l'utilisateur sur Utilisateur avancé

- 1 Allez sur le menu principal ou l'un des sous-menus: .
- 2 Appuyez sur  pendant plus de 4 secondes.

**Résultat:** Votre niveau d'autorisation de l'utilisateur est désormais **Util. avancé**. L'interface utilisateur affiche des informations supplémentaires et le symbole "+" est ajouté au titre du menu. Le niveau d'autorisation de l'utilisateur reste sur **Util. avancé** jusqu'à modification manuelle du réglage.

#### Réglage du niveau d'autorisation d'utilisateur sur Utilisateur final

- 1 Appuyez sur  pendant plus de 4 secondes.

**Résultat:** Votre niveau d'autorisation de l'utilisateur est désormais **Utilisat. final**. L'interface utilisateur affiche la page d'accueil par défaut.

## 3.2 Structure de menus: vue d'ensemble des réglages utilisateur

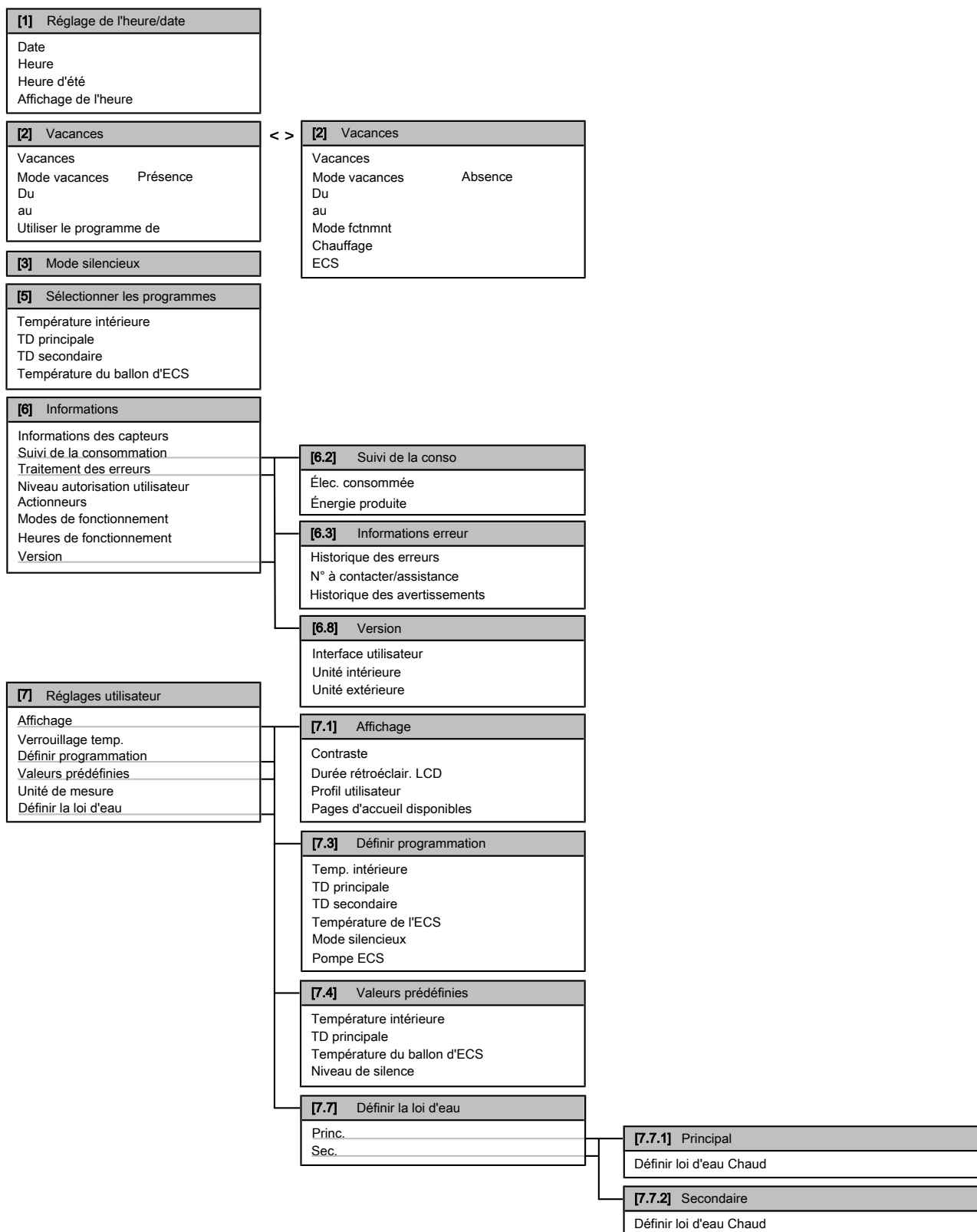

### INFORMATIONS

La visibilité des réglages dépend des réglages installateur sélectionnés et de la catégorie d'appareil.

## 3.3 Utilisation de base

### 3.3.1 Utilisation des pages d'accueil

#### À propos des pages d'accueil

Les pages d'accueil vous permettent de découvrir et modifier les réglages destinés à l'utilisation quotidienne. Les éléments affichés et les opérations possibles sur les pages d'accueil sont détaillés dans la mesure applicable. Selon la configuration du système, il est possible que les pages d'accueil suivantes ne soient pas disponibles:

- température intérieure (**Pièce**),
- température de départ principale (**TD princ.**),
- température de départ secondaire (**TD second.**),
- température du ballon ECS (**Ballon ECS**).

#### Pour accéder à une page d'accueil

- 1 Appuyez sur .

**Résultat:** Une des pages d'accueil s'affiche.

- 2 Appuyez de nouveau sur  pour afficher la page d'accueil suivante (le cas échéant).

### 3.3.2 Utilisation de la structure de menus

#### À propos de la structure de menus

La structure de menus vous permet de découvrir et configurer les réglages NON destinés à l'utilisation quotidienne. Les éléments affichés et les opérations possibles dans la structure de menus sont détaillés dans la mesure applicable. Pour une vue d'ensemble de la structure de menus, reportez-vous à la section "3.2 Structure de menus: vue d'ensemble des réglages utilisateur" [▶ 14].

#### Pour accéder à la structure de menus

- 1 Au niveau d'une page d'accueil, appuyez sur .

**Résultat:** La structure de menus s'affiche.

|                             |                 |
|-----------------------------|-----------------|
|                             | 1               |
| Réglage de l'heure/date     | >               |
| Vacances                    | >               |
| Mode silencieux             | Auto >          |
| Sélectionner les programmes |                 |
| Informations                |                 |
| OK Sélectionner             | ◆ Faire défiler |

#### Pour naviguer dans la structure de menus

Utilisez , , , ,  et .

### 3.3.3 Activation des contrôles MARCHÉ/ARRÊT

#### À propos de l'activation des contrôles MARCHÉ/ARRÊT

| Avant de contrôler...  | Vous devez activer...                         |
|------------------------|---|
| Température intérieure | Contrôle de la température intérieure (Pièce) |

| Avant de contrôler...   | Vous devez activer...   |
|---|---|
| Température de départ principale (et secondaire).               | Contrôle de la température de départ principale (et secondaire) ( <b>TD princ.</b> et <b>TD second.</b> )<br>Les contrôles de températures de départ principale et secondaire sont toujours activés et désactivés ensemble. |
| Température du ballon d'eau chaude sanitaire                    | Contrôle de l'eau chaude sanitaire ( <b>Ballon ECS</b> )  |
| Si vous activez...  | Alors...  |
| Contrôle de la température intérieure                           | Le contrôle de la température de départ principale (et secondaire) est automatiquement activé.  |
| Contrôle de la température de départ principale (et secondaire) | Le contrôle de la température intérieure n'est PAS automatiquement activé.  |
| Si vous désactivez...   | Alors...  |
| Contrôle de la température intérieure                           | Le contrôle de la température de départ principale (et secondaire) n'est PAS automatiquement désactivé.   |
| Contrôle de la température de départ principale (et secondaire) | Le contrôle de la température intérieure est automatiquement désactivé.   |

#### Pour déterminer si un contrôle est activé ou désactivé

- 1 Accédez à la page d'accueil du contrôle. **Exemple:** Page d'accueil de la température intérieure (**Pièce**).
- 2 Déterminez si la diode électroluminescente est allumée ou éteinte. **Note:** Si le contrôle est désactivé, **OFF** s'affiche également à l'écran. 

#### Pour activer ou désactiver le contrôle de la température intérieure

- 1 Accédez à la page d'accueil de la température intérieure (**Pièce**).
- 2 Appuyez sur .

#### Pour activer ou désactiver le contrôle de la température de départ (principale et secondaire)

- 1 Accédez à l'une des pages d'accueil suivantes:
  - page d'accueil de la température de départ principale (**TD princ.**),
  - page d'accueil de la température de départ secondaire (**TD second.**).
- 2 Appuyez sur .

#### Pour activer ou désactiver le contrôle de l'eau chaude sanitaire

- 1 Accédez à la page d'accueil de la température du ballon d'eau chaude sanitaire (**Ballon ECS**).
- 2 Appuyez sur .



## 3.4 Contrôle du chauffage



### REMARQUE

**Protection antigel.** Même si vous DÉACTIVEZ le contrôle de la température de départ (principale et secondaire) par l'intermédiaire des pages d'accueil (TD princ. +TD second.), la protection antigel - si activée - reste active.



### REMARQUE

**Prévention du gel de la tuyauterie d'eau.** Même si vous DÉACTIVEZ le contrôle de la température de départ (principale et secondaire) par l'intermédiaire des pages d'accueil (TD princ. +TD second.), la prévention du gel de la tuyauterie d'eau - si activée - reste active.

### 3.4.1 À propos du contrôle du chauffage

Le contrôle du chauffage inclut généralement les étapes suivantes:

- 1 Réglage du mode ambiant
- 2 Contrôle de la température

Selon la configuration du système et la configuration de l'installateur, vous utilisez un contrôle de la température différent:

- Contrôle du thermostat d'ambiance (relié ou NON à la température d'eau de sortie)
- Contrôle de la température de départ
- Contrôle du thermostat d'ambiance externe

### 3.4.2 Réglage du mode ambiant

#### À propos des modes ambiants

La pompe à chaleur est un modèle de chauffage uniquement. Le système peut réchauffer une pièce mais ne peut PAS la rafraîchir.

### 3.4.3 Détermination du contrôle de la température utilisé

#### Pour identifier le contrôle de la température utilisé (méthode 1)

Consultez le tableau des réglages installateur rempli par l'installateur.

#### Pour identifier le contrôle de la température utilisé (méthode 2)

Si vous disposez de 2 interfaces utilisateur, effectuez la procédure suivante sur l'interface utilisateur de l'unité intérieure.

**Condition requise:** Vous avez réglé le niveau d'autorisation sur Utilisateur avancé.

- 1 Appuyez plusieurs fois sur  pour basculer entre les pages d'accueil et déterminez si la page d'accueil de la température de départ secondaire (TD second.) est disponible:

| Si...          | Alors vous avez...                         |
|----------------|--|
| Disponible     | Une zone principale et une zone secondaire |
| PAS disponible | Uniquement une zone principale             |

| Page d'accueil type de la température de départ secondaire: |                             |
|---|-----------------------------|
| Profil utilisateur = De base                                | Profil utilisateur = Avancé |
|   |                             |

2 Vérifiez les points suivants:

| Si...   | Alors le contrôle de la température...  |  |
|---|---|--|
|   | Zone principale   | Zone secondaire (le cas échéant)           |
| La température intérieure est répertoriée sous:<br>[6.1]:  > Informations > Informations des capteurs | Contrôle du thermostat d'ambiance.<br><br>Passez à l'étape suivante pour déterminer si le point de consigne de départ et le point de consigne de la température intérieure sont reliés. | Contrôle du thermostat d'ambiance externe. |
| Le thermostat principal A est répertorié sous:<br>[6.5]:  > Informations > Actionneurs                |   | Contrôle du thermostat d'ambiance externe. |
| Autre   | Contrôle de la température de départ.   |  |

3 Uniquement pour le contrôle du thermostat d'ambiance: accédez à la page d'accueil de la température de départ principale (TD princ.) et vérifiez les points suivants:

| Le symbole  est-il affiché à côté du point de consigne? | Alors le point de consigne de départ et le point de consigne de la température intérieure sont...             |
|---|---|
| Oui   | PAS reliés.<br>Vous pouvez définir le point de consigne de départ sur la page d'accueil.                      |
| Non   | Reliés par leurs valeurs prédéfinies. Vous pouvez définir les valeurs prédéfinies dans la structure de menus. |

### 3.4.4 Contrôle du thermostat d'ambiance - À propos du contrôle du thermostat d'ambiance

Le contrôle du thermostat d'ambiance vous permet de contrôler les éléments suivants:

- Température intérieure de la zone principale
- Température de départ de la zone secondaire

### Température intérieure de la zone principale

Pour contrôler la température intérieure de la zone principale, vous pouvez procéder comme suit:

| Vous pouvez...  | Emplacement  |
|---|--|
| <b>Lire</b> les <b>températures</b> intérieures réelle et souhaitée.  | Page d'accueil de la température intérieure  |
| <b>Annuler temporairement</b> le <b>programme</b> de la température intérieure.   |  |
| <b>Modifier le mode</b> de programmé à valeur prédéfinie.<br>Vous devrez alors également définir (dans la structure de menus):<br><ul style="list-style-type: none"> <li>▪ Valeurs prédéfinies</li> <li>▪ Période d'annulation (<b>Verrouillage temp.</b>)</li> </ul> | Page d'accueil de la température intérieure si le profil utilisateur = <b>Avancé</b> |
| <b>Sélectionner</b> le <b>programme</b> de température intérieure que vous souhaitez utiliser.  | Structure de menus   |
| <b>Définir les programmes.</b>  |  |
| <b>Définir les valeurs prédéfinies</b> utilisées par le programme de température intérieure et quand vous modifiez le mode de programmé à valeur prédéfinie.  |  |

Reportez-vous également aux sections suivantes:

- ["3.4.5 Contrôle du thermostat d'ambiance - Utilisation des pages d'accueil de la température intérieure"](#) [▶ 20]
- ["Pour définir la période d'annulation"](#) [▶ 22]
- ["3.7 Valeurs prédéfinies et programmes"](#) [▶ 41]

### Température de départ de la zone secondaire

Pour contrôler la température de départ de la zone secondaire, vous pouvez procéder comme suit:

| Vous pouvez...   | Emplacement   |
|--|---|
| <b>Lire</b> la <b>température</b> de départ voulue.  | Page d'accueil de la température de départ (principale) |
| <b>Régler</b> la <b>température</b> de départ.<br>Condition: le point de consigne de départ n'est PAS relié au point de consigne de la température intérieure.<br>Ne modifiez ce paramètre que si la température intérieure souhaitée ne peut être atteinte. |   |
| <b>Définir les valeurs prédéfinies.</b><br>Condition: le point de consigne de départ est relié au point de consigne de la température intérieure.<br>Ne modifiez ce paramètre que si la température intérieure souhaitée ne peut être atteinte.              | Structure de menus                                      |



Reportez-vous également aux sections suivantes:

- ["3.4.6 Contrôle du thermostat d'ambiance - Utilisation des pages d'accueil de la température de départ"](#) [▶ 23]
- ["3.7 Valeurs prédéfinies et programmes"](#) [▶ 41]

### 3.4.5 Contrôle du thermostat d'ambiance - Utilisation des pages d'accueil de la température intérieure

#### Pages d'accueil types de la température intérieure

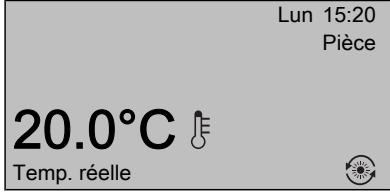
Selon le profil utilisateur, l'interface utilisateur affiche une page d'accueil de base ou détaillée. Pour définir le profil utilisateur, reportez-vous à la section "3.6.6 Configuration du profil utilisateur et des pages d'accueil" [▶ 40].

| Profil utilisateur = De base  | Profil utilisateur = Avancé   |
|---|---|
|  |  |

#### Pour lire les températures intérieures réelle et souhaitée

- 1 Accédez à la page d'accueil de la température intérieure (Pièce).

**Résultat:** vous pouvez lire la température réelle. 

- 2 Appuyez sur **OK**.

**Résultat:** vous pouvez lire la température souhaitée. 

#### Pour annuler temporairement le programme de température intérieure

- 1 Accédez à la page d'accueil de la température intérieure (Pièce).
- 2 Sur la page d'accueil détaillée (profil utilisateur=Avancé), sélectionnez le mode de température intérieure programmée () en appuyant sur **OK** ou **▶**.



**Résultat:** La température intérieure suit la valeur programmée.

- 3 Utilisez **▶** ou **▼** pour régler la température.

**Résultat:** La température intérieure suit la valeur ajustée manuellement (), mais repassera à la valeur programmée lors de la prochaine action programmée.

#### Pour modifier le mode de programmé à valeur prédéfinie

**Condition requise:** Profil utilisateur=Avancé.

- 1 Accédez à la page d'accueil de la température intérieure (Pièce).
- 2 Appuyez sur **▶** ou sur **▼** pour sélectionner une valeur prédéfinie ( ou ).

**Résultat:** La température intérieure suit la valeur prédéfinie (Confort ou Éco), mais repassera à la valeur programmée après la période d'annulation (=Verrouillage temp.: 2/4/6/8 heures ou permanent).



- 3 Si nécessaire, vous pouvez remplacer la valeur prédéfinie en utilisant **▶** ou **▼** pour régler la température.

**Résultat:** La température intérieure suit la valeur réglée manuellement (), mais repassera à la valeur programmée après la période d'annulation (=Verrouillage temp.: 2/4/6/8 heures ou permanent).

#### Exemple: annulation temporaire du programme ET réglage du mode sur valeur prédéfinie



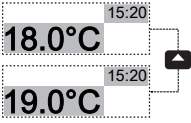

Vous avez configuré les réglages suivants:

| Réglages                                  |                                      | Description   |
|---|--------------------------------------|---|
| Valeurs prédéfinies                       | <b>Confort (chauffage)</b><br>= 20°C | Température souhaitée lorsque vous êtes chez vous.  |
|   | <b>Éco (chauffage)</b> =<br>18°C     | Température souhaitée: <ul style="list-style-type: none"> <li>▪ lorsque vous êtes absent,</li> <li>▪ pendant la nuit.</li> </ul>        |
| Programme                                 | 07:00 <b>Confort</b>                 | Vous êtes chez vous.<br>Température souhaitée = valeur prédéfinie ( <b>Confort (chauffage)</b> ).                                       |
|   | 09:00 <b>Éco</b>                     | Vous êtes absent.<br>Température souhaitée = valeur prédéfinie ( <b>Éco (chauffage)</b> ).  |
|   | 17:00 <b>Confort</b>                 | Vous êtes chez vous.<br>Température souhaitée = valeur prédéfinie ( <b>Confort (chauffage)</b> ).                                       |
|   | 19:00 21°C                           | Vous êtes chez vous et souhaitez augmenter un peu la température.<br>Température souhaitée = température personnalisée.                 |
|   | 23:00 <b>Éco</b>                     | Température souhaitée = valeur prédéfinie ( <b>Éco (chauffage)</b> ).   |
| Période d'annulation (Verrouillage temp.) | 2 h                                  | Si vous annulez temporairement le programme au profit d'une valeur prédéfinie, le programme est de nouveau utilisé au bout de 2 heures. |

Si le profil utilisateur = **De base**, vous pouvez **annuler temporairement** le programme de température intérieure en appuyant sur  ou sur .

| Situation   | Description   |
|---|---|
|  | <p>15:20 =&gt; température programmée = valeur prédéfinie (<b>Éco (chauffage)</b>) = 18°C.</p> <p>Vous <b>annulez temporairement</b> le programme.</p> <p>Température souhaitée = température personnalisée = 19°C.</p> <p>Lors de la prochaine action programmée (17:00), le programme est de nouveau utilisé.</p> |

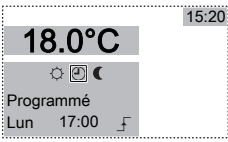
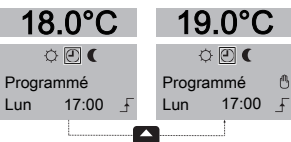
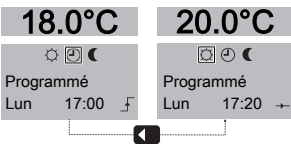
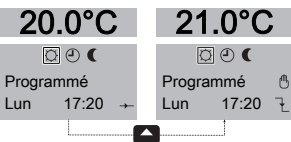

Si le profil utilisateur = **Avancé**, vous pouvez:

- **annuler temporairement** le programme de température intérieure en appuyant sur  ou sur  (même chose que si le profil utilisateur = **De base**),
- **modifier le mode** de programmé à valeur prédéfinie en appuyant sur  ou 

| Situation   | Description   |
|---|---|
|    | <p>Le <b>programme</b> de température intérieure est utilisé.</p> <p>15:20 =&gt; température souhaitée = valeur prédéfinie (<b>Éco (chauffage)</b>)= 18°C.</p> <p>La prochaine action programmée a lieu à 17:00, la température souhaitée augmentera alors.</p>   |
|    | <p>Vous <b>annulez temporairement</b> le programme.</p> <p>Température souhaitée = température personnalisée = 19°C.</p> <p>Lors de la prochaine action programmée (17:00), le programme est de nouveau utilisé.</p>  |
|    | <p>Vous pouvez <b>modifier le mode</b> de programmé à valeur prédéfinie (<b>Confort (chauffage)</b>).</p> <p>Température souhaitée = valeur prédéfinie (<b>Confort (chauffage)</b>) = 20°C.</p> <p>Le programme est de nouveau utilisé au bout de 2 heures (17:20 =&gt; 20°C).</p>                              |
|  | <p>Vous avez préalablement <b>modifié le mode</b> de programmé à valeur prédéfinie, maintenant vous <b>annulez temporairement</b> la valeur prédéfinie.</p> <p>Température souhaitée = température personnalisée = 21°C.</p> <p>Le programme est de nouveau utilisé au bout de 2 heures (17:20 =&gt; 20°C).</p> |

### Pour définir la période d'annulation

**Condition requisite:** Vous avez réglé le niveau d'autorisation sur Utilisateur avancé.

- 1 Accédez à [7.2]:  > Réglages utilisateur > Verrouillage temp..
- 2 Sélectionnez une valeur et appuyez sur :
  - Continu
  - h (2, 4, 6, 8)

### Exemple d'utilisation: vous organisez une fête

Si vous êtes dans la situation suivante:

- Vous utilisez le programme de température intérieure suivant:
  - Valeur prédéfinie 17:00 (**Confort**) = 20°C
  - Valeur prédéfinie 23:00 (**Éco**) = 18°C
- Ce soir, vous organisez une fête et souhaitez utiliser la valeur prédéfinie (**Confort**) jusqu'à 02:00.

Vous pouvez alors procéder comme suit:

- 1 Réglez la période d'annulation (**Verrouillage temp.**) sur 6 h.
- 2 À 20:00, accédez à la page d'accueil de la température intérieure (**Pièce**).
- 3 Appuyez sur  pour sélectionner ◊.

**Résultat:** la valeur prédéfinie (**Confort**) est utilisée jusqu'à 02:00. Le programme est ensuite de nouveau utilisé.

#### Exemple d'utilisation: vous vous absentez pendant quelques heures

Si vous êtes dans la situation suivante:

- Vous utilisez le programme de température intérieure suivant:
  - Valeur prédéfinie 08:00 (**Confort**) = 20°C
  - Valeur prédéfinie 23:00 (**Éco**) = 18°C
- À 14:00, vous vous absentez pendant 3 heures.

Vous pouvez alors procéder comme suit:

- 1 Réglez la période d'annulation (**Verrouillage temp.**) sur 2 h.
- 2 Accédez à la page d'accueil de la température intérieure (**Pièce**).
- 3 Appuyez sur  pour sélectionner ◄.

**Résultat:** Pendant les 2 heures qui suivent, la pièce n'est PAS chauffée jusqu'à la température de 20°C programmée mais jusqu'à la valeur prédéfinie (**Éco** = 18°C). Au bout de 2 heures, la pièce est de nouveau chauffée jusqu'à la température programmée de 20°C.

Avantage:

Vous économisez de l'énergie parce que vous ne chauffez PAS la pièce inutilement et, lorsque vous revenez à la maison, la pièce est de nouveau chaude.

### 3.4.6 Contrôle du thermostat d'ambiance - Utilisation des pages d'accueil de la température de départ





#### INFORMATIONS

L'eau de sortie est l'eau envoyée aux émetteurs de chaleur. La température de départ voulue est définie par votre installateur en fonction du type d'émetteur de chaleur. **Exemple:** un écran d'accueil est disponible pour les deux zones de températures: la zone principale et la zone secondaire. Il vous suffit de configurer les réglages de la température de départ en cas de problèmes.

#### Pages d'accueil types de la température de départ

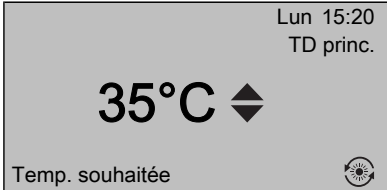
Zone principale:

| Profil utilisateur = De base  | Profil utilisateur = Avancé   |
|---|---|
|  |  |

Zone secondaire:

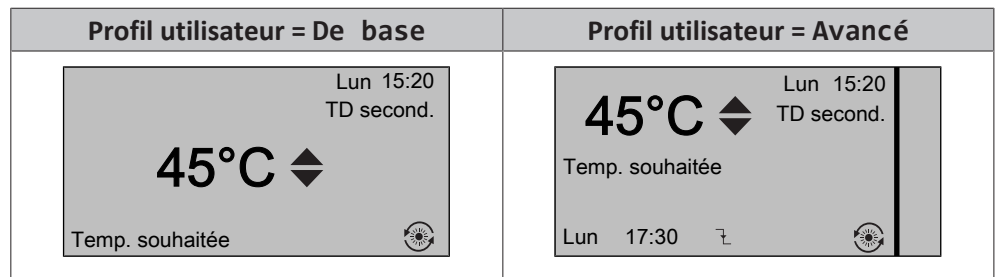

### Pour lire la température de départ voulue (principale et secondaire)

Accédez à la page d'accueil de la température de départ (TD princ. ou TD second.).

### Pour régler/annuler la température de départ (NON liée au point de consigne de la température intérieure)



#### INFORMATIONS

Pour voir si le point de consigne de la température de départ est lié au point de consigne de la température intérieure, reportez-vous à la section "[3.4.3 Détermination du contrôle de la température utilisé](#)" [▶ 17].

### Pour régler la température de départ (principale)

- 1 Accédez à la page d'accueil de la température de départ principale (TD principale).

**35°C 37°C**

- 2 Appuyez sur ou sur pour procéder au réglage. **Exemple:**



#### INFORMATIONS

En cas de loi d'eau, il est possible de modifier une valeur de décalage.

### Pour régler la température de départ (secondaire)

- 1 Accédez à la page d'accueil de la température de départ secondaire (TD second.).

**45°C 47°C**

- 2 Appuyez sur ou sur pour procéder au réglage. **Exemple:**



#### INFORMATIONS

En cas de loi d'eau, il est possible de modifier une valeur de décalage.

### Pour régler/annuler la température de départ (liée au point de consigne de la température intérieure)



#### INFORMATIONS

Pour voir si le point de consigne de la température de départ est lié au point de consigne de la température intérieure, reportez-vous à la section "[3.4.3 Détermination du contrôle de la température utilisé](#)" [▶ 17].



### Pour régler les valeurs prédéfinies de la température de départ (principale)



#### INFORMATIONS

Vous ne pouvez pas régler/annuler la température de départ (principale) pour le contrôle de thermostat d'ambiance avec des températures de départ reliées. Cependant, si nécessaire, vous pouvez régler la température de départ voulue (principale) en réglant les valeurs prédéfinies.



#### INFORMATIONS

Le réglage de la température de départ est permanent à moins que la température de départ ne soit basée sur un programme. L'annulation est alors valable jusqu'à la prochaine action programmée.

- 1 Accédez à [7.4.2]: > Réglages utilisateur > Valeurs prédéfinies > TD principale.
- 2 Définissez les Valeurs prédéfinies en fonction du graphique suivant.

**Exemple:** la température de confort du thermostat d'ambiance correspondra à la température de départ de confort.

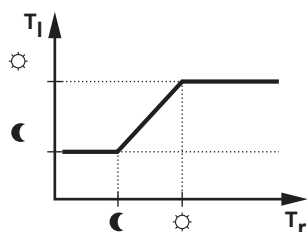

- $T_r$ : température intérieure
  - $T_i$ : température de départ
- 3 Appuyez sur ou sur pour procéder au réglage/à l'annulation.

### Pour régler la température de départ (secondaire)

- 1 Accédez à la page d'accueil de la température de départ secondaire (TD second.).
- 2 Appuyez sur ou sur pour procéder au réglage. **Exemple:**



#### INFORMATIONS

En cas de loi d'eau, il est possible de modifier une valeur de décalage.

### 3.4.7 Contrôle de la température de départ - À propos du contrôle de la température de départ

Le contrôle de la température de départ vous permet de contrôler uniquement la température de départ. Pour contrôler la température de départ, vous pouvez procéder comme suit:

| Vous pouvez...  | Emplacement  |
|---|--|
| Lire la <b>température</b> de départ voulue (principale et secondaire). | Pages d'accueil de la température de départ (principale et secondaire) |
| ▪ Régler/annuler la <b>température</b> de départ (principale).          |  |
| ▪ Régler la <b>température</b> de départ (secondaire).                  |  |

| Vous pouvez...   | Emplacement        |
|--|--------------------|
| <b>Sélectionner</b> le <b>programme</b> de température de départ (principale et secondaire) que vous souhaitez utiliser. | Structure de menus |
| <b>Définir</b> le <b>programme</b> de température de départ (principale et secondaire).                                  |                    |
| <b>Définir les valeurs prédéfinies</b> utilisées par le programme de température de départ (principale).                 |                    |

Reportez-vous également aux sections suivantes:

- "3.4.6 Contrôle du thermostat d'ambiance - Utilisation des pages d'accueil de la température de départ" [▶ 23]
- "3.7 Valeurs prédéfinies et programmes" [▶ 41]

### 3.4.8 Contrôle de la température de départ - Utilisation du contrôle de la température de départ en fonction d'un programme

#### Pour régler les valeurs prédéfinies de la température de départ (principale)



#### INFORMATIONS

Le réglage de la température de départ est permanent à moins que la température de départ ne soit basée sur un programme. L'annulation est alors valable jusqu'à la prochaine action programmée.

- 1 Accédez à [7.4.2]: > Réglages utilisateur > Valeurs prédéfinies > TD principale.

- 2 Appuyez sur ou sur pour procéder au réglage. **Exemple:**

#### Pour régler la température de départ (secondaire)

- 1 Accédez à la page d'accueil de la température de départ secondaire (TD second.).

- 2 Appuyez sur ou sur pour procéder au réglage. **Exemple:**



#### INFORMATIONS

En cas de loi d'eau, il est possible de modifier une valeur de décalage.

### 3.4.9 Contrôle de la température de départ - Utilisation du contrôle de la température de départ SANS lien avec un programme

#### Pour régler la température de départ (principale)

- 1 Accédez à la page d'accueil de la température de départ principale (TD principale).

- 2 Appuyez sur ou sur pour procéder au réglage. **Exemple:**

#### Pour régler la température de départ (secondaire)

- 1 Accédez à la page d'accueil de la température de départ secondaire (TD second.).

- 2 Appuyez sur  ou sur  pour procéder au réglage. **Exemple:** 

**INFORMATIONS**

En cas de loi d'eau, il est possible de modifier une valeur de décalage.

### 3.4.10 Contrôle par le thermostat d'ambiance externe - À propos du contrôle par le thermostat d'ambiance externe

Le contrôle du thermostat d'ambiance externe vous permet de contrôler les éléments suivants:

- température intérieure au niveau du contrôle du thermostat externe,
- température de départ sur l'interface utilisateur (Daikin).

Pour contrôler la température de départ, vous pouvez procéder comme suit:

| Vous pouvez...   | Emplacement  |
|--|--|
| <b>Lire la température</b> de départ voulue.   | Pages d'accueil de la température de départ (principale et secondaire) |
| <b>Régler la température de départ voulue.</b><br>Ne modifiez ce paramètre que si la température intérieure souhaitée ne peut être atteinte. |  |

Reportez-vous également à la section suivante: "[3.4.6 Contrôle du thermostat d'ambiance - Utilisation des pages d'accueil de la température de départ](#)" [[▶ 23](#)]

### 3.4.11 Contrôle par le thermostat d'ambiance externe - Utilisation du contrôle par le thermostat d'ambiance externe

#### Pour régler la température de départ (principale)

- 1 Accédez à la page d'accueil de la température de départ principale (TD principale).

- 2 Appuyez sur  ou sur  pour procéder au réglage. **Exemple:** 

#### Pour régler la température de départ (secondaire)

- 1 Accédez à la page d'accueil de la température de départ secondaire (TD second.).

- 2 Appuyez sur  ou sur  pour procéder au réglage. **Exemple:** 

**INFORMATIONS**

En cas de loi d'eau, il est possible de modifier une valeur de décalage.

## 3.5 Contrôle de l'eau chaude sanitaire

**REMARQUE**

**Mode désinfection.** Même si vous **DÉSACTIVEZ** le fonctionnement de l'eau chaude sanitaire par l'intermédiaire de la page d'accueil de la température du ballon d'eau chaude sanitaire (**Ballon ECS**), le mode désinfection restera actif.

3.5.1 À propos du contrôle de l'eau chaude sanitaire

Selon le mode du ballon ECS (paramètre de l'installateur), vous utilisez un contrôle de l'eau chaude sanitaire différent:

- Mode de réchauffage
- Mode programmé
- Mode programmé + de réchauffage



**ATTENTION**

Le programme d'autorisation du chauffage d'appoint sert à restreindre ou autoriser le fonctionnement du chauffage d'appoint en fonction d'un programme hebdomadaire. Conseil : pour éviter tout dysfonctionnement de la fonction de désinfection, autorisez le chauffage d'appoint (à l'aide du programme hebdomadaire) pendant au moins 4 heures à compter du démarrage programmé de la désinfection. Si le chauffage d'appoint est restreint pendant la désinfection, cette fonction échouera et l'avertissement applicable AH sera généré.



**Pour identifier le mode utilisé pour le ballon ECS (méthode 1)**

Consultez le tableau des réglages installateur rempli par l'installateur.

**Pour identifier le mode utilisé pour le ballon ECS (méthode 2)**

**Condition require:** profil utilisateur = **Avancé**.

- 1 Accédez à la page d'accueil de la température du ballon d'eau chaude sanitaire (**Ballon ECS**).
- 2 Identifiez les icônes affichées:

| Si... s'affiche   | Le mode du ballon ECS est alors... |
|---|------------------------------------|
|  | Mode de réchauffage                |
|  | Mode programmé                     |
|  | Mode programmé + de réchauffage    |

3.5.2 Mode de réchauffage

En mode de réchauffage (☺), le ballon d'eau chaude sanitaire chauffe en permanence jusqu'à ce que la température indiquée sur la page d'accueil de la température du ballon d'eau chaude sanitaire soit atteinte (exemple: 50°C).

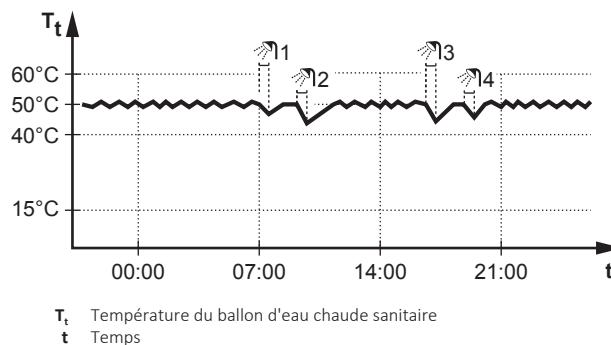

**INFORMATIONS**

Il y a risque de manque de puissance de chauffage/de problème de confort lorsque vous sélectionnez [6-0D]=0 ([A.4.1] Eau chaude sanitaire Mode point consigne=Réch seul).

En cas de fonctionnement fréquent de l'eau chaude sanitaire, le chauffage est interrompu fréquemment et sur de longues durées.

**INFORMATIONS**

Lorsque le mode de réchauffage est sélectionné pour le ballon d'eau chaude sanitaire, il existe un risque important de manque de capacité et de problème de confort. En cas de réchauffage fréquent, le chauffage/rafraîchissement est régulièrement interrompu.

En mode de réchauffage, vous pouvez procéder comme suit:

| Vous pouvez...  | Emplacement   |
|---|---|
| <b>Lire la température</b> de réchauffage souhaitée.  | Page d'accueil de la température du ballon d'eau chaude sanitaire |
| <b>Régler la température</b> de réchauffage.<br>Condition: $\blacklozenge$ s'affiche sur la page d'accueil de la température du ballon d'eau chaude sanitaire.  |   |
| <b>Activer le mode booster</b> du ballon d'eau chaude sanitaire.  |   |
| <b>(Uniquement pour la pompe à eau chaude sanitaire pour le retour secondaire à fournir)</b><br><b>Définir un programme de pompe à eau chaude sanitaire</b> pour déterminer quand ACTIVER et DÉACTIVER la pompe.<br>Lorsque la pompe est ACTIVÉE, elle fonctionne et veille à ce que de l'eau chaude sanitaire soit instantanément disponible au niveau du robinet. Pour économiser l'énergie, n'ACTIVEZ la pompe que pendant les périodes de la journée où vous avez instantanément besoin d'eau chaude sanitaire. | Structure de menus  |

Reportez-vous également aux sections suivantes:

- ["3.5.5 Utilisation de la page d'accueil de la température du ballon ECS" \[ 31\]](#)
- ["3.5.6 Utilisation du mode booster du ballon ECS" \[ 32\]](#)
- ["3.7 Valeurs prédéfinies et programmes" \[ 41\]](#)

### 3.5.3 Mode programmé

En mode programmé (Ⓢ), le ballon d'eau chaude sanitaire produit de l'eau chaude sanitaire en fonction d'un programme. Le meilleur moment pour que le ballon puisse produire de l'eau chaude est la nuit parce que la demande en chauffage est moindre.

#### Exemple:

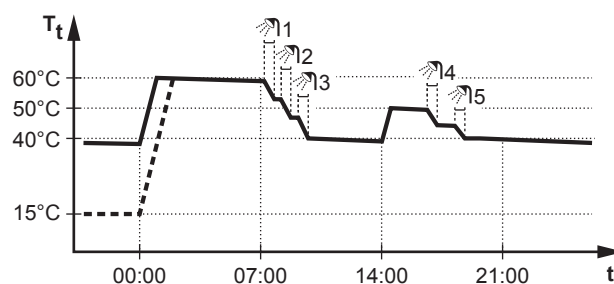

**T<sub>i</sub>** Température du ballon d'eau chaude sanitaire  
**t** Temps

- Initialement, la température du ballon ECS est la même que la température d'eau sanitaire qui entre dans le ballon ECS (exemple: **15°C**).
- À 00:00, le ballon ECS est programmé pour chauffer l'eau jusqu'à une valeur prédéfinie (exemple: **Stockage confort = 60°C**).
- Le matin, vous consommez de l'eau chaude et la température du ballon ECS diminue.
- À 14:00, le ballon ECS est programmé pour chauffer l'eau jusqu'à une valeur prédéfinie (exemple: **Stockage éco = 50°C**). De l'eau chaude est de nouveau disponible.
- L'après-midi et le soir, vous consommez de nouveau de l'eau chaude et la température du ballon ECS diminue de nouveau.
- À 00:00 le lendemain, le cycle se répète.

En mode programmé, vous pouvez procéder comme suit:

| Vous pouvez...  | Emplacement   |
|---|---|
| <b>Lire la température</b> programmée souhaitée activée ou suivante.  | Page d'accueil de la température du ballon d'eau chaude sanitaire |
| <b>Annuler la température</b> programmée souhaitée activée ou suivante.<br>Condition: ♦ s'affiche sur la page d'accueil de la température du ballon d'eau chaude sanitaire.   |   |
| <b>Activer le mode booster</b> du ballon d'eau chaude sanitaire.  |   |
| <b>Sélectionner un programme</b> de température du ballon ECS.  | Structure de menus  |
| <b>Définir un programme</b> de température du ballon ECS.   |   |
| <b>Définir les valeurs prédéfinies</b> utilisées par le programme de température du ballon ECS.   |   |
| <b>(Uniquement pour la pompe à eau chaude sanitaire pour le retour secondaire à fournir)</b><br><b>Définir un programme de pompe à eau chaude sanitaire</b> pour déterminer quand ACTIVER et DÉACTIVER la pompe.<br>Lorsque la pompe est ACTIVÉE, elle fonctionne et veille à ce que de l'eau chaude sanitaire soit instantanément disponible au niveau du robinet. Pour économiser l'énergie, n'ACTIVEZ la pompe que pendant les périodes de la journée où vous avez instantanément besoin d'eau chaude sanitaire. |   |

Reportez-vous également aux sections suivantes:

- ["3.5.5 Utilisation de la page d'accueil de la température du ballon ECS" \[▶ 31\]](#)
- ["3.5.6 Utilisation du mode booster du ballon ECS" \[▶ 32\]](#)
- ["3.7 Valeurs prédéfinies et programmes" \[▶ 41\]](#)

#### 3.5.4 Mode programmé + de réchauffage

En mode programmé + de réchauffage (☉ ☉), le contrôle de l'eau chaude sanitaire est le même qu'en mode programmé. Cependant, lorsque la température du ballon d'eau chaude sanitaire est inférieure à une valeur prédéfinie (=température du ballon pour le réchauffage – valeur de l'hystérésis; exemple: 35°C), le ballon d'eau chaude sanitaire chauffe jusqu'à ce que le point de consigne de

réchauffage soit atteint (exemple: 45°C). Ce qui garantit qu'une quantité minimale d'eau chaude est toujours disponible.

#### Exemple:

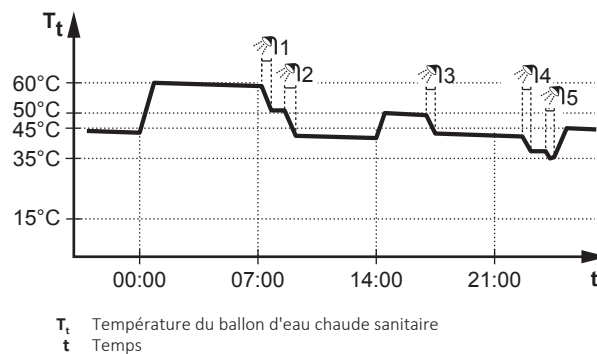

En mode programmé + de réchauffage, vous pouvez procéder comme suit:

| Vous pouvez...                                      | Emplacement        |
|---|--------------------|
| Réaliser les mêmes opérations qu'en mode programmé. | —                  |
| <b>Régler la valeur prédéfinie (Réchauffer).</b>    | Structure de menus |

Reportez-vous également aux sections suivantes:

- "3.5.3 Mode programmé" [▶ 29]
- "3.7 Valeurs prédéfinies et programmes" [▶ 41]

### 3.5.5 Utilisation de la page d'accueil de la température du ballon ECS

#### Pages d'accueil types de la température du ballon ECS

Selon le profil utilisateur, l'interface utilisateur affiche une page d'accueil de base ou détaillée. Les exemples des illustrations ci-dessous sont en mode de ballon d'eau chaude sanitaire = programmé.

| Profil utilisateur = De base | Profil utilisateur = Avancé |
|------------------------------|-----------------------------|
|                              |                             |

#### Pour lire et régler la température de réchauffage souhaitée (en mode de réchauffage et mode programmé)

- 1 Accédez à [7.4.3.3]: > Réglages utilisateur > Valeurs prédéfinies > Température du ballon d'ECS > Réchauffer.

**Résultat:** vous pouvez lire la température de réchauffage souhaitée.

- 2 Appuyez sur ou sur pour procéder au réglage.

#### Pour lire et annuler la température programmée souhaitée activée ou suivante (en mode programmé ou en mode programmé + de réchauffage)

- 1 Accédez à la page d'accueil de la température du ballon d'eau chaude sanitaire (Ballon ECS).

**Résultat:** **60°C** s'affiche.

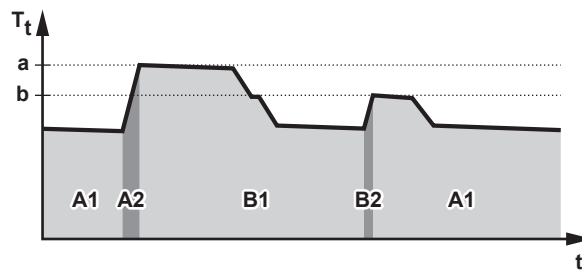

$T_t$  Température du ballon d'eau chaude sanitaire  
 $t$  Temps

| Lors de la période... | Vous pouvez lire...                         |
|-----------------------|---|
| A1                    | La prochaine action programmée ( <b>a</b> ) |
| A2                    | L'action activée ( <b>a</b> )               |
| B1                    | La prochaine action programmée ( <b>b</b> ) |
| B2                    | L'action activée ( <b>b</b> )               |

2 Appuyez sur  ou sur  pour procéder à l'annulation.

**Note:** Si la température souhaitée est de type loi d'eau, vous ne pouvez pas la modifier sur la page d'accueil.

### Exemple d'utilisation: vous avez besoin de plus d'eau chaude que prévu

Si vous êtes dans la situation suivante:

- Heure actuelle = 10:30
- Prochaine action programmée du ballon ECS = chauffage jusqu'à la valeur prédéfinie (**Éco**; exemple: 55°C et suffisant pour 2 personnes) à 14:00
- Ce soir, vous avez besoin d'eau chaude pour 3 personnes.

Vous pouvez alors procéder comme suit:

- 1 Accédez à la page d'accueil de la température du ballon d'eau chaude sanitaire (**Ballon ECS**).
- 2 Annulez la prochaine action programmée en modifiant la température de 55°C à 60°C.

Avantages:

- Vous aurez suffisamment d'eau chaude (= confortable).
- Vous n'avez PAS à modifier le programme (= facile).
- Vous n'avez PAS à activer le mode booster du ballon ECS (= économie d'énergie).

### 3.5.6 Utilisation du mode booster du ballon ECS



#### À propos du mode booster du ballon ECS

Vous pouvez utiliser le mode booster du ballon ECS pour démarrer immédiatement le chauffage de l'eau jusqu'à la valeur prédéfinie (**Stockage confort**). Cela consomme cependant de l'énergie supplémentaire.

#### Pour déterminer si le mode booster du ballon ECS est activé

- 1 Accédez à la page d'accueil de la température du ballon d'eau chaude sanitaire (**Ballon ECS**).
- 2 Vérifiez les points suivants:





- Profil utilisateur = **De base**: si  s'affiche, le mode booster du ballon ECS est activé.
- Profil utilisateur = **Avancé**: si  est sélectionné, le mode booster du ballon ECS est activé.

#### Pour activer le mode booster ECS du ballon d'eau chaude sanitaire (profil utilisateur = de base)

- 1 Accédez à la page d'accueil de la température du ballon d'eau chaude sanitaire (**Ballon ECS**).
- 2 Appuyez sur  pendant plus de 5 secondes.

#### Pour activer le mode booster ECS du ballon d'eau chaude sanitaire (profil utilisateur = détaillé)

- 1 Accédez à la page d'accueil de la température du ballon d'eau chaude sanitaire (**Ballon ECS**).
- 2 Appuyez sur  pour sélectionner .

#### Exemple d'utilisation: vous avez immédiatement besoin de plus d'eau chaude

Si vous êtes dans la situation suivante:

- Vous avez déjà utilisé la plus grande partie de votre eau chaude.
- Vous ne pouvez pas attendre la prochaine action programmée pour chauffer le ballon ECS.

Vous pouvez alors activer le mode booster du ballon ECS.

Avantage: le ballon ECS démarre immédiatement le chauffage de l'eau jusqu'à la valeur prédéfinie (**Stockage confort**).



#### INFORMATIONS

Lorsque le mode booster ECS du ballon d'eau chaude sanitaire est activé, le risque de perte de puissance de chauffage et de problèmes de confort est élevé. En cas de fonctionnement fréquent de l'eau chaude sanitaire, le chauffage est interrompu fréquemment et sur de longues durées.



## 3.6 Utilisation avancée

### 3.6.1 À propos du changement de niveau d'autorisation d'utilisateur

La quantité d'informations affichées et pouvant être modifiées dans la structure de menus varie en fonction de votre niveau autorisation utilisateur:

- **Utilisat. final**: mode utilisateur par défaut.
- **Util. avancé**: en tant qu'utilisateur final avancé, vous pouvez lire et modifier davantage d'informations.

#### Réglage du niveau d'autorisation de l'utilisateur sur Utilisateur avancé

- 1 Allez sur le menu principal ou l'un des sous-menus: .
- 2 Appuyez sur  pendant plus de 4 secondes.

**Résultat:** Votre niveau d'autorisation de l'utilisateur est désormais **Util. avancé**. L'interface utilisateur affiche des informations supplémentaires et le symbole "+" est ajouté au titre du menu. Le niveau d'autorisation de l'utilisateur reste sur **Util. avancé** jusqu'à modification manuelle du réglage.

### Réglage du niveau d'autorisation d'utilisateur sur Utilisateur final

- 1 Appuyez sur  pendant plus de 4 secondes.

**Résultat:** Votre niveau d'autorisation de l'utilisateur est désormais **Utilisat. final**. L'interface utilisateur affiche la page d'accueil par défaut.

### 3.6.2 Utilisation du mode silencieux

#### À propos du mode silencieux

Vous pouvez utiliser le mode silencieux pour réduire le son de l'unité extérieure. Cela réduit également la capacité de chauffage du système. Le mode silencieux compte plusieurs niveaux.

Vous pouvez:

- Désactiver complètement le mode silencieux
- Activer manuellement un niveau de mode silencieux jusqu'à la prochaine action programmée
- Utiliser et définir un programme de mode silencieux





#### INFORMATIONS

Si la température extérieure est inférieure à zéro, nous vous recommandons de ne PAS utiliser le niveau le plus silencieux.

#### Niveaux de mode silencieux possibles

| Niveau | Description  |
|--------|--|
| Niv 1  | Le moins silencieux. Dans des conditions ambiantes plus froides, les performances peuvent baisser.   |
| Niv 2  | Niveau intermédiaire. En toutes circonstances, il est possible que les performances soient réduites. |
| Niv 3  | Le plus silencieux. En toutes circonstances, les performances seront réduites.                       |

#### Pour déterminer si le mode silencieux est activé

- 1 Appuyez sur  pour accéder à l'une des pages d'accueil.
- 2 Le mode silencieux est activé si  est affiché.

#### Pour utiliser le mode silencieux

**Condition require:** Vous avez réglé le niveau d'autorisation sur Utilisateur avancé.

- 1 Accédez à [3]:  > **Mode silencieux**.
- 2 Procédez de l'une des manières suivantes:

| Si vous souhaitez...                       | Alors...  |
|--|---|
| Désactiver complètement le mode silencieux | Sélectionnez <b>Toujours OFF</b> et appuyez sur  . |

| Si vous souhaitez...                                | Alors...   |
|---|--|
| Activer manuellement un niveau de mode silencieux   | <ul style="list-style-type: none"> <li>▪ Sélectionnez <b>ON</b> et appuyez sur <b>OK</b>.</li> <li>▪ Accédez à [7.4.4]: <b>☰ &gt; Réglages utilisateur &gt; Valeurs prédéfinies &gt; Niveau de silence</b>.</li> <li>▪ Sélectionnez un niveau et appuyez sur <b>OK</b>.</li> </ul> |
| Utiliser et définir un programme de mode silencieux | <ul style="list-style-type: none"> <li>▪ Sélectionnez <b>Automatique</b> et appuyez sur <b>OK</b>.</li> <li>▪ Définissez un programme. Reportez-vous à la section "<a href="#">3.7.2 Utilisation et définition des programmes</a>" [▶ 42].</li> </ul>                              |

### Exemple d'utilisation: votre bébé dort l'après-midi

Si vous êtes dans la situation suivante:

- Vous avez défini un programme de mode silencieux:
  - pendant la nuit: **Niv 3** (= le plus silencieux),
  - pendant la journée: **OFF** pour garantir la capacité de chauffage du système.
- Cependant, l'après-midi, votre bébé dort et vous souhaitez que la maison soit silencieuse.

Vous pouvez alors procéder comme suit:

**Condition requise:** Vous avez réglé le niveau d'autorisation sur Utilisateur avancé.

- 1 Accédez à [3]: **☰ > Mode silencieux**.
- 2 Sélectionnez **ON** et appuyez sur **OK**.
- 3 Accédez à [7.4.4]: **☰ > Réglages utilisateur > Valeurs prédéfinies > Niveau de silence**.
- 4 Sélectionnez **Niv 3** et appuyez sur **OK**.

Avantage:

L'unité extérieure fonctionne à son niveau le plus silencieux.

### 3.6.3 Utilisation du mode vacances

#### À propos du mode vacances

Lors de vos vacances, vous pouvez utiliser le mode vacances pour vous écarter des programmes normaux sans avoir à les modifier. Vous pouvez uniquement utiliser le mode vacances si le contrôle de la température = contrôle du thermostat d'ambiance. Reportez-vous également à la section "[3.4.3 Détermination du contrôle de la température utilisé](#)" [▶ 17].

L'utilisation du mode vacances inclut généralement les étapes suivantes:

- 1 Configuration des vacances pour une des situations suivantes:

| Situation                                    | Alors...   |
|--|--|
| Vous restez à la maison pendant les vacances | Vous devez sélectionner un jour: le chauffage fonctionnera conformément à la température intérieure souhaitée le jour sélectionné. |

| Situation                               | Alors...   |
|---|--|
| Vous vous absentez pendant les vacances | <p>Vous devez configurer les réglages de chauffage.</p> <ul style="list-style-type: none"> <li>Le chauffage est effectué en fonction de ces réglages.</li> <li>L'eau chaude sanitaire peut être activée ou désactivée. Si vous décidez de désactiver l'eau chaude sanitaire, le mode de désinfection reste actif.</li> </ul> |



## 2 Activation du mode vacances.

- Si vous n'activez PAS le mode, les réglages de vacances configurés ne sont PAS utilisés.
- Si vous activez:

| Période                     | Alors...   |
|-----------------------------|--|
| Avant et après vos vacances | Les programmes normaux sont utilisés.              |
| Pendant vos vacances        | Les réglages de vacances configurés sont utilisés. |

## Pour déterminer si le mode vacances est activé et/ou en cours de fonctionnement

- Appuyez sur  pour accéder à l'une des pages d'accueil.
- Vérifiez les points suivants:

| Si... s'affiche   | Alors...   |
|---|--|
|  | <p>Un des modes vacances suivants est activé:</p> <ul style="list-style-type: none"> <li>Le mode vacances (<b>Absence</b>) est activé mais ne fonctionne PAS encore.</li> <li>Le mode vacances (<b>Présence</b>) est activé. Vous ne pouvez pas déterminer si le mode vacances fonctionne déjà.</li> </ul> |
|  | Le mode vacances ( <b>Absence</b> ) est activé et en cours de fonctionnement.  |

## Pour configurer les vacances (lorsque vous restez chez vous)

**Condition requisite:** Vous avez réglé le niveau d'autorisation sur Utilisateur avancé.

- Accédez à [2.2]:  > **Vacances** > **Mode vacances**.
- Sélectionnez **Présence**.
- Configurez les réglages du mode vacances (lorsque vous restez chez vous).
- Activez le mode vacances.

### Réglages possibles du mode vacances (lorsque vous restez chez vous)

| Réglage                  | Description   |
|--------------------------|---|
| Du et au                 | Premier et dernier jours de vos vacances.                                 |
| Utiliser le programme de | Programme du jour utilisé pendant vos vacances.<br><b>Exemple:</b> Samedi |



#### INFORMATIONS

Passez à **Util. avancé** si vous voulez modifier le réglage **Utiliser le programme de**.

### Pour configurer les vacances (lorsque vous vous absentez)

**Condition requise:** Vous avez réglé le niveau d'autorisation sur Utilisateur avancé.

- 1 Accédez à [2.2]: > **Vacances** > **Mode vacances**.
- 2 Sélectionnez **Absence**.
- 3 Configurez les réglages du mode vacances (lorsque vous vous absentez).
- 4 Activez le mode vacances.

### Réglages possibles du mode vacances (lorsque vous vous absentez)

| Réglage      | Description   |
|--------------|---|
| Du et au     | Premier et dernier jours de vos vacances.   |
| Mode fctnmnt | Mode de fonctionnement utilisé pendant vos vacances.  |
| Chauffage    | Point de consigne utilisé pendant vos vacances lorsque l'unité fonctionne en mode de chauffage. |
| ECS          | Activez ou désactivez l'eau chaude sanitaire pendant vos vacances.                              |



#### INFORMATIONS

Vous pouvez uniquement modifier les paramètres **Du et au** au niveau **Utilisat. final**. Pour modifier les autres paramètres, vous devez passer au niveau **Util. avancé**.

### Pour activer ou désactiver le mode vacances

**Condition requise:** Vous avez configuré les vacances.

- 1 Accédez à [2.1]: > **Vacances** > **Vacances**.
- 2 Procédez de l'une des manières suivantes:
  - Pour procéder à l'activation, sélectionnez **Oui** et appuyez sur **OK**.
  - Pour procéder à la désactivation, sélectionnez **Non** et appuyez sur **OK**.

### Exemple d'utilisation: vous partez pendant l'hiver

Si vous êtes dans la situation suivante:

- Dans 2 jours, vous partez 2 semaines l'hiver.
- Vous souhaitez économiser l'énergie mais ne souhaitez pas que la maison gèle.

Vous pouvez alors procéder comme suit:

**Condition requise:** Vous avez réglé le niveau d'autorisation sur Utilisateur avancé.

- 1 Configurez les vacances. Accédez à [2]: > **Vacances** et définissez les réglages suivants:

| Réglage       | Valeur          |
|---------------|-----------------|
| Mode vacances | Absence         |
| Du            | 2 février 2014  |
| au            | 16 février 2014 |
| Mode fctnmnt  | Chauffage       |
| Chauffage     | 12°C            |

2 Activez le mode vacances.

- Accédez à [2.1]:  > **Vacances** > **Vacances**.
- Sélectionnez **Oui** et appuyez sur **OK**.

Avantage:

- Le programme normal est utilisé avant et après vos vacances.
- Pendant vos vacances, vous économisez l'énergie et évitez que la maison gèle.

#### Exemple d'utilisation: vous revenez chez vous pendant vos vacances

Si vous êtes dans la situation suivante:

- Vous avez configuré et activé le mode vacances (**Absence**).
- Pendant vos vacances, vous revenez chez vous quelques heures et souhaitez utiliser le programme normal.

Vous pouvez alors procéder comme suit:

- 1 Désactivez le mode vacances.
- 2 Lorsque vous repartez, activez de nouveau le mode vacances.

Avantage:

Vous n'avez PAS à modifier le programme ou la configuration de vacances.

### 3.6.4 Lecture des informations

#### Pour lire les informations

**Condition requisite:** Vous avez réglé le niveau d'autorisation sur Utilisateur avancé.

- 1 Accédez à [6]:  > **Informations**.

#### Informations possibles

| Dans le menu...                       | Vous pouvez lire...  |
|---------------------------------------|--|
| [6.1] Informations des capteurs       | Température intérieure, température du ballon ou ballon ECS, température extérieure et température de départ (le cas échéant). |
| [6.2] Suivi de la consommation        | Énergie produite, électricité consommée et gaz consommé.   |
| [6.3] Traitement des erreurs          | Historique des erreurs et N° à contacter/assistance.   |
| [6.4] Niveau autorisation utilisateur | Actuel niveau autorisation utilisateur.  |
| [6.5] Actionneurs                     | État/mode de chaque actionneur.<br><b>Exemple:</b> MARCHE/ARRÊT de la pompe à eau chaude sanitaire.                            |

| Dans le menu...                | Vous pouvez lire...   |
|--------------------------------|---|
| [6.6] Modes de fonctionnement  | Actuel mode de fonctionnement.<br><b>Exemple:</b> Mode de dégivrage/retour d'huile. |
| [6.7] Heures de fonctionnement | Heures de fonctionnement du système.  |
| [6.8] Version                  | Informations relatives à la version du système.                                     |

### 3.6.5 Configuration de la date, de l'heure, des unités de mesure, du contraste et du rétroéclairage

#### Pour configurer l'heure et la date

**Condition requisite:** Vous avez réglé le niveau d'autorisation sur Utilisateur avancé.

- 1 Accédez à [1]:  > Réglage de l'heure/date.



#### INFORMATIONS

Basculez sur Util. avancé pour modifier l'heure d'été et l'affichage 12/24h.

#### Pour configurer les unités de mesure

**Condition requisite:** Vous avez réglé le niveau d'autorisation sur Utilisateur avancé.

- 1 Accédez à [7.6]:  > Réglages utilisateur > Unité de mesure.

#### Réglages possibles pour les unités de mesure

| Réglage          | Unités de mesure possibles   |
|------------------|--|
| Point décimal    | <ul style="list-style-type: none"> <li>▪ Point</li> <li>▪ Virgule</li> </ul> |
| Température      | <ul style="list-style-type: none"> <li>▪ °C</li> <li>▪ °F</li> </ul>         |
| Énergie produite | <ul style="list-style-type: none"> <li>▪ kWh</li> <li>▪ MBtu</li> </ul>      |
| Débit            | <ul style="list-style-type: none"> <li>▪ l/min</li> <li>▪ GPM</li> </ul>     |

#### Pour configurer le contraste de l'interface utilisateur

**Condition requisite:** Vous avez réglé le niveau d'autorisation sur Utilisateur avancé.

- 1 Accédez à [7.1.1]:  > Réglages utilisateur > Affichage > Contraste.

#### Pour configurer la durée de rétroéclairage de l'écran LCD de l'interface utilisateur

**Condition requisite:** Vous avez réglé le niveau d'autorisation sur Utilisateur avancé.

- 1 Accédez à [7.1.2]:  > Réglages utilisateur > Affichage > Durée rétroéclair. LCD.

### 3.6.6 Configuration du profil utilisateur et des pages d'accueil



#### Pour définir un profil utilisateur

**Condition require:** Vous avez réglé le niveau d'autorisation sur Utilisateur avancé.

- 1 Accédez à [7.1.3]:  > Réglages utilisateur > Affichage > Profil utilisateur.
- 2 Sélectionnez un profil utilisateur et appuyez sur **OK**.

#### Profils utilisateur possibles

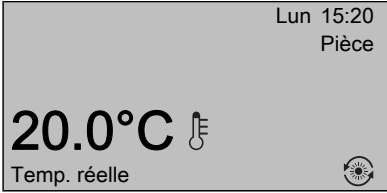
Si le profil utilisateur = **Avancé**, vous pouvez afficher et effectuer davantage d'opérations sur les pages d'accueil.

| Profil utilisateur = De base  | Profil utilisateur = Avancé   |
|---|---|
|  |  |

#### Pour configurer les pages d'accueil accessibles à l'utilisateur final

**Condition require:** Vous avez réglé le niveau d'autorisation sur Utilisateur avancé.

- 1 Accédez à [7.1.4]:  > Réglages utilisateur > Affichage > Pages d'accueil disponibles.  
**Résultat:** les pages d'accueil disponibles en fonction de la configuration de votre système sont répertoriées.
- 2 Sélectionnez une page d'accueil et appuyez sur **OK**.
- 3 Procédez de l'une des manières suivantes:
  - Pour afficher la page d'accueil, sélectionnez **Oui** et appuyez sur **OK**.
  - Pour masquer la page d'accueil, sélectionnez **Non** et appuyez sur **OK**.

### 3.6.7 Verrouillage et déverrouillage des touches et des fonctions

#### À propos du verrouillage et du déverrouillage

Vous pouvez utiliser les modes de verrouillage suivants:

- Verrouillage des boutons: permet de verrouiller tous les boutons de manière à ce que les enfants ne puissent pas modifier les réglages.
- Verrouillage des fonctions: permet de verrouiller une fonction spécifique de manière à ce que personne ne puisse en modifier les réglages.



#### Verrouillages des fonctions possibles

| Verrouillage                   | S'il est activé, personne ne peut...  |
|--------------------------------|---|
| MARCHE/ARRÊT <b>ambient</b>    | Activer ou désactiver le contrôle de la température intérieure.                           |
| MARCHE/ARRÊT <b>TD</b>         | Activer ou désactiver le contrôle de la température de départ (principale et secondaire). |
| MARCHE/ARRÊT <b>ballon ECS</b> | Activer ou désactiver le contrôle de l'eau chaude sanitaire.                              |





| Verrouillage                    | S'il est activé, personne ne peut...  |
|---------------------------------|---|
| Monter/Descendre la température | Régler les températures.  |
| Mode silencieux                 | Utiliser le mode silencieux.  |
| Vacances                        | Utiliser le mode vacances.  |
| Mode fctnmnt                    | Définir le mode ambiant.  |
| Réglages utilisateur            | Modifier les réglages de [7]:  > Réglages utilisateur. |

### Pour déterminer si le verrouillage est activé





- 1 Appuyez sur  pour accéder à l'une des pages d'accueil.
- 2 Le verrouillage des boutons est activé si  est affiché.

**Note:** si vous vous trouvez sur une page d'accueil et tentez d'utiliser une fonction verrouillée,  s'affiche pendant 1 seconde.

### Pour activer ou désactiver le verrouillage des boutons

- 1 Appuyez sur  pour accéder à l'une des pages d'accueil.
- 2 Appuyez sur  pendant plus de 5 secondes.



### Pour activer ou désactiver le verrouillage des fonctions

- 1 Appuyez sur  pour accéder à la structure de menus.
- 2 Appuyez sur  pendant plus de 5 secondes.
- 3 Sélectionnez une fonction et appuyez sur .
- 4 Sélectionnez **Verrouiller** ou **Déverrouiller** et appuyez sur .



## 3.7 Valeurs prédéfinies et programmes

### 3.7.1 Utilisation des valeurs prédéfinies

#### À propos des valeurs prédéfinies

Vous pouvez définir des valeurs prédéfinies pour plusieurs contrôles. Les valeurs prédéfinies permettent d'utiliser facilement la même valeur à plusieurs emplacements (page d'accueil des programmes et de la température intérieure ( et )). Si vous souhaitez modifier ultérieurement la valeur, vous devez uniquement le faire à un emplacement.

#### Pour définir les valeurs prédéfinies

- 1 Accédez à [7.4]:  > Réglages utilisateur > Valeurs prédéfinies.
- 2 Sélectionnez le contrôle pour lequel vous souhaitez définir une valeur prédéfinie. **Exemple: Température intérieure.**
- 3 Sélectionnez une valeur prédéfinie et appuyez sur . **Exemple: Confort (chauffage).**
- 4 Sélectionnez une température et appuyez sur .

## Valeurs prédéfinies possibles

| Commande                    | Valeur prédéfinie | Emplacement d'utilisation   |
|-----------------------------|-------------------|---|
| Température intérieure      | Confort           | <ul style="list-style-type: none"> <li>Programmes de température intérieure</li> <li>Page d'accueil de la température intérieure (☉ et ☾) si le profil utilisateur = <b>Avancé</b></li> </ul> |
|                             | Éco               |   |
| TD principale               | Confort           | Programmes de température de départ principale  |
|                             | Éco               |   |
| Température du ballon d'ECS | Stockage confort  | Programme de température du ballon ECS si le mode du ballon ECS est <ul style="list-style-type: none"> <li>Programmé</li> <li>Programmé + réchauffage</li> </ul>                              |
|                             | Stockage éco      |   |
|                             | Réchauffer        | Programme de température du ballon ECS si le mode du ballon ECS = Programmé + réchauffage   |
| Niveau de silence           |                   | Utilisé lorsque le mode silencieux est réglé sur <b>ON</b>  |

## 3.7.2 Utilisation et définition des programmes

## À propos des programmes

Selon la configuration de votre système et la configuration de l'installateur, il est possible que des programmes (prédéfinis et/ou définis par l'utilisateur) soient disponibles pour plusieurs contrôles.

Vous pouvez:

- sélectionner les programmes actuellement utilisés,
- définir vos propres programmes si les programmes prédéfinis ne sont pas satisfaisants. Les actions que vous pouvez programmer varient en fonction du contrôle.

## Actions possibles par contrôle



| Commande                         | Actions possibles  |
|----------------------------------|--|
| Température intérieure           | Permet de programmer quand réchauffer ou rafraîchir une pièce: <ul style="list-style-type: none"> <li><b>Confort</b> (valeur prédéfinie)</li> <li><b>Éco</b> (valeur prédéfinie)</li> <li>[Température personnalisée]</li> </ul> |
| Température de départ principale |  |
| Température de départ secondaire | Permet de programmer quand la température de départ secondaire est ACTIVÉE et DÉSACTIVÉE.  |

| Commande   | Actions possibles  |
|--|--|
| Température du ballon d'eau chaude sanitaire   | Permet de programmer quand réchauffer le ballon ECS. Les actions possibles varient en fonction du paramètre de l'installateur.<br><br>Actions possibles 1: <ul style="list-style-type: none"> <li>▪ <b>Stockage confort</b> (valeur prédéfinie)<sup>(a)</sup></li> <li>▪ <b>Stockage éco</b> (valeur prédéfinie)<sup>(a)</sup></li> <li>▪ <b>Arrêt stockage</b><sup>(b)</sup></li> </ul> |
| Tolérance du booster ECS   | Permet de programmer quand le booster ECS peut fonctionner.<br><br><b>Exemple:</b> Autoriser uniquement le fonctionnement du booster ECS la nuit.  |
| Mode silencieux  | Permet de programmer quand l'unité doit utiliser tel ou tel niveau de mode silencieux: <ul style="list-style-type: none"> <li>▪ <b>Niv 1</b></li> <li>▪ <b>Niv 2</b></li> <li>▪ <b>Niv 3</b></li> <li>▪ <b>OFF</b></li> </ul>  |
| <b>(Uniquement pour la pompe à eau chaude sanitaire pour le retour secondaire à fournir)</b><br><br>Pompe à eau chaude sanitaire | Permet de programmer quand la pompe à eau chaude sanitaire doit être ACTIVÉE et DÉSACTIVÉE.  |

<sup>(a)</sup> Démarrez le chauffage jusqu'à ce que le point de consigne souhaité (**Confort/Éco**) soit atteint.

<sup>(b)</sup> Arrêtez le chauffage, même si la température souhaitée n'est pas encore atteinte; exemple: si les tarifs électriques sont plus élevés pendant la journée, vous pouvez programmer un arrêt à 06:00.

### Pour sélectionner le programme à utiliser

- 1 Accédez à [5]:  > **Sélectionner les programmes.**
- 2 Sélectionnez le contrôle pour lequel vous souhaitez utiliser un programme.  
**Exemple:** [5.1] **Température intérieure.**
- 3 Sélectionnez le mode de fonctionnement pour lequel vous souhaitez utiliser un programme. **Exemple:** [5.1.1] **Chauffage.**
- 4 Sélectionnez un programme prédéfini ou défini par l'utilisateur et appuyez sur .

### Pour définir un programme

- 1 Accédez à [7.3]:  > **Réglages utilisateur** > **Définir programmation.**
- 2 Ouvrez un programme vide, prédéfini ou défini par l'utilisateur.
- 3 Modifiez-le.
- 4 Enregistrez-le.

### Directives de programmation

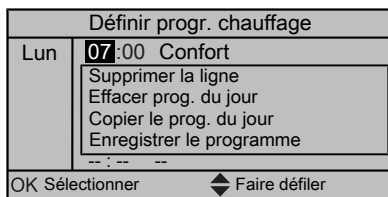

Vous pouvez:

- supprimer des lignes du programme,
- effacer un programme du jour,
- copier le programme d'une journée.

### Exemple d'utilisation: vous travaillez selon un système de 3 x 8

Si vous travaillez selon un système de 3 x 8, vous pouvez procéder comme suit:

- 1 Programmez 3 programmes de température intérieure en mode chauffage et attribuez-leur des noms adaptés. **Exemple:** roulement du matin, roulement de la journée et roulement du soir
- 2 Sélectionnez le programme que vous souhaitez utiliser.

#### 3.7.3 Programmes: exemple



#### INFORMATIONS

Les procédures de réglage sont les mêmes pour les autres programmations.

Dans cet exemple:

- Programme de température intérieure en mode de chauffage
- Lundi = mardi = mercredi = jeudi = vendredi
- Samedi = dimanche

#### Pour définir le programme

- 1 Sélectionnez **Vide** et appuyez sur **OK**.
- 2 Définissez le programme du lundi. Reportez-vous ci-dessous pour plus de détails.
- 3 Copiez le programme du lundi pour le mardi, le mercredi, le jeudi et le vendredi. Reportez-vous ci-dessous pour plus de détails.
- 4 Définissez le programme du samedi.
- 5 Copiez le programme du samedi pour le dimanche.
- 6 Enregistrez le programme et attribuez-lui un nom. Reportez-vous ci-dessous pour plus de détails.

#### Pour définir le programme du lundi

- 1 Utilisez **▶** et **▼** pour sélectionner le lundi.
- 2 Appuyez sur **▶** pour saisir le programme du lundi.
- 3 Définissez le programme du lundi:
  - Utilisez **◀** et **▶** pour sélectionner une entrée.
  - Utilisez **▶** et **▼** pour modifier la valeur d'une entrée.

**Pour copier le programme d'une journée**

- 1 Sélectionnez le jour que vous souhaitez copier et appuyez sur **OK**. **Exemple:** Lundi.
- 2 Sélectionnez **Copier le prog. du jour** et appuyez sur **OK**.
- 3 Réglez les jours pour lesquels vous souhaitez effectuer la copie sur **Oui** et appuyez sur **OK**. **Exemple:** Mardi = **Oui**, Mercredi = **Oui**, Jeudi = **Oui** et Vendredi = **Oui**.

**Pour enregistrer le programme**

- 1 Appuyez sur **OK**, sélectionnez **Enregistrer le programme** et appuyez sur **OK**.
- 2 Modifiez le nom et appuyez sur **OK**. Uniquement applicable pour les programmes de température intérieure. **Exemple:** Mon programme hebdomadaire

## 3.7.4 Programmes prédéfinis: température intérieure + température de départ (principale)

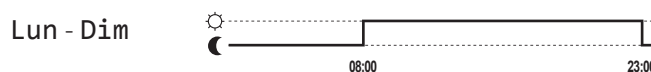
☀ : température souhaitée = valeur prédéfinie (**Confort**)☾ : température souhaitée = valeur prédéfinie (**Éco**)**Prédéfini 1****Prédéfini 2****Prédéfini 3**

## 3.7.5 Programmes prédéfinis: température de départ (secondaire)

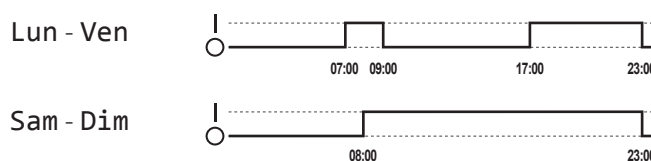
I : Zone secondaire = **ON**O : Zone secondaire = **OFF****Prédéfini 1**

**Prédéfini 2**

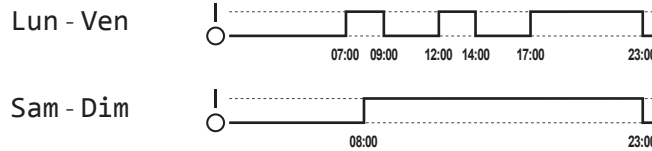

**Prédéfini 3**

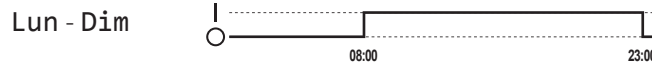

3.7.6 Programmes prédéfinis: température du ballon ECS

**a** ↑: début de la production d'eau chaude sanitaire. Température souhaitée du ballon ECS = valeur prédéfinie (**Stockage confort**)

**b** ↑: début de la production d'eau chaude sanitaire. Température souhaitée du ballon ECS = valeur prédéfinie (**Stockage éco**)

**Prédéfini 1**

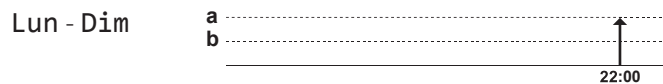

**Prédéfini 2**

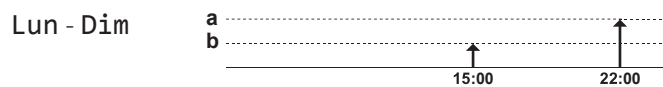

**Prédéfini 3**

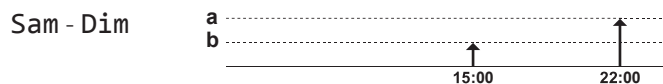
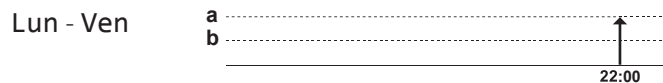

3.8 Courbe de la loi d'eau

3.8.1 Qu'est-ce qu'une courbe de la loi d'eau?

**Fonctionnement de la loi d'eau**

L'unité opère en fonction des conditions climatiques si la température de départ voulue ou la température du ballon est déterminée automatiquement par la température extérieure. Par conséquent, elle est raccordée à un capteur de température sur la paroi nord du bâtiment. Si la température extérieure descend ou monte, l'unité compense immédiatement. Ainsi, l'unité n'a pas à attendre un retour d'informations du thermostat pour augmenter ou réduire la température de l'eau de sortie ou du ballon. De par sa réaction plus rapide, elle empêche les hausses et les baisses élevées de la température intérieure et de la température de l'eau au niveau des robinets.

### Avantage

Le fonctionnement de la loi d'eau réduit la consommation d'énergie.

### Courbe de la loi d'eau

Pour être en mesure de compenser les différences de température, l'unité s'appuie sur la courbe de la loi d'eau. Cette courbe définit la température du ballon ou de l'eau de sortie nécessaire à différentes températures extérieures. La pente de la courbe dépendant des circonstances locales telles que le climat et l'isolation de la maison, la courbe peut être réglée par un installateur ou un utilisateur.

### Disponibilité

La courbe de la loi d'eau est disponible pour:

- Zone principale - Chauffage
- Zone secondaire - Chauffage
- Ballon



#### INFORMATIONS

Pour exploiter le fonctionnement de la loi d'eau, configurez correctement le point de consigne de la zone principale, de la zone secondaire ou du ballon. Reportez-vous à la section "3.8.3 Utilisation de courbes de la loi d'eau" [47].

### 3.8.2 Courbe 2 points

Définissez la courbe de la loi d'eau avec ces deux points de consigne:

- Point de consigne (X1, Y2)
- Point de consigne (X2, Y1)

#### Exemple

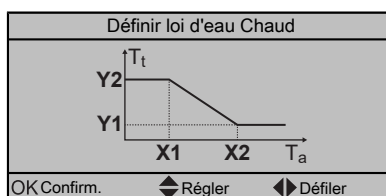

**X1, X2** Exemples de température ambiante extérieure

**Y1, Y2** Exemples de température du ballon ou de température de départ voulue

### 3.8.3 Utilisation de courbes de la loi d'eau

Configurez les courbes de la loi d'eau suivantes:

#### Pour définir le mode de point de consigne

Pour utiliser la courbe de la loi d'eau, vous devez définir le mode de point de consigne correct:

| Accédez au mode de point de consigne<br>... | Définissez le mode de point de consigne ... |
|---|---|
| <b>Zone principale – Chauffage</b>          |   |
| [A.3.1.1.1] Princ. > Consigne TD            | Loi d'eau OU LE + progr                     |
| <b>Zone supplémentaire – Chauffage</b>      |   |
| [A.3.1.2.1] Sec. > Consigne TD              | Loi d'eau OU LE + progr                     |

| Accédez au mode de point de consigne ...                      | Définissez le mode de point de consigne ... |
|---|---|
| <b>Ballon</b>   |   |
| [A.4.6] Eau chaude sanitaire (ECS) > Mode PC stockage confort | Loi d'eau                                   |

#### Pour modifier la courbe de la loi d'eau

| Zone                                   | Accédez à ...   |
|--|---|
| <b>Zone principale – Chauffage</b>     | [7.7.1.1] Princ. > Définir loi d'eau Chaud            |
| <b>Zone supplémentaire – Chauffage</b> | [7.7.2.1] Sec. > Définir loi d'eau Chaud              |
| <b>Ballon</b>                          | [A.4.7] Eau chaude sanitaire (ECS) > Courbe loi d'eau |



#### INFORMATIONS

##### Points de consigne maximum et minimum

Vous ne pouvez pas configurer la courbe avec des températures supérieures ou inférieures aux points de consigne maximum et minimum définis pour cette zone ou pour ce ballon. Lorsque le point de consigne maximum ou minimum est atteint, la courbe s'aplatit.

#### Pour ajuster la courbe de la loi d'eau

Le tableau suivant décrit comment ajuster la courbe de la loi d'eau d'une zone ou d'un ballon:

| Ce qui est ressenti ...                   |  | Réglez avec points de consigne: |                   |                   |                   |
|---|--|---------------------------------|-------------------|-------------------|-------------------|
| Aux températures extérieures normales ... | Aux températures extérieures froides ... | Y2 <sup>(a)</sup>               | Y1 <sup>(a)</sup> | X1 <sup>(a)</sup> | X2 <sup>(a)</sup> |
| OK  | Froid                                    | ↑                               | —                 | ↑                 | —                 |
| OK  | Chaud                                    | ↓                               | —                 | ↓                 | —                 |
| Froid                                     | OK                                       | —                               | ↑                 | —                 | ↑                 |
| Froid                                     | Froid                                    | ↑                               | ↑                 | ↑                 | ↑                 |
| Froid                                     | Chaud                                    | ↓                               | ↑                 | ↓                 | ↑                 |
| Chaud                                     | OK                                       | —                               | ↓                 | —                 | ↓                 |
| Chaud                                     | Froid                                    | ↑                               | ↓                 | ↑                 | ↓                 |
| Chaud                                     | Chaud                                    | ↓                               | ↓                 | ↓                 | ↓                 |

<sup>(a)</sup> Reportez-vous à la section "[3.8.2 Courbe 2 points](#)" [▶ 47].



## 4 Conseils pour économiser l'énergie

### Conseils au sujet de la température intérieure

- Veillez à ce que la température intérieure souhaitée ne soit JAMAIS trop élevée mais TOUJOURS adaptée à vos besoins réels. Chaque degré peut représenter une économie de jusqu'à 6% sur vos frais de chauffage.
- N'augmentez PAS la température intérieure souhaitée pour chauffer la pièce plus rapidement. La pièce ne chauffera PAS plus rapidement.
- Si la configuration de votre système inclut des émetteurs de chaleur lents (exemple: séchage de dalle), évitez les écarts importants au niveau de la température intérieure souhaitée et ne laissez PAS la température intérieure baisser de manière trop importante. Réchauffer la pièce nécessitera davantage de temps et d'énergie.
- Utilisez un programme hebdomadaire pour vos besoins normaux en chauffage. Si nécessaire, vous pouvez facilement vous écarter du programme:
  - Pendant de courtes périodes: vous pouvez annuler la température intérieure programmée jusqu'à la prochaine action programmée. **Exemple:** Lorsque vous organisez une fête ou lorsque vous vous absentez pendant quelques heures.
  - Pendant de longues périodes: vous pouvez utiliser le mode vacances.

### Conseils au sujet de la température de départ

- En mode de chauffage, une faible température de départ voulue entraîne une plus faible consommation d'énergie et de meilleures performances.
- Définissez la température de départ voulue en fonction du type d'émetteur de chaleur. **Exemple:** Le chauffage au sol est conçu pour les températures de départ inférieures aux radiateurs et aux convecteurs de pompe à chaleur.

### Conseils au sujet de la température du ballon ECS

- Utilisez un programme hebdomadaire pour vos besoins normaux en eau chaude sanitaire (uniquement en mode programmé).
  - Définissez un programme permettant de chauffer le ballon d'eau chaude sanitaire jusqu'à une valeur prédéfinie (**Stockage confort** = température du ballon d'eau chaude sanitaire plus élevée) pendant la nuit parce que la demande en chauffage est alors inférieure.
  - Si le chauffage du ballon d'eau chaude sanitaire n'est pas suffisant la nuit, définissez un programme de chauffage supplémentaire du ballon d'eau chaude sanitaire jusqu'à une valeur prédéfinie (**Stockage éco** = température du ballon d'eau chaude sanitaire moins élevée) pendant la journée.
- Veillez à ce que la température souhaitée du ballon ECS ne soit PAS trop élevée. **Exemple:** Après installation, réduisez la température du ballon ECS de 1°C chaque jour et vérifiez que vous avez suffisamment d'eau chaude.
- Définissez un programme pour n'activer la pompe d'eau chaude sanitaire que pendant les périodes de la journée où vous avez instantanément besoin d'eau chaude. **Exemple:** Le matin et le soir.

# 5 Maintenance et entretien

## 5.1 Vue d'ensemble: maintenance et entretien

L'installateur doit procéder à une maintenance annuelle. Vous pouvez trouver le N° à contacter/assistance via l'interface utilisateur.

En tant qu'utilisateur final, vous devez:

- Maintenez la propreté de la zone autour de l'unité.
- nettoyer l'interface utilisateur à l'aide d'un chiffon doux et humide. N'utilisez PAS de détergents.

### Réfrigérant

Ce produit contient des gaz à effet de serre fluorés. Ne laissez PAS les gaz s'échapper dans l'atmosphère.

Type de réfrigérant: R32

Potentiel de réchauffement global (GWP): 675



#### REMARQUE

La législation applicable aux **gaz à effet de serre fluorés** exige que la charge de réfrigérant de l'unité soit indiquée à la fois en poids et en équivalent CO<sub>2</sub>.

**Formule pour calculer la quantité de tonnes d'équivalent CO<sub>2</sub>:** Valeur PRG du réfrigérant × charge de réfrigérant totale [en kg] / 1000

Veuillez contacter votre installateur pour de plus amples informations.



#### AVERTISSEMENT: MATÉRIAU INFLAMMABLE

Le réfrigérant à l'intérieure de cette unité est moyennement inflammable.



#### AVERTISSEMENT

L'appareil sera stocké dans une pièce sans sources d'allumage fonctionnant en permanence (exemple: flammes nues, un appareil fonctionnant au gaz ou un chauffage électrique).



#### AVERTISSEMENT

- Ne percez et ne brûlez PAS des pièces du cycle de réfrigérant.
- N'utilisez PAS de produit de nettoyage ou de moyens d'accélérer le processus de dégivrage autres que ceux recommandés par le fabricant.
- Sachez que le réfrigérant à l'intérieur du système est sans odeur.



#### AVERTISSEMENT

Le réfrigérant à l'intérieur de cette unité est légèrement inflammable, mais ne fuit PAS normalement. Si du réfrigérant fuit dans la pièce et entre en contact avec la flamme d'un brûleur, d'un chauffage ou d'une cuisinière, il y a un risque d'incendie ou de formation de gaz nocifs.

Eteignez tout dispositif de chauffage à combustible, ventiler la pièce et contacter le revendeur de l'unité.

N'utilisez PAS l'unité tant qu'une personne compétente n'a pas confirmé que la fuite de réfrigérant est colmatée.

## 5.2 Pour trouver le N° à contacter/assistance

**Condition require:** Vous avez réglé le niveau d'autorisation sur Utilisateur avancé.

- 1 Accédez à [6.3.2]:  > Informations > Traitement des erreurs > N° à contacter/assistance.

## 6 Dépannage

En cas de dysfonctionnement, ⓘ s'affiche sur les pages d'accueil. Vous pouvez appuyer sur ⓘ pour afficher de plus amples informations concernant le dysfonctionnement.

Pour les symptômes répertoriés ci-dessous, vous pouvez résoudre le problème par vous-même. Pour tout autre problème, contactez votre installateur. Vous pouvez trouver le N° à contacter/assistance via l'interface utilisateur.

### 6.1 Pour consulter l'historique des erreurs

**Condition requise:** Uniquement disponible si ⓘ s'affiche sur les pages d'accueil.

- 1 Accédez à [6.3.1]: ⓘ > Informations > Traitement des erreurs > Historique des erreurs.

### 6.2 Pour consulter l'historique des avertissements

**Condition requise:** Uniquement disponible si ⓘ s'affiche sur les pages d'accueil.

- 1 Accédez à [6.3.1]: ⓘ > Informations > Traitement des erreurs > Historique des avertissements.

### 6.3 Symptôme: vous avez trop froid (chaud) dans la salle de séjour

### 6.4 Symptôme: l'eau qui sort du robinet est trop froide

| Cause possible   | Mesure corrective  |
|--|--|
| Il est possible que vous manquiez d'eau chaude sanitaire en raison d'une consommation anormalement élevée. | Si vous avez immédiatement besoin d'eau chaude sanitaire, activez le mode booster du ballon ECS. Cela consomme cependant de l'énergie supplémentaire. Reportez-vous à la section <a href="#">"3.5.6 Utilisation du mode booster du ballon ECS"</a> [▶ 32].   |
| La température souhaitée du ballon ECS est trop faible.  | <p>Si vous pouvez patienter, annulez (augmentez) la température programmée souhaitée activée ou suivante de manière à ce que davantage d'eau chaude soit produite de manière exceptionnelle. Reportez-vous à la section <a href="#">"Pour lire et annuler la température programmée souhaitée activée ou suivante (en mode programmé ou en mode programmé + de réchauffage)"</a> [▶ 31].</p> <p>Si les problèmes se répètent chaque jour, procédez de l'une des manières suivantes:</p> <ul style="list-style-type: none"> <li>▪ Augmentez la valeur prédéfinie de la température du ballon ECS. Reportez-vous à la section <a href="#">"3.7.1 Utilisation des valeurs prédéfinies"</a> [▶ 41].</li> <li>▪ Réglez le programme de température du ballon ECS. <b>Exemple:</b> Définissez un programme de chauffage supplémentaire du ballon ECS jusqu'à une valeur prédéfinie (<b>Stockage éco</b>=température du ballon moins élevée) pendant la journée. Reportez-vous aux sections <a href="#">"3.7.2 Utilisation et définition des programmes"</a> [▶ 42] et <a href="#">"3.7.3 Programmes: exemple"</a> [▶ 44].</li> </ul> |

### 6.5 Symptôme: panne de la pompe à chaleur

Si la pompe à chaleur ne fonctionne pas, le chauffage d'appoint peut servir de chauffage d'urgence et reprendre, automatiquement ou non, l'intégralité de la charge thermique.

- Si le mode d'urgence automatique est **activé** et qu'une défaillance de la pompe à chaleur survient, le chauffage d'appoint reprend automatiquement la charge thermique.

- Si le mode d'urgence automatique **n'est pas activé** et en cas de panne de la pompe à chaleur, les opérations de chauffage et d'eau chaude sanitaire cessent et doivent être redémarrées manuellement. L'interface utilisateur vous invite ensuite à confirmer que le chauffage d'appoint peut reprendre la charge thermique.

En cas de panne de la pompe à chaleur, l'icône ⓘ s'affiche sur l'interface utilisateur.

| Cause possible                     | Mesure corrective   |
|------------------------------------|---|
| La pompe à chaleur est endommagée. | <ul style="list-style-type: none"> <li>▪ Appuyez sur ⓘ pour afficher la description du problème.</li> <li>▪ Appuyez de nouveau sur ⓘ.</li> <li>▪ Sélectionnez ok pour permettre au chauffage d'appoint de reprendre la charge thermique.</li> <li>▪ Contactez votre revendeur local pour demander la réparation de la pompe à chaleur.</li> </ul> |



#### INFORMATIONS

Lorsque le chauffage d'appoint reprend la charge thermique, la consommation électrique augmente considérablement.

## 6.6 Symptôme: Le système émet des gargouillements après la mise en service

| Cause possible                   | Mesure corrective  |
|----------------------------------|--|
| Il y a de l'air dans le système. | Purgez l'air du système. <sup>(a)</sup>  |
| Divers dysfonctionnements.       | Vérifiez si ⓘ s'affiche sur les pages d'accueil de l'interface utilisateur. Vous pouvez appuyer sur ⓘ pour afficher de plus amples informations concernant le dysfonctionnement. |

<sup>(a)</sup> Nous vous recommandons de purger l'air à l'aide de la fonction de purge d'air de l'unité (à effectuer par l'installateur). Si vous purgez l'air des émetteurs ou collecteurs de chaleur, tenez compte de ce qui suit:



#### AVERTISSEMENT

**Purge d'air des émetteurs ou collecteurs de chaleur.** Avant de purger l'air des émetteurs ou collecteurs de chaleur, vérifiez si une erreur ou ⓘ s'affiche sur les pages d'accueil de l'interface utilisateur.

- Si ce n'est pas le cas, vous pouvez purger immédiatement l'air.
- Si c'est le cas, veuillez vous en assurer que la pièce dans laquelle vous souhaitez purger l'air est suffisamment aérée. **Raison:** Du réfrigérant risque de fuir dans le circuit d'eau, et par conséquent, dans la pièce où vous purgez l'air des émetteurs ou collecteurs de chaleur.

# 7 Déplacement

## 7.1 Vue d'ensemble: déplacement

Si vous souhaitez déplacer des pièces du système (interface utilisateur, unité intérieure, unité extérieure, ballon ECS, etc.), contactez votre installateur. Vous pouvez trouver le N° à contacter/assistance via l'interface utilisateur.

## 8 Mise au rebut



### REMARQUE

NE TENTEZ PAS de démonter le système: le démontage du système et le traitement du réfrigérant, de l'huile et des autres pièces DOIVENT être conformes à la législation en vigueur. Les unités DOIVENT être traitées dans des établissements spécialisés de réutilisation, de recyclage et de remise en état.



## 9 Glossaire

**ECS = eau chaude sanitaire**

Eau chaude utilisée, dans quelque type de bâtiment que ce soit, à des fins sanitaires.

**TD = température de départ**

Température de l'eau à la sortie d'eau de la pompe à chaleur.

**Revendeur**

Distributeur commercial de l'appareil.

**Installateur agréé**

Technicien expérimenté qualifié pour installer l'appareil.

**Utilisateur**

Propriétaire et/ou utilisateur de l'appareil.

**Législation applicable**

Ensemble des directives, lois, réglementations et/ou codes internationaux, européens, nationaux et locaux relatifs et applicables à un appareil ou à un domaine spécifique.

**Entreprise chargée de l'entretien**

Entreprise qualifiée qui peut procéder à ou coordonner l'entretien requis au niveau de l'appareil.

**Manuel d'installation**

Manuel d'instructions destiné à un appareil ou une application spécifique et détaillant la procédure d'installation, de configuration et d'entretien.

**Manuel d'utilisation**

Manuel d'instructions défini pour un appareil ou une application spécifique et détaillant la procédure d'utilisation.

**Accessoires**

Étiquettes, manuels, fiches d'informations et équipements fournis avec l'appareil et qui doivent être installés conformément aux instructions de la documentation fournie.

**Équipement en option**

Équipement fabriqué ou approuvé par Daikin qui peut être associé à l'appareil conformément aux instructions de la documentation fournie.

**Équipement à fournir**

Équipement NON fabriqué par Daikin qui peut être associé à l'appareil conformément aux instructions de la documentation fournie.





**DAIKIN EUROPE N.V.**

Zandvoordestraat 300, B-8400 Oostende, Belgium

Copyright 2019 Daikin

4P596825-1 2019.10