

ACCESSOIRES POUR VMC DOUBLE FLUX

PLENUM UNIVERSEL D'EXTRACTION

NOUVEAU

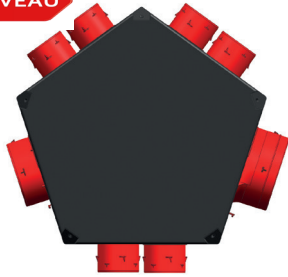

- Plénum d'extraction isolé jusqu'à 6 piquages sanitaire
- 6 Piquages sanitaires en Ø 80 mm
- 1 Piquage cuisine en Ø 125 mm
- 1 Piquage de sortie en Ø 125 mm
- 1 Piquage de sortie en Ø 150/160 mm
- 1 Plaque d'obturation équipée de 2 bouchons : Ø 80 mm

Référence	Code
PLENUM ISO EXT 6P/125	890 030

ØF	A	B	C	D	E
125	503	467	170	425	453
150/160	525	467	170	425	507

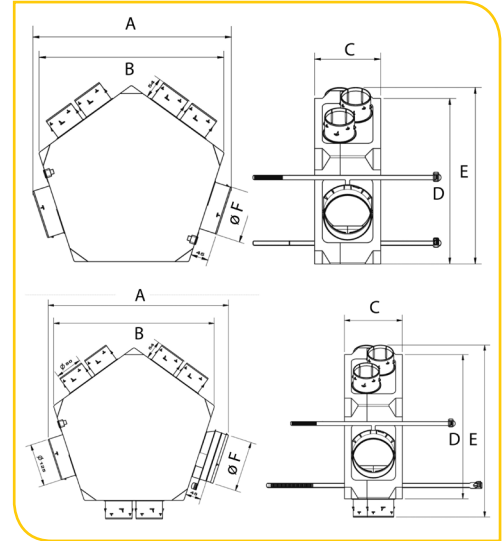

PLENUM UNIVERSEL D'INSUFFLATION

NOUVEAU

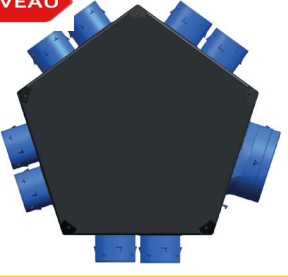

- Plénum d'insufflation isolé jusqu'à 8 piquages sanitaire
- 8 Piquages sanitaires en Ø 80 mm
- 1 Piquage d'entrée en Ø 125 mm
- 1 Piquage d'entrée en Ø 150/160 mm
- 1 Plaque d'obturation équipée de 2 bouchons : Ø 80 mm

Référence	Code
PLENUM ISO INS 8P/125	890 031

ØF	A	B	C	D	E
125	520	467	170	425	453
150/160	542	467	170	425	507

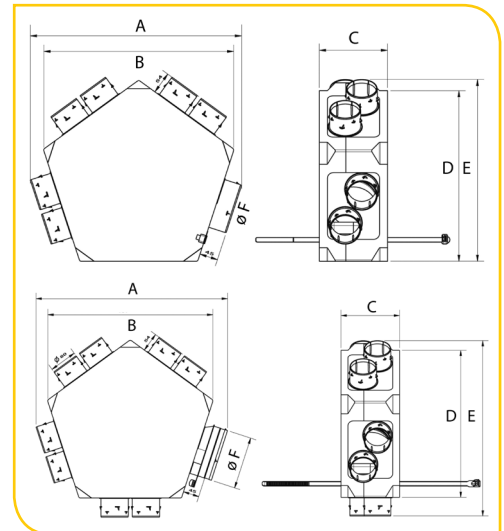

Dérivations



Référence	Code	Ø A (mm)	Ø B (mm)	Ø C (mm)
DERIV 150-125-125P	867 676	150	125	125
DERIV Métal 125/80-80	862 016	125	80	80
DERIV 80/80 P*	867 680	80	80	80

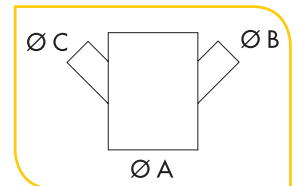

* pour sanitaires complémentaires

Caisson de dégivrage

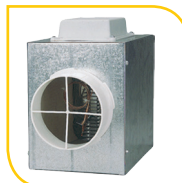

- Permet d'éviter le gel des condensats dans l'échangeur.
- Tôle d'acier galvanisé et équipée de piquages en polyéthylène.
- Constitué d'une résistance de chauffe d'une puissance de 550 W et de thermostats intégrés.
- 550 W - ø 150 mm

Référence	Code
ABE / DEG AKOR	707 045

Silencieux



- 6 dB(A) = 4 fois moins de bruit

Référence	Code
LA 80	897 687
LA 125	897 688

ACCESSOIRES POUR VMC DOUBLE FLUX

Bouches d'extraction et d'insufflation DESIGN - Série BDO



- Extra-plate et discrète
- Volets orientables : insufflation et extraction
- Manchettes à griffes PVC (BDO 80 et BDO 125), Métallique (BDO 160 et BDO 200)
- Utilisation possible avec régulateurs de débit

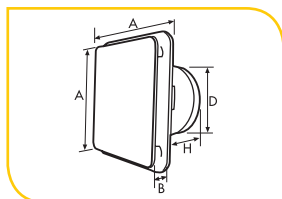
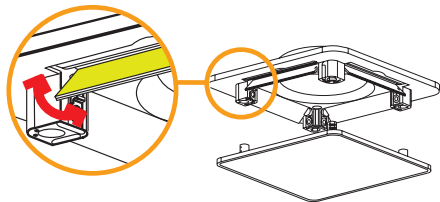

Type	A	B	D	H
BDO 80	151	22	77,3	100
BDO 125	205	22	118,1	100
BDO 160	250	28,3	148	150
BDO 200	300	28,3	189,5	150

- 4 volets pour une orientation optimum des flux d'air. ▶ Extraction ▶ Insufflation

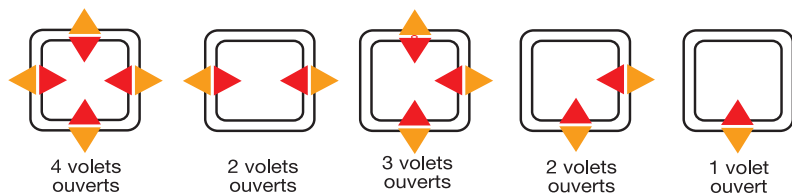

Référence	Code	Ø (mm)	Débit (m³/h)
BDO 80	855 015	80	15/60
BDO 125	855 016	125	45/150
BDO 160	855 017	160	120/240
BDO 200	855 018	200	240/350

Bouches d'extraction PVC manchettes à griffes



Référence	Code	Ø (mm)
BOAP 80	857 583	80
BOAP 125	857 584	125

Bouches d'extraction PVC manchettes coudées



Référence	Code	Ø (mm)
BOAC 80	857 589	80
BOAC 125	857 590	125

Manchettes coudées

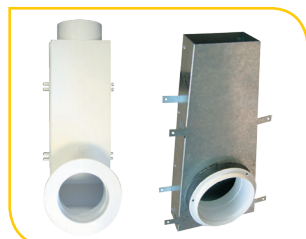

Référence	Code	Ø (mm)
MC 80 P	890 019	80
MC 125	892 001	125

Compatibles bouches
BDO - BER P - BEM

Régulateurs de débit



- Très basse pression de 20 Pa à 100 Pa

Avec manchette

Référence	Code	Débit (m³/h)
	Ø 80 mm	
RD BP 80/15	850 266	15
RD BP 80/30	850 267	30
	Ø 125 mm	
RDR BP 125/15	852 965	15
RDR BP 125/30	852 966	30
RDR BP 125/45	852 967	45
RDR BP 125/60	852 968	60
RDR BP 125/75	852 969	75
RDR BP 125/90	852 970	90
RDR BP 125/120	852 971	120

Sans manchette

Référence	Code	Débit (m³/h)
	Ø 80 mm	
RD BP 80/15 SM	850 268	15
RD BP 80/30 SM	850 269	30
	Ø 125 mm	
RDR BP 125/15 SM	852 972	15
RDR BP 125/30 SM	852 973	30
RDR BP 125/45 SM	852 974	45
RDR BP 125/60 SM	852 975	60
RDR BP 125/75 SM	852 976	75
RDR BP 125/90 SM	852 977	90
RDR BP 125/120 SM	852 978	120

Bouches d'insufflation



2 grilles fournies pour montage plafond et mural conçues en matière plastique blanc

Référence	Code	Ø (mm)
TPM 80	876 006	80

Bouche coudée



Bouche avec manchette coudée Ø 80 mm
Longueur 300 mm + joint pour adaptation bouche

Référence	Code	Ø (mm)
TPM/P-J coudée	876 008	80