

FICHE PRODUIT

LN INV D 1500 P 52W 940 PS WT

LINEAR INDIVILED DIRECT 1500 PS | Luminaire monté en surface pour application de bureau simple ou en ligne lumineuse avec CRI90 et fonction de sélection de puissance (PS), 1 500 mm



Zones d'application

- Remplacement direct des luminaires avec lampes fluorescentes
- Bureaux, établissements d'enseignement, bâtiments publics
- Configuration de ligne simple et continue
- Éclairage direct



Avantages du produit

- Mise à niveau facile de la source lumineuse et du driver (conception EVERLOOP)
- Répartition homogène de la lumière et éblouissement réduit ($UGR \leq 19$) grâce à l'optique IndiviLED®
- Haute performance avec CRI90 et jusqu'à 130 lm/W
- Très polyvalent grâce aux niveaux de puissance sélectionnables (Power Select - PS) sur le pilote
- Répartition lumineuse symétrique et asymétrique pour différents domaines d'application
- Haute homogénéité de la teinte SDCM 3
- Installation facile
- Faible scintillement grâce à un ballast électronique spécial
- Multiples options de montage grâce à différents accessoires
- Garantie de 5 ans

Caractéristiques du produit

- Conception minimaliste de LEDVANCE SCALE dans un boîtier fabriqué en aluminium extrudé
- Inclut EVERLOOP : remplacement simple et rapide d'une source lumineuse et du pilote LED



- Possibilité de créer une ligne lumineuse continue, grâce à des accessoires (montage en saillie ou suspendu)
- Installation suspendue grâce à un kit de suspension (à commander séparément)
- Test au fil incandescent selon CEI 695-2-1: 850 ° C
- Bornier à 5 pôles, section de câble jusqu'à 5 x 2,5 mm²
- Durée de vie (L80/B10) : 70 000 h (à 25 °C)

DONNÉES TECHNIQUES

DONNÉES ÉLECTRIQUES

Puissance nominale	52,00 W
Tension nominale	220...240 V
Fréquence du réseau	50/60 Hz
Intensité nominale	240,000 mA
Courant d'appel	14,6 A
Durée courant appel T sub h50 / sub	170 µs
Nombre maximal de luminaires par disjoncteur miniature B16	23
Max. de luminaires par disjoncteur C10 A	20
nombre max. de luminaires par disjoncteur C16	38
Facteur de puissance λ	$\geq 0,90$
Distorsion harmonique totale	$\leq 20 \%$
Classe de protection	I
Mode d'opération	Integrated LED driver

Données photométriques

Flux lumineux	6550 lm
Efficacité lumineuse	126 lm/W
Temp. de couleur	4000 K
Teinte de couleur (désignation)	Blanc froid
Ra Indice de rendu des couleurs	90
Ecart-type de correspondance de couleur	3 sdcn
Faible scintillement	Oui
Indice du papillotement (PstLM)	≤ 1
Indice de l'effet stroboscopique (SVM)	$\leq 0,4$
Groupe de sécurité photobiologique EN62778	RG0
Groupe de sécurité photobiologique EN62471	RG0
Angle de rayonnement	90 °
UGR longitudinal	< 19

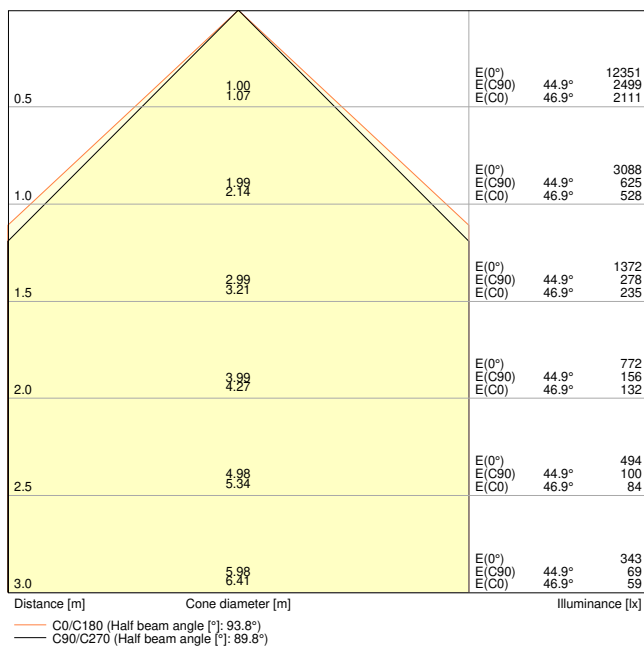

LN INV D 1500 P 52W 940 PS WT 1050mA

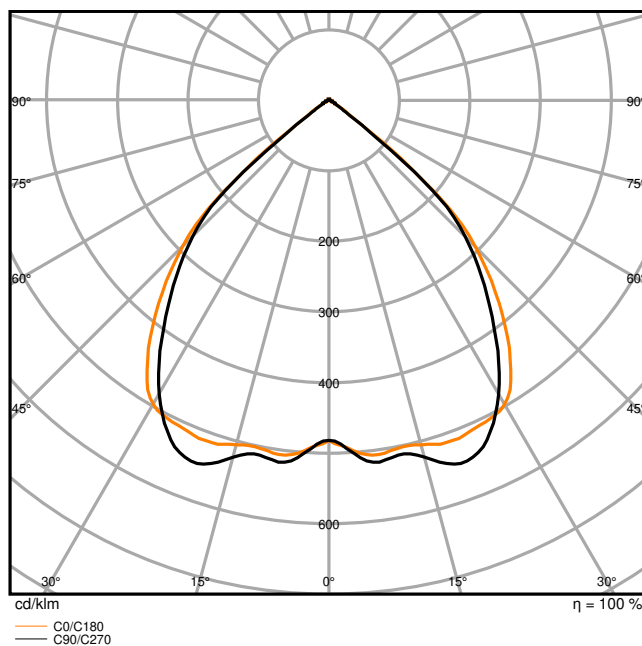

LN INV D 1500 P 52W 940 PS WT 1050mA

DIMENSIONS ET POIDS

Longueur	1475,00 mm
Largeur	125,00 mm
Hauteur	43,00 mm
Poids du produit	3960,00 g

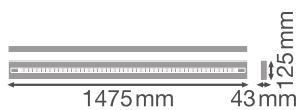

LN INV 1500 P

Matériau & couleurs

Couleur du produit	Blanc
Couleur du teinte	Blanc
Matériau de corps	Aluminium
Matériau de fermeture	Polyméthacrylate (PMMA)
Matière de la surface émettrice.	Polyméthacrylate de méthyle (PMMA)
Test au fil incand. selon CEI 60695-2-12	850 °C
Teneur en mercure	0.0 mg

APPLICATION & MONTAGE

Plage de température ambiante	-20...+50 °C
Plage de température de stockage	-20...+80 °C
Type de connexion	Bornier sans vis, 5 pôles (L, N, PE, DA+, DA-)
Type de protection	IP20
Indice de protec. IK (résist. aux [PIM])	IK06
Gradable	Non
Montage	Suspendu/Surface
Emplacement montage	Plafond
Application	Indoor
Orientable	Non
Module LED remplaçable	Par le client final
Avec source de lumière	Oui

Durée de vie

Durée de vie L70/B50 @ 25 °C	100000 h ¹⁾
Durée de vie L80/B10 @ 25 °C	70000 h ¹⁾
Durée de vie L90/B10 @ 25 °C	35000 h
Nombre de cycles de commutation	25000

¹⁾ t[h]: L70 / B50 @ 25 °C (Ta), t[h]: L80 / B10 @ 25 °C (Ta), t[h]: L90 / B10 @ 25 °C (Ta)

Alimentation

Courant de sortie	1050 mA
Alimentation électronique - Courant d'ondulation de sortie	≤ 5 %
Alimentation recommandée	OSRAM OT FIT 55/220-240/1A0 CS L AP

CERTIFICATS ET NORMES

Normes	CE / CB / ENEC / TÜV SÜD / UKCA / EAC
--------	---------------------------------------

Température de surface limitée	Non
Résistance aux chocs de balle	Non





DONNÉES SUPPLÉMENTAIRES SUR LE PRODUIT







Nombre de sources	1
Fonction ajoutée	EVERLOOP

ÉQUIPEMENT / ACCESSOIRES

- Kit de suspension disponible pour la version luminaire suspendu (à commander séparément)
- Connecteurs en ligne, d'angle et de remplissage disponibles comme accessoire séparé
- Kit de câblage traversant disponible

TÉLÉCHARGEMENTS

Documents et certificats		Document name
	User instruction	LN INV
	Addon Technical Information	LSI LN INDIVILED
	Packaging insert	LN INV PS
	Declarations Of Conformity CE	LN INV
	Declarations Of Conformity UKCA	LN INV

Photométrie et fichiers pour études d'éclairage		Document name
	IES file (IES)	LN INV D 1500 P 52W 940 PS WT 1050mA
	LDT file (Eulumdat)	LN INV D 1500 P 52W 940 PS WT 1050mA
	ULD file (DIALux)	LN INV D 1500 P 52W 940 PS WT
	ROLF file (RELUX)	LN INV D 1500 P 52W 940 PS WT
	UGR file (UGR table)	LN INV D 1500 P 52W 940 PS WT 1050mA
	LDC typ cone	LN INV D 1500 P 52W 940 PS WT 1050mA

Photométrie et fichiers pour études d'éclairage	Document name
LDC typ polar	LN INV D 1500 P 52W 940 PS WT 1050mA

Fichiers CAD/BIM	Document name
CAD_STEP_3D	LN INV D 1500 G2

DONNÉES LOGISTIQUES

Code produit	Unité d'emballage (Pièces/Unité)	Dimensions (longueur x largeur x hauteur)	Poids approximatif	Volume
4099854135491	Etui carton fermé 1	1,252 mm x 167 mm x 87 mm	4660.00 g	18.19 dm ³
4099854135507	Carton de regroupement 2	1,547 mm x 187 mm x 189 mm	10920.00 g	54.68 dm ³

Le code produit mentionné décrit la petite quantité d'unité qui peut être commandée. Une unité peut contenir un ou plusieurs produits. Lorsque vous passez la commande, merci de bien vouloir entrer une unité ou un multiple d'une unité.

DÉTAILS COMPLÉMENTAIRES

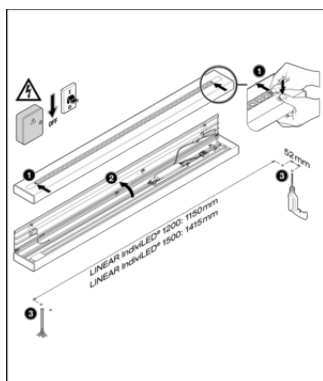

dip switch Preset: ON/ON

LINEAR IndivLED DIRECT	DRIVER	dip switch	AAA	W	lm	lm/W
LN INV D 1300 P 42W 930 PS WT	OSRAM	OFF	500	25	3750	150
	OSRAM	ON	500	30	3750	125
	OSRAM	ON	500	30	4500	150
LN INV D 1300 P 42W 940 PS WT	OSRAM	OFF	500	25	3750	150
	OSRAM	ON	500	30	3750	125
	OSRAM	ON	500	30	4500	150
LN INV D 1300 P 52W 930 PS WT	OSRAM	OFF	600	40	4800	120
	OSRAM	ON	600	45	5400	118
	OSRAM	ON	600	45	6000	118
LN INV D 1500 P 52W 940 PS WT	OSRAM	OFF	600	40	6000	150
	OSRAM	ON	600	45	6000	128
	OSRAM	ON	600	45	6750	128

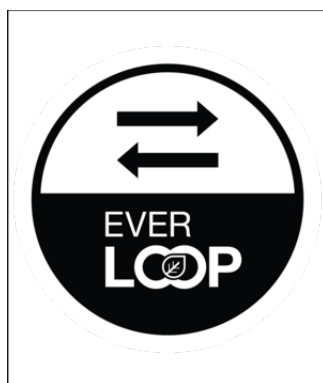
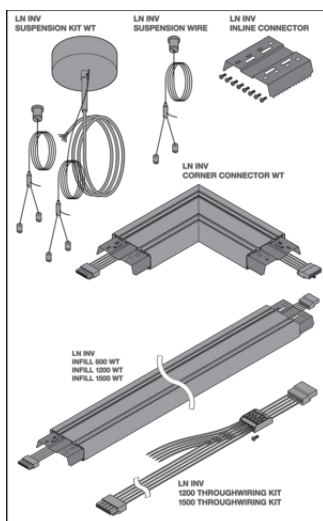
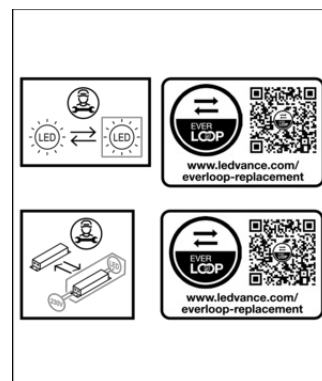

Références / Liens

– Plus d'informations sur la garantie sous www.ledvance.fr/garantie

AVERTISSEMENT

Sous réserve de modifications. Sauf erreur ou omission. Veuillez à toujours utiliser la version la plus récente.