



**Thermor**   
Chaleur connectée

# NOTICE D'UTILISATION

Bilbao 3 

Radiateur connecté  
**Horizontal** de 750 à 2000 W  
**Vertical** de 1000 à 1800 W  
**Bas** de 700 à 1400 W

Disponible en 2 coloris :

○ **Blanc** (RAL 9016)

● **Gris ardoise** (RAL 7016)



# BILBAO 3

Radiateur connecté



Nous vous remercions  
de lire attentivement  
cette notice de façon à :

- rendre votre installation conforme aux normes,
- optimiser les performances de fonctionnement de votre appareil.

*Notre responsabilité ne saurait être engagée pour des dommages causés par une mauvaise installation ou par le non-respect des instructions se trouvant dans ce document.*

GARANTIE  
**2 ANS**

**Thermor**   
Chaleur connectée



# PILOTEZ À DISTANCE VOS APPAREILS...



...quand vous voulez...



...où que vous soyez



Cozytouch

## Comment piloter à distance vos appareils ?

**1 - S'équiper d'un Bridge Cozytouch** à brancher sur la box Internet du foyer



**2 - Télécharger l'application gratuite Thermor Cozytouch** sur



## ...grâce à l'application gratuite Cozytouch



**Pilotage à distance et gestion des imprévus :**  
« Je rentre plus tôt que prévu, j'augmente la température de mon chauffage. »



**Visualisation et optimisation des consommations :**  
« Je maîtrise ma consommation d'énergie pour réaliser des économies. »



**Réglage simple et rapide des températures :**  
« Je règle au 1/2 degré près pièce par pièce. »

**Thermor**   
Chaleur connectée

**Thermor**   
Chaleur connectée



 **PRISE EN MAIN RAPIDE  
UTILISATEUR**

**BILBAO 3**   
Radiateur connecté



#### BOÎTIER DE COMMANDES

- A** Mise en marche / veille
- B** Réglages et informations de fonctionnement
- C** Visualisation des informations / des instructions
- D** Validation
- E** Augmenter / diminuer
- F** Indicateur de consommation
- G** Retour

## ÉTAPE 1

### Je mets en marche l'appareil



- ➔ L'anneau vert autour de la touche s'illumine.  
Pour mettre en veille l'appareil, faites un appui long sur la touche.
- ➔ **Lors de la première mise sous tension**, suivez les instructions affichées à l'écran.
- ➔ Choisir la langue, puis choisir le jour, le mois, l'année, l'heure, les minutes:

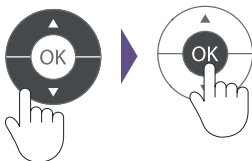

- ➔ Pour modifier l'heure:



### QU'EST-CE QUE LA FONCTION PILOTAGE INTELLIGENT® ?

**L'appareil FAIT TOUT, TOUT SEUL!**  
*Il optimise votre confort et réalise des économies tout en vous simplifiant la vie !*

- ➔ L'appareil **détecte vos présences et absences** et ajuste la température.
- ➔ Il **mémorise votre rythme de vie** hebdomadaire et effectue sa propre programmation.
- ➔ Il **anticipe la chauffe** pour que vous ayez la bonne température à votre retour dans la pièce.
- ➔ Il **détecte les ouvertures et fermetures de fenêtres** et baisse la température à 7°C le temps de l'aération.

PAR DÉFAUT, L'APPAREIL EST EN MODE AUTO (PILOTAGE INTELLIGENT®) AVEC UNE TEMPÉRATURE À 19°C



Modification de la température :



## OU J'utilise la programmation (Mode PROG)

➔ **Pour modifier la programmation :**

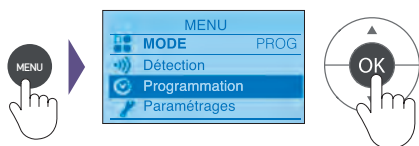

Vous pouvez programmer jusqu'à **3 plages de température «Confort»** pour chaque jour de la semaine.

En dehors de ces plages, l'appareil effectue un abaissement de température (réglé par défaut à -3,5°C).

Varié les plages avec :



Validez avec :



➔ **Exemple**

Deux plages de température « confort » : de 6h00 à 8h00 et de 17h00 à 23h00

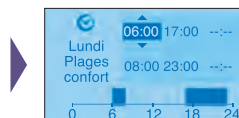

➔ **Copie du programme** sur les autres jours de la semaine :

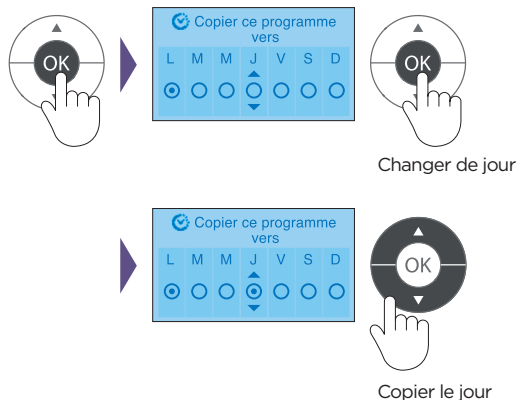



## ÉTAPE 3

# Jumelage des appareils

Les appareils compatibles  situés dans une même pièce peuvent être jumelés pour leur permettre de communiquer et de partager des informations.

Par exemple, quand plusieurs appareils sont jumelés, un changement de température ou un changement de mode sur un appareil se répercute immédiatement sur tous les autres appareils.

De la même manière, si un des appareils de la pièce détecte votre présence ou une ouverture de fenêtre, il communiquera cette information aux autres appareils.

➔ J'accède au menu jumelage:  

### Appareil 1

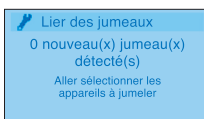
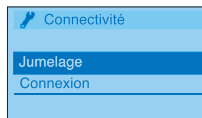
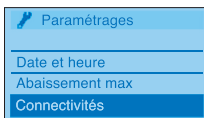
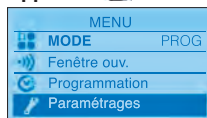

### Appareil 2

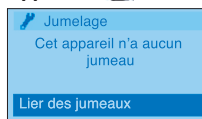

### Appareil 3



### Appareil 1

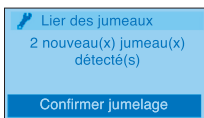

### Appareil 1, 2, 3

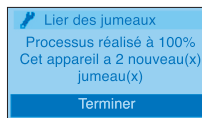

ou attendre quelques minutes pour revenir à l'écran initial

Pour plus d'informations, veuillez vous référer à la notice complète.

[www.thermor.fr](http://www.thermor.fr)

## Conservez la notice, même après l'installation de l'appareil

Nous vous remercions de votre choix et de votre confiance.

L'appareil que vous venez d'acquérir a été soumis à de nombreux tests et contrôles afin d'en assurer la qualité et ainsi vous apporter une entière satisfaction.

# Sommaire

<b>Mise en garde</b> .....	2
<b>Déclaration de conformité</b> .....	4
<b>Installation</b>	
Préparer l'installation de l'appareil .....	5
Modifier la position du boîtier de commande - Modèle vertical .....	6
Fixer les supports muraux - Modèle Vertical .....	9
Fixer le support mural - Modèles Horizontal et Bas .....	10
Raccorder l'appareil .....	11
Fixer et verrouiller l'appareil sur les supports muraux - Modèle Vertical .....	13
Fixer et verrouiller l'appareil sur le support mural - Modèles Horizontal et bas .....	14
Entretien .....	14
<b>Présentation</b>	
Le boîtier de commande .....	15
Mettre en marche / Mettre en veille .....	15
Verrouiller / Déverrouiller les commandes .....	15
L'interrupteur .....	15
Première mise en marche .....	16
Régler la langue .....	16
Régler la date et l'heure .....	16
État de l'appareil .....	16
<b>Utilisation</b>	
Connectivités .....	17
Jumelage entre appareils .....	17
Connexion .....	19
Réglage de la température .....	20
Température de consigne .....	20
Position Hors gel .....	20
Modes de fonctionnement .....	21
Le mode AUTO .....	21
Le mode BASIC .....	23
Le mode PROG .....	23
Fonctions détections .....	26
Fenêtre ouverte / Fenêtre fermée .....	26
Occupation .....	26
<b>Menu Expert</b> .....	27
<b>Délestage</b> .....	29
<b>Assistance</b> .....	29
<b>Caractéristiques</b> .....	32

# Mise en garde



Attention :  
Surface très  
chaude  
Caution  
hot surface



**Attention surface très chaude. Caution hot surface.**

**ATTENTION : Certaines parties de ce produit peuvent devenir très chaudes et provoquer des brûlures. Il faut prêter une attention particulière en présence d'enfants et de personnes vulnérables.**

- Il convient de maintenir à distance de cet appareil les enfants de moins de 3 ans, à moins qu'ils ne soient sous une surveillance continue.
- Les enfants âgés entre 3 ans et 8 ans doivent uniquement mettre l'appareil en marche ou à l'arrêt, à condition que ce dernier ait été placé ou installé dans une position normale prévue et que ces enfants disposent d'une surveillance ou aient reçu des instructions quant à l'utilisation de l'appareil en toute sécurité et en comprennent bien les dangers potentiels. Les enfants âgés entre 3 ans et 8 ans ne doivent ni brancher, ni régler ni nettoyer l'appareil, et ni réaliser l'entretien de l'utilisateur.
- Cet appareil peut être utilisé par des enfants âgés d'au moins 8 ans et par des personnes ayant des capacités physiques, sensorielles ou mentales réduites ou dénuées d'expérience ou de connaissance, s'ils (si elles) sont correctement surveillé(e)s ou si des instructions relatives à l'utilisation de l'appareil en toute sécurité leur ont été données et si les risques encourus ont été appréhendés. Les enfants ne doivent pas jouer avec l'appareil. Le nettoyage et l'entretien par l'utilisateur ne doivent pas être effectués par des enfants sans surveillance.
- Cet appareil ne doit être branché ou raccordé, selon les règles et normes en application, que par une personne habilitée.
- Si le câble d'alimentation est endommagé, il doit être remplacé par le fabricant, son service après-vente ou des personnes de qualification similaire afin d'éviter un danger.
- La notice d'utilisation de cet appareil est disponible en vous connectant sur le site Internet du fabricant indiqué sur le bon de garantie présent dans cette notice.
- A la première mise en chauffe, une légère odeur peut apparaître correspondant à l'évacuation des éventuelles traces liées à la fabrication de l'appareil.



- Un système de gestion d'énergie ou de délestage par coupure d'alimentation est incompatible avec nos appareils. Il détériore le thermostat.
- Le radiateur est rempli d'un fluide caloporteur dangereux pour la santé en cas d'ingestion. En cas de fuite, contacter votre professionnel et prendre toute mesure conservatoire pour éviter l'éventuelle ingestion du fluide par les utilisateurs, notamment jeunes enfants et personnes vulnérables.

	<b>Avertissement</b> : Afin d'éviter une surchauffe et pour des raisons de sécurité, ne pas couvrir l'appareil de chauffage.
	Les appareils munis de ce symbole ne doivent pas être mis avec les ordures ménagères, mais doivent être collectés séparément et recyclés. La collecte et le recyclage des produits en fin de vie doivent être effectués selon les dispositions et les décrets locaux.
	L'installation d'un appareil en altitude provoque une élévation de la température de sortie d'air (de l'ordre de 10°C par 1000 m de dénivelé).

Il est fortement déconseillé de monter les appareils verticaux au-dessus d'une altitude de 1000 m (*risque de mauvais fonctionnement*). Il est interdit de monter un appareil vertical horizontalement et vice-versa. Il est interdit d'utiliser l'appareil en configuration mobile, sur pied ou roulettes.

## Les références de votre appareil

Elles sont situées sur le côté gauche de l'appareil.

Le Code commercial et le Numéro de série identifient auprès du constructeur l'appareil que vous venez d'acquérir. Reportez le code commercial et le N° de série sur la partie garantie située au dos de cette notice.

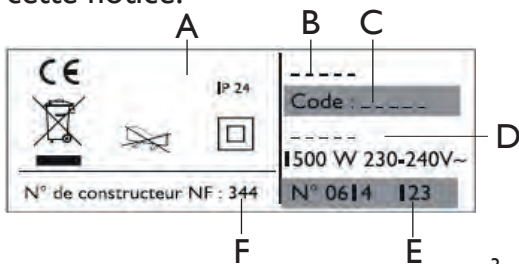

- A Normes, labels de qualité
- B Marque commerciale
- C Code commercial**
- D Référence de fabrication
- E N° de série**
- F N° de constructeur

# — Déclaration de conformité —

DIRECTIVE RED 2014/53/UE(\*)

Par la présente Atlantic Industrie déclare que l'équipement référencé ci-dessous est conforme aux exigences essentielles de la directive RED 2014/53/UE.

La déclaration de conformité UE complète de cet équipement est disponible sur demande, auprès de notre service après-vente (voir adresse et n° de tél en fin de notice).

<b>Désignation :</b>	Radiateur avec carte radio i2g
<b>Modèles :</b>	voir références du modèle en entête de notice

## Caractéristiques :

**Bandes de fréquence radio utilisées par l' Emetteur-Récepteur**  
868MHz à 868.6MHz  
868.7MHz à 869.2MHz  
869.7MHz à 870MHz

**Puissance de radiofréquence maximale : <25mW**

**Température d'utilisation : Mini -10°C ; Maxi +35°C.**

**Equipement Hertzien de Classe 2 :** peut être mis sur le marché et mis en service sans restriction.

**Portée radio :** de 100 à 300 mètres en champ libre, variable selon les équipements associés (portée pouvant être altérée en fonction des conditions d'installation et de l'environnement électromagnétique)

**La conformité aux normes radio et Compatibilité électromagnétique a été vérifiée par l'organisme notifié 0081 : LCIE France, Fontenay aux Roses.**

# Installation

Malgré toute l'attention mise en oeuvre lors des différentes étapes de fabrication, il arrive quelquefois lors du déballage que des traces d'huile soient présentes sur le carton ou le produit. Ces traces sont liées à la fabrication du radiateur et n'entachent en rien son bon fonctionnement. Essuyer simplement les traces d'huile avec un papier absorbant.

## PRÉPARER L'INSTALLATION DE L'APPAREIL

### Règles d'installation

- Cet appareil a été conçu pour être installé dans un local résidentiel. Dans tout autre cas, veuillez consulter votre distributeur.
- L'installation doit être faite dans les règles de l'art et conforme aux normes en vigueur dans le pays d'installation (*NFC 15-100 pour la France*).
- L'appareil doit être alimenté en 230V Monophasé 50Hz.
- Dans des locaux humides comme les salles de bains et les cuisines, vous devez installer le boîtier de raccordement à au moins 25 cm du sol.

**Tenir l'appareil éloigné d'un courant d'air susceptible de perturber son fonctionnement** (ex : sous une Ventilation Mécanique Centralisée, etc...).

**Ne pas l'installer sous une prise de courant fixe.**

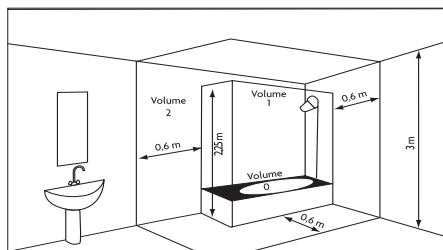

<b>Volume 1</b>	Pas d'appareil électrique
<b>Volume 2</b>	Appareil électrique IPX4 (Norme EN 60335-2-43 : 2003/A2 : 2008)

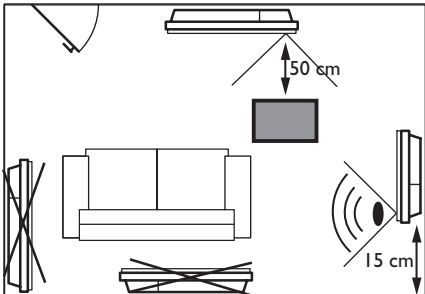

Pour optimiser la détection d'occupation de votre appareil, évitez de l'installer dans un angle fermé ou derrière un meuble.

Respectez les distances minimales avec le mobilier pour l'emplacement de l'appareil.  
Ne pas installer d'étagère au-dessus des appareils verticaux.

### Horizontal et Bas

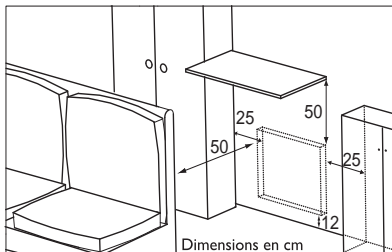

### Vertical 1000 W

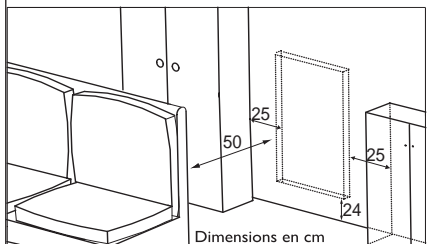

### Vertical 1500 W / 1800 W

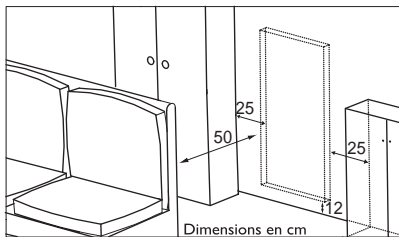

## MODIFIER LA POSITION DU BOÎTIER DE COMMANDE - Modèle VERTICAL

Par défaut, le boîtier de commande du radiateur est positionné à droite (l'appareil installé au mur).

**Sur le modèle VERTICAL, le boîtier peut être placé à gauche.**

Pour cela, effectuez les opérations suivantes :

⚠ Opérations à effectuer hors tension, radiateur à plat, face vers le sol et dans ses 2 cales de protection .

Utilisez la clé fournie avec le radiateur.

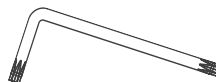

Vues de l'arrière

**1** Retirez et conservez les 4 vis de fixation situées à l'arrière du support du boîtier de commande.

**2** Faites pivoter le support du boîtier d'un demi-tour à droite vers le haut.

**3** Fixez le support du boîtier avec les 4 vis.

vues de face

**4** Positionnez le radiateur dans ses 2 cales, sur le côté opposé au boîtier.

**5** Appuyez sur le côté du boîtier pour le faire sortir du support.

**6** Tirez le côté du boîtier pour qu'il soit complètement visible.

vues de l'arrière

**7** Retirez et conservez les deux vis de fixation de la partie arrière du boîtier de commande.

### Vues de face

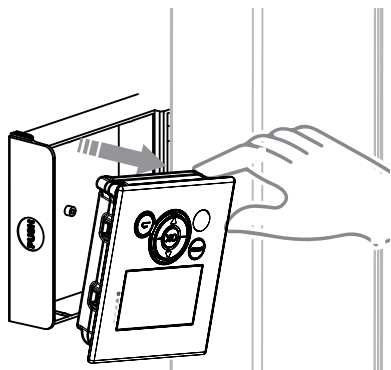

⑧ Déboîtez la partie avant du boîtier de commande en la tirant légèrement.

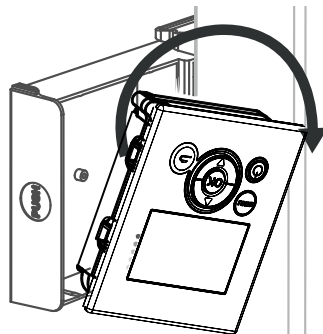

⑨ Faites pivoter la partie avant d'un demi-tour afin que l'écran soit positionné en haut.

### Vues de face

⑩ Placez le câble du boîtier de commande dans son logement.

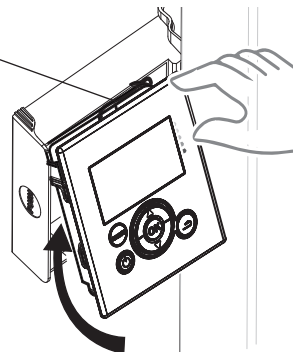
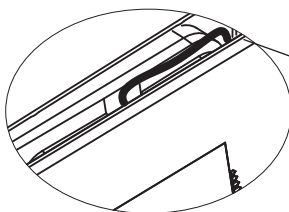

⑪ Repositionnez la partie avant dans la partie arrière du boîtier de commande.

### Vues de l'arrière

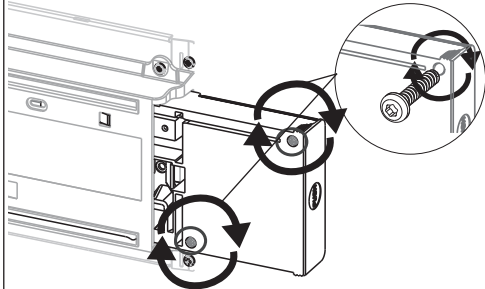

⑫ Remettez en place les deux vis de fixation de la partie arrière du boîtier de commande.

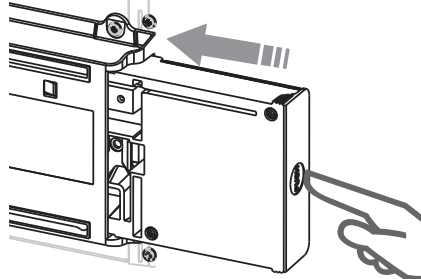

⑬ Appuyez sur le côté du boîtier pour le faire entrer dans le support.

# FIXER LES SUPPORTS MURAUX - Modèle VERTICAL

 Prévoyez des chevilles et des vis adaptées à votre type de mur et ayant une tenue minimale de 40 kg par point de fixation (*les vis et les chevilles ne sont pas fournies*).

- ① Utilisez le gabarit de pose.
- ② Repérez le milieu du radiateur à l'aide de la ligne en pointillés
- ③ Repérez les 4 points de perçage pour la fixation du radiateur et pointez les avec un crayon.

Puissance	A	B
1000 W	1025	383
1500 W	1325	263
1800 W	1535	263

④ Percez les 4 trous de fixation du radiateur et insérez les chevilles.

⑤ Insérez les vis dans les chevilles (*laissez les vis dépasser de 6 mm maxi*).

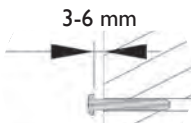

⑥ Positionnez les supports en faisant passer les têtes de vis par les boutonnières.

⑦ Avant vissage, alignez les repères du support mural **bas** avec les 2 vis.

⑧ Assurez-vous que les supports sont de niveau.

⑨ Vissez les supports.

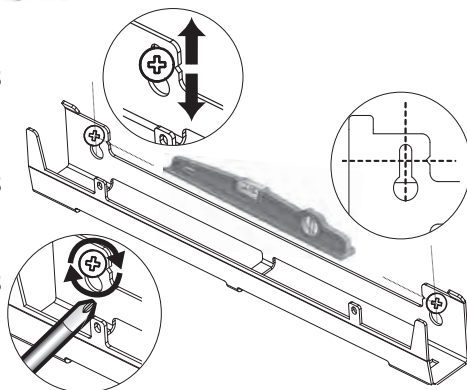
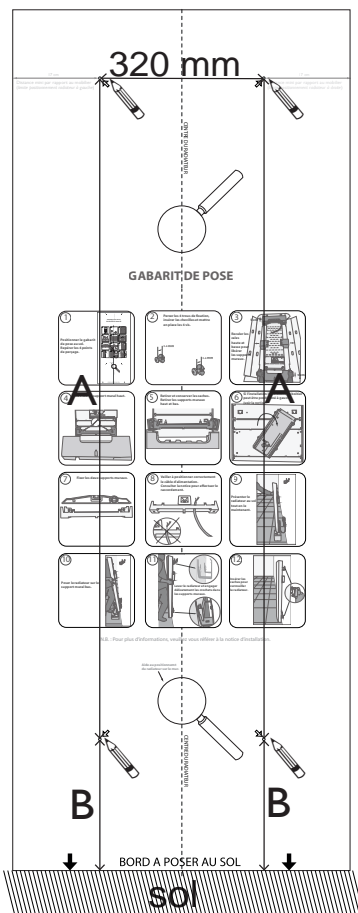

# FIXER LE SUPPORT MURAL

## Modèles HORIZONTAL et BAS

 Prévoyez des chevilles et des vis adaptées à votre type de mur et ayant une tenue minimale de 40 kg par point de fixation (les vis et les chevilles ne sont pas fournies).

**1** Posez le support au sol et contre le mur.



**2** Repérez les points de perçage **A**.

Les points de perçage **A** donnent la position des fixations inférieures.

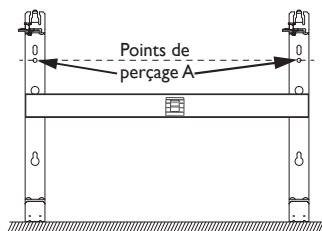

Bas

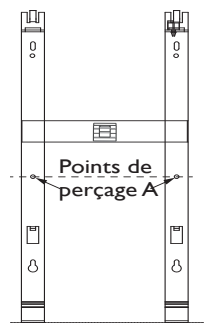

Horizontal

**3** Remontez le support mural en l'alignant avec les points de perçage **A** pour repérer les points de perçage **B**.

Les points de perçage **B** donnent la position des fixations supérieures.

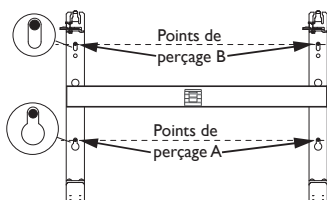

Bas

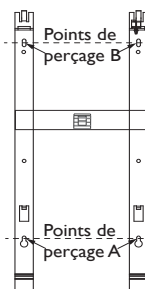

Horizontal

**4** Percez les 4 trous et mettez des chevilles. Utilisez des chevilles adaptées à votre type de mur.

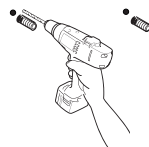

**5** Positionnez et vissez le support mural.





## RACCORDER L'APPAREIL



### Modèle VERTICAL

Si le boîtier de raccordement électrique est situé au-dessus du support mural bas, pour effectuer le raccordement, passez le câble d'alimentation dans le support. Vous éviterez ainsi le pincement du câble.

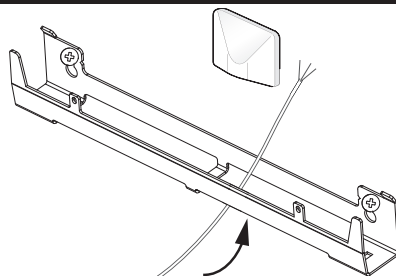

### Modèles Horizontal et Bas

Si le câble est trop long, utilisez le passe-câble situé sur le support mural.

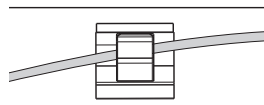

### Règles de raccordement

- L'appareil doit être alimenté en 230V Monophasé 50Hz.
- L'alimentation de l'appareil doit être directement raccordée au réseau après le disjoncteur et sans interrupteur intermédiaire.
- Le raccordement au secteur se fera à l'aide du câble de l'appareil par l'intermédiaire d'un boîtier de raccordement. Dans des locaux humides comme les salles de bains et les cuisines, il faut installer le boîtier de raccordement à au moins 25 cm du sol.
- **Le raccordement à la terre est interdit.**  
**Ne pas brancher le fil pilote (*fil noir*) à la terre.**
- L'alimentation doit être raccordée au réseau après le dispositif de coupure omnipolaire conforme aux règles d'installation.
- Si le câble d'alimentation est endommagé, il doit être remplacé par le fabricant, son service après-vente ou une personne de qualification similaire afin d'éviter un danger.
- Si vous utilisez le fil pilote (*fil noir*) et s'il est protégé par un différentiel 30mA (ex : salle de bains), il est nécessaire de protéger l'alimentation du fil pilote sur ce différentiel.
- Si vous voulez utiliser un délesteur, choisissez un délesteur à sortie fil pilote ou radiofréquence ou courant porteur. N'utilisez pas de délesteur à coupure d'alimentation secteur, afin de ne pas détériorer le thermostat.





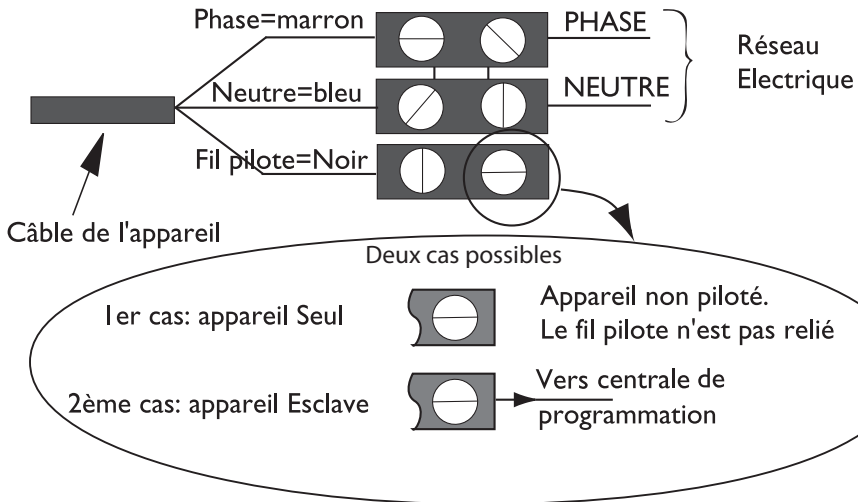

## Schéma de raccordement de l'appareil

- Coupez l'alimentation électrique et branchez les fils d'après le schéma suivant :



- Vous pouvez raccorder le fil pilote si votre maison est équipée d'une centrale de programmation, d'un programmateur ou d'un gestionnaire d'énergie.

Dans ce cas, pour vérifier la transmission correcte des ordres de programmation, procédez aux vérifications suivantes en fonction des modes choisis (*Confort, Eco, ...*) :

	CONFORT	ECO	HORS GEL	ARRÊT DU CHAUFFAGE DÉLESTAGE	CONFORT -1°C	CONFORT -2°C
SIGNAL A TRANSMETTRE						
MESURE ENTRE LE FIL PILOTE ET LE NEUTRE	0 volt	230 volts	-115 volts négative	+115 volts positive	230 volts pendant 3 s	230 volts pendant 7 s

## FIXER ET VERROUILLER L'APPAREIL SUR LES SUPPORTS MURAUX - Modèle VERTICAL

❶ Placez le radiateur au sol devant les supports muraux.

❷ Levez le radiateur pour poser les crochets inférieurs du radiateur sur le support mural bas.

❸ Rapprochez le haut du radiateur du support mural haut jusqu'au contact.

❹ Levez légèrement le radiateur en le maintenant bien droit.

❺ Rapprochez le haut du radiateur du mur.

❻ Descendez légèrement le radiateur.

❼ Posez les crochets supérieurs sur le support mural haut et les crochets inférieurs sur le support mural bas.

❽ Verrouillez le radiateur sur les supports en clippant les 4 caches plastique pour garantir une bonne fixation.

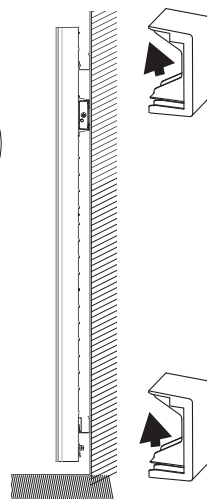
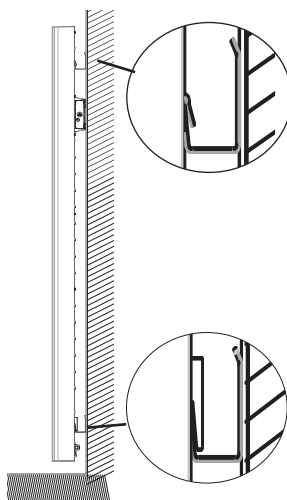
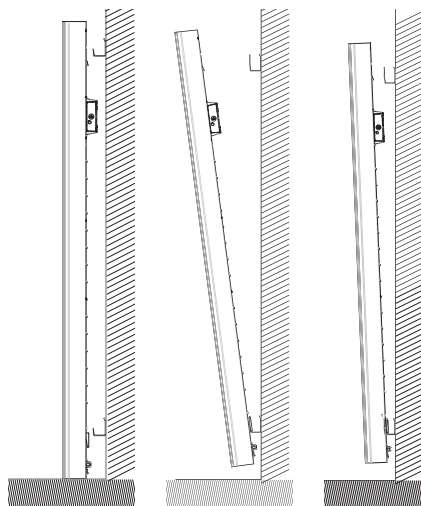

## FIXER ET VERROUILLER L'APPAREIL SUR LE SUPPORT MURAL Modèles HORIZONTAL et BAS

① Posez le radiateur sur la partie inférieure du support mural.

② Ramenez le radiateur vers la partie supérieure du support puis, en le relevant, introduisez le support dans les trous du radiateur.

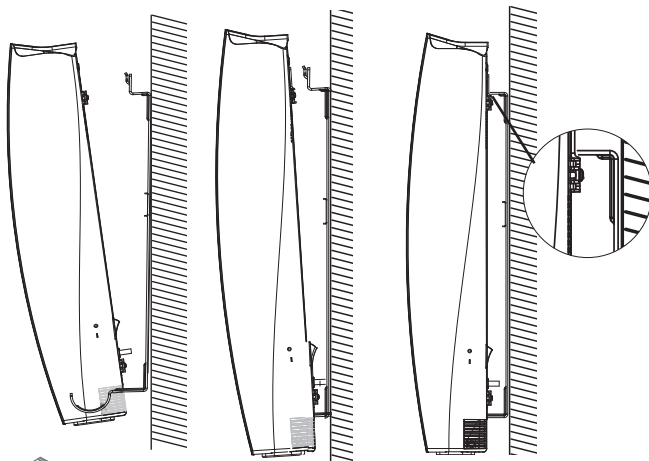

③ Tournez le verrou à l'aide d'un tournevis.

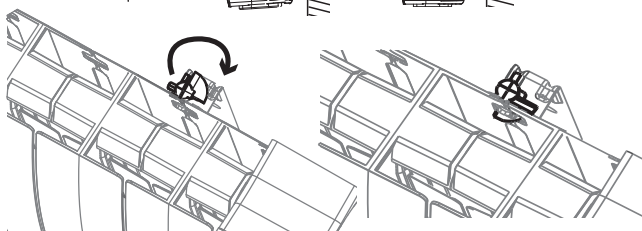

## ENTRETIEN

Avant toute action d'entretien, coupez l'alimentation électrique du radiateur.

Pour conserver les performances du radiateur, il est nécessaire, environ 2 fois par an, d'effectuer le dépoussiérage.

**Ne jamais utiliser de produits abrasifs et de solvants.**

Cet appareil de chauffage est rempli d'une quantité précise d'huile spéciale. Les réparations nécessitant l'ouverture du réservoir d'huile ne doivent être effectuées que par le fabricant ou son service après-vente qu'il convient de contacter en cas de fuite d'huile.

Lorsque l'appareil de chauffage est mis au rebut, respecter les réglementations concernant l'élimination de l'huile.

# Présentation

## LE BOÎTIER DE COMMANDE

(écran des modèles horizontal et vertical)

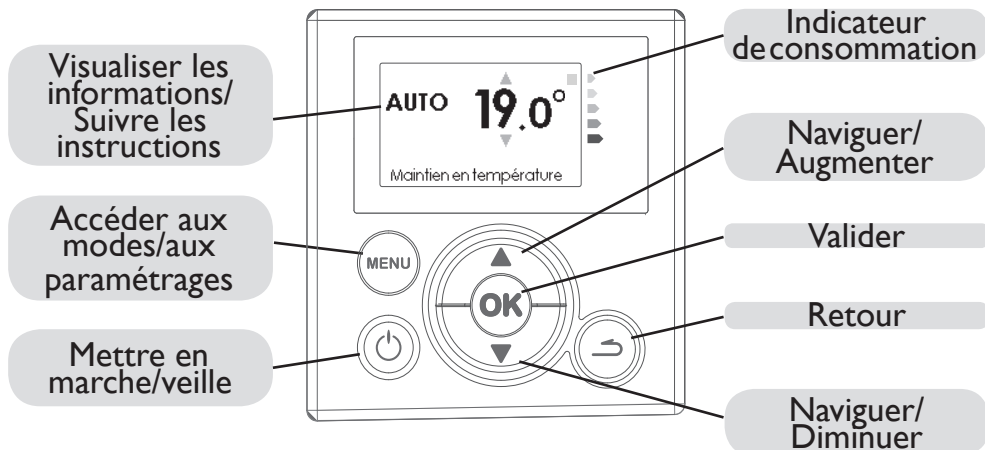

## Mettre en marche / Mettre en veille

Pour mettre en marche l'appareil, faites un appui sur  .  
L'anneau vert autour de la touche  s'allume.

Pour mettre en veille l'appareil, faites un appui long sur  .  
L'anneau vert autour de la touche  s'éteint.

## Verrouiller / Déverrouiller les commandes

Afin d'éviter toute manipulation intempestive du boîtier de commande, vous avez la possibilité de le verrouiller. Pour le verrouiller, appuyez 5 secondes en même temps sur  + .

Pour le déverrouiller, effectuez la même opération.

## L'INTERRUPTEUR

Un interrupteur marche/arrêt est situé à l'arrière de l'appareil. Utilisez cet interrupteur uniquement pour un arrêt prolongé (*hors périodes de chauffe*).

 Après un arrêt prolongé, un nouveau réglage du jour et de l'heure peut être nécessaire.

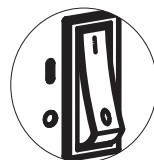

## PREMIERE MISE EN MARCHÉ

Vérifiez que l'interrupteur est sur I (*marche*).



Lors de la première mise sous tension, suivez les instructions affichées à l'écran.

### Régler la langue

Modifiez la langue avec  et validez avec .

Vous pouvez accéder ultérieurement au réglage de la langue par le Menu Expert (*voir chapitre «Menu Expert»*).

### Régler la date et l'heure

Modifiez le jour avec  et validez avec . Procédez de la même façon pour régler le mois, l'année, l'heure, les minutes.

Vous pouvez accéder ultérieurement au réglage de la date et de l'heure.





Par défaut, le passage heure d'été/heure d'hiver est automatique.

Vous pouvez désactiver le passage automatique heure d'été/heure d'hiver (*voir chapitre «MenuExpert»*).

### État de l'appareil

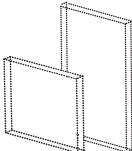
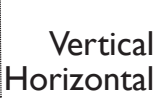
Par défaut à la première mise sous tension, l'appareil est réglé :

Suivant Modèle	 Vertical  Horizontal	 Bas
Mode de fonctionnement	AUTO	PROG
Température de consigne	19°	19°
Détection de fenêtre ouverte	Active	Active
Détection d'occupation	Active	Non disponible
Abaissement de température	-3°C	-3,5°C

# Utilisation



## CONNECTIVITÉS

Avant toute action, éclairez l'écran en appuyant sur une touche.

Sur nos appareils de chauffage intégrant **iO-homecontrol®**  vous pouvez par le menu Connectivités :

• **Jumeler** plusieurs appareils compatibles  entre eux dans une même pièce.

 Pour un fonctionnement optimum, seuls des appareils situés dans une même pièce doivent être jumelés (*jusqu'à 5 appareils maximum*).

• **Connecter** vos appareils à l'application **Cozytouch**, pour les piloter à distance (*à partir de l'application*).

### Accéder aux CONNECTIVITÉS :



### Jumelage entre appareils

Les appareils , situés dans une même pièce peuvent être jumelés pour leur permettre de communiquer et de partager des informations.

Par exemple, quand plusieurs appareils sont jumelés, un changement de température ou un changement de mode sur un appareil se répercute immédiatement sur tous les autres appareils.

### Accéder au JUMELAGE :

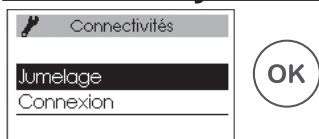

## Exemple : jumeler 3 appareils d'une même pièce

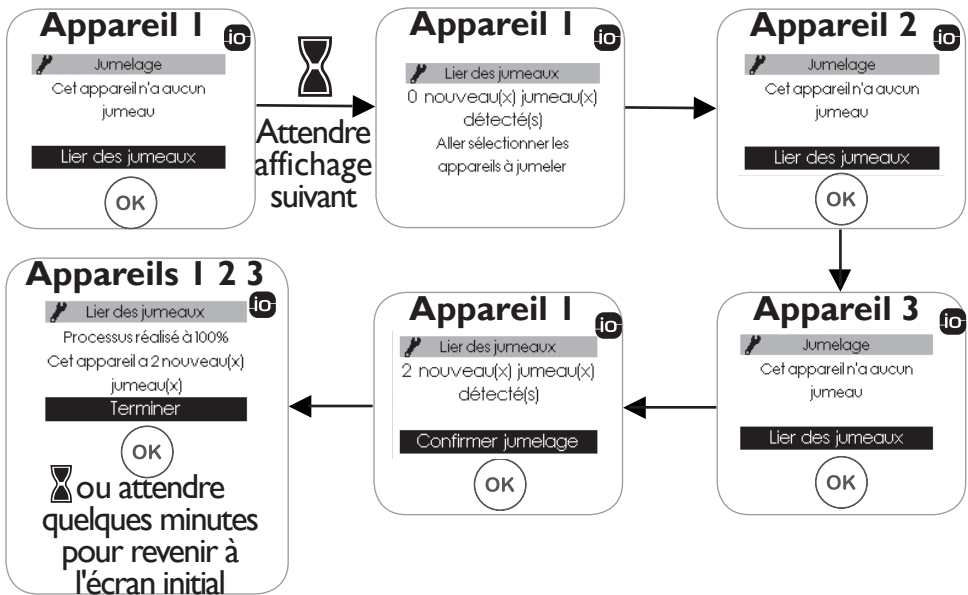

## Voir les appareils jumelés :

Vous pouvez voir les appareils que vous avez jumelés entre eux.

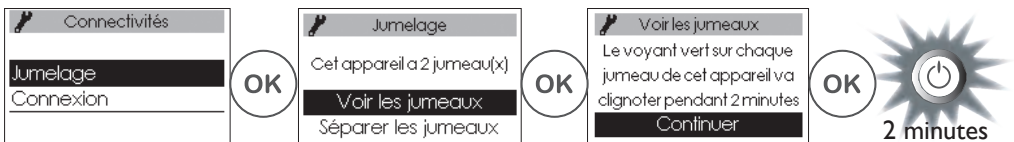

## Supprimer le jumelage :

 Cette opération, supprime tous les liens entre les appareils.

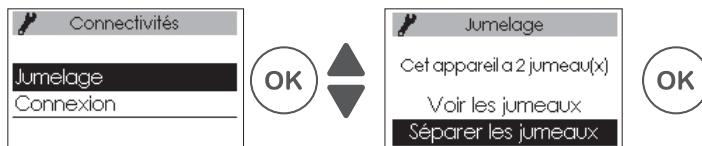

## Ajouter un jumeau :

Il faut supprimer le jumelage existant ("voir Supprimer le jumelage") et recommencer l'opération pour jumeler tous les appareils entre eux.



## Connexion

Cet appareil est compatible avec notre Offre **Cozytouch** et avec les box utilisant le protocole **iO-homecontrol® iO**.

Accessoires nécessaires :

- Application **Cozytouch** compatible iOS et Android  
Téléchargement gratuit sur App Store® ou Google Store®



- Bridge **Cozytouch**  
Vendu par les distributeurs de notre marque.



- Box d'accès à Internet.



Cette installation vous permet de piloter, programmer, contrôler votre (vos) appareil(s) **iO** à distance, via un smartphone ou une tablette. Vous pouvez par exemple modifier la température de consigne ou le mode de fonctionnement, gérer vos absences en indiquant votre date de retour, ou visualiser la consommation de vos appareils.

Vous pouvez connecter à l'application un appareil ou un groupe d'appareils que vous avez jumelés.

 **Effectuez toutes les opérations de connexion ou de pilotage à partir de l'application** (suivez les instructions affichées sur votre smartphone ou votre tablette).

### Connectez vos appareils :

Suivez les instructions données dans l'application.



 Si les appareils sont déjà jumelés entre eux, effectuez cette opération sur un seul appareil.

## RÉGLAGE DE LA TEMPÉRATURE

Avant toute action, éclairez l'écran en appuyant sur une touche.

### Température de consigne

Pour modifier la température de consigne, utilisez  .

Par défaut, la température de consigne est réglée à 19° C (*température conseillée*) et est modifiable de 12° C à 28° C.

Pour modifier la température de consigne Confort lorsque l'appareil est en mode PROG, il faut modifier la température en mode BASIC puis revenir au mode PROG.



Utilisez l'indicateur de consommation pour optimiser votre réglage. Quand l'indicateur de consommation se trouve au niveau du symbole vert, vous êtes à un niveau de température inférieur ou égal à la température conseillée.

 Il faut 6 heures minimum pour que la température se stabilise dans la pièce.



### Position Hors Gel

Utilisez cette fonction quand vous êtes absent plus de 48 heures.

Quel que soit le mode choisi, pour activer le Hors Gel appuyez sur  jusqu'à affichage  7.0°.



A votre retour, réglez à nouveau la température de consigne pour revenir à un fonctionnement normal.



# MODES DE FONCTIONNEMENT

Avant toute action, éclairez l'écran en appuyant sur une touche.

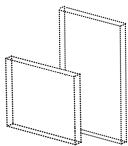
Choisissez le mode de fonctionnement le plus adapté à votre besoin.

2 ou 3 modes de fonctionnement proposés suivant les modèles	Modèles Vertical Horizontal 	Modèle Bas 
<b>AUTO</b>	Utilisation du pilotage intelligent. L'appareil s'autoprogramme.	mode non disponible
<b>BASIC</b>	Accès uniquement au réglage de la température et aux fonctions connectivités.	
<b>PROG</b>	Programmation manuelle des fonctions (utilisation de la programmation interne ou externe).	

## Accédez aux MODES :

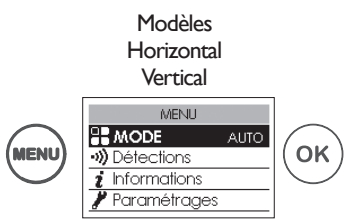
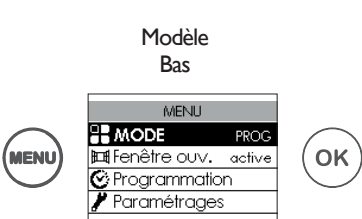
<p>Modèles Horizontal Vertical</p> 	<p>Modèle Bas</p> 
--	--

## Le MODE AUTO

Non disponible sur le modèle bas

Ce mode permet d'activer le pilotage intelligent. Vous réglez la température désirée lors de votre présence dans la pièce et l'appareil optimise votre confort tout en réalisant des économies.

L'appareil :

- mémorise votre rythme de vie hebdomadaire et ses évolutions pour effectuer sa propre programmation,
- anticipe la chauffe pour que vous ayez la bonne température à votre retour dans la pièce,
- détecte vos présences et absences imprévues pour ajuster la température automatiquement,
- détecte les ouvertures et fermetures de fenêtres pour baisser la température à 7° C quand vous aérez.



## Fonctions accessibles en mode AUTO

### • Abaissement de température

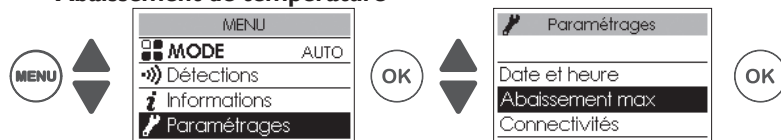

Permet de régler le niveau d'abaissement maximum de la température que vous souhaitez effectuer lors de vos périodes d'absences (de -2° C à -4° C). Par défaut, il est réglé à -3° C.

### • Fonctions détections

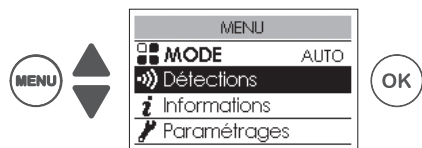

La fonction détection d'occupation est toujours active.

Par défaut, la fonction détection fenêtre ouverte est active et peut être désactivée (voir chapitre «Fonctions détections»).

### • Visualisation des informations du pilotage intelligent

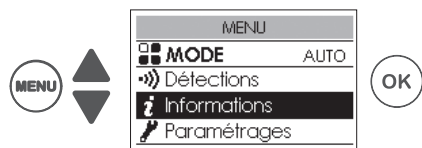

#### Autoprogrammation

Permet de visualiser les périodes de présence observées par l'appareil pour chaque jour de la semaine. Votre appareil apprend, mémorise et évalue votre rythme de vie en permanence pour adapter la température de votre pièce.

🕒 Après la première mise en marche, une semaine de fonctionnement est nécessaire pour définir l'autoprogramme. Il s'affine ensuite et évolue au fil du temps. Durant cette semaine d'apprentissage, l'appareil n'effectuera pas d'abaissement de température en automatique.

#### Temps d'anticipation

Pour anticiper de manière optimale sa mise en chauffe avant votre retour, votre appareil apprend et mémorise le temps de montée en température en fonction des caractéristiques de votre pièce (volume, isolation, température extérieure...).

#### Économies d'énergie

Votre appareil vous informe des économies réalisées en indiquant le pourcentage de temps pendant lequel il a effectué un abaissement de la température sur les 7 derniers jours.

🕒 Après la première mise en marche, une semaine de fonctionnement est nécessaire pour pouvoir visualiser un premier résultat. Ensuite, il sera mis à jour en permanence.

## Le MODE BASIC

L'appareil suit en permanence la température de consigne réglée. Toutes les fonctions intelligentes sont désactivées.



## Le MODE PROG

En mode PROG, l'appareil suit :

- soit le programme interne défini pour chaque jour de la semaine.
- soit les ordres de la programmation externe de votre installation.

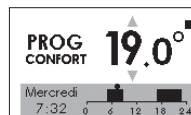

### Définir la source de programmation :

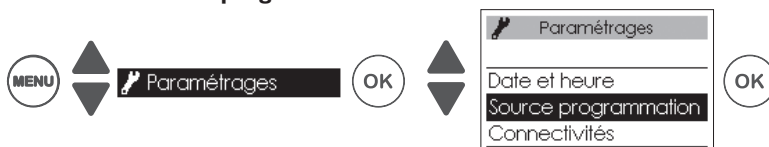

- **Programmation interne** Programme interne (OK)

Cette source de programmation est sélectionnée par défaut. L'appareil suit les programmes définis. Des programmes sont pré-enregistrés. Vous pouvez les modifier (voir "Modifier les programmes internes").

▲ Pour piloter l'appareil à partir de l'application Cozytouch, sélectionner le programme interne.

- **Programmation externe** Pilotage externe (OK)

L'appareil suit les ordres de la commande externe de votre installation par liaison fil pilote ou par liaison radio .

Pour piloter l'appareil par liaison radio , il faut l'associer au gestionnaire d'énergie. (voir "Associer l'appareil à un gestionnaire d'énergie externe radio  de notre marque").

### Modifier les programmes internes :



En programmation interne, vous pouvez programmer jusqu'à 3 plages de température Confort pour chaque jour de la semaine. En dehors de ces plages, l'appareil effectue un abaissement de température (réglé par défaut à -3,5°C).

Faites varier les plages avec  et validez avec (OK).

Pour supprimer une plage confort, faire varier les heures de début et de fin jusqu'à ce qu'elles soient identiques.

Exemples de programmations :

Deux plages de température confort : de 6h00 à 8h00 de 17h00 à 23h00

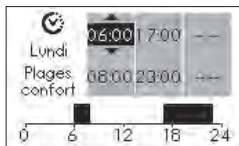

Trois plages de température confort : de 6h00 à 8h00 de 12h00 à 14h00 de 17h00 à 23h00

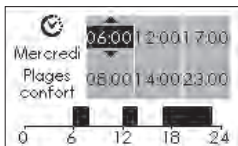

Une plage de température confort : de 6h00 à 23h00

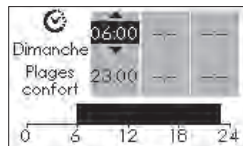

• Copier un programme

Vous pouvez copier le programme défini d'une journée sur un (plusieurs) autre(s) jour(s).

Faites défiler les jours avec . Copiez avec . Revenez au jour précédent avec .

Exemple : copier le programme du lundi vers le jeudi

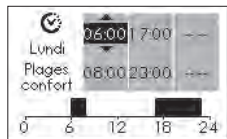

Appuyer plusieurs fois jusqu'à

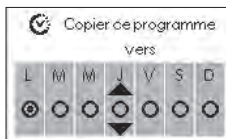

ou



**Associer l'appareil à un gestionnaire d'énergie externe radio de notre marque :**

- 1 Si les appareils sont jumelés, supprimer le jumelage des appareils (voir paragraphe "Connectivités").
- 2 Envoyer la clé de sécurité à partir du gestionnaire d'énergie (voir la notice du gestionnaire).
- 3 Recevoir la clé de sécurité sur l'(les)appareil(s) (voir chapitre "Menu Expert").



- 4 Ajouter un point de chauffage dans la zone souhaitée à partir du gestionnaire d'énergie (voir la notice du gestionnaire).

- 5 Autoriser l'association sur l'(les)appareil(s) (voir chapitre "Menu Expert").



## Fonctions accessibles en **MODE PROG** :

- **Abaissement de température**



Permet de régler le niveau d'abaissement de la température que vous souhaitez effectuer en dehors des plages de Confort (de  $-2^{\circ}\text{C}$  à  $-9^{\circ}\text{C}$ ). Par défaut, il est réglé à  $-3,5^{\circ}\text{C}$  (si la température de consigne est réglée à  $19^{\circ}\text{C}$ , alors, en dehors des plages de Confort elle baissera jusqu'à  $15,5^{\circ}\text{C}$ ).

- **Fonctions détections**

(La fonction détection d'occupation est disponible sur les modèles horizontal et vertical. La fonction détection fenêtre ouverte est disponible sur tous les modèles.)

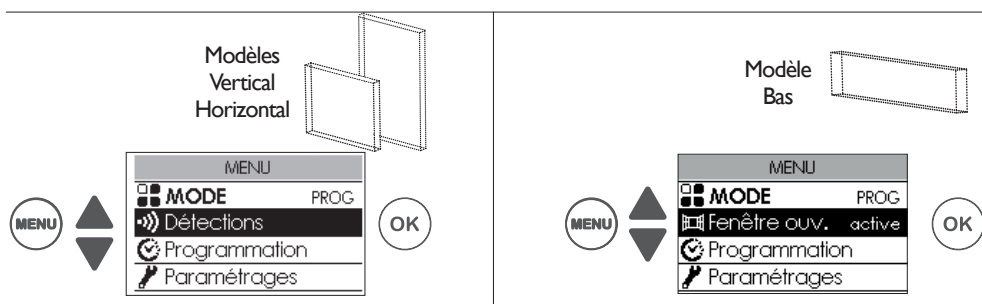

Par défaut, la fonction détection d'occupation est inactive et la fonction détection fenêtre ouverte est active (voir chapitre «FONCTIONS DÉTECTIONS»).

L'activation de la fonction détection d'occupation dans le Mode Prog, permet de gérer vos présences imprévues automatiquement.

Exemple : Lundi vous aviez programmé une plage Confort de 17H00 à 23H00. Vous rentrez à 15H00. L'appareil détecte votre présence et passe automatiquement en plage Confort.

- **Dérogação ponctuelle à la programmation**

### Fonction détection d'occupation Inactive

Permet de gérer vos présences imprévues.

Exemple : Lundi vous aviez programmé une plage de température Confort de 17H00 à 23H00. Vous rentrez à 15H00 et l'appareil affiche une température Eco. Vous pouvez augmenter manuellement la température.

La dérogação ponctuelle est active jusqu'à la prochaine plage Confort définie dans le programme. L'appareil reprend ensuite son fonctionnement normal.

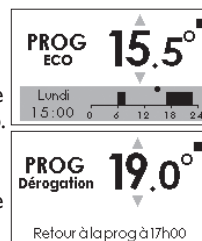

La modification de la température de consigne Confort se fait en mode BASIC.



## FONCTIONS DÉTECTIONS

Avant toute action, éclairez l'écran en appuyant sur une touche.



### Fenêtre ouverte / Fenêtre fermée

Permet de détecter les variations de températures liées à l'ouverture et à la fermeture de vos fenêtres. Si vous oubliez d'éteindre votre appareil lors de l'ouverture prolongée d'une fenêtre, cette fonction permet d'y pallier et évite à votre appareil de chauffer inutilement.

L'appareil passe automatiquement en mode Hors Gel (7°C) lorsqu'il détecte une fenêtre ouverte et remonte à la température de consigne lorsqu'il détecte sa fermeture (le temps de détection est variable). L'appareil réagit aux ouvertures et fermetures de fenêtre, en fonction de plusieurs variables, dont notamment :

- la température souhaitée dans la pièce
- la température extérieure
- la configuration de l'installation

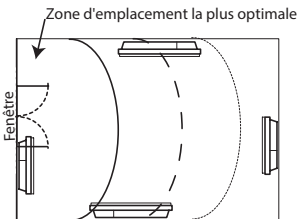

 Nous déconseillons l'utilisation de cette fonction dans les couloirs et dans les pièces situées à proximité d'une porte d'entrée donnant sur l'extérieur.

### Activer/Désactiver la fonction

Modèles Horizontal et vertical : Menu / Détections / Fenêtre ouv.Active / Choisir Active ou Inactive.

Modèle Bas : Menu / Fenêtre ouv. active / choisir Active ou Inactive.

 Si les appareils sont jumelés, vous pouvez désactiver la détection fenêtre ouverte d'un seul appareil sans désactiver les autres (voir chapitre "Paramétrages" dans "Menu Expert").



### Occupation

Non disponible sur le modèle bas.

Permet de ne chauffer votre pièce que lorsqu'une personne est présente. L'appareil applique la température de consigne enregistrée. La détection ne se fait pas en dessous du capteur et ne se fait pas si la luminosité est trop basse.

### Activer/Désactiver la fonction

 Fonction toujours active en MODE AUTO

Menu / Détections / Occupation Active / Choisir Active ou Inactive.

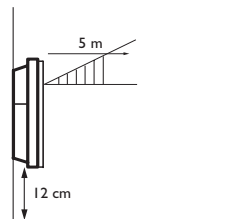

Ex : Votre appareil est réglé à 19° C en Confort (programmé ou non).

- 9H00, il détecte votre absence ;
- 9H30, la température de fonctionnement passe à 18° C ;
- 10H00, la température de fonctionnement passe à 17° C.

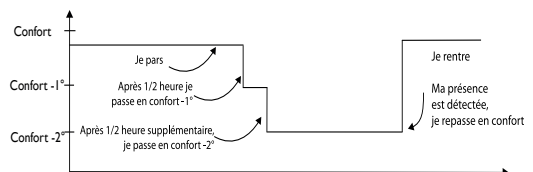



# Menu Expert

Avant toute action, éclairez l'écran en appuyant sur une touche.



Ce menu permet d'accéder aux fonctions avancées de l'appareil.





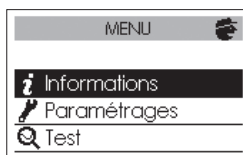



Appuyez  
en même temps



5 secondes



 Informations	Permet d'obtenir des informations sur l'appareil qui pourront vous être demandées en cas de contact avec le SAV.		
	 Paramétrages	Général	Horloge
Langue			Permet de choisir la langue.
Réinitialisation			Permet de revenir au réglage de base usine (Suivant les modèles : mode Auto ou mode Prog actif, consigne à 19° C, abaissement à -3° C ou à -3,5° C, fonctions détection occupation et(ou) fonction fenêtre ouverte actives)  Le jumelage entre les appareils, la connexion à l'application ou la connexion à un point de commande seront supprimés.
Config. fonctions		Étalonnage T°	Permet d'étalonner l'appareil pour ajuster la température de consigne à la température relevée dans la pièce si vous constatez une différence après plusieurs heures de chauffe. La valeur d'étalonnage est comprise entre -3° C et +3° C. Ex : si la T° de la pièce = 18°C et la T° réglée = 20°C, sélectionnez -2,0°.
	Détection fenêtre	En cas de jumelage, permet de désactiver la fonction sur cet appareil uniquement. Peut être nécessaire suivant la configuration de l'installation. La désactivation de la fonction sur cet appareil ne désactive pas la fonction sur les autres appareils jumelés. Cet appareil suit alors le fonctionnement Détection fenêtre ouverte des autres appareils jumelés.	

 Paramétrages	Config. fonctions	Effacement	Permet de baisser la température de consigne de -1 °C à -2° C lors des périodes de pointes tarifaires. Ces périodes vous sont signalées par l'envoi d'un message radio privé en fonction du système installé. Cette fonction est disponible à partir du déploiement du système EDF LINKY® et nécessite l'installation de l'offre Cozytouch.
		Luminosité voyant	Permet de régler le niveau de luminosité de l'anneau ( <i>indicateur de marche</i> )  .
	Restrictions	Température max.	Permet d'enregistrer une température de consigne maximum qui ne pourra pas être dépassée. Elle est réglée par défaut à 28° C et peut être modifiée (de 19° C à 28° C).
		Contrôle d'accès	Permet de brider partiellement ou totalement les réglages de l'appareil.
		Code PIN	Permet d'enregistrer un code personnel d'accès au Menu Expert. Une fois activé, l'accès au Menu Expert est codé. Vous pouvez noter ici <input type="text"/> <input type="text"/> <input type="text"/> votre code personnel Pour le désactiver retournez dans Menu Expert, saisissez votre code personnel, et retournez dans Paramétrages ⇒ Restrictions ⇒ Code PIN.
	Connectivités	Envoyer clé sécurité	La clé de sécurité permet de sécuriser votre installation  afin de ne pas interférer avec un équipement voisin. L'échange de clé donne la possibilité d'associer un point de commande  à votre installation. Permet d'envoyer la clé de sécurité à un point de commande  .  Privilégiez cette opération si les appareils sont jumelés.
		Recevoir clé sécurité	Permet de recevoir la clé de sécurité d'un point de commande  .  Rend non fonctionnel le jumelage existant si la clé de sécurité n'est pas transmise aux autres jumeaux.
		Autoriser association	Après l'échange de clé, cette opération est nécessaire pour permettre l'association à un gestionnaire d'énergie externe  de notre marque .
		Réinit. Connectivités	Supprime toutes les connectivités ( <i>jumelage des appareils, connexion à l'application, connexion à un point de commande centralisé</i> ).

 <b>Test</b>	Corps de chauffe	Mise en route du corps de chauffe pendant 5 minutes afin de vérifier le fonctionnement.	
	Capteur de présence	Active le capteur afin de vérifier le bon fonctionnement ( <i>non disponible sur le modèle bas</i> ).	
	Radio	Émission signal test	Permet de vérifier la bonne communication radio entre deux appareils par l'émission de signal sur un appareil et réception de signal sur l'autre. Si le signal est faible, il y a risque de perte de communication. Vérifiez l'installation ( <i>distance et/ou obstacles entre les appareils</i> ).
Réception signal test			

Pour sortir du Menu Expert :

Appuyez en même temps **MENU** + ▲ **5 secondes**
 OU
 Attendre  **2 minutes**

## Délestage

Nos appareils sont compatibles avec différents systèmes de délestage. Vous ne devez toutefois pas utiliser de délestage par coupure d'alimentation secteur car ce système est incompatible avec nos appareils. Des coupures d'alimentation électriques intempestives et répétées peuvent provoquer une usure et une détérioration des cartes électroniques qui ne seraient pas couvertes par la garantie du fabricant. Quel que soit le Mode sélectionné, lors des périodes de délestage, votre appareil affiche "Ordre délestage prioritaire".

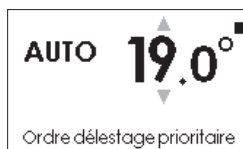

## Assistance

Problèmes rencontrés	Vérification à faire
L'écran du boîtier de commande ne s'allume pas.	Vérifiez que l'interrupteur situé à l'arrière ou sur le côté de l'appareil est en position I. Vérifiez que l'appareil est bien alimenté électriquement.
L'anneau autour du bouton "Marche /Veille" ne s'allume pas.	Vérifiez le niveau de réglage de la luminosité (voir Chapitre <i>Menu Expert</i> ).

Problèmes rencontrés	Vérification à faire
L'appareil ne chauffe pas.	<p>Si vous êtes en programmation, vérifiez que la programmation est en CONFORT.</p> <p>Assurez-vous que les disjoncteurs de l'installation sont enclenchés ou bien que le délesteur (<i>si vous en avez un</i>) n'a pas délesté le chauffage.</p> <p>Si la température de l'air ambiant de la pièce est plus élevée que la température de consigne, il est normal que l'appareil ne chauffe pas. Vérifiez que votre appareil n'est pas passé en Hors Gel par le fil pilote.</p>
L'appareil ne chauffe pas assez.	<p>Augmentez la température de consigne Confort.</p> <p>Si le réglage est au maximum, faites les vérifications suivantes :</p> <ul style="list-style-type: none"> <li>- Vérifiez si la puissance de votre appareil est adaptée à la taille de votre pièce (<i>nous vous préconisons en moyenne 100W/m<sup>2</sup> pour une hauteur de plafond de 2,50m ou 40W/m<sup>3</sup></i>).</li> <li>- Assurez-vous que votre appareil ne chauffe que la pièce (<i>porte fermée</i>).</li> <li>- Faites vérifier la tension d'alimentation de l'appareil.</li> </ul>
L'appareil met du temps à chauffer.	<p>La résistance électrique chauffe le fluide qui se met progressivement et de façon naturelle en circulation à l'intérieur de l'appareil.</p> <p>Les propriétés d'inertie du fluide font que la température de surface de l'appareil n'atteint un niveau optimal qu'au bout de 15 min au minimum, ceci suivant la température ambiante et des déperditions de la pièce lors de la mise en chauffe de l'appareil.</p>
L'appareil chauffe tout le temps.	Vérifiez que l'appareil n'est pas situé dans un courant d'air ou que le réglage de la température de consigne n'a pas été augmenté.
Le boîtier de commande est chaud.	Il est normal que le boîtier de commande soit chaud quand le radiateur fonctionne. Les températures de surface et des composants sont conformes à la norme NF Électricité Performance.
L'appareil chauffe alors que la fenêtre est ouverte.	Il peut y avoir un laps de temps entre l'ouverture de la fenêtre et l'arrêt de la chauffe ( <i>environ 15 min</i> ). Si ce laps de temps vous paraît trop long, vous pouvez passer en mode hors gel manuellement.
L'appareil est très chaud en surface.	Il est normal que l'appareil soit chaud lorsqu'il fonctionne, la température maximale de surface étant limitée conformément à la norme NF Electricité Performance. Si toutefois vous jugez que votre appareil est toujours trop chaud, vérifiez que la puissance est adaptée à la surface de votre pièce ( <i>nous vous préconisons 100W/m<sup>2</sup> pour une hauteur sous plafond de 2,50m ou 40W/m<sup>3</sup></i> ) et que l'appareil n'est pas placé dans un courant d'air qui perturberait sa régulation.

Problèmes rencontrés	Vérification à faire
Des traces de salissures apparaissent sur le mur autour de l'appareil.	Les salissures sont liées à la mauvaise qualité de l'air ambiant ( <i>utilisation d'une cheminée, de bougies, fumées de cigarettes...</i> ). Il est conseillé, dans ce cas de vérifier la bonne aération de la pièce ( <i>ventilation, entrée d'air, etc...</i> ). Ces salissures ne justifient pas le remplacement sous garantie de l'appareil.
L'appareil ne suit pas les ordres de programmation interne ou de l'application Cozytouch.	Vérifiez la date et l'heure réglées. Vérifiez que l'appareil est en <b>MODE PROG</b> et que la source de programmation sélectionnée est <b>Programme interne</b>
L'appareil ne suit pas les ordres de l'application Cozytouch.	Vérifiez la connexion à partir de l'application ( <i>le voyant de l'appareil clignote</i> ).
L'appareil ne suit pas les ordres de programmation externe.	Assurez-vous de la bonne utilisation de la centrale de programmation ( <i>voir la notice d'utilisation de la centrale</i> ). Vérifiez que l'appareil est en <b>MODE PROG</b> et que la source de programmation sélectionnée est <b>Pilotage externe</b>
Un appareil "jumelé" ne communique pas avec les autres appareils "jumelés".	Le nombre maximum d'appareils pouvant être jumelés est de 5. La portée maximum est de 100 à 300 m champ libre / 20 m 2 dalles de bétons. Vérifiez que l'appareil est bien jumelé ( <i>voir chapitre "CONNECTIVITES"</i> ). Supprimez toute la procédure de jumelage et recommencez-la ( <i>pour effectuer cette opération, tous les appareils doivent être en marche</i> ).
L'appareil ne se connecte pas à l'application.	La portée maximum entre le bridge Cozytouch et l'appareil est de 100 à 300 m champ libre / 20 m 2 dalles de bétons. Le nombre maximum d'appareils par pièce pouvant être connectés est de 5.
Le Menu Expert n'est pas accessible.	Vous avez enregistré un code PIN. Vous devez saisir votre code pour accéder au Menu Expert ( <i>voir chapitre Menu Expert</i> ).

Si vous n'avez pas réussi à résoudre votre problème, contactez un professionnel en vous munissant préalablement des références de votre appareil relevées sur la plaque signalétique (code commercial (C), N° de série (E), de la température de la pièce et de votre système de programmation éventuel. Vous pourrez également avoir à communiquer les informations figurant dans la partie Informations du Menu Expert.

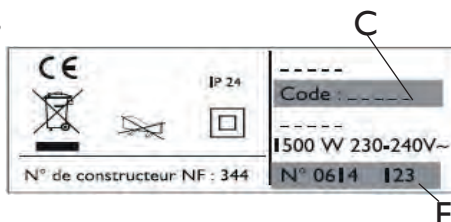

# Caractéristiques

<b>Références du modèle</b>		RFM5H / RFM5V / RFM5B		
Caractéristique	Symbole	Valeur	Unité	
<b>Puissance thermique</b>				
Puissance thermique nominale	P nom	0,7 à 2 700 à 2000	kW W	
Puissance thermique minimale	P min	0,7 700	kW W	
Puissance thermique maximale continue	P max,c	2 2000	kW W	
<b>Consommation d'électricité auxiliaire</b>				
A la puissance thermique nominale	el max	0,000	kW	
A la puissance thermique minimale	el min	0,000	kW	
En mode veille	el sb	0,00057 0,57	kW W	
<b>Type de contrôle de la puissance thermique / de la température de la pièce</b>				
Caractéristique	Unité	Information complémentaire		
Contrôle électronique de la température de la pièce et programmateur hebdomadaire.	oui			
<b>Autres options de contrôle</b>				
Contrôle de la température de la pièce, avec détecteur de présence.	oui*	(*) : sur modèles horizontaux et verticaux		
Contrôle de la température de la pièce, avec détecteur de fenêtre ouverte.	oui			
Option de contrôle à distance.	oui			
Contrôle adaptif de l'activation.	oui			
Limitation de la durée d'activation.	non			
Capteur à globe noir.	non			
<b>Coordonnées de contact</b>	Idem étiquette signalétique			



BILBAO 3  
n° 493831  
PREUVE D'ACHAT



# GARANTIE

Document à conserver par l'utilisateur  
(à présenter uniquement en cas de réclamation)

- La garantie s'applique en France métropolitaine uniquement.
- La durée de la garantie commerciale accordée par Thermor à ses clients est de 2 ans à compter de la date d'installation ou d'achat et ne saurait excéder 30 mois à partir de la date de fabrication en l'absence de justificatif.
- Thermor assure l'échange ou la fourniture des pièces reconnues défectueuses à l'exclusion de tous dommages et intérêts, frais de main-d'œuvre, de déplacement et de transport, conformément à ses Conditions Générales de Vente.
- Les détériorations provenant d'une installation non conforme, d'un réseau d'alimentation ne respectant pas la norme NF EN 50 160, d'un usage anormal ou du non-respect des prescriptions de ladite notice ne sont pas couvertes par la garantie.
- Pour toute demande d'application de la garantie, présentez le présent certificat auprès de votre distributeur ou de votre installateur, en y joignant votre facture d'achat.
- Les dispositions des présentes conditions de garantie ne sont pas exclusives du bénéfice au profit de l'utilisateur de la garantie légale des vices cachés qui s'applique en tout état de cause (articles 1641 et suivants du Code Civil) et de la garantie légale de conformité pour les biens de consommation (articles L217-1 et suivants du Code de la Consommation) dont il pourrait bénéficier auprès du dernier vendeur.

*\* Ces renseignements se trouvent sur la plaque signalétique située sur le côté droit de l'appareil.*

\_\_\_\_\_  
TYPE DE L'APPAREIL \*

\_\_\_\_\_  
N° DE SÉRIE \*

\_\_\_\_\_  
NOM ET ADRESSE DE L'UTILISATEUR  
\_\_\_\_\_  
\_\_\_\_\_

Cachet de l'installateur



# BILBAO 3

Radiateur connecté



Thermor, la chaleur connectée



Retrouvez toutes nos solutions et nos conseils sur [www.thermor.fr](http://www.thermor.fr)

U0617583



**THERMOR** ZA CHARLES BEAUHAIRE  
17, RUE CROIX FAUCHET • BP 46  
45141 SAINT-JEAN-DE-LA-RUELLE

**Thermor**   
Chaleur connectée