

FICHE PRODUIT

SPOT SQUARE DK ADJ 8 W 3000 K BK

SPOT SQUARE DARKLIGHT ADJUST | Spot encastré, ajustable, de forme carrée



Zones d'application

- Remplace les spots halogènes
- Éclairage de balisage général
- Magasins, boutiques
- Chambres d'hôtel
- Bars, restaurants
- Galeries, musées
- Intérieurs résidentiels

Avantages du produit

- Angle pour un éclairage intérieur agréable
- Efficacité lumineuse élevée
- Corps en aluminium moulé sous pression pour une meilleure dissipation de la chaleur
- Économies d'énergie allant jusqu'à 90% par rapport aux projecteurs à lampe halogène
- Convertisseur externe pour une flexibilité étendue (compatible avec certains convertisseurs DALI)
- Remplacement simple du convertisseur externe
- Le design convient aux familles de luminaires Spotlight, Downlight et Tracklight de LEDVANCE
- Garantie de 5 ans

Caractéristiques du produit

- Angle d'inclinaison réglable : +/- 20 °
- Homogénéité initiale des couleurs : ≤ 4 SDCM



- Matériau des lentilles : PMMA

DONNÉES TECHNIQUES

DONNÉES ÉLECTRIQUES

Puissance nominale	8,00 W
Tension nominale	220...240 V
Fréquence du réseau	50...60 Hz
Intensité nominale	65 mA
Courant d'appel	23 A
Durée courant appel T sub h50 / sub	< 3.4 µs
Max. de luminaires par disjoncteur B16 A	32
Max. de luminaires par disjoncteur C10 A	26
Max. de luminaires par disjoncteur C16 A	41
Facteur de puissance λ	> 0,5
Distorsion harmonique totale	< 15 %
Classe de protection	II
Mode d'opération	External LED driver

Données photométriques

Flux lumineux	650 lm
Efficacité lumineuse	90 lm/W
Temp. de couleur	3000 K
Teinte de couleur (désignation)	Blanc chaud
Ra Indice de rendu des couleurs	> 80
Ecart-type de correspondance de couleur	≤ 4 sdc
Intensité lumineuse	-
Sans scintillement	Oui
Indice du papillotement (PstLM)	-
Indice de l'effet stroboscopique (SVM)	-
Groupe de sécurité photobiologique EN62778	RG0
Groupe de sécurité photobiologique EN62471	RG0
Angle de rayonnement	36 °

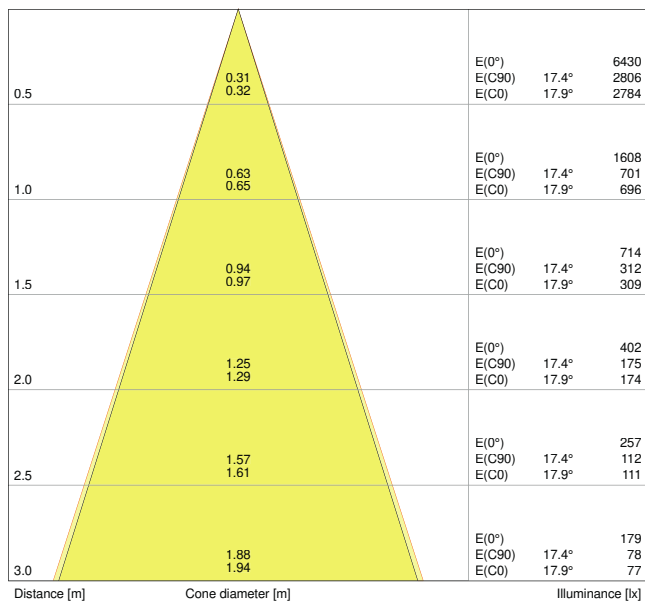

LDC typ cone

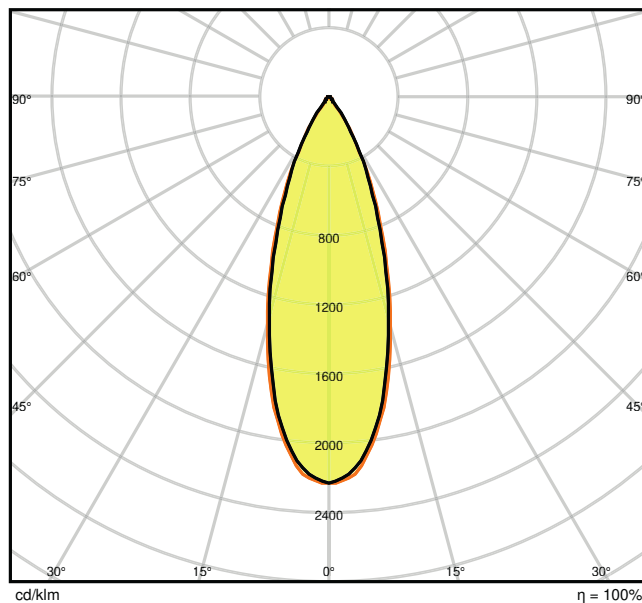

LDC typ polar

DIMENSIONS ET POIDS

Longueur	90,00 mm
Largeur	90,00 mm
Hauteur	72,00 mm
Poids du produit	230,00 g

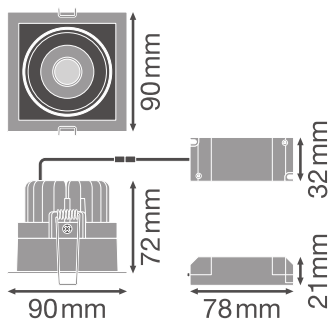

Matériau & couleurs

Couleur du produit	Noir
Couleur du teinte	Noir
Matériau de corps	Aluminium
Matériau de fermeture	Polyméthylméthacrylate (PMMA)
Test au fil incand. selon CEI 60695-2-12	650 °C
Teneur en mercure	0.0 mg

APPLICATION & MONTAGE

Plage de température ambiante	-10...+40 °C
Type de connexion	Bornier à vis, 2 pôles (L,N)
Type de protection	IP20
Indice de protec. IK (résist. aux [PIM])	IK03
Gradable	Non
Montage	Encastré
Emplacement montage	Plafond
Application	Indoor
Longueur d'encastrement	83 mm
Largeur de montage	83 mm
Profondeur d'encastrement	90 mm
Orientable	Oui
Module LED remplaçable	Non remplaçable
Avec source de lumière	Oui

Durée de vie

Durée de vie L70/B50 @ 25 °C	50000 h ¹⁾
Durée de vie L80/B10 @ 25 °C	45000 h ¹⁾
Durée de vie L90/B10 @ 25 °C	30000 h
Nombre de cycles de commutation	50000

¹⁾ t[h]: L70 / B50 @ 25 °C (Ta), t[h]: L80 / B10 @ 25 °C (Ta), t[h]: L90 / B10 @ 25 °C (Ta)

Alimentation

Alimentation électronique - Longueur	78 mm
Alimentation électronique - Largeur	32 mm
Hauteur - alimentation électronique	21 mm













CERTIFICATS ET NORMES

Normes	CE / TÜV SÜD / RoHS / ENEC
Température de surface limitée	Non
Résistance aux chocs de balle	Non

ÉQUIPEMENT / ACCESSOIRES

- Système de pilotage inclus

TÉLÉCHARGEMENTS

Documents et certificats	
	User instruction
	Addon Technical Information
	On-Pack-Info
	Declarations Of Conformity CE
	Declarations Of Conformity UKCA
Photométrie et fichiers pour études d'éclairage	
	IES file (IES)
	LDT file (Eulumdat)
	ULD file (DIALux)
	ROLF file (RELUX)
	UGR file (UGR table)
	LDC typ cone
	LDC typ polar
Textes pour appels d'offres	
	Offres

DONNÉES LOGISTIQUES

Code produit	Unité d'emballage (Pièces/Unité)	Dimensions (longueur x largeur x hauteur)	Poids approximatif	Volume
4058075114067	Etui carton fermé 1	105 mm x 110 mm x 115 mm	265.00 g	1.33 dm ³
4058075114074	Carton de regroupement 6	345 mm x 115 mm x 245 mm	1795.00 g	9.72 dm ³

Le code produit mentionné décrit la petite quantité d'unité qui peut être commandée. Une unité peut contenir un ou plusieurs produits. Lorsque vous passez la commande, merci de bien vouloir entrer une unité ou un multiple d'une unité.

DÉTAILS COMPLÉMENTAIRES

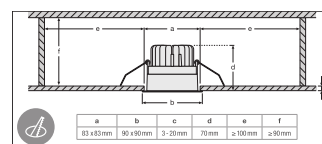
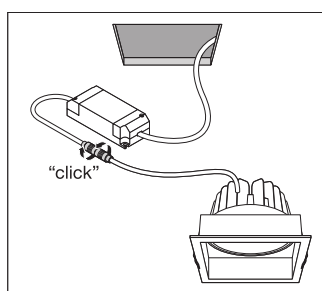
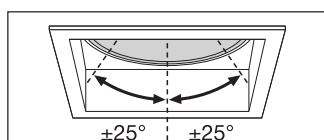

Références / Liens

- Plus d'informations sur la garantie sous www.ledvance.fr/garantie

AVERTISSEMENT

Sous réserve de modifications. Sauf erreur ou omission. Veuillez à toujours utiliser la version la plus récente.