

TOSHIBA

CLIMATISEUR (TYPE MULTIPLE) Manuel d'installation



Unité intérieure

Nom du modèle: _____

Type Cassette 1 voies

MMU-UP0031YHP-E

MMU-UP0051YHP-E

MMU-UP0071YHP-E

MMU-UP0091YHP-E

MMU-UP0121YHP-E

Pour un usage commercial

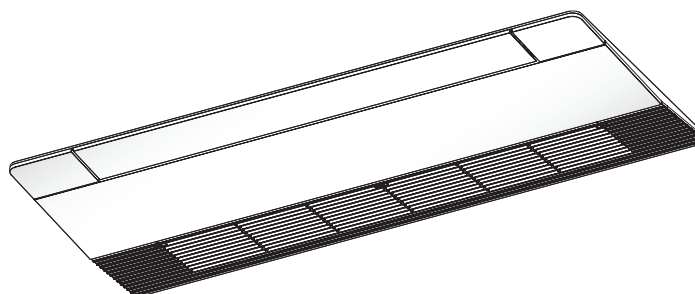

Instruction d'origine

Veillez lire attentivement ce manuel d'installation avant d'installer le climatiseur.

- Ce manuel décrit la méthode d'installation de l'unité intérieure.
- Pour l'installation de l'unité extérieure, suivez le manuel d'installation fourni avec l'unité extérieure.

ADOPTION DU NOUVEAU REFRIGERANT

Ce climatiseur utilise le R410A qui est un réfrigérant écologique

„Maschinenlärminformations-Verordnung - 3. GPSGV, der höchste Schalldruckpegel beträgt 70 dB(A) oder weniger gemäss EN ISO 7779.“

Informations

Si les modèles de la série U (TU2C-Link) sont combinés avec des modèles autres que la série U (TCC-Link), les spécifications du câblage et le nombre maximum d'unités intérieures connectables seront modifiés. Prenez garde à leurs spécifications de communication lorsque vous effectuez l'installation, l'entretien ou la réparation. Pour plus de détails, reportez-vous à la section « **Raccordement électrique** » du présent manuel.

Table des matières

1	Consignes de sécurité	3
2	Pièces accessoires	7
3	Sélection du lieu d'installation	8
4	Installation	9
5	Tuyauterie d'évacuation	11
6	Tuyauterie du réfrigérant	12
7	Raccordement électrique	13
8	Commandes utilisables	17
9	Test de fonctionnement	18
10	Entretien	19
11	Dépannage	20
12	Caractéristiques Techniques	25

Nous vous remercions d'avoir acheté ce climatiseur Toshiba.

Veuillez lire attentivement ces instructions comportant des informations importantes qui respectent la directive Machinerie (Directive 2006/42/EC) et veillez à bien les comprendre.

Après avoir terminé l'installation, remettez le manuel d'installation ainsi que le manuel d'utilisation fourni avec l'unité extérieure à l'utilisateur, et demandez à l'utilisateur de le conserver dans un endroit sûr pour pouvoir le consulter en cas de besoin.

Dénomination générale : Climatiseur

Définition d'installateur qualifié ou de personne d'entretien qualifiée

Le climatiseur doit être installé, entretenu, réparé ou enlevé par un installateur qualifié ou une personne d'entretien qualifiée. Lorsqu'un de ces travaux doit être réalisé, demandez à un installateur qualifié ou à une personne d'entretien qualifiée de le faire pour vous. Un installateur qualifié ou une personne d'entretien qualifiée est un agent qui possède les qualifications et les connaissances décrites dans le tableau ci-dessous.

Agent	Qualifications et connaissances que l'agent doit avoir
Installateur qualifié	<ul style="list-style-type: none"> L'installateur qualifié est une personne qui installe, entretient, déplace et enlève les climatiseurs fabriqués par Toshiba Carrier Corporation. Il ou elle a été formé(e) pour installer, entretenir, déplacer et enlever les climatiseurs fabriqués par Toshiba Carrier Corporation ou, alternativement, il ou elle a été formé(e) pour de telles opérations par un individu ou des individus qui a été formé et est, par conséquent, informé des connaissances relatives à ces opérations. L'installateur qualifié qui est autorisé à effectuer les tâches électriques incluses dans l'installation, le déplacement et l'enlèvement possède les qualifications relatives à ce travail électrique conformément aux réglementations et à la législation locales, et il ou elle est une personne qui a été formée dans des matières relatives au travail électrique sur les climatiseurs fabriqués par Toshiba Carrier Corporation ou, alternativement, il ou elle a été formé dans de telles matières par un ou des individus qui ont été entraînés et sont, par conséquent, totalement informés avec la connaissance relative à ce travail. L'installateur qualifié qui est autorisé à manipuler le réfrigérant et à effectuer des travaux de plomberie inclus dans l'installation, le déplacement et l'enlèvement possède les qualifications relatives à cette manipulation de réfrigérant et à cette réalisation de travaux de plomberie conformément aux réglementations et à la législation locales, et il ou elle est une personne qui a été formée dans des matières relatives à la manipulation du réfrigérant et à la réalisation des travaux de plomberie sur les climatiseurs fabriqués par Toshiba Carrier Corporation ou, alternativement, il ou elle a été formé dans de telles matières par un ou des individus qui ont été entraînés et sont, par conséquent, totalement informés avec la connaissance relative à ce travail. L'installateur qualifié qui est autorisé à travailler en hauteur a été formé dans des matières relatives à des travaux en hauteur avec les climatiseurs fabriqués avec Toshiba Carrier Corporation ou, alternativement, il ou elle a été formé dans de telles matières par un ou des individus qui ont été formés et, sont, par conséquent, totalement informés des connaissances relatives à ce travail.
Personne d'entretien qualifiée	<ul style="list-style-type: none"> La personne d'entretien qualifiée est une personne qui installe, répare, entretient, déplace et enlève les climatiseurs fabriqués par Toshiba Carrier Corporation. Il ou elle a été formé(e) pour installer, réparer, entretenir, déplacer et enlever les climatiseurs fabriqués par Toshiba Carrier Corporation ou, alternativement, il ou elle a été formé(e) pour de telles opérations par un individu ou des individus qui a été formé et est, par conséquent, informé des connaissances relatives à ces opérations. La personne d'entretien qualifiée qui est autorisée à effectuer les tâches électriques incluses dans l'installation, la réparation, le déplacement et l'enlèvement possède les qualifications relatives à ce travail électrique conformément aux réglementations et à la législation locales, et il ou elle est une personne qui a été formée dans des matières relatives au travail électrique sur les climatiseurs fabriqués par Toshiba Carrier Corporation ou, alternativement, il ou elle a été formé dans de telles matières par un ou des individus qui ont été entraînés et sont, par conséquent, totalement informés avec la connaissance relative à ce travail. La personne d'entretien qualifiée qui est autorisée à manipuler le réfrigérant et à effectuer des travaux de plomberie inclus dans l'installation, la réparation, le déplacement et l'enlèvement possède les qualifications relatives à cette manipulation de réfrigérant et à cette réalisation de travaux de plomberie conformément aux réglementations et à la législation locales, et il ou elle est une personne qui a été formée dans des matières relatives à la manipulation du réfrigérant et à la réalisation des travaux de plomberie sur les climatiseurs fabriqués par Toshiba Carrier Corporation ou, alternativement, il ou elle a été formé dans de telles matières par un ou des individus qui ont été entraînés et sont, par conséquent, totalement informés avec la connaissance relative à ce travail. La personne d'entretien qualifiée qui est autorisée à travailler en hauteur a été formé dans des matières relatives à des travaux en hauteur avec les climatiseurs fabriqués avec Toshiba Carrier Corporation ou, alternativement, il ou elle a été formé dans de telles matières par un ou des individus qui ont été formés et, sont, par conséquent, totalement informés des connaissances relatives à ce travail.

Définition de la tenue de protection





Lorsque le climatiseur doit être transporté, installé, entretenu, réparé ou enlevé, portez des gants de protection et des vêtements de travail de « sécurité ».

En plus de cette tenue de protection normale, portez la tenue de protection décrite ci-dessous lorsque vous entreprenez les travaux spéciaux détaillés dans le tableau ci-dessous.

Ne pas porter la tenue de protection adéquate est dangereux car vous serez plus susceptible d'être blessé, brûlé, de subir un choc électrique ou d'autres blessures.

Travail entrepris	Tenue de protection portée
Tous types de travaux	Gants de protection Vêtement de travail de « Sécurité »
Travaux relatif à l'électricité	Gants pour fournir une protection contre les décharges électriques et la chaleur Chaussures isolantes Vêtement protégeant d'un choc électrique
Travail effectué en hauteur (50 cm ou plus)	Casques de protection pour utilisation en industrie
Transport d'objets lourds	Chaussures avec bout de tige de protection supplémentaire
Réparation de l'unité extérieure	Gants pour fournir une protection contre les décharges électriques et la chaleur

■ Indications d'avertissement concernant le climatiseur

Indication d'avertissement	Description		
 <table border="1"> <tr> <td>WARNING</td> </tr> <tr> <td>ELECTRICAL SHOCK HAZARD Disconnect all remote electric power supplies before servicing.</td> </tr> </table>	WARNING	ELECTRICAL SHOCK HAZARD Disconnect all remote electric power supplies before servicing.	AVERTISSEMENT DANGER DE CHOC ELECTRIQUE Débranchez toutes les alimentations en électricité à distance avant l'entretien.
WARNING			
ELECTRICAL SHOCK HAZARD Disconnect all remote electric power supplies before servicing.			
 <table border="1"> <tr> <td>WARNING</td> </tr> <tr> <td>Moving parts. Do not operate unit with grille removed. Stop the unit before the servicing.</td> </tr> </table>	WARNING	Moving parts. Do not operate unit with grille removed. Stop the unit before the servicing.	AVERTISSEMENT Pièces mobiles. Ne faites pas fonctionner l'unité en l'absence de grille. Arrêtez l'unité avant l'entretien.
WARNING			
Moving parts. Do not operate unit with grille removed. Stop the unit before the servicing.			
 <table border="1"> <tr> <td>CAUTION</td> </tr> <tr> <td>High temperature parts. You might get burned when removing this panel.</td> </tr> </table>	CAUTION	High temperature parts. You might get burned when removing this panel.	ATTENTION Pièces à haute température. Un risque de brûlure est possible lors de la dépose de ce panneau.
CAUTION			
High temperature parts. You might get burned when removing this panel.			
 <table border="1"> <tr> <td>CAUTION</td> </tr> <tr> <td>Do not touch the aluminum fins of the unit and ionizer PIN of Air purifier. Doing so may result in injury.</td> </tr> </table>	CAUTION	Do not touch the aluminum fins of the unit and ionizer PIN of Air purifier. Doing so may result in injury.	ATTENTION Ne touchez pas les ailettes en aluminium de l'unité ni le GOUJON de l'ioniseur du purificateur d'air. En le faisant, vous risqueriez de vous blesser.
CAUTION			
Do not touch the aluminum fins of the unit and ionizer PIN of Air purifier. Doing so may result in injury.			
 <table border="1"> <tr> <td>CAUTION</td> </tr> <tr> <td>BURST HAZARD Open the service valves before the operation, otherwise there might be the burst.</td> </tr> </table>	CAUTION	BURST HAZARD Open the service valves before the operation, otherwise there might be the burst.	ATTENTION DANGER D'EXPLOSION Ouvrez les robinets de service avant le fonctionnement, dans le cas contraire, ils risquent d'exploser.
CAUTION			
BURST HAZARD Open the service valves before the operation, otherwise there might be the burst.			

1 Consignes de sécurité

Le fabricant n'assume aucune responsabilité pour les dommages résultant de non observation des descriptions de ce manuel.

AVERTISSEMENT

Généralités

- Avant d'installer le climatiseur, lisez attentivement le Manuel d'installation et suivez les instructions pour installer le climatiseur.
- Seul un installateur qualifié ou une personne d'entretien est autorisé à procéder à l'installation. Si le climatiseur est installé par une personne non qualifiée, un incendie, un choc électrique, des blessures, des fuites d'eau, des parasites et/ou des vibrations peuvent en résulter.
- Ne pas utiliser de réfrigérant différent de celui spécifié lors d'un ajout ou d'un remplacement. Sinon, une pression anormalement élevée peut être générée dans le cycle de réfrigération, ce qui peut entraîner une défaillance ou l'explosion du produit ou une blessure corporelle.
- Avant d'ouvrir la grille d'entrée d'air de l'unité intérieure ou le panneau de service de l'unité extérieure, réglez le coupe-circuit sur la position OFF. Ne pas régler le disjoncteur sur la position OFF peut entraîner des chocs électriques au contact des pièces intérieures. Seul un installateur qualifié(*1) ou une personne d'entretien qualifiée(*1) est autorisé à enlever la grille d'entrée d'air de l'unité intérieure ou du panneau de service de l'unité extérieure et effectuez le travail requis.
- Avant de procéder à l'installation, à l'entretien, à la réparation ou à la dépose, veuillez régler le coupe-circuit en position OFF. Dans le cas contraire, cela peut entraîner des chocs électriques.
- Placez un panneau indicateur « Travail en cours » à proximité du coupe-circuit pendant l'installation, l'entretien, la réparation ou la dépose. Un danger de choc électrique est possible si le coupe-circuit est réglé sur ON par erreur.

- Seul un installateur qualifié(*1) ou une personne d'entretien qualifiée(*1) est autorisé à entreprendre un travail en hauteur à l'aide d'un pied de 50 cm minimum pour déposer la grille d'entrée d'air de l'unité intérieure pour entreprendre le travail.
- Portez des gants de protection ainsi que des vêtements de travail de sécurité pendant l'installation, l'entretien et la dépose.
- Ne touchez pas aux palmes en aluminium de l'unité extérieure. Vous pourriez vous blesser si vous les touchez. Si vous devez toucher la palme pour une raison ou une autre, mettez d'abord des gants de protection et des vêtements de travail de sécurité, ensuite, procédez à l'opération.
- Ne grimpez pas ou ne placez pas d'objets sur le dessus de l'unité extérieure. Vous ou les objets pourriez tomber de l'unité extérieure et ainsi vous blesser.
- Lors de la réalisation d'un travail en hauteur, utilisez une échelle conforme à la norme ISO 14122, ensuite, suivez la procédure concernant les instructions de l'échelle. Portez également un casque de protection pour une utilisation dans l'industrie comme tenue de protection pour entreprendre le travail.
- Lors du nettoyage du filtre ou d'autres pièces de l'unité extérieure, réglez le coupe-circuit sur OFF sans faute, et placez un panneau indicateur « Travail en cours » à proximité du coupe-circuit avec de commencer le travail.
- Lors d'un travail en hauteur, placez un panneau indicateur afin que personne ne s'approche du lieu de travail, avant de commencer le travail. Des pièces et d'autres objets risquent de tomber du haut, pouvant blesser une personne se trouvant en dessous. Pendant la réalisation des travaux, portez un casque de protection contre les chutes d'objets.
- Le fluide frigorigène utilisé par ce climatiseur est le R410A.
- Le climatiseur doit être transporté dans un état stable. Si une pièce du produit a été cassée, contactez votre revendeur.
- Lorsque vous devez porter le climatiseur à la main, portez-le avec deux ou plusieurs personnes.

- Ne déplacez ni ne réparez vous-mêmes les unités. L'intérieur de l'unité est sous haute tension. Vous risqueriez un choc électrique en enlevant le couvercle et l'unité principale.
- Cet appareil est destiné aux utilisateurs spécialisés ou formés dans les magasins, l'industrie légère ou pour un usage commercial par les personnes non spécialisées.

Sélection du lieu d'installation

- Si vous installez l'unité dans une petite pièce, prenez les mesures adéquates pour empêcher que le fluide frigorigène ne dépasse la concentration limite même en cas de fuite.
- N'installez pas le climatiseur dans un endroit qui peut être exposé à des gaz inflammables. Si un gaz inflammable fuit et s'accumule autour de l'unité, il peut s'enflammer et provoquer un incendie.
- Lors du transport du climatiseur, portez des chaussures avec bout de tige de protection supplémentaire.
- Lors du transport du climatiseur, n'agrippez pas les bandes autour du carton d'emballage. Vous pourriez vous blesser si les bandes cèdent.
- Installez l'unité intérieure à au moins 2,5 m au dessus du niveau du sol, dans le cas contraire, les utilisateurs peuvent se blesser ou recevoir des chocs électriques s'ils frappent de leurs doigts ou d'autres objets dans l'unité intérieure alors que le climatiseur fonctionne.
- Ne placez pas d'appareil de combustion là où il est directement exposé au vent du climatiseur, cela peut entraîner une combustion imparfaite.

Installation

- Lorsque l'unité intérieure doit être suspendue, les boulons (M10 ou W3/8) et les écrous (M10 ou W3/8) de suspension désignés doivent être utilisés
- Installez le climatiseur dans un endroit suffisamment résistant pour supporter son poids. Si l'endroit n'est pas assez résistant, l'unité peut tomber et provoquer des blessures.

- Suivez les instructions du Manuel d'installation pour installer le climatiseur. Ne pas suivre ces instructions peut entraîner la chute ou le basculement du produit ou engendrer du bruit, des vibrations, une fuite d'eau, etc.
- Effectuez l'installation spécifiée pour protéger le climatiseur contre les vents forts et les tremblements de terre. Une unité mal installée peut tomber et provoquer des accidents.
- Si le gaz réfrigérant a fui durant l'installation, aérez immédiatement la pièce. Si le gaz réfrigérant qui a fuit entre en contact avec le feu, un gaz nocif peut se dégager.
- Utilisez un chariot élévateur pour transporter les climatiseurs et utilisez un treuil ou un palan pour leur installation.

Tuyauterie de frigorigène

- Fixez solidement le tuyau de réfrigérant pendant l'installation, avant de faire fonctionner le climatiseur. Si le compresseur est utilisé avec la vanne ouverte et sans que le tuyau de réfrigérant ne soit connecté, le compresseur aspire l'air et le circuit de réfrigération est alors en surpression ce qui peut entraîner des blessures.
- Serrez l'écrou évasé à l'aide d'une clé dynamométrique en procédant de la manière indiquée. Si vous appliquez un couple excessif, l'écrou risque, après un certain temps, de se casser et de provoquer une fuite de réfrigérant.
- Après l'installation, assurez-vous que le gaz réfrigérant ne fuit pas. Si le gaz réfrigérant fuit dans la pièce et s'écoule à proximité d'une source inflammable, telle qu'une cuisinière, un gaz nocif peut se dégager.
- Lorsque le climatiseur a été installé ou déplacé, suivez les instructions du Manuel d'installation et purgez la totalité de l'air de sorte qu'aucun gaz autre que le fluide frigorigène ne soit mélangé dans le circuit de réfrigération. Ne pas purger complètement l'air peut entraîner un dysfonctionnement du climatiseur.

- De l'azote gazeux doit être utilisé pour le test d'étanchéité à l'air.
- Le tuyau de remplissage doit être raccordé de telle manière qu'il ne soit pas lâche.

Câblage électrique

- Seul un installateur qualifié(*1) ou une personne d'entretien qualifiée(*1) est autorisé à effectuer le travail électrique du climatiseur. Dans aucun cas, ce travail doit être effectué par une personne non qualifiée étant donné que si le travail n'est pas correctement réalisé, cela peut donner lieu à des chocs électriques et/ou des dispersions électriques.
- Lors du raccordement des câbles électriques, de la réparation des pièces électriques ou de l'exécution d'autres travaux électriques, portez des gants pour vous protéger du courant et de la chaleur, ainsi que des chaussures et des vêtements isolants pour vous protéger de chocs électriques. Ne pas porter cette tenue de protection peut entraîner des chocs électriques.
- Utilisez un câblage respectant les spécifications du Manuel d'installation et les dispositions des réglementations et de la législation locales. L'utilisation d'un câblage n'étant pas conforme aux spécifications peut donner lieu à des chocs électriques, une dispersion électrique, de la fumée et/ou un incendie.
- Connectez le fil de terre. (Mise à la terre)
Toute mise à la terre incomplète provoque une électrocution.
- Ne raccordez pas le fil de terre au tuyau de gaz, aux canalisations d'eau et au paratonnerre ou au fil de terre d'un téléphone.
- Après avoir terminé le travail de réparation ou de déplacement, assurez-vous que le fil de terre est correctement raccordé.
- Installez un disjoncteur respectant les spécifications du manuel d'installation et les dispositions des réglementations et de la législation locales.
- Installez le disjoncteur là où il peut facilement être accessible par l'agent.
- Lors de l'installation du disjoncteur à l'extérieur, installez-en un qui soit conçu pour être utilisé à l'extérieur.

- Le câble d'alimentation ne doit en aucun cas présenter de rallonge. Des problèmes de raccordement dans des endroits où le câble présente une rallonge peuvent entraîner de la fumée et/ou un incendie.
- Le travail de câblage électrique doit être conduit conformément à la législation et à la réglementation locales et au manuel d'installation. Dans le cas contraire, une électrocution ou un court-circuit peut survenir.

Essai de fonctionnement

- Avant de faire fonctionner le climatiseur après avoir terminé le travail, assurez-vous que le couvercle du boîtier des pièces électriques de l'unité intérieure et du panneau de service de l'unité extérieure sont fermés, ensuite, réglez le coupe-circuit sur la position ON. Vous pouvez recevoir un choc électrique si l'alimentation est activée sans avoir d'abord effectué ces vérifications.
- Lorsque vous avez remarqué que certains types de problèmes (comme par exemple, lorsqu'une erreur s'affiche, une odeur de brûler est perceptible, des sons anormaux sont entendus, le climatiseur ne refroidit pas ou ne chauffe pas ou il y a une fuite d'eau) sont survenus sur le climatiseur, ne touchez pas le climatiseur et réglez le coupe-circuit sur la position OFF, ensuite, contactez une personne d'entretien qualifiée. Prenez des mesures pour vous assurer que l'alimentation n'est pas mise sous tension (en signalant « en panne » près du coupe-circuit, par exemple) jusqu'à ce que la personne d'entretien arrive. Continuer d'utiliser le climatiseur dans l'état de traumatisme peut entraîner des problèmes mécaniques à surmonter ou attribuer des chocs électriques, etc.
- Une fois le travail terminé, veillez à utiliser un contrôleur d'isolement (mégohmmètre de 500V) afin de vérifier que la résistance est de 1MΩ minimum entre la section de charge et la section métallique sans charge (Section terre). Si la valeur de résistance est faible, une catastrophe telle qu'une fuite ou un choc électrique se produit sur le côté utilisateur.

- A l'issue du travail d'installation, vérifiez qu'il n'y a pas de fuites de fluide frigorigène et vérifiez la résistance d'isolation ainsi que l'évacuation d'eau. Ensuite, effectuez un essai de fonctionnement afin de vous assurer que le climatiseur fonctionne correctement.

Explications données à l'utilisateur

- A l'issue du travail d'installation, dites à l'utilisateur où se trouve le coupe-circuit. Si l'utilisateur ne sait pas où se trouve le disjoncteur, il ou elle ne sera pas capable de le désactiver au cas où un problème surviendrait au niveau du climatiseur.
- Si vous avez découvert que la grille de ventilation est endommagée, n'approchez pas de l'unité extérieure et réglez le disjoncteur en position OFF, ensuite, contactez une personne d'entretien qualifiée afin d'effectuer les réparations. Ne réglez pas le disjoncteur sur la position ON jusqu'à ce que les réparations soient terminées.
- Après le travail d'installation, reportez-vous au Mode d'emploi pour expliquer au client comment utiliser l'unité et effectuer son entretien.

Déplacement

- Seul un installateur qualifié(*1) ou une personne d'entretien qualifiée(*1) est autorisé à déplacer le climatiseur. Déplacer le climatiseur par une personne non-qualifiée représente un danger étant donné qu'un incendie, un choc électrique, des blessures, des fuites d'eau, des parasites et/ou des vibrations peuvent en résulter.
- Lors de la réalisation du travail de pompage, coupez le compresseur avant de débrancher le tuyau de réfrigérant. Débranchez le tuyau de réfrigérant alors que la vanne d'entretien est restée ouverte et que le compresseur fonctionne encore peut entraîner une aspiration de l'air, etc., faisant augmenter la pression à l'intérieure du circuit de réfrigération à un niveau anormalement élevé, et pouvant donner lieu à un éclatement, un dommage ou d'autres problèmes.

⚠ ATTENTION

Installation du climatiseur utilisant le nouveau réfrigérant

- **Ce climatiseur utilise le nouveau réfrigérant HFC (R410A) qui ne détruit pas la couche d'ozone.**
- Le réfrigérant R410A se distingue par son absorption aisée de l'eau, de la membrane oxydante ou de l'huile ainsi que par sa pression, qui est d'environ 1,6 fois celle du réfrigérant R22. Outre l'utilisation du nouveau réfrigérant, l'huile réfrigérante a elle aussi été remplacée. Par conséquent, durant l'installation, assurez-vous que l'eau, la poussière, le réfrigérant précédent ou l'huile réfrigérante n'entrent pas dans le circuit de réfrigération.
- Pour éviter l'utilisation de réfrigérant et d'huile réfrigérante inappropriés, la taille des sections de raccordement de l'orifice de remplissage de l'unité principale et les outils d'installation sont différents de ceux qui sont utilisés pour le réfrigérant traditionnel.
- En conséquence, les outils exclusifs sont requis pour le nouveau réfrigérant (R410A).
- Quant aux tuyaux de raccordement, utilisez des tuyaux neufs et propres conçus pour le R410A et veillez à ce que l'eau ou la poussière n'y entrent pas.

Pour déconnecter l'appareil du secteur.







- Cet appareil doit être connecté au secteur via un interrupteur ayant une séparation de contact d'au moins 3 mm.

Vous devez utiliser un fusible d'installation (tous les types de fusible peuvent être utilisés) pour la ligne d'alimentation de ce climatiseur.

(*1) Reportez-vous à la « Définition d'installateur qualifié ou personne d'entretien qualifiée. »

2 Pièces accessoires

■ Pièces accessoires

Nom de la pièce	Quantité	Forme	Emploi
Manuel d'installation	1	Ce manuel	(Assurez-vous de le remettre aux clients) (Pour les langues qui n'apparaissent pas dans ce Manuel d'installation, veuillez vous reporter au CD-R fourni.)
CD-ROM	1	–	Manuel d'installation
Conduite d'isolation thermique	2		Pour une isolation thermique de la section de raccordement de la conduite de liquide
Gabarit d'installation	1	–	Pour confirmer la taille de l'ouverture dans le plafond et l'emplacement de l'unité intérieure
Calibre de contrôle d'installation	--		Pour le positionnement du panneau de plafond
Rondelle	4		Pour suspendre l'unité
Rondelle excentrique	4		Pour suspendre l'unité
Collier de serrage	1		Pour le raccordement de la conduite de vidange
Tuyau flexible	1		Pour l'ajustement de la conduite de vidange
Isolant thermique	1		Pour l'isolation thermique de la section de raccordement de la conduite de vidange

■ Pièces vendues séparément

- Le panneau de plafond et la télécommande sont vendus séparément. Pour l'installation de ces produits, reportez-vous aux manuels d'installation qui les accompagnent.
- L'installation de la télécommande de type sans fil se résume à la fixation d'un kit de télécommande sans fil (vendue séparément) au panneau standard. (Le kit de télécommande sans fil est composé d'une télécommande sans fil et de pièces d'angle ajustables qui sont équipées d'une zone du récepteur.)

3 Sélection du lieu d'installation

⚠ AVERTISSEMENT

- **Installez le climatiseur sur une base suffisamment solide pour supporter le poids de l'appareil.**
Si l'endroit n'est pas assez résistant, l'unité peut tomber et provoquer des blessures.
- **Installez le climatiseur à une hauteur de 2,5 m ou plus du sol.**
Lorsque le climatiseur fonctionne, il est dangereux d'y mettre les mains ou d'y faire pénétrer des outils, car vous pouvez toucher aux pales du ventilateur en action ou entrer en contact direct avec l'électricité.

⚠ ATTENTION

- **N'installez pas le climatiseur dans un endroit qui peut être exposé à des gaz combustibles.**
Si un gaz combustible s'accumule au voisinage de l'appareil, un incendie peut se déclarer.

Sur autorisation du client, installez le climatiseur dans un endroit remplissant les conditions suivantes

- Un endroit où l'unité peut être installée à l'horizontale.
- Un endroit où un espace suffisant permet d'effectuer son entretien et son inspection en toute sécurité.
- Un endroit où l'eau évacuée ne posera aucun problème.

Évitez d'installer le climatiseur dans les endroits suivants

- Un endroit où l'air est riche en sel (zone de bord de mer) ou en gaz sulfureux (source chaude).
(Si l'unité doit être utilisée dans ces endroits, des mesures de protection particulières s'avèreraient nécessaires.)
- Une cuisine de restaurant dans laquelle une grande quantité d'huile est utilisée ou un endroit situé à proximité des machines d'une usine. (L'huile a tendance à se fixer sur l'échangeur de chaleur et les pièces en résine de l'unité intérieure, ce qui en réduit les performances, produit un brouillard et des gouttes d'eau, ou bien déforme et endommage les pièces en résine.)
- Endroits où de la poussière de fer ou d'autres métaux est présente. Si de la poussière de fer ou d'autres métaux adhère à l'intérieur du climatiseur, il peut entrer en combustion spontanément et démarrer un feu.
- Un endroit à proximité duquel un solvant organique est utilisé.
- Un endroit où la sortie d'air est orientée directement sur la fenêtre d'une habitation voisine. (Pour l'unité extérieure)
- Un endroit où le bruit de l'unité extérieure se propage facilement.
(Si l'unité extérieure doit être installée à proximité d'une propriété voisine, tenez compte tout particulièrement du bruit qu'elle produit.)
- Un endroit peu ventilé. (Avant d'installer les conduits d'air, vérifiez si les valeurs du débit d'air, de la pression statique et de la résistance des conduits sont correctes.)
- N'utilisez pas ce climatiseur à des fins particulières telles que la conservation d'aliments, d'instruments de précision ou d'objets d'art ou dans des lieux renfermant des animaux d'élevage ou des plantes, car ceci risquerait de dégrader la qualité des matériaux préservés.
- Un endroit où est installé un appareil haute fréquence (y compris des inverseurs, des groupes électrogènes privés, de l'équipement médical ou de communication) ou un éclairage fluorescent de type inverseur.
(Il peut alors se produire un dysfonctionnement au niveau du climatiseur ou un problème de commande ou de son avec ce type d'appareils.)
- Lorsque la télécommande sans fil est utilisée dans une pièce équipée d'un éclairage fluorescent de type inverseur ou dans un endroit directement exposé aux rayons solaires, il se peut que les signaux de la télécommande ne soient pas reçus correctement.
- À proximité d'une fenêtre ou d'une porte par lesquelles peut entrer de l'air humide (de la condensation sous forme de gouttes d'eau peut se former).
- Un endroit où un pulvérisateur spécial est fréquemment utilisé.

■ Espace requis pour l'installation

(Unité : mm)

Vérifiez que vous disposez de l'espace minimal requis spécifié dans la figure pour procéder à l'installation et à l'entretien de l'appareil.

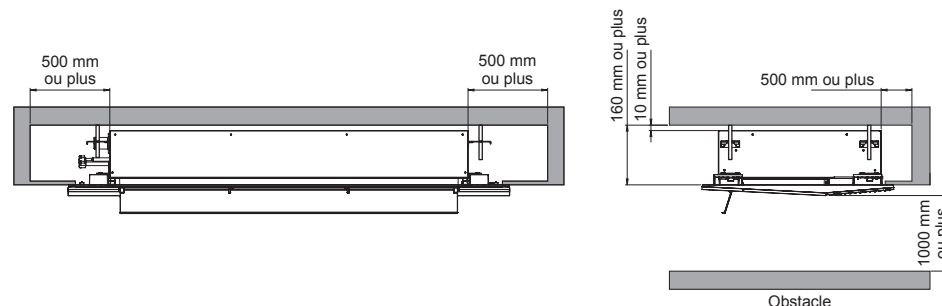

■ Choix d'un emplacement d'installation

Si l'unité intérieure doit fonctionner en permanence dans des conditions d'humidité importantes, comme celles décrites ci-dessous, une condensation sous forme de gouttes d'eau peut se former. Principalement, une atmosphère saturée d'humidité (température du point de rosée : 23°C ou plus) peut être à l'origine de la formation de condensation à l'intérieur du plafond.

1. L'unité est installée dans un plafond abrité par un toit en ardoises ou en tuiles.
2. L'unité est installée dans un endroit utilisant l'intérieur du plafond comme entrée d'air frais.
3. L'unité est installée dans la cuisine.

◆ Conseils

- Si vous devez malgré tout installer une unité dans un tel endroit, utilisez un isolant (laine de verre, etc.) supplémentaire sur toutes les faces de l'unité intérieure qui sont en contact avec un air chargé en humidité.

EXIGENCE

Lorsque le taux d'humidité présent à l'intérieur du plafond semble dépasser 80%, appliquez un isolant thermique sur les côtés (et le dessus) de l'unité intérieure. (Utilisez un isolant thermique d'une épaisseur de 10 mm ou plus.)

4 Installation

⚠ ATTENTION

- Observez scrupuleusement les règles suivantes pour éviter d'endommager les unités intérieures et de vous blesser.
- Ne posez aucun objet lourd sur l'unité intérieure. (Les unités sont emballées à plat.)
 - Si possible, transportez l'unité intérieure telle qu'elle est emballée. Si vous êtes obligé de transporter l'unité intérieure déballée, assurez-vous d'utiliser des chiffons, etc. pour ne pas l'endommager.
 - Pour déplacer l'unité intérieure, tenez seulement les crochets métalliques (4 points). N'exercez aucune force sur les autres pièces (conduite de réfrigérant, carter de vidange, pièces en mousse ou en résine, etc.).
 - Portez l'emballage à deux personnes ou plus et ne l'empaquetez pas avec du ruban adhésif sur des points autres que ceux qui sont spécifiés.
 - Pour installer le matériau d'isolation des vibrations des boulons de suspension, vérifiez que cela n'augmente pas les vibrations de l'unité.

■ Dimensions extérieures

(Unité: mm)

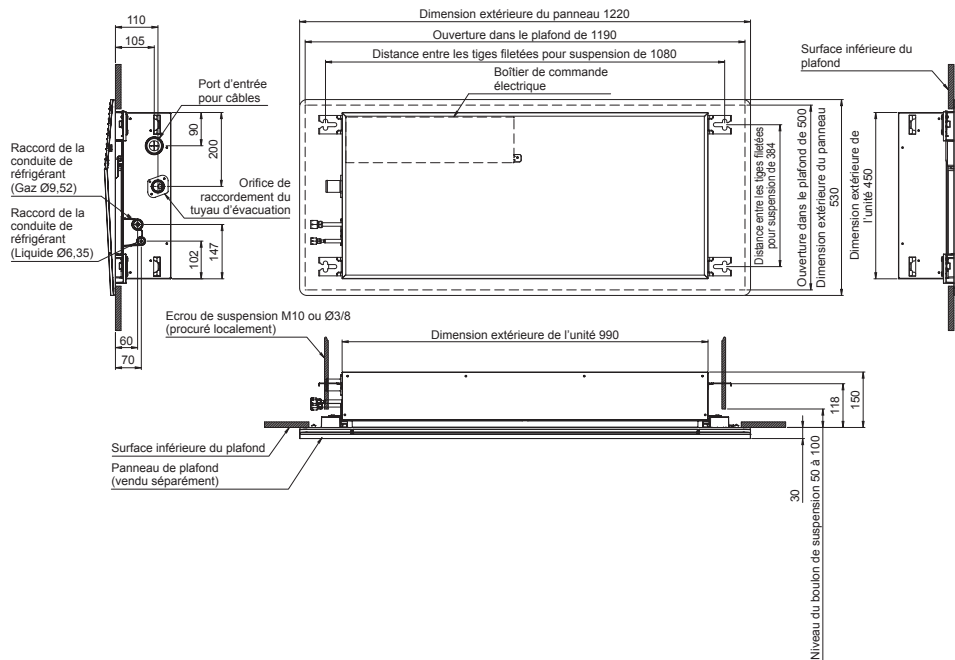

■ Ouverture du plafond et installation des tiges filetées pour suspension

- Tenez compte de la tuyauterie/câblage une fois que l'unité est suspendue pour déterminer l'emplacement d'installation et l'orientation de l'unité intérieure.
- Une fois l'emplacement de l'installation de l'unité intérieure déterminé, pratiquez une ouverture dans le plafond et installez les tiges filetées pour suspension.
- Les dimensions de l'ouverture à pratiquer dans le plafond et la distance à respecter entre les tiges filetées sont précisées dans le schéma de la précédente section, et sur le gabarit d'installation joint.
- En présence d'un faux plafond, posez le tuyau d'évacuation, le tuyau du réfrigérant, les câbles de commande et les câbles de la télécommande aux points de raccordement respectifs avant de suspendre l'unité intérieure.

Procurez-vous les tiges filetées pour suspension et les écrous nécessaires à l'installation de l'unité intérieure (ceux-ci ne sont pas fournis).

Tige filetée pour suspension	M10 ou W3/8	4 pièces
Ecrou	M10 ou W3/8	12 pièces

◆ Utilisation du gabarit d'installation (accessoire)

Le gabarit d'installation se trouve à l'intérieur de l'emballage de protection.

<Pour les plafonds existants>

Utilisez le gabarit d'installation pour définir l'ouverture dans le plafond et l'emplacement des tiges filetées pour suspension.

<Pour les nouveaux plafonds>

Utilisez le gabarit d'installation pour définir l'ouverture dans le plafond lorsque vous installez un plafond.

- Une fois les tiges filetées pour suspension fixées, installez l'unité intérieure.
- Faites passer les vis de fixation du panneau de l'unité intérieure par les quatre trous du gabarit d'installation.
- Lorsque vous suspendez un plafond, pratiquez une ouverture dans ce plafond en respectant les dimensions extérieures du gabarit d'installation.

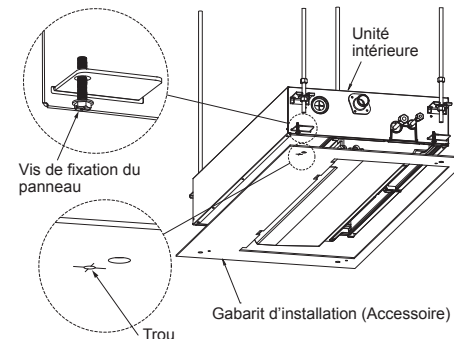

◆ Traitement du plafond

Le plafond varie en fonction de la structure du bâtiment. Pour plus de détails, contactez le constructeur du bâtiment ou votre décorateur d'intérieur.

Une fois les dalles du plafond retirées, il est important de renforcer l'ossature du plafond (support) et de maintenir une parfaite horizontalité du plafond installé pour prévenir toute vibration éventuelle provenant des dalles du plafond.

1. Découpez et retirez l'ossature du plafond.
2. Renforcez la partie où l'ossature a été découpée et ajoutez une structure permettant de fixer les extrémités du panneau de plafond.

◆ Installation du boulon de suspension

Utilisez des boulons de suspension M10 (4 pièces, vendues séparément). En tenant compte de la structure existante, déterminez le pas de vis des tiges filetées et vérifiez la distance séparant ces tiges grâce aux dimensions données ci-dessus dans le schéma coté de la vue externe de l'unité.

Nouvelle dalle de béton

Installez les boulons avec des brides d'insertion ou des boulons d'ancrage.

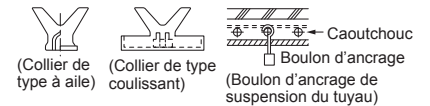

Structure en acier

Utilisez les angles existants ou installez de nouveaux angles de support.

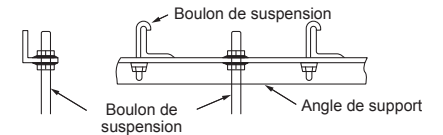

Dalle en béton existante

Utilisez des chevilles, des fiches ou des boulons perforés.

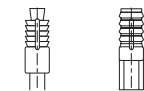

◆ Installation des tiges filetées pour suspension dans l'ouverture du plafond

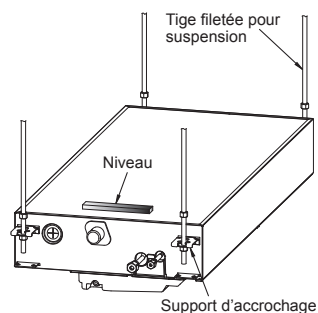

- Vissez un écrou (M10 ou W3/8 : non fourni) avec une rondelle de Ø34 mm (fournie) sur chaque tige filetée pour suspension.
- Placez une rondelle de chaque côté de la rainure en T du support d'accrochage de l'unité intérieure, et suspendez l'unité.
- Vérifiez que les quatre côtés de l'unité intérieure sont de niveau à l'aide d'un niveau à bulle (tolérance : 5 mm ou moins).
- Détachez le calibre de contrôle d'installation (accessoire) du gabarit d'installation.
- À l'aide du calibre de contrôle d'installation, vérifiez et rectifiez le positionnement de l'unité intérieure dans l'ouverture du plafond.
(Le mode d'emploi du calibre de contrôle d'installation est imprimé sur le calibre même.)

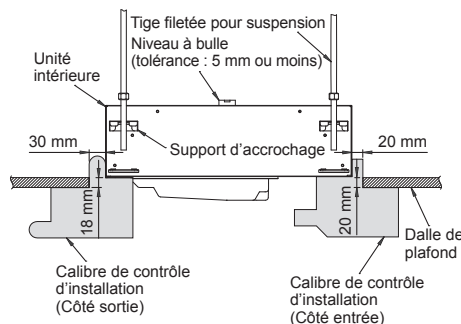
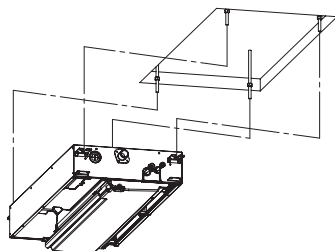
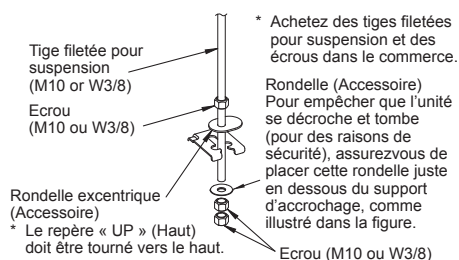

■ Installation du panneau de plafond (vendu séparément)

Installez le panneau de plafond selon la procédure décrite dans le manuel d'installation qui est livré avec lorsque la pose de la tuyauterie et du câblage est terminée. Contrôlez l'installation de l'unité intérieure et l'ouverture pratiquée dans le plafond, puis installez-le.

EXIGENCE

- Ajustez soigneusement les bords du panneau de plafond avec la surface du plafond, les dalles de plafond et l'unité intérieure. Le moindre espace laissé entre ces divers éléments provoquera des fuites d'air et occasionnera une condensation et des écoulements d'eau.
- Retirez les pièces d'angle réglables des quatre coins du panneau de plafond avant d'installer celui-ci sur l'unité intérieure.
- Assurez-vous que les griffes de ces pièces sont correctement fixées.
* Un mauvais emboîtement des griffes peut provoquer des fuites d'eau.

■ Type sans fil (vendu séparément)

Le capteur de l'unité intérieure équipée d'une télécommande sans fil peut recevoir un signal d'une distance d'environ 7 m. D'après ce critère, déterminez la zone d'installation et d'utilisation de la télécommande.

- Utilisez la télécommande, confirmez que l'unité intérieure reçoit le signal sans problème, puis procédez à l'installation.
- Conservez une longueur de 1 m entre la télécommande et un équipement hifi-vidéo tel qu'un téléviseur, une chaîne stéréo, etc. (Des parasites au niveau de l'image ou du son sont possibles.)
- Pour empêcher tout mauvais fonctionnement, évitez les lieux exposés à un éclairage fluorescent ou à la lumière directe du soleil.
- Il est possible d'installer dans une même pièce deux unités intérieures ou plus (jusqu'à 6 unités) avec télécommande sans fil.

Unité de réception de signaux

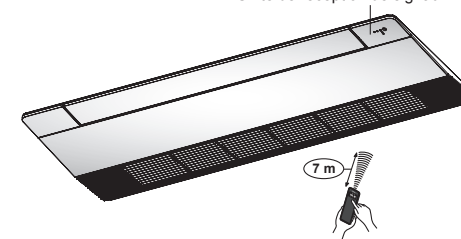

■ Installation d'une télécommande (vendue séparément)

Pour l'installation de la télécommande à fil, suivez les instructions du manuel d'installation fourni avec la télécommande.

- Tirez le cordon de la télécommande en même temps que le tuyau de réfrigération ou du tuyau de vidange. Vérifiez que le fil de la télécommande passe bien au-dessus de la conduite de réfrigérant ou de vidange.
- Ne laissez pas la télécommande exposée à la lumière directe du soleil ni à proximité d'un système de chauffage.

5 Tuyauterie d'évacuation

⚠ ATTENTION

Suivez les instructions du manuel d'installation pour procéder à la pose de la tuyauterie qui garantira une bonne évacuation de l'eau et pour appliquer un isolant thermique qui empêchera toute formation de condensation (gouttes d'eau). Une pose incorrecte de la tuyauterie peut se solder par la présence de fuites d'eau dans la pièce et de meubles rongés par l'humidité.

■ Tuyauterie / Isolant thermique

Utilisez uniquement le matériel suivant pour la pose de la tuyauterie et l'isolation thermique de l'installation.

Tuyauterie	Tube rigide en chlorure de vinyle VP25 (Dia. ext. : Ø32 mm)
Isolant thermique	Mousse de polyéthylène : Épaisseur 10 mm ou plus

■ Tuyau flexible

Utilisez le tuyau flexible fourni pour régler l'écart avec le tuyau en chlorure de vinyle ou pour régler l'angle.

- N'utilisez pas le manchon flexible en position étirée, et déformez-le uniquement selon les recommandations illustrées dans les figures suivantes.
- Veillez à raccorder l'extrémité souple du flexible à l'aide du collier de serrage fourni.
- Utilisez ce flexible en position horizontale.

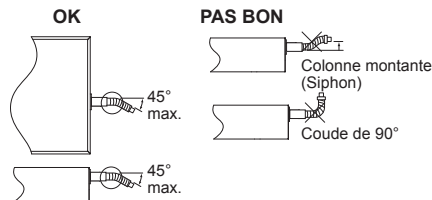

EXIGENCE

- Pensez impérativement à isoler de la chaleur les conduites de vidange de l'unité intérieure.
- N'oubliez surtout pas de procéder à l'isolation thermique des éléments de raccordement à l'unité intérieure.
- Une isolation thermique incomplète est à l'origine de la formation de gouttes d'eau.
- Inclinez le tuyau d'évacuation vers le bas d'au moins 1/100 et vérifiez l'absence de gonflements ou de siphons le long du tuyau car ils provoquent des bruits anormaux. Cela peut produire des bruits anormaux.

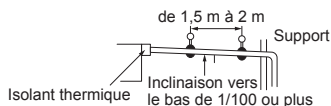

- Ne dépassez pas 20 m pour la longueur du tuyau de vidange transverse. Posez des supports tous les 1,5 à 2 m pour éviter les oscillations sur les conduites longues.



- Installez le réseau de conduites comme illustré dans le schéma ci-dessous.

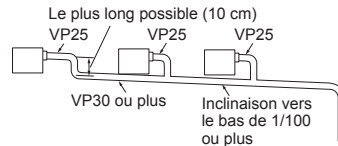

- Vérifiez qu'aucune force n'est appliquée au raccord de la conduite de vidange.
- Le tuyau en chlorure de vinyle dur ne peut pas être branché directement sur le raccord de la conduite de vidange de l'unité intérieure. Pour effectuer le branchement sur le raccord de la conduite de vidange, veillez à utiliser et régler correctement le tuyau flexible et le collier de serrage (fournis tous les deux), sinon le raccordement à la conduite de vidange risque de s'abîmer et de fuir.

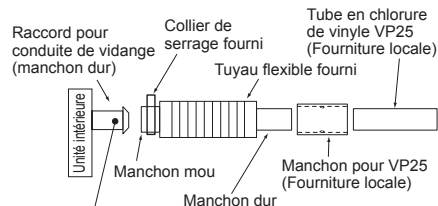

Produit adhésif interdit : Utilisez le tuyau flexible et le collier de serrage fournis pour raccorder la conduite de vidange au manchon d'évacuation prévu sur l'unité intérieure. L'utilisation d'un adhésif attaquera le manchon et provoquera des fuites d'eau.

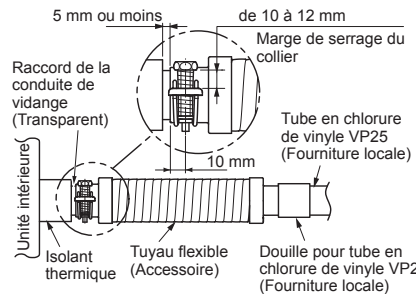

■ Raccordement du tuyau d'évacuation

- Raccordez une douille (achat sur site) à la douille du tuyau souple fourni.
- Branchez le tuyau de vidange (achat sur site) à la douille connectée.

EXIGENCE

- Raccordez soigneusement les tubes en chlorure de vinyle rigides à l'aide d'un adhésif spécial chlorure de vinyle pour éviter toute fuite d'eau.
- Laissez sécher l'adhésif qui doit durcir (reportez-vous au mode d'emploi de l'adhésif). N'appliquez aucune tension, ni pression sur le joint de la conduite de vidange tant qu'il n'est pas complètement sec.

■ Evacuation ascendante

S'il n'est pas possible d'incliner la conduite de vidange vers le bas, installez une évacuation ascendante.

- Le tuyau de vidange ne doit pas se situer à plus de 500 mm au-dessus de la partie inférieure du plafond.
- La conduite de vidange doit sortir horizontalement de son orifice de raccordement sur 300 mm maximum, puis être tirée verticalement.
- Une fois à la verticale, elle doit être incurvée pour descendre.
- Inclinez la conduite vers le bas tout de suite après son élévation à la verticale.

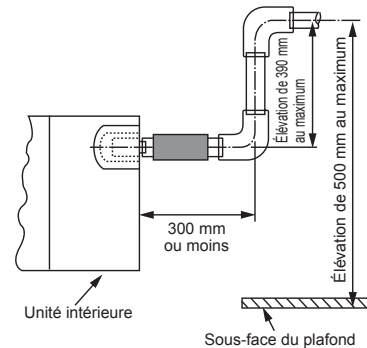

■ Vérification de l'évacuation

Pendant les essais, vérifiez que l'eau s'évacue correctement et qu'elle ne fuit pas par les raccords. Contrôlez également la vidange en période de chauffage.

En utilisant un récipient ou un tuyau souple, versez de l'eau (1500 à 2000 cc) dans l'orifice de sortie avant toute installation du panneau de plafond. Versez l'eau progressivement pour qu'elle ne se répande pas sur le moteur de la pompe de vidange.

⚠ ATTENTION

Versez doucement pour éviter que l'eau se répande à l'intérieur de l'unité et provoque un mauvais fonctionnement ou une panne.

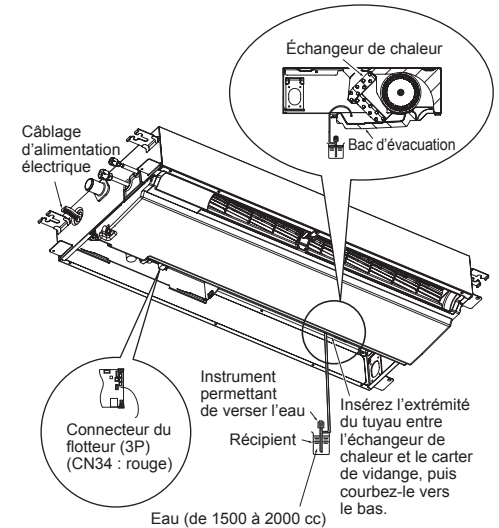

- Après avoir terminé les travaux d'électricité, versez l'eau lorsque le climatiseur fonctionne en mode Froid.
- Si les travaux d'électricité ne sont pas terminés, débranchez le connecteur du flotteur (CN34 : Rouge) du boîtier de commandes électriques et contrôlez l'opération de vidange en branchant l'alimentation monophasée 208-240V sur les bornes R(L) et S(N). En procédant ainsi, le moteur de la pompe de vidange fonctionne. (N'appliquez jamais de tension 208-240V à Ⓚ, Ⓛ, Ⓜ ou Ⓝ, pour ne pas endommager la carte à circuits imprimés.)

- Vérifiez que l'eau s'écoule tout en écoutant le bruit du moteur de la pompe de vidange en marche. (Si ce bruit régulier devient intermittent, l'eau s'écoule normalement.)
- Après le contrôle, le moteur de la pompe de vidange continue de fonctionner s'il est branché au connecteur du flotteur.
- (Si vous avez procédé à ce contrôle en débranchant le connecteur du flotteur, pensez à le rebrancher.)

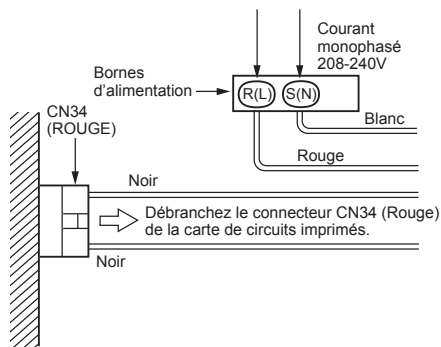

■ Isolation thermique

- Comme illustré dans la figure, couvrez à l'aide de l'isolant thermique fourni le tuyau flexible et le collier de serrage, jusqu'à la base de l'unité intérieure et sans laisser de jour.
- Utilisez l'isolant thermique (achat sur site) pour couvrir uniformément, sans pli ni bourrelet, la conduite de vidange de manière à ce qu'il chevauche et recouvre l'isolant thermique fourni qui a été posé sur la section de raccordement de la conduite de vidange.

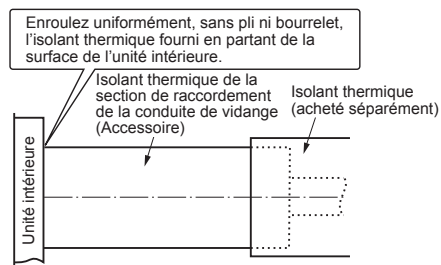

* Orientez les bords et les jonctions de l'isolant thermique vers le haut pour éviter les fuites d'eau.

6 Tuyauterie du réfrigérant

⚠ ATTENTION

Si le tuyau du réfrigérant est long, placez des colliers tous les 2,5 à 3 m afin de le maintenir. Autrement, cela risque de provoquer un son anormal. Utilisez l'écrou évasé monté avec l'unité intérieure ou l'écrou évasé R410A.

■ Longueur de tuyau et différence de hauteur admissibles

Elles varient selon le type d'unité extérieure. Pour en savoir davantage, consultez le manuel d'installation fourni avec l'unité extérieure.

■ Dimension du tuyau

Dimension de la conduite (mm)	
Côté gaz	Côté liquide
Ø9,5	Ø6,4

■ Raccordement du tuyau de réfrigérant

Évasement

1. Coupez le tuyau avec un coupe-tubes. Assurez-vous d'éliminer complètement les ébarbures. (Les ébarbures restantes peuvent provoquer une fuite du gaz.)
2. Insérez un écrou évasé dans le tuyau, puis évasez le tuyau. Utilisez les écrous évasés fournis avec l'unité ou celui utilisé pour le réfrigérant R410A. Les dimensions d'évasement pour le R410A étant différentes de celles pour le réfrigérant R22. Il est recommandé d'utiliser des outils d'évasement nouvellement fabriqués pour le réfrigérant R410A mais les outils traditionnels peuvent toutefois être utilisés en ajustant la marge de saillie du tuyau en cuivre comme illustré dans la table suivante.

Marge de saillie de l'évasement : B (Unité : mm)

Diam. extérieur du tuyau en cuivre	Outil R410A utilisé	Outil traditionnel utilisé
6,4, 9,5	0 à 0,5	1,0 à 1,5

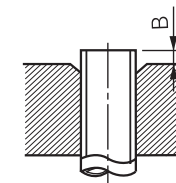

Dimension du diamètre de l'évasement : A (Unité : mm)

Diam. extérieur du tuyau en cuivre	A $^{+0}_{-0,4}$
6,4	9,1
9,5	13,2

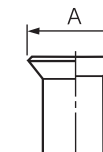

- * En cas d'évasement pour le R410A avec l'outil d'évasement traditionnel, retirez environ 0,5 mm de plus que pour le R22 pour s'ajuster à la taille de l'évasement spécifié. Le calibre du tuyau en cuivre est utile pour ajuster la taille de la marge de projection.
- Le gaz a été scellé à la pression atmosphérique alors que l'écrou évasé est retiré, il n'y aura pas de « sifflement » sonore : C'est normal et n'est pas indicative de problèmes.
- Utilisez deux clés pour raccorder le tuyau de l'unité intérieure.

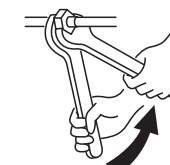

Travailler avec deux clés

- Respectez les couples de serrage indiqués dans le tableau suivant.

Diam. extérieur du tuyau de raccordement (mm)	Couple de serrage (N·m)
6,4	14 à 18 (1,4 à 1,8 kgf·m)
9,5	34 à 42 (3,4 à 4,2 kgf·m)

- Couple de serrage des raccords des tuyaux évasés. La pression du R410A est supérieure à celle du R22. (Environ 1,6 fois) Par conséquent, à l'aide d'une clé dynamométrique, serrez bien les sections de raccordement des tuyaux évasés reliant les unités intérieures et extérieures jusqu'au couple de serrage spécifié. Les raccordements incorrects provoqueront non seulement une fuite de gaz, mais aussi un dysfonctionnement du circuit de réfrigération ou du compresseur.

⚠ ATTENTION

N'appliquez pas un couple excessif autrement, l'écrou pourrait se casser dans certaines conditions d'installation.

◆ Tuyauterie sur l'unité extérieure

La forme de la vanne dépend de l'unité extérieure. Pour savoir comment procéder, consultez le Manuel d'installation fourni avec l'unité extérieure.

■ Test d'étanchéité à l'air / purge de l'air, etc.

Pour le test d'étanchéité à l'air, la purge de l'air, l'ajout de réfrigérant et la vérification des fuites de gaz, consultez le Manuel d'installation fourni avec l'unité extérieure.

EXIGENCE

Ne mettez pas l'unité intérieure sous tension tant que le test d'étanchéité à l'air et la mise sous vide ne sont pas réalisés. (Si l'unité intérieure est alimentée, la valve du moteur à impulsions est complètement fermée et il faudra plus de temps pour faire le vide.)

◆ Ouverture complète de la vanne

Ouvrez complètement la vanne de l'unité extérieure. Pour en savoir davantage, consultez le manuel d'installation fourni avec l'unité extérieure.

◆ Procédé d'isolation thermique

Appliquez un isolant thermique aux tuyaux de liquide et de gaz séparément.

En ce qui concerne le calorifugeage des tuyaux de gaz, assurez-vous d'utiliser un matériau résistant à une température de 120°C ou plus.

A l'aide de l'isolant thermique fourni, appliquez bien le calorifugeage à la section de raccordement des tuyaux de l'unité intérieure et sans laisser d'espace vide.

EXIGENCE

- Appliquez bien l'isolation thermique à la section de raccordement des tuyaux de l'unité intérieure jusqu'à la racine et sans exposer les tuyaux. (L'exposition à l'extérieur des tuyaux se soldera par une fuite d'eau.)
- Enveloppez l'isolant thermique avec ses fentes vers le haut (côté plafond).

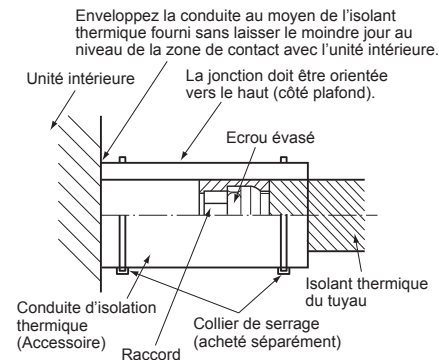

7 Raccordement électrique

⚠ AVERTISSEMENT

- **Utilisez les câbles spécifiés pour raccorder les bornes. Fixez-les bien pour éviter que des forces extérieures ne soient pas appliquées sur les bornes.**
Tout raccordement incomplet ou toute fixation incomplète peut se solder par un incendie ou d'autres anomalies.
- **Branchez le fil de terre. (mise à la terre)**
Une mise à la terre incomplète provoque une électrocution.
Ne raccordez pas le fil de terre à une conduite de gaz, une conduite d'eau, un parafoudre ou un fil de terre de téléphone.
- **L'installation électrique de l'appareil doit être conforme à la réglementation nationale.**
Une alimentation de puissance insuffisante ou une installation incomplète peuvent provoquer une électrocution ou un incendie.

⚠ ATTENTION

- **La section des câbles et la longueur des câbles de la ligne de communication diffèrent en fonction de la série d'unité extérieure à raccorder.**
- Un câblage incorrect ou approximatif entraînera de la fumée ou un feu électrique.
- Installez un disjoncteur de fuite à la terre ne pouvant pas être déclenché par des ondes de choc. En l'absence de disjoncteur de fuite à la terre, il y a un risque de choc électrique.
- Utiliser les serre-fils qui viennent avec le produit.
- N'endommagez pas et n'éraflez pas le fil conducteur ni l'isolant intérieur des câbles d'alimentation électrique et de commande en les dénudant.
- Utilisez les câbles d'alimentation et de commande de l'épaisseur et du type spécifiés et ce avec les dispositifs de protection indiqués.
- Ne raccorder jamais du 220V aux borniers (Uv (U1)), (Uv (U2)), (A), (B) pour le câblage des commandes. (sous peine de panne du système).
- Effectuer le câblage électrique de sorte qu'il n'entre pas en contact avec les sections de tuyau à haute température.
Le revêtement pourrait fondre provoquant un accident.

EXIGENCE

- Pour le câblage de l'alimentation électrique, respecter scrupuleusement les réglementations du pays
- Pour le câblage de l'alimentation électrique des unités extérieures, suivez le manuel d'installation de chaque unité extérieure.
- Après le raccordement des câbles aux borniers, assurez-vous de disposer d'assez de câble avant de fixer les câbles avec le serre-fils.
- Installer les câbles électriques alignés avec les tuyaux du réfrigérant.
- Ne pas mettre l'unité intérieure sous tension avant d'avoir mis le circuit du réfrigérant sous vide.

■ Caractéristiques des câbles de communication et d'alimentation électrique

Vous pouvez acheter localement les câbles de communication et d'alimentation électrique. Pour les caractéristiques des câbles d'alimentation électrique, suivez le tableau ci-dessous. Si leur capacité est trop faible, cela peut être dangereux car il est possible que se produise une surchauffe ou un grillage. Pour les caractéristiques concernant la capacité de puissance de l'unité extérieure et des câbles de l'alimentation électrique, reportez-vous au manuel d'installation fourni avec l'unité extérieure.

Alimentation électrique de l'unité intérieure

- Pour l'alimentation électrique de l'unité intérieure, préparez une alimentation exclusive séparée de celle de l'unité extérieure.
- Faites en sorte que l'alimentation, le disjoncteur, l'interrupteur principal et l'unité intérieure soient reliés à la même unité extérieure pour qu'ils soient couramment utilisés.
- Caractéristiques du câble d'alimentation électrique : Câble 3 âmes de 2,5 mm², conforme au modèle 60245 IEC 57.

■ Alimentation électrique

Alimentation électrique	220-240V ~, 50 Hz 208-230V ~, 60 Hz
Le commutateur de l'alimentation électrique / le disjoncteur ou le câblage / fusible de l'alimentation électrique pour les unités intérieures doivent être choisis selon les valeurs actuelles totales cumulées des unités intérieures.	
Câblage de l'alimentation électrique	Moins de 50 m 3 x 2,5 mm ² (alimentation électrique et terre)

Câblages de la télécommande et du groupe

- On utilise des câbles à deux âmes sans polarité pour le câblage des commandes entre les unités intérieure et extérieure et le câblage de la télécommande.
- Pour éviter les problèmes de bruit, utilisez des câbles blindés à deux âmes

■ Ligne de communication

Les modèles TU2C-Link (série U) peuvent être combinés avec les modèles TCC-Link (autres que série U). Pour plus de détails sur le type de communication, reportez-vous au tableau suivant.

Type de communication et noms de modèles

Type de communication	TU2C-Link (Série U et modèles futurs)	TCC-Link (Autre que série U)
Unité extérieure	MMY-MUP*** ↑ Cette lettre désigne un modèle de série U.	Autre que série U MMY-MHP***, MMY-MAP*** MCY-MHP***
Unité intérieure	MM*-UP*** ↑ Cette lettre désigne un modèle de série U.	Autre que série U MM*-AP***
Télécommande câblée	RBC-ASCU*** ↑ Cette lettre désigne un modèle de série U.	Autre que série U
Kit de télécommande sans fil et récepteur	RBC-AXU*** ↑ Cette lettre désigne un modèle de série U.	Autre que série U

Unité extérieure de série U : SMMS-u (MMY-MUP***)

Unité extérieure autre que série U : SMMS-i, SMMS-e etc. (MMY-MHP***, MMY-MAP***)

<Dans le cas d'une combinaison avec des unités extérieures de la Super système multiple modulaire U (SMMS-u)>

Ligne Uv et ligne Uc (L2, L3, L4) (Câble blindé 2 âmes, sans polarité)	Section des câbles : 1,0 à 1,5 mm ²	(Jusqu'à 1000 m)
Ligne Uh (L1) (Câble blindé 2 âmes, sans polarité)	Section des câbles : 1,0 à 1,5 mm ² 2,0 mm ²	(Jusqu'à 1000 m) (Jusqu'à 2000 m)

- La ligne U (v, h, c) est celle du câblage des commandes.
Ligne Uv : Câblage entre les unités intérieure et extérieure.
Ligne Uh : Ligne de commande centrale.
Ligne Uc : Entre les unités extérieure et extérieure.
- La ligne Uv et la ligne Uc sont indépendantes d'une autre ligne frigorigène. Longueur totale des lignes Uv et Uc (L3+L4) dans chaque ligne frigorigène va jusqu'à 1000 m.

EXIGENCE

Pour le raccordement d'une ligne Uv/Uc ou d'une ligne Uh, câbler chaque ligne en utilisant des fils de même type et de même taille.

Si différents types et tailles de fils sont mélangés et utilisés dans un système, il y aura des problèmes de communication.

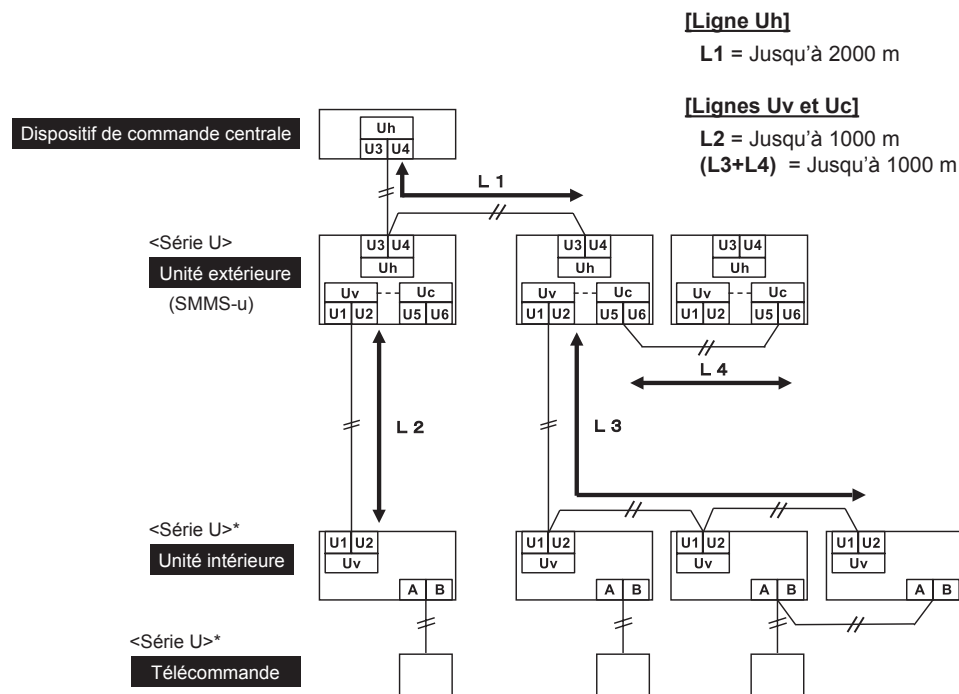

* Même si l'unité intérieure et la télécommande sont « autres que série U », les caractéristiques de câblage sont les mêmes.

<Dans le cas d'une combinaison avec des unités extérieures autres que Super Modular Multi System de série U (SMMS-u)>

Câblage de commande entre les unités intérieures et l'unité extérieure (L2, L3) (Câble blindé 2 âmes, sans polarité)	Section des câbles : 1,25 mm ²	(Jusqu'à 1000 m)
Câblage de la ligne de commande centrale (L1) (Câble blindé 2 âmes, sans polarité)	Section des câbles : 2,0 mm ²	(Jusqu'à 2000 m)
Câblage de commande entre les unités extérieures (L4) (Câble blindé 2 âmes, sans polarité)	Section des câbles : 1,25 à 2,0 mm ²	(Jusqu'à 100 m)

- La longueur de la ligne de communication (L1+L2+L3) s'entend comme la longueur totale du câblage inter-unité reliant l'unité intérieure et l'unité extérieure, à laquelle s'ajoute la longueur du câble du système de contrôle central.

EXIGENCE

Pour le raccordement de la ligne entre les unités intérieures et extérieures/entre la ligne des unités extérieures et extérieures ou la ligne de commande centrale, câbler chaque ligne en utilisant des fils de même type et de même taille. Si différents types et tailles de fils sont mélangés et utilisés dans un système, il y aura des problèmes de communication.

[Ligne de communication]
(L1+L2+L3) = Jusqu'à 2000 m

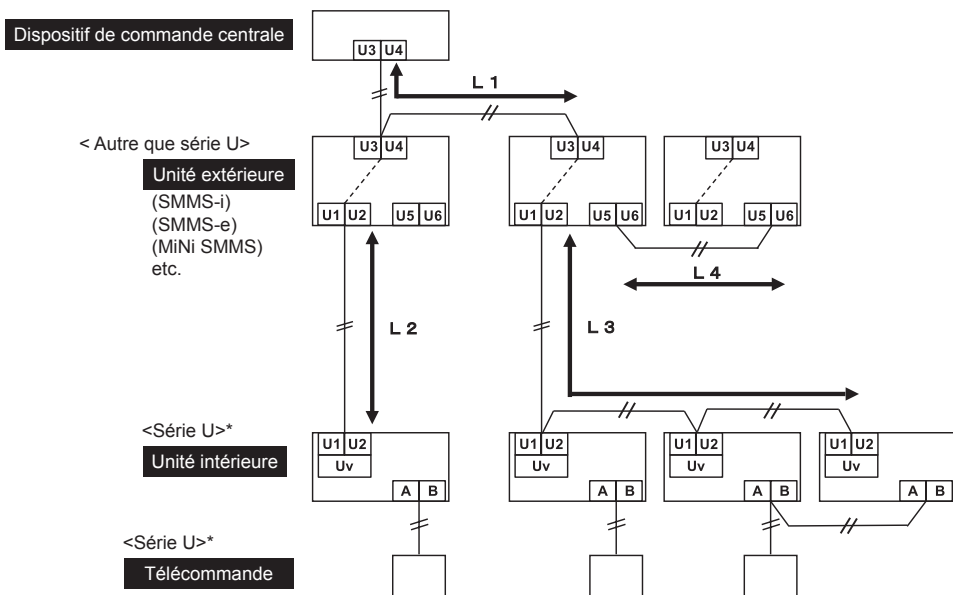

* Même si l'unité intérieure et la télécommande sont « autres que série U », les caractéristiques de câblage sont les mêmes.

■ Raccordement des câbles

EXIGENCE

- Assurez-vous de raccorder les câbles en faisant correspondre les numéros de bornes. Un raccordement incorrect provoquera une panne.
- Assurez-vous de faire passer les câbles à travers le manchon du port de raccordement des câbles de l'unité intérieure.
- Laissez un espace (env. 100 mm) sur un câble pour suspendre le boîtier de commande électrique lors de l'entretien, etc.
- Le circuit basse tension est destiné à la télécommande. (Ne raccordez pas le circuit haute tension)
- Faites une boucle avec le câble pour garder une certaine distance de câble au cas où il faudrait sortir le boîtier de commandes électriques pour le réparer.

- Retirez le couvercle du boîtier de commandes électriques en dévissant les vis de montage et en libérant le crochet. (Le couvercle du boîtier de commandes électriques reste accroché.)
- Branchez le câble d'alimentation et le câble de la télécommande sur le boîtier de commandes électriques.
- Serrez les vis de la plaquette de connexion, puis fixez les câbles avec la bride de serrage fournie avec le boîtier des commandes électriques. (N'exercez aucune pression sur la section de raccordement du bornier.)
- Montez le couvercle du boîtier des commandes électriques sans coincer les câbles. (Le cache-câble doit être installé après le câblage du panneau de plafond.)

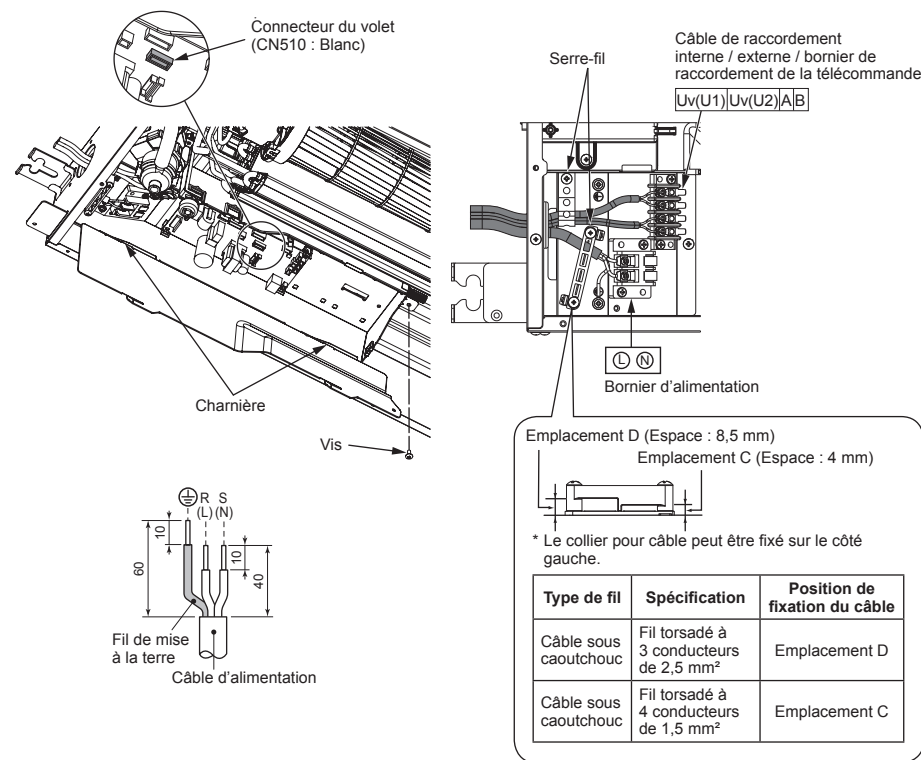

■ Câblage de la télécommande

Dénudez environ 9 mm du fil à raccorder.

Schéma de câblage

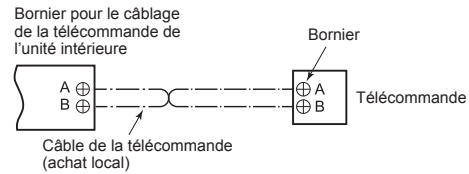

■ Câblage entre les unités intérieure et extérieure

REMARQUE

Le schéma de câblage ci-dessous est un exemple de raccordement à la série SMMS-u. Pour le raccordement à d'autres séries d'unités extérieures, reportez-vous au manuel d'installation joint à l'unité extérieure à raccorder.

▼ Exemple de câblage

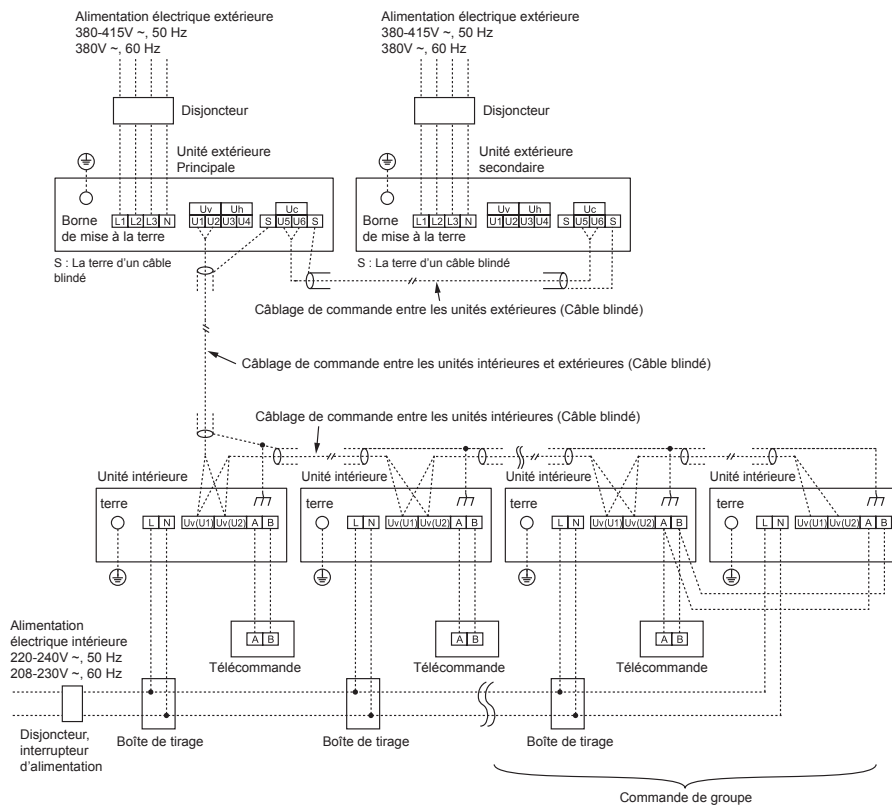

■ Configuration des adresses

Configurez les adresses conformément au manuel d'installation fourni avec l'unité extérieure.

■ Câblage du panneau de plafond

D'après le manuel d'installation du panneau de plafond, branchez le connecteur (20P : Blanc) du panneau de plafond au connecteur (CN510 : Blanc) sur la carte de circuit imprimé du boîtier de commandes électriques.

8 Commandes utilisables

EXIGENCE

Lorsque le climatiseur est utilisé pour la première fois, il faudra attendre quelques instants après la mise sous tension pour que la télécommande devienne opérationnelle : C'est normal et n'est pas indicative de problèmes.

- En ce qui concerne les adresses automatiques (Elles sont réglées en effectuant des opérations sur la carte du circuit de l'interface extérieure). Pendant que l'on effectue le réglage des adresses automatiques il n'est pas possible d'utiliser la télécommande. La configuration peut prendre jusqu'à 10 minutes (habituellement environ 5 minutes).
- Quand l'alimentation est allumée après la configuration automatique des adresses. Cela peut prendre jusqu'à 10 minutes (habituellement environ 3 minutes) pour l'unité extérieure de commencer à fonctionner une fois mise sous tension.

Lorsque le climatiseur est expédié de l'usine, toutes les unités sont réglées sur [STANDARD] (défaut d'usine). Si requis, modifiez les réglages de l'unité intérieure. Les réglages sont modifiés en utilisant la télécommande câblée.

* Les réglages ne peuvent pas être modifiés en utilisant uniquement une télécommande sans fil et une télécommande simple, donc installez également une télécommande câblée séparée.

■ Configuration des commandes applicables (réglages sur le site)

Nom du modèle de télécommande: RBC-ASC11E

Procédure de base

Assurez-vous d'arrêter le climatiseur avant d'effectuer les réglages.

(Modifiez les réglages quand le climatiseur ne fonctionne pas.)

⚠ ATTENTION

Ne réglez que le n° de Code indiqué dans le tableau suivant : Ne PAS régler d'autre n° de Code. Si un n° de Code qui n'est pas dans la liste est réglé, il peut s'avérer que le climatiseur ne fonctionne pas ou qu'il y ait d'autres problèmes avec le produit.

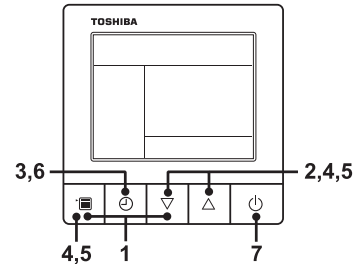

- 1 Maintenir le bouton de menu enfoncé et le bouton de réglage [▽] [△] simultanément pendant 10 secondes ou plus.**
 - Après un certain temps, l'affichage clignote comme illustré sur la figure. « ALL » s'affiche en tant que numéros d'unité intérieure lors de la communication initiale, juste après la mise sous tension.

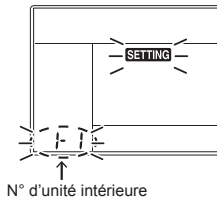

- 2 Chaque fois que vous appuyez sur le bouton de réglage [▽] [△] les numéros d'unité intérieure dans le groupe de commande changent de manière cyclique. Sélectionnez l'unité intérieure pour modifier les paramètres.**
 - Le ventilateur de l'unité intérieure sélectionnée se met en marche. Il est possible de confirmer l'unité intérieure pour laquelle il faut modifier les réglages.

- 3 Appuyez sur la touche de minuterie OFF pour confirmer l'unité intérieure sélectionnée.**

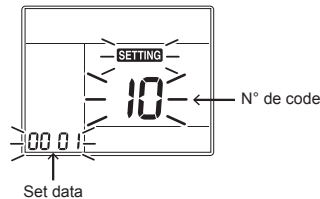

- 4 Appuyez sur la touche Menu pour faire clignoter le N° de code [**]. Modifiez le n° de Code [**] à l'aide de la touche de réglage [▽] [△].**

- 5 Appuyez sur la touche du menu pour faire clignoter le Set data [****]. Modifiez le Set data[****] à l'aide de la touche de réglage [▽] [△].**

- 6 Appuyez sur la touche de minuterie OFF. Cette opération permet de terminer la configuration.**
 - Pour modifier les réglages de l'unité intérieure sélectionnée, répétez la procédure 4.

- 7 Une fois tous les réglages terminés, appuyez sur la touche ON/OFF pour déterminer les réglages.**
 - « SETTING » clignote, puis le contenu de l'écran disparaît et le climatiseur passe en mode d'arrêt normal. (La télécommande est indisponible pendant que « SETTING » clignote.)
 - Pour modifier les réglages d'une autre unité intérieure, répétez la procédure 1.

■ Modification du moment où le témoin du filtre s'éclaire

Il peut être souhaitable, compte tenu des conditions d'installation, de modifier le moment où le témoin de colmatage (nettoyage requis) du filtre s'éclaire. Procédez selon la méthode

(1 → 2 → 3 → 4 → 5 → 6).

- Pour le CODE No. dans la Procédure 3, spécifiez [01].
- Pour SET DATA de la méthode 4, sélectionnez la valeur SET DATA correspondant au moment où doit s'éclairer le témoin du filtre.

SET DATA	Éclairage du témoin du filtre
0000	Aucun
0001	150 H
0002	2500 H (défaut d'usine)
0003	5000 H
0004	10000 H

■ Pour garantir un meilleur chauffage

Lorsqu'il est difficile d'obtenir un chauffage satisfaisant à cause du lieu d'installation de l'unité intérieure ou de la structure de la pièce, vous pouvez augmenter le seuil de température. Utilisez aussi un circulateur, etc. pour faire circuler l'air près du plafond. Procédez selon la méthode

(1 → 2 → 3 → 4 → 5 → 6).

- Pour le CODE No. dans la Procédure 3, spécifiez [06].
- Pour SET DATA de la méthode 4, sélectionnez la valeur SET DATA correspondant à l'écart de température selon le tableau ci-dessous.

SET DATA	Valeur de l'écart de température
0000	Aucun décalage
0001	+1°C
0002	+2°C (défaut d'usine)
0003	+3°C
0004	+4°C
0005	+5°C
0006	+6°C

■ Commande de groupe

Dans une commande de groupe, une télécommande peut contrôler jusqu'à 8 unités au maximum.

- Pour la procédure de câblage et la méthode de câblage du système de ligne individuelle (ligne de réfrigérant identique), reportez-vous à « Installation électrique » dans ce manuel.
- Effectuez la procédure suivante pour câbler les unités intérieures d'un groupe. Connectez les unités intérieures en reliant les fils de la télécommande depuis les borniers de la télécommande (A / B) de l'unité intérieure connectée avec une télécommande aux borniers de la télécommande (A / B) de l'autre unité intérieure. (Non-polarité)
- Pour la configuration d'adresse, reportez-vous au manuel d'installation fourni avec l'unité extérieure.

■ Capteur de la télécommande

Le capteur de température de l'unité intérieure détecte la température ambiante de la pièce en général. Réglez le capteur de la télécommande pour détecter la température autour de la télécommande. Sélectionnez les éléments selon la procédure de fonctionnement de base (1 → 2 → 3 → 4 → 5 → 6).

- Spécifiez [32] pour CODE No. dans la Procédure 3.
- Sélectionnez les données suivantes pour le SET DATA dans la procédure 4.

SET DATA	0000	0001
Capteur de la télécommande	Pas utilisé (défaut d'usine)	Utilisé

Quand  clignote, le capteur de la télécommande est défectueux. Sélectionnez le SET DATA [0000] (Pas utilisé) ou remplacez la télécommande.

9 Test de fonctionnement

■ Avant le test de fonctionnement

- Avant de mettre le système sous tension, suivez la procédure ci-après.
 - 1) Utilisez un testeur d'isolation (500VMΩ) pour vérifier si il y a une résistance d'isolement d'1MΩ ou plus entre le bloc de dérivation L à N de l'alimentation et la terre (masse). Si la résistance est inférieure à 1MΩ, ne mettez pas l'unité sous tension.
 - 2) Vérifiez que toutes les vannes de l'unité extérieure sont complètement ouvertes.
- Pour protéger le compresseur lors de l'activation, laissez le système sous tension pendant 12 heures ou plus avant sa mise en marche.
- Avant d'exécuter un test, définissez les adresses en vous reportant au manuel d'installation fourni avec l'unité extérieure.

◆ Condition pour éteindre le thermostat

Mode de refroidissement

- Lorsque la température de l'air extérieur/d'aspiration est inférieure ou égale à 19°C.
- Lorsque la température de l'air extérieur/d'aspiration est inférieure ou égale à 3°C de plus que la température définie.

Mode de chauffage

- Lorsque la température de l'air extérieur/d'aspiration est inférieure ou égale à -10°C.
- Lorsque la température de l'air extérieur/d'aspiration est supérieure ou égale à 15°C.
- Lorsque la température de l'air extérieur/d'aspiration est supérieure ou égale à 3°C de plus que la température définie.

■ Exécution du test de fonctionnement

- Lorsqu'un ventilateur doit fonctionner pour une unité intérieure individuelle, coupez le courant, court-circuitez le CN72 sur la carte de circuit imprimé, puis remettez le courant. (Réglez le mode de fonctionnement sur « ventilateur » pour faire fonctionner l'unité.) Lorsque le test de fonctionnement a été effectué avec cette méthode, assurez-vous de relâcher le court-circuit du CN72 une fois le test terminé.

À l'aide de la télécommande, vérifiez le fonctionnement en mode normal.

Reportez-vous au manuel utilisateur joint à l'unité extérieure pour la procédure de fonctionnement.

Un test de fonctionnement forcé peut être effectué lors de la procédure suivante en fonction thermostat-OFF de la température de la pièce.

Afin d'éviter un fonctionnement en série, le test de fonctionnement forcé s'arrête après 60 minutes et retourne en fonctionnement normal.

⚠ ATTENTION

- N'effectuez pas de fonctionnement forcé autrement que pour un test de fonctionnement, car cela porte une charge excessive sur le climatiseur

Télécommande câblée

Assurez-vous d'arrêter le climatiseur avant d'effectuer les réglages.

(Modifiez les réglages quand le climatiseur ne fonctionne pas.)

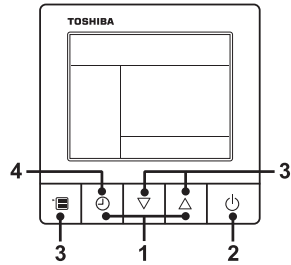

1 Appuyez et maintenez enfoncé la touche de minuterie OFF et la touche de réglage [Δ] simultanément pendant 10 secondes ou plus. Le mot [TEST] s'affiche et le test de fonctionnement est autorisé.

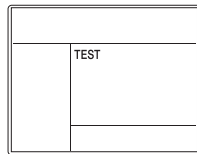

2 Appuyez sur la touche ON/OFF.

3 Appuyez sur la touche de menu pour sélectionner le mode de fonctionnement. Sélectionnez [Cool] ou [Heat] avec la touche de réglage [▽] [Δ], puis appuyez à nouveau sur la touche de menu (trois fois) pour déterminer le mode de fonctionnement.

- N'utilisez pas d'autres modes de fonctionnement que [Cool] ou [Heat].
- La fonction de réglage de la température n'est pas possible durant le test de fonctionnement.
- Le code de vérification s'affiche comme d'habitude.

4 Après le test de fonctionnement, appuyez sur la touche de minuterie OFF afin de stopper la procédure. ([TEST] disparaît de l'affichage et le climatiseur entre en mode d'arrêt normal.)

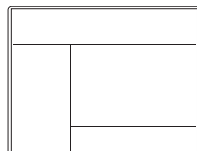

◆ Télécommande sans fil (RBC-AX33UY-P-E)

Essai (marche forcée de refroidissement)

EXIGENCE

Terminez la marche forcée rapidement parce qu'elle applique des contraintes extrêmes sur le climatiseur.

▼ Comment réaliser une marche forcée de refroidissement

1 Quand vous appuyez sur la touche TEMPORARY pendant au moins 10 secondes, un « bip » est émis et la marche forcée de refroidissement est commandée. Après environ 3 minutes, la marche forcée de refroidissement commence.

Assurez-vous que de l'air froid est émis. Si le fonctionnement ne démarre pas, contrôlez le câblage à nouveau.

2 Pour arrêter l'essai, appuyez une nouvelle fois sur la touche TEMPORARY (environ 1 seconde).

- Vérifiez le câblage et la tuyauterie des unités intérieures et extérieures en marche forcée de refroidissement.

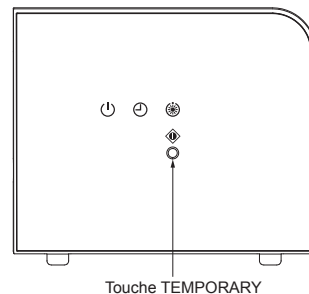

10 Entretien

⚠ ATTENTION

Avant de réaliser l'entretien, coupez l'alimentation électrique du disjoncteur.

Nettoyage du filtre à air

- Si l'indicateur s'affiche sur l'écran de la télécommande, nettoyez ou remplacez le filtre à air.
- Des filtres à air encrassés entravent le bon déroulement des étapes de chauffage et de refroidissement.

Nettoyage du panneau et du filtre à air

Préparation:

1. Mettez le climatiseur hors tension avec la télécommande.
2. Ouvrez la grille d'admission d'air.
 - Faites glisser le bouton de la grille d'admission d'air et ouvrez lentement cette dernière en la maintenant.

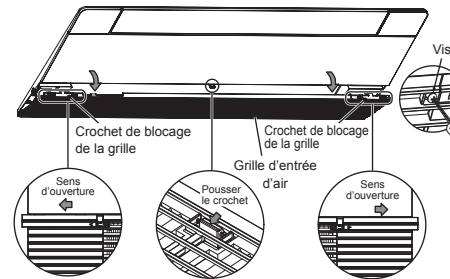

Nettoyage des filtres à air

Des filtres à air non nettoyés entravent le refroidissement et les performances du climatiseur, mais également risquent d'endommager ce dernier et provoquer des fuites.

Préparation:

1. Éteignez la télécommande.
2. Démontez le filtre à air.

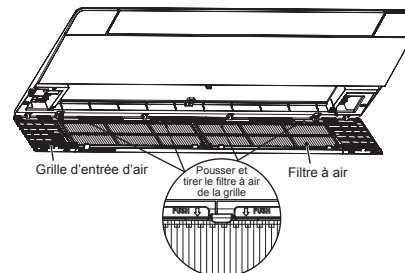

Utilisez un aspirateur pour aspirer la poussière des filtres ou lavez-les à l'eau.

- Après avoir rincé les filtres à air sous l'eau, laissez-les sécher à l'ombre.
- Remettez le filtre à air dans le climatiseur.

Nettoyez le panneau et le filtre sous l'eau.

- Essuyez le panneau et le filtre à air avec une éponge ou un chiffon humecté d'un détergent ménager. (N'utilisez pas de brosse métallique pour le nettoyage.)

- Rincez avec précaution le panneau et le filtre à air pour éliminer toute trace de détergent.
- Après avoir rincé le panneau et le filtre à air sous l'eau, laissez-les sécher à l'ombre.

1. Fermez la grille d'admission d'air.
 - Fermez la grille d'admission d'air, faites glisser le bouton vers l'extérieur et fixez la grille solidement.

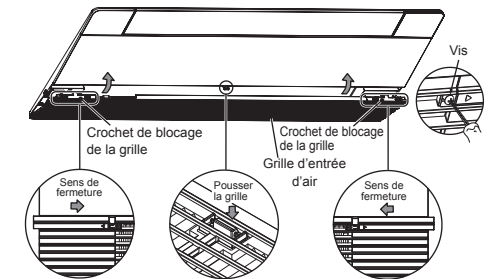

2. Appuyez sur la touche .
 - « FILTER » disparaît.

⚠ ATTENTION

- Ne faites pas fonctionner le climatiseur tant que le panneau et le filtre à air ne sont pas en place.
- Appuyez sur la touche de réinitialisation du filtre. (L'indication signifie la mise hors tension.)

EXIGENCE

Le nettoyage de l'échangeur de chaleur exige de l'eau sous pression.

Si un détergent (très acide ou très alcalin) du commerce est utilisé, le traitement de surface de l'échangeur de chaleur peut être endommagé, ce qui se traduit par une dégradation des caractéristiques d'autonettoyage.

Pour les détails, contactez votre revendeur.

▼ Entretien périodique

Il est recommandé de nettoyer et d'entretenir régulièrement les unités intérieure et extérieure du climatiseur afin de s'assurer d'un fonctionnement optimal et dans un souci de protection de l'environnement.

Lorsque vous utilisez le climatiseur durant une longue période, il est recommandé d'effectuer un entretien périodique (une fois par an).

En outre, vérifiez régulièrement l'unité extérieure pour de la rouille et des rayures et de les enlever ou d'appliquer un traitement antirouille, s'il y a lieu.

En règle générale, quand une unité intérieure est utilisée pendant 8 heures ou plus par jour, il faut nettoyer les unités intérieure et extérieure au moins une fois tous les 3 mois. Confiez les travaux de nettoyage / d'entretien à un professionnel.

Cet entretien peut prolonger la durée de vie du produit même si elle implique des frais au propriétaire.

Si vous ne les nettoyez pas régulièrement les unités intérieure et extérieure risquent d'avoir une baisse des performances, du gel, des fuites d'eau, voire même une panne du compresseur.

Inspection avant de faire l'entretien

L'inspection suivante doit être effectuée par un installateur qualifié ou technicien de service qualifié.

Pièces	Méthode d'inspection
Échangeur de chaleur	Accédez à l'appareil par le regard et retirez le panneau d'accès. Examinez l'échangeur de chaleur et vérifiez s'il est obstrué ou endommagé.
Moteur du ventilateur	Accédez à l'appareil par le regard et vérifiez que vous n'entendez aucun bruit anormal.
Ventilateur	Accédez à l'appareil par le regard et retirez le panneau d'accès. Examinez le ventilateur et vérifiez les signes de mouvement, dommages ou de poussière adhésive.
Filtre	Allez sur le lieu de l'installation et vérifiez s'il y a des taches ou des cassures sur le filtre.
Bac d'évacuation	Accédez à l'appareil par le regard et retirez le panneau d'accès. Vérifiez la présence d'un colmatage ou d'une eau de vidange contaminée.

▼ Liste de l'entretien

Pièce	Unité	Vérification (visuelle / auditive)	Entretien
Échangeur de chaleur	Intérieure / Extérieure	Poussière/ blocage de saleté, rayures	Nettoyez l'échangeur de chaleur quand il est encrassé.
Moteur du ventilateur	Intérieure / Extérieure	Bruit	Prenez les mesures appropriées en cas de présence de sons anormaux.
Filtre	Intérieure	Poussière/ saleté, casse	<ul style="list-style-type: none"> Nettoyez le filtre avec de l'eau quand celui-ci est contaminé. Remplacez-le s'il est endommagé.
Ventilateur	Intérieure	<ul style="list-style-type: none"> Vibration, équilibre Poussière/ saleté, aspect général 	<ul style="list-style-type: none"> Remplacez le ventilateur quand il vibre trop ou n'est pas bien équilibré. Nettoyez-le ou brossez-le s'il est contaminé.
Grilles d'admission/ d'évacuation	Intérieure / Extérieure	Poussière/ saleté, rayures	Réparez-les ou remplacez-les si elles sont déformées ou endommagées.
Bac d'évacuation	Intérieure	Poussière/ blocage de saleté, contamination lors de l'évacuation	Nettoyez le bac d'évacuation et vérifiez l'inclinaison pour une bonne évacuation.
Panneau externe, claire-voies	Intérieure	Poussière/ saleté, rayures	Nettoyez-les s'ils sont contaminés ou appliquez un enduit protecteur.
Extérieure	Extérieure	<ul style="list-style-type: none"> Rouille, dégradation de l'isolant Dégradation / écaillage du revêtement 	Appliquez un enduit protecteur.

11 Dépannage

Si un problème survient avec le climatiseur, le témoin de la minuterie OFF affiche en alternance le code de contrôle et le numéro de l'unité intérieure dans laquelle le problème s'est produit.

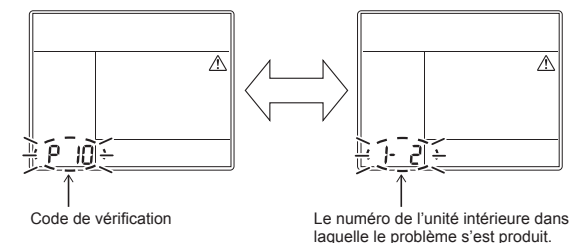

■ Historique des dépannages et confirmation

Si un problème survient avec le climatiseur, vous pouvez vérifier l'historique des dépannages à l'aide de la procédure suivante.

(L'historique des dépannages enregistre jusqu'à 4 incidents.)

Vous pouvez le vérifier pendant le fonctionnement ou lorsque le fonctionnement est arrêté.

- Si vous vérifiez l'historique des dépannages pendant le fonctionnement de la minuterie ARRÊT, celle-ci sera annulée.

Procédure	Description du fonctionnement
1	<p>Appuyez sur la touche d'arrêt de la minuterie pendant plus de 10 secondes et les indicateurs apparaissent sous la forme d'une image indiquant l'entrée en mode d'historique de résolution des problèmes.</p> <p>Si [Vérification de service] s'affiche, le fonctionnement entre en mode d'historique des dépannages.</p> <ul style="list-style-type: none"> • [01: Ordre de l'historique des dépannages] apparaît dans l'indicateur de température. • L'indicateur de la minuterie ARRÊT indique alternativement le [code de vérification] et le [numéro d'unité intérieure] dans lequel le problème s'est produit.
2	<p>Chaque pression sur la touche de réglage affiche l'historique de résolution des problèmes enregistré dans l'ordre.</p> <p>L'historique de résolution des problèmes apparaît dans l'ordre de [01] (le plus récent) à [04] (le plus ancien).</p> <p>⚠ ATTENTION</p> <p>En mode historique des dépannages, N'APPUYEZ PAS sur la touche Menu pendant plus de 10 secondes, car ceci effacerait tout l'historique des dépannages de l'unité intérieure.</p>
3	<p>Lorsque vous avez terminé la vérification, appuyez sur la touche MARCHE/ARRÊT pour revenir au mode normal.</p> <ul style="list-style-type: none"> • Si le climatiseur fonctionne, il reste en marche même après que la touche de MARCHE/ARRÊT a été enfoncée. <p>Pour arrêter son fonctionnement, appuyez à nouveau sur la touche de MARCHE/ARRÊT.</p>

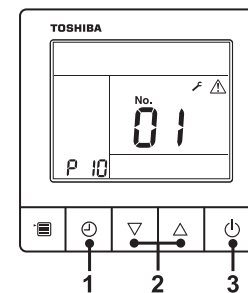
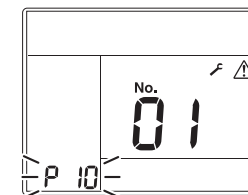

Méthode de vérification

Un affichage de vérification LCD (sur la télécommande principale, et celle de la commande centrale) ainsi qu'un affichage à 7 segments (situé sur la carte de circuit imprimé de l'interface de l'unité extérieure (I/F)) sont disponibles pour afficher le déroulement de l'opération. L'état de l'opération peut ainsi être connu. En utilisant cette fonction d'autodiagnostic, un problème ou la position d'une erreur du climatiseur peut ainsi être trouvé, comme le montre le tableau suivant.

Liste des codes de vérification

La liste suivante indique chaque code de vérification. Trouvez les contenus des contrôles à partir de la liste des pièces à vérifier.

- En cas de vérification à partir de la télécommande de l'unité intérieure : Reportez vous à "Affichage de la télécommande câblée" dans la liste.
- En cas de vérification à partir de l'unité extérieure : Voir "Affichage à 7 segments de l'unité extérieure" dans la liste.
- Dans le cas d'un contrôle à partir de l'unité intérieure avec une télécommande sans fil : Voir "Affichage du bloc de détection de l'unité réceptrice" dans la liste.

○ : S'allume, □ : Clignote, ● : S'éteint
 ALT: Le clignotement est alterné lorsqu'il y a deux LED clignotantes.
 SIM: Le clignotement est simultané lorsqu'il y a deux LED clignotantes.
 Convertisseur : Carte de circuit imprimé compresseur / convertisseur de ventilateur

Affichage de la télécommande câblée	Code de vérification		Télécommande sans fil				Nom du Code de vérification	Appareil de contrôle
	Affichage à 7 segments de l'unité extérieure		Affichage du bloc de détection de l'unité réceptrice					
		Code auxiliaire	Fonctionnement	Minuterie	Prête	Clignotement		
E01	—	—	□	●	●		Problème de communication entre l'unité intérieure et la télécommande (Détection côté télécommande)	Télécommande
E02	—	—	□	●	●		Problème de transmission de la télécommande	Télécommande
E03	—	—	□	●	●		Problème de communication entre l'unité intérieure et la télécommande (Détection côté unité intérieure)	Unité intérieure
E04	—	—	●	●	□		Problème du circuit de communication entre l'unité intérieure et extérieure (Détection côté unité intérieure)	Unité intérieure
E06	E06	Numéros des unités intérieures dans lesquelles le capteur a été bien reçu	●	●	□		Baisse du nombre d'unités intérieures	I/F
—	E07	—	●	●	□		Problème du circuit de communication entre l'unité intérieure et extérieure (Détection côté unité extérieure)	I/F
E08	E08	Adresses des unités intérieures doublées	□	●	●		Adresses des unités intérieures doublées	Unité intérieure • I/F
E09	—	—	□	●	●		Télécommandes principales doublées	Télécommande
E10	—	—	□	●	●		Problème de communication entre les unités intérieures MCU	Unité intérieure
E11	—	—	□	●	●		Problème de communication entre le kit de contrôle des applications et l'unité intérieure	Unité intérieure Kit de commande de l'application
E12	E12	01: Communication entre les unités intérieure / extérieure 02: Communication entre les unités intérieure / extérieure	□	●	●		Problème de démarrage de l'adresse automatique	I/F
E15	E15	—	●	●	□		Pas d'unité intérieure pendant le réglage automatique de l'adresse	I/F
E16	E16	00: Surcapacité 01 ~: Numéros des unités raccordées	●	●	□		Capacité dépassée / Nombre d'unités raccordées	I/F
E18	—	—	□	●	●		Problème de communication entre les unités intérieures principales et secondaires	Unité intérieure
E19	E19	00: Unité principale non détectée 02: Deux unités principales ou plus	●	●	□		Problème de quantité d'unités extérieures principales	I/F
E20	E20	01: Unité extérieure de l'autre ligne connectée 02: Unité intérieure de l'autre ligne connectée	●	●	□		Autre ligne raccordée pendant le réglage automatique de l'adresse	I/F
E23	E23	—	●	●	□		Problème d'envoi lors de la communication entre les unités extérieures Problème dans le nombre d'unités de stockage de chaleur (problème de réception)	I/F
E25	E25	—	●	●	□		Adresses des unités secondaires doublées	I/F
E26	E26	Numéros des unités extérieures qui reçoivent le signal normalement	●	●	□		Baisse du nombre d'unités extérieures raccordées	I/F
E28	E28	Numéro de l'unité extérieure détectée	●	●	□		Problème d'une unité extérieure secondaire	I/F
E31	E31	*1 Information sur la quantité de convertisseurs	●	●	□		Problème de communication du convertisseur	I/F
F01	—	—	□	□	●	ALT	Problème de capteur de l'unité intérieure TCJ	Unité intérieure
F02	—	—	□	□	●	ALT	Problème de capteur de l'unité intérieure TC2	Unité intérieure
F03	—	—	□	□	●	ALT	Problème de capteur de l'unité intérieure TC1	Unité intérieure
F04	F04	—	□	□	○	ALT	Problème de capteur TD1	I/F
F05	F05	—	□	□	○	ALT	Problème de capteur TD2	I/F

Code de vérification		Télécommande sans fil				Nom du Code de vérification	Appareil de contrôle	
Affichage de la télécommande câblée	Affichage à 7 segments de l'unité extérieure		Affichage du bloc de détection de l'unité réceptrice					
		Code auxiliaire	Fonctionnement	Minuterie	Prête	Clignotement		
F06	F06	01: Capteur TE1 02: Capteur TE2 03: Capteur TE3	☐	☐	○	ALT	Problème de capteur TE1,TE2 ou TE3	I/F
F07	F07	01: Capteur TL1 02: Capteur TL2 03: Capteur TL3	☐	☐	○	ALT	Problème de capteur TL1,TL2 ou TL3	I/F
F08	F08	—	☐	☐	○	ALT	Problème de capteur TO	I/F
F09	F09	01: Capteur TG1 02: Capteur TG2 03: Capteur TG3	☐	☐	○	ALT	Problème de capteur TG1,TG2 ou TG3	I/F
F10	—	—	☐	☐	●	ALT	Problème du capteur TA de l'unité intérieure	Unité intérieure
F11	—	—	☐	☐	●	ALT	Problème de capteur TF	Unité intérieure
F12	F12	01: Capteur TS1 03: Capteur TS3	☐	☐	○	ALT	Problème de capteur TS1 ou TS3	I/F
F13	F13	01: Compresseur 1 côté 02: Compresseur 2 côté 03: Compresseur 3 côté	☐	☐	○	ALT	TH sensor trouble	Convertisseur
F15	F15	—	☐	☐	○	ALT	Mauvais câblage du capteur de température de l'unité extérieure (TE, TL)	I/F
F16	F16	—	☐	☐	○	ALT	Mauvais câblage du capteur de pression de l'unité extérieure (Pd, Ps)	I/F
F22	F22	—	☐	☐	○	ALT	Problème de capteur TD3	I/F
F23	F23	—	☐	☐	○	ALT	Problème de capteur Ps	I/F
F24	F24	—	☐	☐	○	ALT	Problème de capteur Pd	I/F
F29	—	—	☐	☐	●	SIM	Autre problème de l'unité intérieure	Unité intérieure
F30	F30	—	☐	☐	○	SIM	Problème du détecteur de présence	Unité intérieure
F31	F31	—	☐	☐	○	SIM	Problème d'EEPROM de l'unité intérieure	I/F
H01	H01	01: Compresseur 1 côté 02: Compresseur 2 côté 03: Compresseur 3 côté	●	☐	●		Panne du compresseur	Convertisseur
H02	H02	01: Compresseur 1 côté 02: Compresseur 2 côté 03: Compresseur 3 côté	●	☐	●		Problème de compresseur (bloqué)	Convertisseur
H03	H03	01: Compresseur 1 côté 02: Compresseur 2 côté 03: Compresseur 3 côté	●	☐	●		Problème du système de circuit du courant électrique	Convertisseur
H04	H04	—	●	☐	●		Compresseur 1 cas de fonctionnement du thermostat	I/F
H05	H05	—	●	☐	●		Mauvais câblage du capteur TD1	I/F
H06	H06	—	●	☐	●		Opération de protection de basse pression	I/F
H07	H07	—	●	☐	●		Protection par la détection de la baisse du niveau d'huile	I/F
H08	H08	01: Problème de capteur TK1 02: Problème de capteur TK2 03: Problème de capteur TK3 04: Problème de capteur TK4 05: Problème de capteur TK5	●	☐	●		Problème de détection du niveau d'huile du capteur de temp	I/F
H14	H14	—	●	☐	●		Compresseur 2 cas de fonctionnement du thermostat	I/F
H15	H15	—	●	☐	●		Mauvais câblage du capteur TD2	I/F
H16	H16	01: Problème du circuit de détection du niveau d'huile TK1 02: Problème du circuit de détection du niveau d'huile TK2 03: Problème du circuit de détection du niveau d'huile TK3 04: Problème du circuit de détection du niveau d'huile TK4 05: Problème du circuit de détection du niveau d'huile TK5	●	☐	●		Problème du circuit de détection du niveau d'huile	I/F
H25	H25	—	●	☐	●		Mauvais câblage du capteur TD3	I/F

Affichage de la télécommande câblée	Code de vérification		Télécommande sans fil				Nom du Code de vérification	Appareil de contrôle
	Affichage à 7 segments de l'unité extérieure		Affichage du bloc de détection de l'unité réceptrice					
		Code auxiliaire	Fonctionnement	Minuterie	Prête	Clignotement		
L02	L02	—	☐	●	☐	SIM	Concordance de modèle entre l'unité intérieure et l'unité extérieure	I/F
L03	—	—	☐	●	☐	SIM	Unité centrale intérieure doublée	Unité intérieure
L04	L04	—	☐	○	☐	SIM	Adresse de la ligne extérieure doublée	I/F
L05	—	—	☐	●	☐	SIM	Unités intérieures avec une priorité doublées (Affiché sur l'unité intérieure avec une priorité)	I/F
L06	L06	Nombre d'unités intérieures avec une priorité	☐	●	☐	SIM	Unités intérieures avec une priorité doublées (Affiché sur une unité autre que celle avec la priorité)	I/F
L07	—	—	☐	●	☐	SIM	Ligne de groupe au sein de l'unité individuelle intérieure	Unité intérieure
L08	L08	—	☐	●	☐	SIM	Groupe d'unités intérieures /Adresse non réglée	Unité intérieure, I/F
L09	—	—	☐	●	☐	SIM	Capacité intérieure non réglée	Unité intérieure
L10	L10	—	☐	○	☐	SIM	Capacité extérieure non réglée	I/F
L17	L17	—	☐	○	☐	SIM	Problème de concordance du type d'unité extérieure	I/F
L18	L18	—	☐	○	☐	SIM	Problème de l'unité du sélecteur de débit	I/F
L20	—	—	☐	○	☐	SIM	Adresses de commande centrale doublées	Unité intérieure
L28	L28	—	☐	○	☐	SIM	Nombre d'unités extérieures raccordées dépassé	I/F
L29	L29	*1 Information sur la quantité de convertisseurs	☐	○	☐	SIM	Problème de n° de convertisseur	I/F
L30	L30	Adresse de l'unité intérieure détectée	☐	○	☐	SIM	Verrouillage extérieur de l'unité intérieure	Unité intérieure
—	L31	—	—	—	—	—	Problème I/C étendu	I/F
P01	—	—	●	☐	☐	ALT	Problème du moteur de ventilateur intérieur	Unité intérieure
P03	P03	—	☐	●	☐	ALT	Erreur de température d'évacuation Problème de TD1	I/F
P04	P04	01: Compresseur 1 côté 02: Compresseur 2 côté 03: Compresseur 3 côté	☐	●	☐	ALT	Fonctionnement du système SW haute pression	Convertisseur
P05	P05	00: 01: Compresseur 1 côté 02: Compresseur 2 côté 03: Compresseur 3 côté	☐	●	☐	ALT	Erreur de panne de courant/de détection de manquement de phase Problème de tension du convertisseur CC (comp.) Problème de tension du convertisseur CC (comp.) Problème de tension du convertisseur CC (comp.)	I/F
P07	P07	01: Compresseur 1 côté 02: Compresseur 2 côté 03: Compresseur 3 côté ----- 04: Dissipateur thermique	☐	●	☐	ALT	Problème de surchauffe de la source de froid ----- Problème de condensation de rosée du dissipateur thermique	Convertisseur, I/F
P10	P10	Adresse de l'unité intérieure détectée	●	☐	☐	ALT	Problème de trop-plein d'une unité intérieure	Unité intérieure
P11	P11	—	●	☐	☐	ALT	Problème de gel de l'échangeur thermique extérieur	I/F
P12	—	—	●	☐	☐	ALT	Problème du moteur de ventilateur de l'unité intérieure	Unité intérieure
P13	P13	—	●	☐	☐	ALT	Problème de détection du liquide extérieur	I/F
P15	P15	01: Condition de TS 02: Condition de TD	☐	●	☐	ALT	Détection de fuite de gaz	I/F
P17	P17	—	☐	●	☐	ALT	Erreur de température d'évacuation Problème de TD2	I/F
P19	P19	Numéro de l'unité extérieure détectée	☐	●	☐	ALT	Problème d'inversion de la vanne à 4 voies	I/F
P20	P20	—	☐	●	☐	ALT	Opération de protection haute pression	I/F
P22	P22	#0: Court circuit d'un élément #E: Problème de tension Vca #1: Problème du circuit de détection de position #2: Problème du capteur de courant d'entrée #3: Problème de blocage moteur #C: Problème de température du capteur (pas de capteur TH) #4: Problème de courant moteur #D: Problème de court-circuit/déclenchement du capteur (Pas de capteur TH) #5: Problème de synchronisation/interruption *Insertion du nombre d'inverseurs de ventilateur dans le repère [#].	☐	●	☐	ALT	Problème de convertisseur du ventilateur de l'unité extérieure	Convertisseur

Code de vérification			Télécommande sans fil				Nom du Code de vérification	Appareil de contrôle
Affichage de la télécommande câblée	Affichage à 7 segments de l'unité extérieure		Affichage du bloc de détection de l'unité réceptrice					
		Code auxiliaire	Fonctionnement	Minuterie	Prête	Clignotement		
P26	P26	01: Compresseur 1 côté 02: Compresseur 2 côté 03: Compresseur 3 côté	☐	●	☐	ALT	Problème de protection de court-circuit IPM	Convertisseur
P29	P29	01: Compresseur 1 côté 02: Compresseur 2 côté 03: Compresseur 3 côté	☐	●	☐	ALT	Problème de système du circuit de détection de la position du compresseur	Convertisseur
P31	—	—	☐	●	☐	ALT	Autre problème d'unité intérieure (Erreur d'unité intérieure secondaire de groupe)	Unité intérieure

***1 Information sur la quantité de convertisseurs
(Super système multiple modulaire U (SMMS-i))**

N°	Compresseur Convertisseur			Convertisseur de ventilateur	Problème
	1	2	3		
01	○				Compresseur 1
02		○			Compresseur 2
03	○	○			Compresseur 1 + Compresseur 2
04			○		Compresseur 3
05	○		○		Compresseur 1 + Compresseur 3
06		○	○		Compresseur 2 + Compresseur 3
07	○	○	○		Compresseur 1 + Compresseur 2 + Compresseur 3
08				○	Ventilateur
09	○			○	Compresseur 1 + Ventilateur
0A		○		○	Compresseur 2 + Ventilateur
0B	○	○		○	Compresseur 1 + Compresseur 2 + Ventilateur
0C			○	○	Compresseur 3 + Ventilateur
0D	○		○	○	Compresseur 1 + Compresseur 3 + Ventilateur
0E		○	○	○	Compresseur 2 + Compresseur 3 + Ventilateur
0F	○	○	○	○	Toutes

○ : Problème de convertisseur

***1 Information sur la quantité de convertisseurs
(Super système multiple de climatiseurs modulaire E et U (SMMS-e, SMMS-u))**

N°	Compresseur Convertisseur		Convertisseur de ventilateur		Problème
	1	2	1	2	
01	○				Compresseur 1
02		○			Compresseur 2
03	○	○			Compresseur 1 + Compresseur 2
08			○		Ventilateur 1
09	○		○		Compresseur 1 + Ventilateur 1
0A		○	○		Compresseur 2 + Ventilateur 1
0B	○	○	○		Compresseur 1 + Compresseur 2 + Ventilateur 1
10				○	Ventilateur 2
11	○			○	Compresseur 1 + Ventilateur 2
12		○		○	Compresseur 2 + Ventilateur 2
13	○	○		○	Compresseur 1 + Compresseur 2 + Ventilateur 2
18			○	○	Ventilateur 1 + Ventilateur 2
19	○		○	○	Compresseur 1 + Ventilateur 1 + Ventilateur 2
1A		○	○	○	Compresseur 2 + Ventilateur 1 + Ventilateur 2
1B	○	○	○	○	Toutes

○ : Problème de convertisseur

• Pour plus de détails sur les codes de vérification déterminés avec une carte de circuits imprimés d'interface ou une carte de circuits imprimés d'inverseur, reportez-vous au manuel d'installation de l'unité extérieure.

Problème détecté par le dispositif de commande centrale

Code de vérification			Télécommande sans fil				Nom du Code de vérification	Appareil de contrôle
Indication du dispositif de commande centrale	Affichage à 7 segments de l'unité extérieure		Affichage du bloc de détection de l'unité réceptrice					
		Code auxiliaire	Fonctionnement	Minuterie	Prête	Clignotement		
C05	—	—		—	—	—	Problème d'envoi dans le dispositif de commande centrale	Lien de communication
C06	—	—		—	—	—	Problème de réception dans le dispositif de commande centrale	Lien de communication
C12	—	—		—	—	—	Alarme de groupe de l'interface de commande d'équipement général	Équipement d'utilisation générale I/F
P30 (L20)	Varie en fonction du contenu du problème de l'unité au sein de laquelle l'alarme se déclenche		Erreur de l'unité secondaire de la commande de groupe				<ul style="list-style-type: none"> Duplication des adresses des unités intérieures dans le dispositif de commande centrale Avec la combinaison du système de climatisation, l'unité intérieure peut détecter le code de contrôle L20 	Lien de communication
	—	—	(L20 s'affiche.)					

12 Caractéristiques Techniques

Modèle	Niveau de puissance sonore (dB)		Poids (kg) Unité principale (Panneau de plafond)
	Refroidissement	Chauffage	
MMU-UP0031YHP-E	*	*	14 (4)
MMU-UP0051YHP-E	*	*	14 (4)
MMU-UP0071YHP-E	*	*	14 (4)
MMU-UP0091YHP-E	*	*	14 (4)
MMU-UP0121YHP-E	*	*	14 (4)

* En dessous de 70 dBA

Déclaration de conformité

Fabricant : TOSHIBA CARRIER (THAILAND) CO., LTD.
144 / 9 Moo 5, Bangkadi Industrial Park, Tivanon Road, Tambol Bangkadi,
Amphur Muang, Pathumthani 12000, Thailand

Titulaire TCF: TOSHIBA CARRIER EUROPE S.A.S
Route de Thil 01120 Montluel FRANCE

Déclare par la présente que le matériel décrit ci-dessous :

Dénomination générique : Climatiseur

Modèle / type : MMU-UP0031YHP-E, MMU-UP0051YHP-E, MMU-UP0071YHP-E,
MMU-UP0091YHP-E, MMU-UP0121YHP-E

Nom commercial : Super système multiple de climatiseurs modulaire
Super Heat Recovery système multiple de climatiseurs
Mini-Super système multiple de climatiseurs modulaire (Mini-série SMMS)

Est conforme aux clauses de la Directive Matériel (Directive 2006/42/EC) et aux réglementations transposées en loi nationale

REMARQUE

Cette déclaration devient nulle et non avenue si des modifications techniques ou opérationnelles sont introduites sans le consentement du fabricant.

Avertissements sur la fuite de réfrigérant

Vérification de la limite de concentration

La pièce dans laquelle le climatiseur sera installé nécessite une conception permettant, en cas de fuite du gaz réfrigérant, que sa concentration ne dépasse pas une limite donnée.

Le réfrigérant R410A utilisé dans le climatiseur est sûr, ne présente pas la toxicité ni la combustibilité de l'ammoniaque et n'est pas restreint par les lois en vigueur protégeant la couche d'ozone. Toutefois, étant donné qu'il contient davantage que de l'air, il présente un risque de suffocation si sa concentration venait à augmenter considérablement. La suffocation provoquée par la fuite du R410A est, quant à elle, pratiquement nulle. Suite à l'accroissement récent du nombre d'immeubles hermétiques, toutefois, l'installation de systèmes de climatisation multiple augmente en raison du besoin d'utiliser efficacement l'encombrement, de commander individuellement chaque climatiseur et de conserver l'énergie en confinant la chaleur et en transportant l'énergie, etc. Mais surtout, le système de climatisation multiple est capable de remplir une grande quantité de réfrigérant par rapport aux climatiseurs individuels traditionnels. Si une seule unité du système de climatisation multiple est installée dans une petite pièce, sélectionnez un modèle et une méthode d'installation adéquats, pour que sa concentration (en cas de fuite accidentelle du réfrigérant) n'atteigne pas la limite (et en cas d'urgence, que des mesures puissent être prises avant qu'un accident se produise).

Dans une pièce où la concentration pourrait dépasser la limite, prévoyez une ouverture avec les pièces adjacentes ou installez une aération mécanique couplée à un appareil de détection des fuites de gaz.

La concentration est donnée ci-dessous.

$$\frac{\text{Quantité totale de réfrigérant (kg)}}{\text{Volume min. de la pièce où est installée l'unité intérieure (m}^3\text{)}} \leq \text{Limite de concentration (kg/m}^3\text{)}$$

La limite de concentration du R410A utilisé dans les climatiseurs multiples est de 0,3 kg/m³.

▼ REMARQUE 1

En présence de plus de deux systèmes de refroidissement dans un seul appareil de refroidissement, les quantités de réfrigérant doivent correspondre à celles remplies dans chaque appareil indépendant.

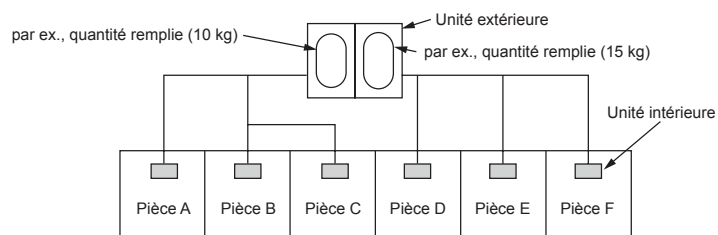

Pour la quantité de remplissage dans cet exemple :

La quantité possible de gaz réfrigérant ayant fui dans les pièces A, B et C est de 10 kg.

La quantité possible de gaz réfrigérant ayant fui dans les pièces D, E et F est de 15 kg.

▼ REMARQUE 2

Les normes pour le volume minimum de la pièce sont les suivantes.

- 1) Sans cloison (partie grisée)

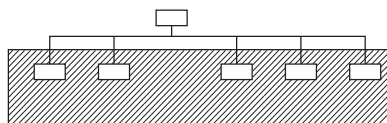

Important

- 2) En présence d'une ouverture efficace avec la pièce adjacente pour l'aération du gaz réfrigérant ayant fui (ouverture sans porte ou ouverture au moins 0,15% plus grande que les encombrements respectifs en haut ou en bas de la porte).

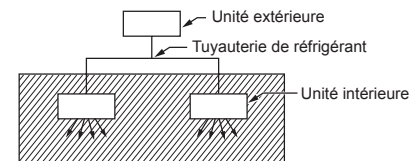

- 3) Si une unité intérieure est installée dans chaque pièce cloisonnée et que la tuyauterie de réfrigérant est interconnectée, la plus petite pièce devient évidemment l'objet. Mais lorsqu'une aération mécanique est installée en interverrouillage avec un détecteur de fuite de gaz dans la plus petite pièce où la limite de densité est dépassée, le volume de la plus petite pièce suivante devient l'objet.

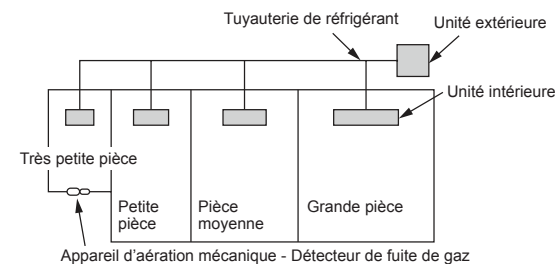

▼ REMARQUE 3

La surface utile intérieure minimum comparée à la quantité de réfrigérant est grosso modo la suivante : (Lorsque le plafond a une hauteur de 2,7 m)

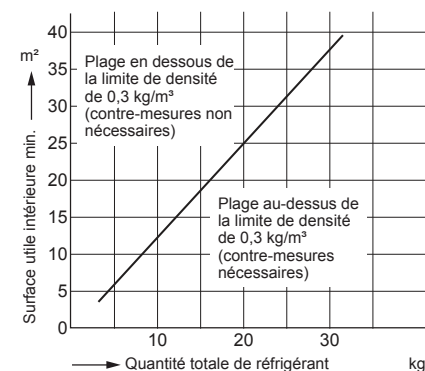

■ Vérification de l'installation de l'unité intérieure

Avant la livraison au client, vérifiez l'adresse et l'installation de l'unité intérieure qui vient d'être installée et remplissez la feuille de contrôle (tableau ci-dessous). Les données de quatre unités peuvent être entrées sur cette feuille de contrôle. Copiez cette feuille si le nombre d'unités intérieures est plus important. Si le système installé est un système à commande centralisée, utilisez cette feuille en entrant chaque ligne dans chaque manuel d'installation fourni avec les autres unités extérieures.

EXIGENCE

Cette feuille de contrôle est nécessaire pour l'entretien après l'installation. Remplissez cette feuille puis donnez ce Manuel d'installation aux clients.

Feuille de contrôle d'installation d'unité intérieure

Unité intérieure		Unité intérieure		Unité intérieure		Unité intérieure	
Nom de la pièce		Nom de la pièce		Nom de la pièce		Nom de la pièce	
Modèle		Modèle		Modèle		Modèle	
Adresse de l'unité intérieure contrôlée. (Pour accéder à une méthode de contrôle, consultez les COMMANDES UTILISABLES de ce manuel.) * Dans le cas d'un système unique, il n'est pas nécessaire d'entrer l'adresse intérieure. (CODE N° : Ligne [12], Intérieure [13], Groupe [14], Commande centralisée [03])							
Ligne	Intérieure	Groupe	Ligne	Intérieure	Groupe	Ligne	Intérieure
Adresse de commande centralisée		Adresse de commande centralisée		Adresse de commande centralisée		Adresse de commande centralisée	
Réglages divers				Réglages divers			
Avez-vous changé la configuration pour plafond élevé? Si non, cochez la case [x] pour [AUCUN CHANGEMENT], et cochez la case [x] pour [ITEM] si vous l'avez changé. (Pour accéder à une méthode de contrôle, consultez les COMMANDES UTILISABLES de ce manuel.) * En cas de remplacement des blocs cavalier sur la carte de circuits imprimés du microordinateur intérieur, la configuration est automatiquement modifiée.							
Configuration pour plafond élevé (CODE N° [5d1])		Configuration pour plafond élevé (CODE N° [5d1])		Configuration pour plafond élevé (CODE N° [5d1])		Configuration pour plafond élevé (CODE N° [5d1])	
<input type="checkbox"/> AUCUN CHANGEMENT	<input type="checkbox"/> AUCUN CHANGEMENT	<input type="checkbox"/> AUCUN CHANGEMENT	<input type="checkbox"/> AUCUN CHANGEMENT	<input type="checkbox"/> AUCUN CHANGEMENT	<input type="checkbox"/> AUCUN CHANGEMENT	<input type="checkbox"/> AUCUN CHANGEMENT	<input type="checkbox"/> AUCUN CHANGEMENT
<input type="checkbox"/> STANDARD	<input type="checkbox"/> STANDARD	<input type="checkbox"/> STANDARD	<input type="checkbox"/> STANDARD	<input type="checkbox"/> STANDARD	<input type="checkbox"/> STANDARD	<input type="checkbox"/> STANDARD	<input type="checkbox"/> STANDARD
<input type="checkbox"/> PLAFOND HAUT 1	<input type="checkbox"/> PLAFOND HAUT 1	<input type="checkbox"/> PLAFOND HAUT 1	<input type="checkbox"/> PLAFOND HAUT 1	<input type="checkbox"/> PLAFOND HAUT 1	<input type="checkbox"/> PLAFOND HAUT 1	<input type="checkbox"/> PLAFOND HAUT 1	<input type="checkbox"/> PLAFOND HAUT 1
<input type="checkbox"/> PLAFOND HAUT 3	<input type="checkbox"/> PLAFOND HAUT 3	<input type="checkbox"/> PLAFOND HAUT 3	<input type="checkbox"/> PLAFOND HAUT 3	<input type="checkbox"/> PLAFOND HAUT 3	<input type="checkbox"/> PLAFOND HAUT 3	<input type="checkbox"/> PLAFOND HAUT 3	<input type="checkbox"/> PLAFOND HAUT 3
Avez-vous changé le moment où le témoin du filtre s'éclaire? Si non, cochez la case [x] pour [AUCUN CHANGEMENT], et cochez la case [x] pour [ITEM] si vous l'avez changé. (Pour accéder à une méthode de contrôle, consultez les COMMANDES UTILISABLES de ce manuel.)							
Éclairage du témoin du filtre (CODE N° [011])		Éclairage du témoin du filtre (CODE N° [011])		Éclairage du témoin du filtre (CODE N° [011])		Éclairage du témoin du filtre (CODE N° [011])	
<input type="checkbox"/> AUCUN CHANGEMENT	<input type="checkbox"/> AUCUN CHANGEMENT	<input type="checkbox"/> AUCUN CHANGEMENT	<input type="checkbox"/> AUCUN CHANGEMENT	<input type="checkbox"/> AUCUN CHANGEMENT	<input type="checkbox"/> AUCUN CHANGEMENT	<input type="checkbox"/> AUCUN CHANGEMENT	<input type="checkbox"/> AUCUN CHANGEMENT
<input type="checkbox"/> 150H	<input type="checkbox"/> 150H	<input type="checkbox"/> 150H	<input type="checkbox"/> 150H	<input type="checkbox"/> 150H	<input type="checkbox"/> 150H	<input type="checkbox"/> 150H	<input type="checkbox"/> 150H
<input type="checkbox"/> 2500H	<input type="checkbox"/> 2500H	<input type="checkbox"/> 2500H	<input type="checkbox"/> 2500H	<input type="checkbox"/> 2500H	<input type="checkbox"/> 2500H	<input type="checkbox"/> 2500H	<input type="checkbox"/> 2500H
<input type="checkbox"/> 5000H	<input type="checkbox"/> 5000H	<input type="checkbox"/> 5000H	<input type="checkbox"/> 5000H	<input type="checkbox"/> 5000H	<input type="checkbox"/> 5000H	<input type="checkbox"/> 5000H	<input type="checkbox"/> 5000H
<input type="checkbox"/> 10000H	<input type="checkbox"/> 10000H	<input type="checkbox"/> 10000H	<input type="checkbox"/> 10000H	<input type="checkbox"/> 10000H	<input type="checkbox"/> 10000H	<input type="checkbox"/> 10000H	<input type="checkbox"/> 10000H
Avez-vous changé la valeur de l'écart de température détecté? Si non, cochez la case [x] pour [AUCUN CHANGEMENT], et cochez la case [x] pour [ITEM] si vous l'avez changé. (Pour accéder à une méthode de contrôle, consultez les COMMANDES UTILISABLES de ce manuel.)							
Configuration d'une modification de la température détectée (CODE N° [061])		Configuration d'une modification de la température détectée (CODE N° [061])		Configuration d'une modification de la température détectée (CODE N° [061])		Configuration d'une modification de la température détectée (CODE N° [061])	
<input type="checkbox"/> AUCUN CHANGEMENT	<input type="checkbox"/> AUCUN CHANGEMENT	<input type="checkbox"/> AUCUN CHANGEMENT	<input type="checkbox"/> AUCUN CHANGEMENT	<input type="checkbox"/> AUCUN CHANGEMENT	<input type="checkbox"/> AUCUN CHANGEMENT	<input type="checkbox"/> AUCUN CHANGEMENT	<input type="checkbox"/> AUCUN CHANGEMENT
<input type="checkbox"/> AUCUN DECALAGE	<input type="checkbox"/> AUCUN DECALAGE	<input type="checkbox"/> AUCUN DECALAGE	<input type="checkbox"/> AUCUN DECALAGE	<input type="checkbox"/> AUCUN DECALAGE	<input type="checkbox"/> AUCUN DECALAGE	<input type="checkbox"/> AUCUN DECALAGE	<input type="checkbox"/> AUCUN DECALAGE
<input type="checkbox"/> +1°C	<input type="checkbox"/> +1°C	<input type="checkbox"/> +1°C	<input type="checkbox"/> +1°C	<input type="checkbox"/> +1°C	<input type="checkbox"/> +1°C	<input type="checkbox"/> +1°C	<input type="checkbox"/> +1°C
<input type="checkbox"/> +2°C	<input type="checkbox"/> +2°C	<input type="checkbox"/> +2°C	<input type="checkbox"/> +2°C	<input type="checkbox"/> +2°C	<input type="checkbox"/> +2°C	<input type="checkbox"/> +2°C	<input type="checkbox"/> +2°C
<input type="checkbox"/> +3°C	<input type="checkbox"/> +3°C	<input type="checkbox"/> +3°C	<input type="checkbox"/> +3°C	<input type="checkbox"/> +3°C	<input type="checkbox"/> +3°C	<input type="checkbox"/> +3°C	<input type="checkbox"/> +3°C
<input type="checkbox"/> +4°C	<input type="checkbox"/> +4°C	<input type="checkbox"/> +4°C	<input type="checkbox"/> +4°C	<input type="checkbox"/> +4°C	<input type="checkbox"/> +4°C	<input type="checkbox"/> +4°C	<input type="checkbox"/> +4°C
<input type="checkbox"/> +5°C	<input type="checkbox"/> +5°C	<input type="checkbox"/> +5°C	<input type="checkbox"/> +5°C	<input type="checkbox"/> +5°C	<input type="checkbox"/> +5°C	<input type="checkbox"/> +5°C	<input type="checkbox"/> +5°C
<input type="checkbox"/> +6°C	<input type="checkbox"/> +6°C	<input type="checkbox"/> +6°C	<input type="checkbox"/> +6°C	<input type="checkbox"/> +6°C	<input type="checkbox"/> +6°C	<input type="checkbox"/> +6°C	<input type="checkbox"/> +6°C
Incorporation de pièces vendues séparément		Incorporation de pièces vendues séparément		Incorporation de pièces vendues séparément		Incorporation de pièces vendues séparément	
Avez-vous ajouté les pièces suivantes vendues séparément? Si oui, cochez la case [x] pour chaque pièce [ITEM]. (Lorsque des ajouts ont été faits, une modification des réglage est nécessaire dans certains cas. Pour la méthode de modification des réglages, reportez-vous au manuel d'installation de chaque pièce vendue séparément.)							
<input type="checkbox"/> Autres ()	<input type="checkbox"/> Autres ()	<input type="checkbox"/> Autres ()	<input type="checkbox"/> Autres ()	<input type="checkbox"/> Autres ()	<input type="checkbox"/> Autres ()	<input type="checkbox"/> Autres ()	<input type="checkbox"/> Autres ()
<input type="checkbox"/> Autres ()	<input type="checkbox"/> Autres ()	<input type="checkbox"/> Autres ()	<input type="checkbox"/> Autres ()	<input type="checkbox"/> Autres ()	<input type="checkbox"/> Autres ()	<input type="checkbox"/> Autres ()	<input type="checkbox"/> Autres ()

Toshiba Carrier (Thailand) Co., Ltd.

144 / 9 Moo 5, Bangkadi Industrial Park, Tivanon Road, Tambol Bangkadi, Amphur Muang, Pathumthani 12000, Thailand

1127650301