

HC-M-RJ45-AD-PC-M - Module à élément de contact



1419885

<https://www.phoenixcontact.com/fr/produits/1419885>

Veillez tenir compte du fait que les données affichées dans ce document PDF proviennent de notre catalogue en ligne. Vous trouverez les données complètes dans la documentation utilisateur. Nos conditions générales d'utilisation des téléchargements sont applicables.

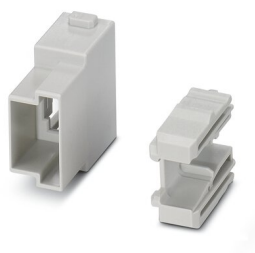

Contact insert module, adapter for patch cables, the matching patch cables can be found in the accessories list

Données commerciales

Référence	1419885
Conditionnement	1 Unité(s)
Commande minimum	1 Unité(s)
Clé de vente	BF7ACE
Product key	BF7ACE
Page catalogue	Page 591 (C-2-2019)
GTIN	4055626253237
Poids par pièce (emballage compris)	12,9 g
Poids par pièce (hors emballage)	12,2 g
Numéro du tarif douanier	85389099
Pays d'origine	PL

Caractéristiques techniques

Remarques

Généralités	Utilisez les câbles de jonction de la liste d'accessoires.
Généralités	Les connecteurs ne doivent être manipulés que hors charge/tension.

Montage

Instructions de montage	L'utilisation conforme à la destination prévoit le montage dans un boîtier avec l'indice de protection IP54 ou plus élevé.
-------------------------	--

Propriétés du produit

Type de produit	Élément de contact modulaire
Type de capteur	Ethernet
Nombre de pôles	8
Enfichable	RJ45
Numérotation des contacts	1 - 8
Application	Données
Nombre de prises	1
Version	RJ45
Série	HC-M-RJ45

Propriétés d'isolation

Catégorie de surtension	III
Degré de pollution	3

Dimensions

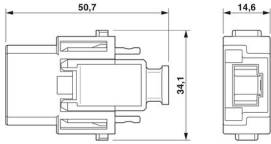
Dessin coté		
Largeur	34,2 mm	
Hauteur	50,7 mm	
Longueur	14,6 mm	

Caractéristiques mécaniques

Hauteur minimum du boîtier	72 mm
----------------------------	-------

Propriétés électriques

Tension de référence (III/3)	48 V
Tension de choc assignée	0,8 kV
Courant de référence	1 A
Propriétés de transmission (catégorie)	CAT6

Propriétés mécaniques

Caractéristiques mécaniques

Cycles d'enfichage	≥ 500
--------------------	-------

Indications sur les matériaux

Classe d'inflammabilité selon UL 94	V0
Matériau de porte-contacts	PC
Normes / Spécifications	PC: Sécurité incendie dans les véhicules ferroviaires - Ensembles d'exigences R22, R23 et R24 et DIN EN 45545-2 (Niveau de risque HL1 - HL3)

Conditions environnementales et de durée de vie

Conditions ambiantes

Température ambiante (fonctionnement)	-25 °C ... 60 °C
---------------------------------------	------------------

Normes et spécifications

Essai

Normes/précriptions	PC: Sécurité incendie dans les véhicules ferroviaires - Ensembles d'exigences R22, R23 et R24 et DIN EN 45545-2 (Niveau de risque HL1 - HL3)
---------------------	--

HC-M-RJ45-AD-PC-M - Module à élément de contact



1419885

<https://www.phoenixcontact.com/fr/produits/1419885>

Dessins

Dessin coté

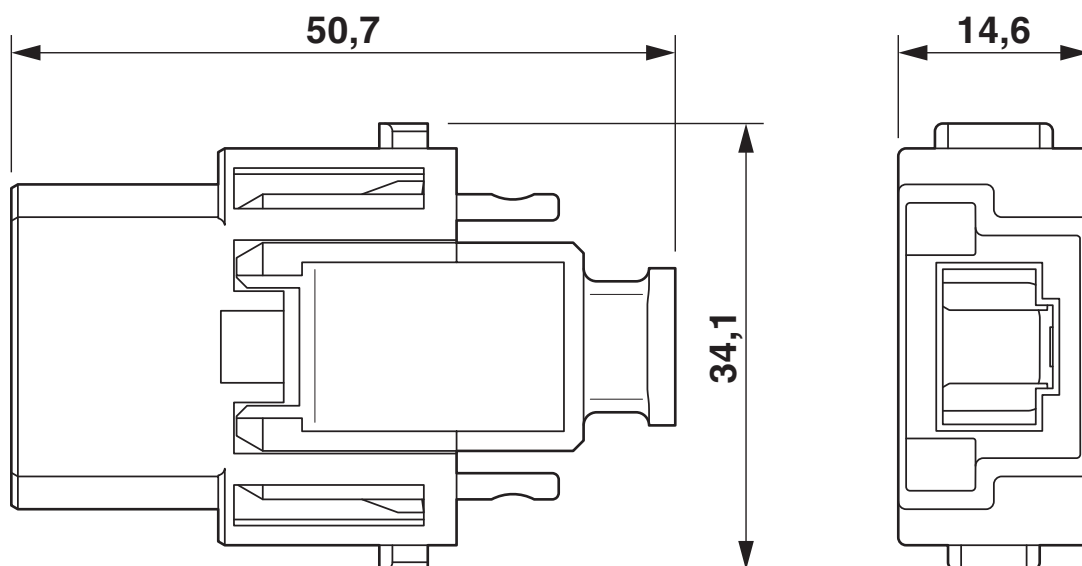

Isolant mâle

1419885

<https://www.phoenixcontact.com/fr/produits/1419885>

Homologations

 To download certificates, visit the product detail page: <https://www.phoenixcontact.com/fr/produits/1419885>

DNV

Identifiant de l'homologation: TAE000037S



CSA

Identifiant de l'homologation: 13631



UL Recognized

Identifiant de l'homologation: E118976



EAC

Identifiant de l'homologation: RU C-DE.AI30.B.01102



EAC

Identifiant de l'homologation: RU C-DE.BL08.B.00511

1419885

<https://www.phoenixcontact.com/fr/produits/1419885>

Classifications

ECLASS

ECLASS-11.0	27440218
ECLASS-12.0	27440218
ECLASS-13.0	27440218

ETIM

ETIM 9.0	EC000438
----------	----------

UNSPSC

UNSPSC 21.0	39121400
-------------	----------

Conformité environnementale

China RoHS

Période d'utilisation conforme : illimitée = EFUP-e

Aucune substance dangereuse dépassant les valeurs seuils ;

HC-M-RJ45-AD-PC-M - Module à élément de contact



1419885

<https://www.phoenixcontact.com/fr/produits/1419885>

Accessoires

HC-CBU-MOD - Élément de codage

1636130

<https://www.phoenixcontact.com/fr/produits/1636130>



Douille pour le détrompage de 16 connecteurs max., pour HC modulaire

HC-CST-MOD - Élément de codage

1636127

<https://www.phoenixcontact.com/fr/produits/1636127>



Tige pour le détrompage de 16 connecteurs max., pour HC modulaire

HC-M-RJ45-AD-PC-M - Module à élément de contact



1419885

<https://www.phoenixcontact.com/fr/produits/1419885>

FL CAT5 PATCH 0,3 - Câble de jonction

2832250

<https://www.phoenixcontact.com/fr/produits/2832250>

Câble de jonction, CAT5, préconfectionné, 0,3 m



FL CAT5 PATCH 0,5 - Câble de jonction

2832263

<https://www.phoenixcontact.com/fr/produits/2832263>

Câble de jonction, CAT5, préconfectionné, 0,5 m



HC-M-RJ45-AD-PC-M - Module à élément de contact



1419885

<https://www.phoenixcontact.com/fr/produits/1419885>

FL CAT5 PATCH 1,0 - Câble de jonction

2832276

<https://www.phoenixcontact.com/fr/produits/2832276>



Câble de jonction, CAT5, préconfectionné, 1 m

FL CAT5 PATCH 1,5 - Câble de jonction

2832221

<https://www.phoenixcontact.com/fr/produits/2832221>



Câble de jonction, CAT5, préconfectionné, 1,5 m

HC-M-RJ45-AD-PC-M - Module à élément de contact



1419885

<https://www.phoenixcontact.com/fr/produits/1419885>

FL CAT5 PATCH 2,0 - Câble de jonction

2832289

<https://www.phoenixcontact.com/fr/produits/2832289>

Câble de jonction, CAT5, préconfectionné, 2 m



FL CAT5 PATCH 3,0 - Câble de jonction

2832292

<https://www.phoenixcontact.com/fr/produits/2832292>

Câble de jonction, CAT5, préconfectionné, 3 m



HC-M-RJ45-AD-PC-M - Module à élément de contact



1419885

<https://www.phoenixcontact.com/fr/produits/1419885>

FL CAT5 PATCH 5,0 - Câble de jonction

2832580

<https://www.phoenixcontact.com/fr/produits/2832580>



Câble de jonction, CAT5, préconfectionné, 5 m

FL CAT5 PATCH 7,5 - Câble de jonction

2832616

<https://www.phoenixcontact.com/fr/produits/2832616>



Câble de jonction, CAT5, préconfectionné, 7,5 m

HC-M-RJ45-AD-PC-M - Module à élément de contact



1419885

<https://www.phoenixcontact.com/fr/produits/1419885>

FL CAT5 PATCH 10,0 - Câble de jonction

2832629

<https://www.phoenixcontact.com/fr/produits/2832629>



Câble de jonction, CAT5, préconfectionné, 10 m

FL CAT6 PATCH 0,3 - Câble de jonction

2891181

<https://www.phoenixcontact.com/fr/produits/2891181>

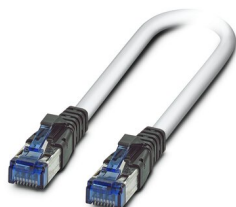

Câble de jonction, CAT6, préconfectionné, 0,3 m

HC-M-RJ45-AD-PC-M - Module à élément de contact



1419885

<https://www.phoenixcontact.com/fr/produits/1419885>

FL CAT6 PATCH 0,5 - Câble de jonction

2891288

<https://www.phoenixcontact.com/fr/produits/2891288>

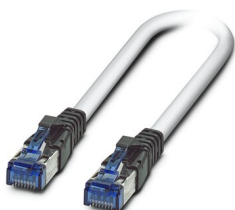

Câble de jonction, CAT6, préconfectionné, 0,5 m

FL CAT6 PATCH 1,0 - Câble de jonction

2891385

<https://www.phoenixcontact.com/fr/produits/2891385>

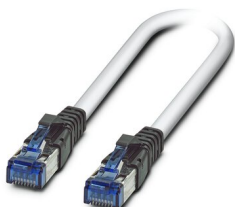

Câble de jonction, CAT6, préconfectionné, 1,0 m

HC-M-RJ45-AD-PC-M - Module à élément de contact



1419885

<https://www.phoenixcontact.com/fr/produits/1419885>

FL CAT6 PATCH 1,5 - Câble de jonction

2891482

<https://www.phoenixcontact.com/fr/produits/2891482>

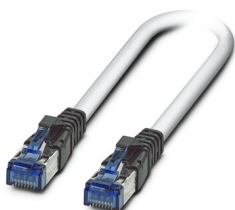

Câble de jonction, CAT6, préconfectionné, 1,5 m

FL CAT6 PATCH 2,0 - Câble de jonction

2891589

<https://www.phoenixcontact.com/fr/produits/2891589>

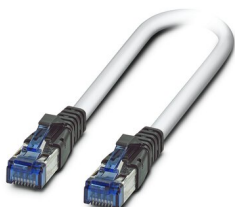

Câble de jonction, CAT6, préconfectionné, 2,0 m

HC-M-RJ45-AD-PC-M - Module à élément de contact



1419885

<https://www.phoenixcontact.com/fr/produits/1419885>

FL CAT6 PATCH 3,0 - Câble de jonction

2891686

<https://www.phoenixcontact.com/fr/produits/2891686>

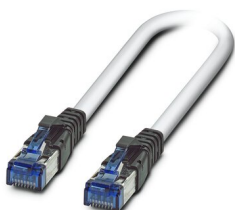

Câble de jonction, CAT6, préconfectionné, 3,0 m

FL CAT6 PATCH 5,0 - Câble de jonction

2891783

<https://www.phoenixcontact.com/fr/produits/2891783>

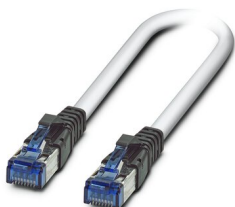

Câble de jonction, CAT6, préconfectionné, 5,0 m

HC-M-RJ45-AD-PC-M - Module à élément de contact



1419885

<https://www.phoenixcontact.com/fr/produits/1419885>

FL CAT6 PATCH 7,5 - Câble de jonction

2891880

<https://www.phoenixcontact.com/fr/produits/2891880>



Câble de jonction, CAT6, préconfectionné, 7,5 m

FL CAT6 PATCH 10 - Câble de jonction

2891877

<https://www.phoenixcontact.com/fr/produits/2891877>

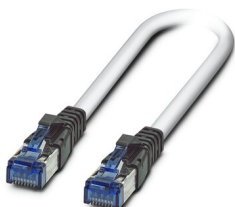

Câble de jonction, CAT6, préconfectionné, 10 m

HC-M-RJ45-AD-PC-M - Module à élément de contact



1419885

<https://www.phoenixcontact.com/fr/produits/1419885>

FL CAT6 PATCH 12,5 - Câble de jonction

2891369

<https://www.phoenixcontact.com/fr/produits/2891369>



Câble de jonction, CAT6, préconfectionné, 12,5 m

FL CAT6 PATCH 15,0 - Câble de jonction

2891372

<https://www.phoenixcontact.com/fr/produits/2891372>

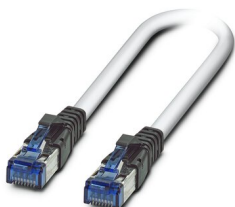

Câble de jonction, CAT6, préconfectionné, 15,0 m

HC-M-RJ45-AD-PC-M - Module à élément de contact



1419885

<https://www.phoenixcontact.com/fr/produits/1419885>

FL CAT6 PATCH 20,0 - Câble de jonction

2891576

<https://www.phoenixcontact.com/fr/produits/2891576>



Câble de jonction, CAT6, préconfectionné, 20,0 m

NBC-R4AC1/0,3-94G/R4AC1-BU - Câble de jonction

1413158

<https://www.phoenixcontact.com/fr/produits/1413158>

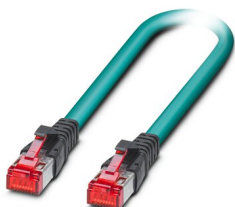

Câble de jonction, indice de protection: IP20, longueur de câble: 0,3 m, nombre de pôles: 8, 10 Gbit/s, CAT6_A, type de raccordement: Raccordement Pierce, Ethernet

HC-M-RJ45-AD-PC-M - Module à élément de contact



1419885

<https://www.phoenixcontact.com/fr/produits/1419885>

NBC-R4AC1/0,5-94G/R4AC1-BU - Câble de jonction

1413159

<https://www.phoenixcontact.com/fr/produits/1413159>

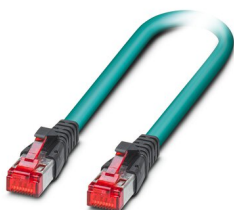

Câble de jonction, indice de protection: IP20, longueur de câble: 0,5 m, nombre de pôles: 8, 10 Gbit/s, CAT6_A, Ethernet

NBC-R4AC1/1,0-94G/R4AC1-BU - Câble de jonction

1413160

<https://www.phoenixcontact.com/fr/produits/1413160>

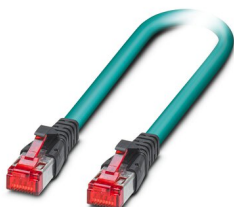

Câble de jonction, indice de protection: IP20, longueur de câble: 1 m, nombre de pôles: 8, 10 Gbit/s, CAT6_A, Ethernet

HC-M-RJ45-AD-PC-M - Module à élément de contact



1419885

<https://www.phoenixcontact.com/fr/produits/1419885>

NBC-R4AC1/2,0-94G/R4AC1-BU - Câble de jonction

1413161

<https://www.phoenixcontact.com/fr/produits/1413161>



Câble de jonction, indice de protection: IP20, longueur de câble: 2 m, nombre de pôles: 8, 10 Gbit/s, CAT6_A, Ethernet

NBC-R4AC1/3,0-94G/R4AC1-BU - Câble de jonction

1413162

<https://www.phoenixcontact.com/fr/produits/1413162>

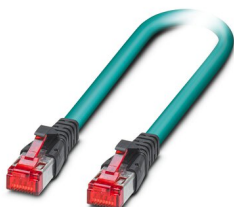

Câble de jonction, indice de protection: IP20, longueur de câble: 3 m, nombre de pôles: 8, 10 Gbit/s, CAT6_A, Ethernet

HC-M-RJ45-AD-PC-M - Module à élément de contact



1419885

<https://www.phoenixcontact.com/fr/produits/1419885>

NBC-R4AC1/5,0-94G/R4AC1-BU - Câble de jonction

1413163

<https://www.phoenixcontact.com/fr/produits/1413163>

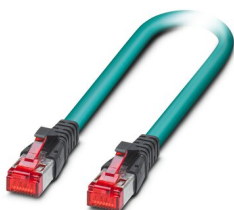

Câble de jonction, indice de protection: IP20, longueur de câble: 5 m, nombre de pôles: 8, 10 Gbit/s, CAT6_A, Ethernet

NBC-R4AC1/10,0-94G/R4AC1-BU - Câble de jonction

1413164

<https://www.phoenixcontact.com/fr/produits/1413164>

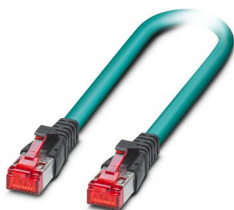

Câble de jonction, indice de protection: IP20, longueur de câble: 10 m, nombre de pôles: 8, 10 Gbit/s, CAT6_A, Ethernet

HC-M-RJ45-AD-PC-M - Module à élément de contact



1419885

<https://www.phoenixcontact.com/fr/produits/1419885>

NBC-R4AC1/15,0-94G/R4AC1-BU - Câble de jonction

1413165

<https://www.phoenixcontact.com/fr/produits/1413165>

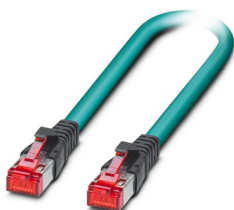

Câble de jonction, indice de protection: IP20, longueur de câble: 15 m, nombre de pôles: 8, 10 Gbit/s, CAT6_A, Ethernet

NBC-R4AC1/20,0-94G/R4AC1-BU - Câble de jonction

1413166

<https://www.phoenixcontact.com/fr/produits/1413166>

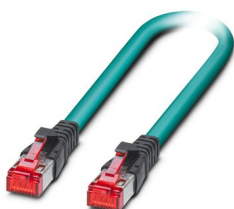

Câble de jonction, indice de protection: IP20, longueur de câble: 20 m, nombre de pôles: 8, 10 Gbit/s, CAT6_A, Ethernet

HC-M-RJ45-AD-PC-M - Module à élément de contact



1419885

<https://www.phoenixcontact.com/fr/produits/1419885>

HC-M-B06-MFH-B - Cadre support de module

1182085

<https://www.phoenixcontact.com/fr/produits/1182085>



Cadre support de module, taille: B6, version : pour le côté embase (a, b, c, ...), 4 mm² ... 6 mm², application: Cadre support de module

HC-M-B10-MFH-B - Cadre support de module

1182088

<https://www.phoenixcontact.com/fr/produits/1182088>

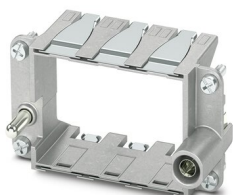

Cadre support de module, taille: B10, version : pour le côté embase (a, b, c, ...), 4 mm² ... 6 mm², application: Cadre support de module

HC-M-RJ45-AD-PC-M - Module à élément de contact



1419885

<https://www.phoenixcontact.com/fr/produits/1419885>

HC-M-B16-MFH-B - Cadre support de module

1182090

<https://www.phoenixcontact.com/fr/produits/1182090>

Cadre support de module, taille: B16, version : pour le côté embase (a, b, c, ...),
4 mm² ... 6 mm², application: Cadre support de module



HC-M-B24-MFH-B - Cadre support de module

1182094

<https://www.phoenixcontact.com/fr/produits/1182094>

Cadre support de module, taille: B24, version : pour le côté embase (a, b, c, ...),
4 mm² ... 6 mm², application: Cadre support de module



HC-M-RJ45-AD-PC-M - Module à élément de contact



1419885

<https://www.phoenixcontact.com/fr/produits/1419885>

HC-M-B06-MFH-H - Cadre support de module

1182087

<https://www.phoenixcontact.com/fr/produits/1182087>



Cadre support de module, taille: B6, version : pour le côté capot (A, B, C, ...), 4 mm² ... 6 mm², application: Cadre support de module

HC-M-B10-MFH-H - Cadre support de module

1182089

<https://www.phoenixcontact.com/fr/produits/1182089>



Cadre support de module, taille: B10, version : pour le côté capot (A, B, C, ...), 4 mm² ... 6 mm², application: Cadre support de module

HC-M-RJ45-AD-PC-M - Module à élément de contact



1419885

<https://www.phoenixcontact.com/fr/produits/1419885>

HC-M-B16-MFH-H - Cadre support de module

1182093

<https://www.phoenixcontact.com/fr/produits/1182093>

Cadre support de module, taille: B16, version : pour le côté capot (A, B, C, ...), 4 mm² ... 6 mm², application: Cadre support de module



HC-M-B24-MFH-H - Cadre support de module

1182095

<https://www.phoenixcontact.com/fr/produits/1182095>

Cadre support de module, taille: B24, version : pour le côté capot (A, B, C, ...), 4 mm² ... 6 mm², application: Cadre support de module



HC-M-RJ45-AD-PC-M - Module à élément de contact



1419885

<https://www.phoenixcontact.com/fr/produits/1419885>

HC-M-RJ45-08-GC-F/F - Module à élément de contact

1419886

<https://www.phoenixcontact.com/fr/produits/1419886>

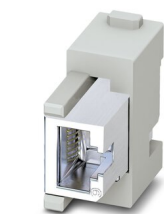

Module à élément de contact, nombre de pôles: RJ45, version : RJ45,
Connecteur femelle, 48 V, 1 A, application: Données, Inverseur de genre

Phoenix Contact 2023 © - Tous droits réservés

<https://www.phoenixcontact.com>

PHOENIX CONTACT SAS

52 Boulevard de Beaubourg Emerainville

77436 Marne La Vallée Cedex 2 France

+33 (0) 1 60 17 98 98

documentation@phoenixcontact.fr