

Lees de volledige handleiding vóór installatie en ingebruikneming. Bewaar deze handleiding zorgvuldig voor later gebruik.

## 1. BESCHRIJVING

De **aanwezigheids- of afwezigheidsmelder 360° (master) voor opbouw** bestaat uit een integrale unit met aan-uitsluiting van twee kanalen, een bewegingssensor (PIR of passief infraroodtechnologie), een lichtsensoren en een geïntegreerde IR-ontvanger. Alle externe units zoals drukknoppen en verlichtingsarmaturen zijn rechtstreeks aangesloten op de melder die op het plafond opgebouwd wordt.

Je kunt deze melder standalone gebruiken of als master gecombineerd met een of meerdere secundaire melders (350-20079, 350-20071 of 350-20081).

Je kunt de melder installeren en bedienen op basis van de fabrieksinstellingen. Voor een optimale lichtsturing wordt het aanbevolen de fabrieksinstellingen aan te passen aan de omgevingsomstandigheden en specifieke verlichtingsvereisten. De instellingen kun je naar keuze aanpassen op het toestel via de geïntegreerde potentiometers en dipswitches of met behulp van de IR-afstandsbediening (niet bijgeleverd) (350-20089) of de universele afstandsbediening voor smartphone (niet bijgeleverd) (350-41936).

## 2. INSTALLATIE

### 2.1. Aansluiting

**Gevaar:** Installeer de melder niet onder spanning. Sluit het toestel pas na volledige installatie aan op de netspanning.

#### A. Standalone

Raadpleeg het aansluitschema (fig. 1A).

#### B. In combinatie met een of meerdere secundaire detectoren

Raadpleeg het aansluitschema (fig. 1B).

### 2.2. Montage

**Tip:** Installeer de melder niet te dicht bij warmtebronnen zoals fornuizen of elektrische vuurtjes, luchtstromen (ventilatiesystemen) of bewegende objecten (fig. 2). Dit kan het toestel ongewenst activeren omdat het reageert op beweging en warmte in zijn omgeving.

**Tip:** De aanbevolen montagehoogte is 2 tot 3,4 m. Op een hoogte van 3 m heeft de melder een bereik met een diameter van 24 m (fig. 3).

## 3. INSTELLINGEN

### 3.1. Fabrieksinstellingen

De parameters van de melder zijn bij levering als volgt ingesteld:

Parameter	Fabrieksinstelling
toepassing	- dipswitch 1: kanaal 1 gaat automatisch aan/uit (= aanwezigheidsmelder) - dipswitch 2: kanaal 2 gaat automatisch aan/uit (= aanwezigheidsmelder) - dipswitch 3: <ul style="list-style-type: none"> <li>• kort drukken: je schakelt het licht in of uit (= eco uit)</li> <li>• lang drukken: je schakelt het licht gedwongen in of uit gedurende twee uur, vermeerderd met de uitschakelvertraging</li> </ul> - dipswitch 4: kort drukken is daglichtafhankelijk
gevoeligheid van de bewegingssensor	hoog, beide kanalen
lichtgevoeligheid	200 lux, beide kanalen
uitschakelvertraging	10 min, beide kanalen

### 3.2. Dipswitches

Figuur 5 toont hoe je de dipswitches moet instellen afhankelijk van de **toepassing** en de gewenste **gevoeligheid van de bewegingssensor**.

#### Toepassing instellen

Dipswitch	Toepassing
1	Je kunt <b>kanaal 1</b> op de <b>melder instellen</b> : - ON: <b>als aanwezigheidsmelder</b> (automatisch aan/uit) De melder schakelt de verlichting automatisch in, afhankelijk van de ingestelde luxwaarde en als hij beweging detecteert. - OFF: <b>als afwezigheidsmelder</b> (manueel aan/ automatisch uit) De melder schakelt de verlichting enkel in als je kort op de drukknop drukt, afhankelijk van de ingestelde luxwaarde. Nadat de laatste beweging gedetecteerd is, blijft de verlichting ingeschakeld gedurende de ingestelde uitschakelvertraging. Zodra de uitschakelvertraging verlopen is, schakelt de verlichting uit.
2	Je kunt <b>kanaal 2</b> op de <b>melder instellen</b> : - ON: <b>als aanwezigheidsmelder</b> (automatisch aan/uit) De melder schakelt de verlichting automatisch in, afhankelijk van de ingestelde luxwaarde en als hij beweging detecteert. - OFF: <b>als afwezigheidsmelder</b> (manueel aan/ automatisch uit) De melder schakelt de verlichting enkel in als je kort op de drukknop drukt, afhankelijk van de ingestelde luxwaarde. Nadat de laatste beweging gedetecteerd is, blijft de verlichting ingeschakeld gedurende de ingestelde uitschakelvertraging. Zodra de uitschakelvertraging verlopen is, schakelt de verlichting uit.

3	Je kunt voor de <b>aangesloten drukknoppen</b> ook verschillende functies selecteren:  - ON: Je kunt <b>alleen de verlichting inschakelen met een korte druk</b> . De functies 'eco uit' en 'lang drukken' zijn gedeactiveerd. - OFF: <b>Met een korte druk kun je zowel de verlichting inschakelen als de verlichting onmiddellijk uitschakelen</b> zonder hoeven te wachten op de uitschakelvertraging (= eco uit <sup>1</sup> ). Bij uitschakeling via de drukknop wordt de melder gedurende tien seconden geblokkeerd om te voorkomen dat de verlichting onmiddellijk opnieuw ingeschakeld wordt.  Druk je langer dan één seconde op de drukknop, dan knippert de rode indicatielamp (0,25 s aan en 5 s uit) en worden de verlichting en de ingestelde uitschakelvertraging gedurende twee uur in- of uitgeschakeld.
4	- ON: Kort drukken is <b>daglichtonafhankelijk</b> . - OFF: Kort drukken is <b>daglichtafhankelijk</b> . Lang drukken is altijd daglichtonafhankelijk.

<sup>1</sup> De functie 'eco uit' is de meest energiezuinige manier om de verlichting in te schakelen. Je schakelt zelf de verlichting uit zodat je niet hoeft te wachten op de uitschakelvertraging. Vergeet je toch de verlichting uit te schakelen, dan gebeurt dit automatisch zodra de uitschakelvertraging verlopen is.

#### Gevoeligheid instellen

Met de twee dipswitches uiterst rechts stel je de gevoeligheid van de bewegingssensor in. Je hebt de keuze uit: minimaal, laag, hoog of maximaal. Raadpleeg figuur 5 voor de stand van de dipswitches afhankelijk van de gewenste gevoeligheid.

### 3.3 Eén drukknop instellen voor beide kanalen

Met deze functie kun je beide kanalen met slechts één 230V-drukknop bedienen. Dit is vooral nuttig in gangen en trappenhallen waar de armaturen in verschillende lichtgroepen zijn opgedeeld.

Met deze functie kan je:

- eenmaal kort drukken om het licht uit te schakelen (= eco uit) als de melder werkt als aanwezigheidsmelder (dipswitch 1 en 2 ON)
- eenmaal kort drukken om het licht aan- of uit te schakelen als de melder werkt als afwezigheidsmelder (dipswitch 1 en 2 OFF). Het doet er niet toe of de drukknop verbonden is met T1/S of T2. Als de functie geactiveerd is, zal eerst kanaal 1 aan gaan en direct daarna kanaal 2.

Belangrijk! T1/S en T2 mogen nooit kortgesloten of parallel aangesloten worden.

#### 3.3.1 Eenmaal kort drukken voor beide kanalen

Je programmeert deze functie als volgt met de IR-afstandsbediening (niet bijgeleverd) (350-20089):

1. Deblokkeer het toestel door driemaal op  te drukken binnen de vijf seconden.

2. Druk op  om kanaal 1 te selecteren.

De melder zal bevestigen door rood te knipperen.

3. Druk op .

De melder zal bevestigen door rood te knipperen.

4. Druk nogmaals op .

De melder zal bevestigen door twee keer rood te knipperen. Kanaal 1 is nu geactiveerd.

5. Druk op  om kanaal 2 te selecteren.

De melder zal bevestigen door blauw te knipperen

6. Druk op .

De melder zal bevestigen door blauw te knipperen.

7. Druk nogmaals op .

De melder zal bevestigen door twee keer blauw te knipperen. Kanaal 2 is nu geactiveerd.

8. Blokkeer het toestel door driemaal op  te drukken.

De melder zal bevestigen door twee keer groen te knipperen.

Beide kanalen zullen werken als er eenmaal kort gedrukt wordt op een drukknop die verbonden is met T1/S of T2.

Om deze functie opnieuw te annuleren met de IR-afstandsbediening (niet bijgeleverd) (350-20089), ga je als volgt te werk:

1. Deblokkeer het toestel door driemaal op  te drukken binnen de vijf seconden.

2. Druk op  om kanaal 1 te selecteren.

De melder zal bevestigen door rood te knipperen.

3. Druk op .

De melder zal bevestigen door rood te knipperen. Kanaal 1 is nu uitgeschakeld.

4. Druk op  om kanaal 2 te selecteren.

De melder zal bevestigen door blauw te knipperen

5. Druk op .

De melder zal bevestigen door blauw te knipperen. Kanaal 2 is nu uitgeschakeld.

6. Blokkeer het toestel door driemaal op  te drukken.

De melder zal bevestigen door twee keer groen te knipperen.

Beide kanalen kunnen nu apart worden geactiveerd, elk met hun eigen drukknop die respectievelijk met de T1/S en de T2 is verbonden.

### 3.3.2 Eenmaal lang drukken (> 1 sec) voor beide kanalen

Je programmeert deze functie als volgt met de IR-afstandsbediening (niet bijgeleverd) (350-20089):

1. Deblokkeer het toestel door driemaal op  te drukken binnen de vijf seconden.

2. Druk op  om kanaal 1 te selecteren.

De melder zal bevestigen door rood te knipperen.

3. Druk op .

De melder zal bevestigen door twee keer rood te knipperen.

4. Druk nogmaals op .

De melder zal bevestigen door twee keer rood te knipperen. Kanaal 1 is nu geactiveerd.

5. Druk op  om kanaal 2 te selecteren.

De melder zal bevestigen door blauw te knipperen

6. Druk op .

De melder zal bevestigen door blauw te knipperen.

7. Druk nogmaals op .

De melder zal bevestigen door twee keer blauw te knipperen. Kanaal 2 is nu geactiveerd.

8. Blokkeer het toestel door driemaal op  te drukken.

De melder zal bevestigen door twee keer groen te knipperen.

Beide kanalen zullen werken als er eenmaal lang gedrukt wordt op een drukknop die verbonden is met T1/S of T2.

Om deze functie opnieuw te annuleren met de IR-afstandsbediening (niet bijgeleverd) (350-20089), ga je als volgt te werk:

1. Deblokkeer het toestel door driemaal op  te drukken binnen de vijf seconden.

2. Druk op  om kanaal 1 te selecteren.

De melder zal bevestigen door rood te knipperen.

3. Druk op .

De melder zal bevestigen door rood te knipperen. Kanaal 1 is nu uitgeschakeld.

4. Druk op  om kanaal 2 te selecteren.

De melder zal bevestigen door blauw te knipperen

5. Druk op .

De melder zal bevestigen door blauw te knipperen. Kanaal 2 is nu uitgeschakeld.

6. Blokkeer het toestel door driemaal op  te drukken.

De melder zal bevestigen door twee keer groen te knipperen.

Beide kanalen kunnen nu elk apart geactiveerd worden door lang te drukken, als ze respectievelijk met de T1/S en de T2 zijn verbonden.

### 3.3.3 Probleemoplossing

Status leds	Oorzaak
De groene en rode led knipperen om de beurt met een interval van 3 seconden	Drukknop 1 krijgt een constant signaal. Dit kan het gevolg zijn van een kortsluiting of het langer dan 3 seconden indrukken van de drukknop.
De groene en blauwe led knipperen om de beurt met een interval van 3 seconden	Drukknop 2 krijgt een constant signaal. Dit kan het gevolg zijn van een kortsluiting of het langer dan 3 seconden indrukken van de drukknop.

### 3.4. Potentiometers

Onder de behuizing van de melder vind je vier potentiometers waarmee je de **lichtgevoeligheid** en de **uitschakelvertraging** naar wens kunt instellen (fig. 6).

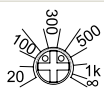
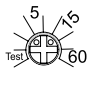
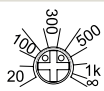
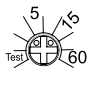
Potentiometer	Functie
	<p>Je stelt voor kanaal 1 het <b>lichtniveau (lichtgevoeligheid)</b> in waarop de verlichting moet worden ingeschakeld.</p> <p>De potentiometer heeft tien vaste lichtniveaus: 20, 50, 100, 200, 300, 400, 500, 700 en 1000 lux en ∞ (daglichtonafhankelijk).</p>
	<p>Je stelt de <b>uitschakelvertraging</b> voor kanaal 1 in.</p> <p>Er zijn acht vooraf ingestelde waarden:</p> <ul style="list-style-type: none"> <li>- wandeltest (zie rubriek 4.1.)</li> <li>- puls: niet van toepassing</li> <li>- 2 minuten</li> <li>- 5 minuten</li> <li>- 10 minuten</li> <li>- 15 minuten</li> <li>- 30 minuten</li> <li>- 60 minuten</li> </ul>
	<p>Je stelt voor kanaal 2 het <b>lichtniveau (lichtgevoeligheid)</b> in waarop de verlichting moet worden ingeschakeld.</p> <p>De potentiometer heeft tien vaste lichtniveaus: 20, 50, 100, 200, 300, 400, 500, 700 en 1000 lux en ∞ (daglichtonafhankelijk).</p>
	<p>Je stelt de <b>uitschakelvertraging</b> voor kanaal 2 in.</p> <p>Er zijn acht vooraf ingestelde waarden:</p> <ul style="list-style-type: none"> <li>- wandeltest (zie rubriek 4.1.)</li> <li>- puls: niet van toepassing</li> <li>- 2 minuten</li> <li>- 5 minuten</li> <li>- 10 minuten</li> <li>- 15 minuten</li> <li>- 30 minuten</li> <li>- 60 minuten</li> </ul>

Om het ingestelde lichtniveau of de ingestelde uitschakelvertraging te bevestigen, knippert de groene indicatieled eenmaal en de rode of blauwe indicatieled een aantal keer afhankelijk van de geselecteerde instelling per kanaal. De rode led geeft de instellingen voor kanaal 1 aan en de blauwe de instellingen voor kanaal 2. In onderstaande tabellen vind je het aantal keer dat de indicatieled zal knipperen voor de verschillende instellingen. Bij het instellen van de uitschakelvertraging wordt het betreffende kanaal ingeschakeld voor de ingestelde tijd.

Lichtniveau	20	50	100	200	300	400	500	700	1000	∞
Aantal keer dat de rode (kanaal 1) of blauwe (kanaal 2) indicatieled knippert	1	2	3	4	5	6	7	8	9	10

*Voorbeeld:* De potentiometer voor kanaal 1 is ingesteld op 300 lux. Je wilt de luxwaarde verhogen tot 400 lux. Draai de potentiometer voorzichtig tot de hogere luxwaarde. De groene indicatieled knippert eenmaal en de rode indicatieled knippert zesmaal (= 400 lux) ter bevestiging.

Uitschakelvertraging	puls	2 min	5 min	10 min	15 min	30 min	60 min
Aantal keer dat de rode (kanaal 1) of blauwe (kanaal 2) indicatieled knippert	1	2	3	4	5	6	7

*Voorbeeld:* De potentiometer voor kanaal 1 is ingesteld op 10 minuten. Je wilt de uitschakelvertraging verhogen tot 15 minuten. Draai de potentiometer voorzichtig tot de hogere waarde. De groene indicatieled knippert eenmaal en de rode indicatieled knippert vijfmaal (= 15 minuten) ter bevestiging.

## 4. IR-AFSTANDSBEDIENING

Naast een manuele instelling aan de hand van de potentiometers en dipswitches op het toestel kun je ook de IR-afstandsbediening (fig. 7) gebruiken om een andere toepassing te selecteren, een test uit te voeren of andere parameters in te geven.

### 4.1. Functietoetsen

Toets	Functie
	<p>Je <b>schakelt het licht permanent in of uit</b>, ongeacht de gedetecteerde beweging en het lichtniveau.</p> <p>1. Druk op  om de verlichting in of uit te schakelen.</p> <p>Als de functie geactiveerd is, knippert de rode indicatieled (1 s aan, 10 s uit).</p> <p>2. Druk op  om de verlichting opnieuw in of uit te schakelen.</p> <p>3. Schakel het licht driemaal kort na elkaar op bovenstaande manier of bedien de detector via de drukknop om deze mode te verlaten.</p> <p>De melder werkt opnieuw volgens de geselecteerde instellingen. De rode indicatieled knippert eenmaal ter bevestiging.</p>

	<p>Je <b>schakelt het licht permanent in of uit</b>, ongeacht de gedetecteerde beweging en het lichtniveau.</p> <ol style="list-style-type: none"> <li>Druk op  om de verlichting in of uit te schakelen.</li> </ol> <p>Als de functie geactiveerd is, knippert de blauwe indicatieled (1 s aan, 10 s uit).</p> <ol style="list-style-type: none"> <li>Druk op  om de verlichting opnieuw in of uit te schakelen.</li> </ol> <ol style="list-style-type: none"> <li>Schakel het licht driemaal kort na elkaar op bovenstaande manier of bedien de detector via de drukknop om deze mode te verlaten.</li> </ol> <p>De melder werkt opnieuw volgens de geselecteerde instellingen. De rode indicatieled knippert eenmaal ter bevestiging.</p>
	<p>Je schakelt de <b>indicatieled in of uit</b>.</p> <p>De groene led knippert eenmaal als je deze functie uitschakelt en tweemaal als je deze functie inschakelt.</p>
	<p>Als je op deze toets drukt, geeft het toestel via de indicatieleds aan wat de <b>huidige instellingen van kanaal 1</b> zijn.</p> <p>Eerst knippert de groene indicatieled eenmaal, waarna de rode indicatieled de status aangeeft. De eerste keer dat de rode indicatieled knippert, geeft hij het ingestelde lichtniveau weer; de tweede keer verwijst deze led naar de uitschakelvertraging (zie ook tabellen in rubriek 3.4.).</p> <p><i>Voorbeeld:</i> Kanaal 1 is ingesteld op 300 lux en 10 minuten. Druk op : de groene indicatieled knippert eenmaal en de rode indicatieled vijfmaal (= 300 lux), waarna de groene indicatieled opnieuw eenmaal en de rode indicatieled viermaal (= 10 min) knippert.</p>
	<p>Als je op deze toets drukt, geeft het toestel via de indicatieleds aan wat de <b>huidige instellingen van kanaal 2</b> zijn.</p> <p>Eerst knippert de groene indicatieled eenmaal, waarna de blauwe indicatieled de status aangeeft. De eerste keer dat de blauwe indicatieled knippert, geeft hij het ingestelde lichtniveau weer; de tweede keer verwijst deze led naar de uitschakelvertraging (zie ook tabellen in rubriek 3.4.).</p> <p><i>Voorbeeld:</i> Kanaal 2 is ingesteld op 300 lux en 10 minuten. Druk op : de groene indicatieled knippert eenmaal en de blauwe indicatieled vijfmaal (= 300 lux), waarna de groene indicatieled opnieuw eenmaal en de blauwe indicatieled viermaal (= 10 min) knippert.</p>
	<p>Het detectiegebied wordt getest door de geïntegreerde bewegingssensor te activeren voor de <b>wandeltest</b>:</p> <ul style="list-style-type: none"> <li>- Druk binnen de vijf seconden driemaal op  om het toestel te deblokken.</li> <li>- De groene indicatieled knippert tweemaal ter bevestiging. Het toestel staat nu in de instelmode.</li> <li>- Druk op </li> <li>- Beide kanalen worden ingeschakeld.</li> <li>- De blauwe indicatieled brandt als je de testmode activeert en de detector geen beweging ziet.</li> <li>- Gedurende vijf seconden wordt de verlichting ingeschakeld en brandt de rode indicatieled telkens wanneer de sensor activiteit detecteert.</li> <li>- Als er geen activiteit gedetecteerd wordt en de sensor nog in testmode staat, brandt de blauwe indicatieled.</li> <li>- Sluit de wandeltest af door nogmaals op  te drukken.</li> <li>- Blokkeer het toestel opnieuw door op  te drukken.</li> <li>- Als je de testmode vergeet af te sluiten, werkt de melder na vijf minuten opnieuw volgens de geselecteerde instellingen.</li> </ul> <p>Tijdens de wandeltest werkt de lichtsensoren niet.</p> <p>Je kunt de wandeltest ook activeren via de potentiometer voor de uitschakelvertraging.</p>

## 4.2. Insteltoetsen

Om de instellingen van de melder te wijzigen:

- Druk binnen de vijf seconden driemaal op om het toestel te deblokken. De groene indicatieled knippert tweemaal ter bevestiging. Het toestel staat nu in de instelmode.
- Wijzig het lichtniveau of de uitschakelvertraging via onderstaande toetsen.
- Druk eenmaal op om het toestel opnieuw te blokkeren.

De groene indicatieled knippert tweemaal ter bevestiging. De gewijzigde instelling is geactiveerd en het toestel werkt opnieuw volgens de geselecteerde instellingen.

**Opmerking:** Als je het toestel niet blokkeert, gebeurt dit automatisch na twee minuten. Alle wijzigingen worden dan automatisch opgeslagen.

Toets	Functie
	<p>Druk op deze toets om de <b>luxwaarde en/of uitschakelvertraging voor kanaal 1</b> in te stellen.</p> <p>Een rode indicatieled geeft aan dat je de instelling kunt wijzigen.</p>

	<p>Druk op deze toets om de <b>luxwaarde en/of uitschakelvertraging voor kanaal 2</b> in te stellen.</p> <p>Een blauwe indicatieled geeft aan dat je de instelling kunt wijzigen.</p>
	<ul style="list-style-type: none"> <li>- Met deze rode toetsen stel je het gewenste <b>lichtniveau</b> (luxwaarde) in.</li> <li>- Er zijn tien vaste luxwaarden: 20, 50, 100, 200, 300, 400, 500, 700 en 1000 lux en <i>No Lux</i> (daglichtonafhankelijk).</li> </ul>
	<ul style="list-style-type: none"> <li>- Met deze toets stel je het <b>huidige lichtniveau</b> in de ruimte in als het gewenste niveau waarop de verlichting moet worden ingeschakeld.</li> <li>- Als je op deze toets drukt, knippert de rode indicatieled eenmaal om aan te geven dat het huidige lichtniveau opgeladen wordt. Als dit lichtniveau niet tussen 20 en 1000 lux ligt, wordt het minimumniveau (20 lux) of maximumniveau (1000 lux) opgeladen.</li> </ul> <p>Gebruik deze instelling als het gewenste minimale lichtniveau in de ruimte bereikt is. Dit is het tijdstip waarop de verlichting moet worden ingeschakeld omdat het daglichtniveau niet meer voldoende is.</p>
	<ul style="list-style-type: none"> <li>- Met deze blauwe toetsen stel je de gewenste <b>uitschakelvertraging</b> in.</li> <li>- Er zijn zes vaste waarden: 2, 5, 10, 15, 30 en 60 minuten.</li> </ul>
	Niet van toepassing.
	<p>Druk op deze toets:</p> <ul style="list-style-type: none"> <li>- Het geselecteerde kanaal wordt gedurende <b>acht uur permanent ingeschakeld</b>. Deze tijd kan bijvoorbeeld gebruikt worden om HVAC-installaties in te stellen die aan dit kanaal gekoppeld zijn.</li> <li>- De blauwe indicatieled knippert (0,25 s aan en 2 s uit).</li> </ul> <p>Druk nogmaals op deze toets om de functie uit te schakelen. De blauwe indicatieled knippert niet meer. Je kunt deze functie niet uitschakelen via een drukknop.</p>
	Het toestel <b>keert terug naar de fabrieksinstellingen</b> .

## 5. WERKING EN GEBRUIK

### 5.1. Ingebruikneming

Je mag de melder pas onder spanning zetten als alle kabels aangesloten zijn. Nadat je de spanning ingeschakeld hebt, is de melder na ongeveer 120 seconden (opwarmtijd) gebruiksklaar.

De rode indicatieled knippert tijdens het opwarmen. Als de opwarmtijd verstroken is, knippert de groene indicatieled twee keer kort na elkaar.

### 5.2. Algemene werking

De geïntegreerde lichtsensor meet voortdurend het daglichtniveau in het detectiegebied en vergelijkt dit niveau met de ingestelde luxwaarde. Dankzij de lichtsensor springt het licht enkel automatisch aan als de melder beweging detecteert binnen het detectiebereik én als er onvoldoende daglicht aanwezig is:

- De verlichting blijft ingeschakeld zolang er beweging gedetecteerd wordt en onvoldoende daglicht in de ruimte aanwezig is.
- Nadat de laatste beweging gedetecteerd is, blijft de verlichting ingeschakeld gedurende de ingestelde uitschakelvertraging (2 tot 60 minuten). Zodra de uitschakelvertraging verlopen is, schakelt de verlichting uit.
- De verlichting schakelt ook automatisch uit zodra het daglichtniveau voldoende hoog is, zelfs als er op dat moment nog beweging in de ruimte is.

### 5.3. Detectiebereik

Je kunt het detectiegebied uitbreiden met een extra melder (secundair) (350-20079, 350-20071 of 350-20081). Je mag maximaal tien secundaire melders op één master (350-20082) aansluiten. De verlichting wordt geregeld afhankelijk van de instellingen op de master. Zowel de master als de secundaire detector hebben hetzelfde detectiebereik (cirkel met een diameter van 24 m). Om een volledig oppervlak te beslaan met meerdere melders, wordt het aanbevolen rekening te houden met een overlap van ongeveer 30 % (fig. 8).

Als je in een deel van het detectiegebied geen bewegingsdetectie wilt of als het detectiegebied te groot is, dek je de lens van de sensor af met het bijgeleverde afschermmasker. Zo kun je de maximale reikwijdte van 24 m verkleinen. De detectiehoek van 360° kun je verminderen in stappen van 30°.

### 5.4. Voorbeelden van toepassingen

Voorbeeld 1: klaslokaal

	dipswitch 1	dipswitch 2	dipswitch 3	dipswitch 4
ON				x
OFF	x	x	x	

Werking van de melder:

- Beide kanalen werken als afwezigheidsmelder. Je **moet** de verlichting inschakelen door kort te drukken op de drukknop (daglichtonafhankelijk). Er is de optie om elk kanaal individueel in te schakelen (twee drukknoppen) of samen (één drukknop, zie § 3.3)
- De verlichting wordt na een vooraf ingestelde tijd (uitschakelvertraging) opnieuw **automatisch uitgeschakeld** als de melder geen beweging meer detecteert in het detectiegebied.
- Je hebt ook de mogelijkheid om de verlichting manueel uit te schakelen (= eco uit), zonder te wachten op de uitschakelvertraging.
- Daarnaast kun je ook lang drukken op de drukknop (apart voor elk kanaal of voor beide kanalen samen), wat geschikt is voor situaties waarbij de verlichting gedurende langere tijd ingeschakeld (bv. examen) of uitgeschakeld

(bv. filmvoorstelling) moet zijn:

- Als je lang drukt op de drukknop **terwijl de verlichting ingeschakeld is**, wordt de verlichting uitgeschakeld. De melder wordt geblokkeerd zolang er activiteit gedetecteerd wordt en de ingestelde uitschakelvertraging + 2 uur nog niet verstreken is. Daarna werkt de melder opnieuw volgens de geselecteerde instellingen en wordt de verlichting ingeschakeld.
- Als je lang drukt op de drukknop **terwijl de verlichting uitgeschakeld is**, wordt de verlichting ingeschakeld (onafhankelijk van het daglichtniveau). De verlichting blijft ingeschakeld zolang de melder activiteit detecteert en de ingestelde uitschakelvertraging + 2 uur nog niet verstreken is. Daarna wordt de verlichting uitgeschakeld, werkt de melder opnieuw volgens de geselecteerde instellingen en wordt de verlichting ingeschakeld.

De rode indicatielamp op de melder knippert (0,25 s aan en 5 s uit) om aan te geven dat je lang gedrukt hebt op de drukknop. Je kunt de functie 'lang drukken' op elk moment onderbreken met een korte druk op de drukknop, waarna de verlichting ingeschakeld wordt en de melder opnieuw werkt volgens de geselecteerde instellingen.

Voorbeeld 2: kantoor met ventilatie

	dipswitch 1	dipswitch 2	dipswitch 3	dipswitch 4
ON		x		
OFF	x		x	x

Werking van de melder:

- Kanaal 1 werkt als afwezigheidsmelder, wat betekent dat je de verlichting **moet** inschakelen door kort te drukken op de drukknop (daglichtafhankelijk). Kanaal 2 werkt als aanwezigheidsmelder, wat betekent dat de ventilatie automatisch inschakelt. Om de ventilatie lichtonafhankelijk in te schakelen, zet je de luxwaarde op  $\infty$  (potentiometer) of op "no lux" (afstandsbediening).
- De verlichting wordt na een vooraf ingestelde tijd (uitschakelvertraging) opnieuw **automatisch uitgeschakeld**, als de melder geen beweging meer detecteert in het detectiegebied of het lichtniveau de ingestelde luxwaarde gedurende vijf minuten overschreden heeft.
- Je hebt ook de mogelijkheid om de verlichting manueel uit te schakelen (= eco uit).
- Daarnaast kun je ook **lang drukken** op de drukknop, wat geschikt is voor situaties waarbij de verlichting gedurende langere tijd ingeschakeld (bv. examen) of uitgeschakeld (bv. filmvoorstelling) moet zijn:
  - Als je lang drukt op de drukknop **terwijl de verlichting ingeschakeld is**, wordt de verlichting uitgeschakeld. De melder wordt geblokkeerd zolang er activiteit gedetecteerd wordt en de ingestelde uitschakelvertraging + 2 uur nog niet verstreken is. Daarna werkt de melder opnieuw volgens de geselecteerde instellingen en wordt de verlichting ingeschakeld.
  - Als je lang drukt op de drukknop **terwijl de verlichting uitgeschakeld is**, wordt de verlichting ingeschakeld (onafhankelijk van het daglichtniveau). De verlichting blijft ingeschakeld zolang de melder activiteit detecteert en de ingestelde uitschakelvertraging + 2 uur nog niet verstreken is. Daarna wordt de verlichting uitgeschakeld, werkt de melder opnieuw volgens de geselecteerde instellingen en wordt de verlichting ingeschakeld.

De rode indicatielamp op de melder knippert (0,25 s aan en 5 s uit) om aan te geven dat je lang gedrukt hebt op de drukknop. Je kunt de functie 'lang drukken' op elk moment onderbreken met een korte druk op de drukknop, waarna de verlichting ingeschakeld wordt en de melder opnieuw werkt volgens de geselecteerde instellingen.

Voorbeeld 3: traphal

	dipswitch 1	dipswitch 2	dipswitch 3	dipswitch 4
ON	x	x	x	x
OFF				

Werking van de aanwezigheidsmelder:

- De verlichting werkt als aanwezigheidsmelder, wat betekent dat deze **automatisch wordt ingeschakeld** als de melder beweging detecteert in het detectiegebied en het lichtniveau onder de ingestelde luxwaarde ligt.
- De verlichting wordt na een vooraf ingestelde tijd (uitschakelvertraging) opnieuw **automatisch uitgeschakeld**, als de melder geen beweging meer detecteert in het detectiegebied of het lichtniveau de ingestelde luxwaarde gedurende vijf minuten overschreden heeft.
- Je kunt de verlichting **altijd** manueel inschakelen via de drukknop, onafhankelijk van het daglichtniveau.

## 6. ONDERHOUD

Vuil kan de werking van de melder beïnvloeden. Houd daarom de lens altijd schoon en droog. Gebruik een vochtige doek en water met weinig detergent om de lens te reinigen. Oefen nooit druk uit op de lens tijdens het reinigen. Als de lens of andere onderdelen van de melder defect zijn, neem je contact op met een erkend installateur.

## 7. TECHNISCHE GEGEVENEN

afmetingen	64,1 x 117,3 mm (HxB)
voedingsspanning	230 Vac $\pm$ 10 %, 50 Hz
stroomverbruik	0,2 W
relaiscontact*	NO (max. 10 A), potentiaalvrij, licht- en bewegingsgevoelig
maximale belasting*	gloeilampen (2300 W) 230V-halogenlampen (2300 W) alle laagspanningshalogenlampen (1200 VA) fluorescentielampen (niet-gecompenseerd) (1200 VA) spaarlampen (CFLi) (350 W) ledlampen 230 V (350 W)
maximaal schakelvermogen*	140 $\mu$ F
maximale inschakelstroom*	165 A/20 ms of 800 A/200 $\mu$ s
lichtgevoeligheid*	20 – 1000 lux, $\infty$ lux
hysteresis op lichtgevoeligheid	+ 10 %
uitschakelvertraging*	2 – 60 min
montagehoogte (fig. 3)	2 – 3,4 m
detectiehoek (fig. 3)	360°
detectiebereik (fig. 3)	cirkelvormig, 24 m (vanop 3 m hoogte)
draadingang per aansluitklem	3 x 2,5 mm <sup>2</sup>
beschermingsgraad	IP54
beschermklasse	klasse I-toestellen
omgevingstemperatuur	-5 – +50 °C
keurmerk	CE-gemarkeerd conform EN 60669-2-1
accessoires	IR-afstandsbediening (350-20089) aanwezigheids- of afwezigheidsmelder 360° (secundair) (350-20079 of eventueel ook 350-20071 of 350-20081)

\* geeft de waarde aan per kanaal, aangezien beide kanalen dezelfde eigenschappen hebben.

### Waarschuwingen voor installatie



De installatie van producten die permanent onderdeel zullen uitmaken van de elektrische installatie en die gevaarlijke spanningen bevatten, moet worden uitgevoerd door een erkend installateur en volgens de geldende voorschriften. Deze handleiding moet aan de gebruiker worden overhandigd. Het moet bij het dossier van de elektrische installatie worden gevoegd en worden overgedragen aan eventuele nieuwe eigenaars. Bijkomende exemplaren zijn verkrijgbaar via de website of Niko customer services.

### CE-markering



Dit product voldoet aan alle toepasselijke Europese richtlijnen en verordeningen. Voor radioapparatuur verklaart Niko nv dat de radioapparatuur uit deze handleiding conform is met Richtlijn 2014/53/EU. De volledige tekst van de EU-conformiteitsverklaring staat op [www.niko.eu](http://www.niko.eu) onder de productreferentie, indien van toepassing.

### Milieu



Dit product of de bijgeleverde batterijen mag u niet bij het ongesorteerd afval gooien. Breng uw afgedankt product naar een erkend verzamelpunt. Net als producenten en importeurs speelt ook u een belangrijke rol in de bevordering van sortering, recycling en hergebruik van afgedankte elektrische en elektronische apparatuur. Om de ophaling en verwerking te kunnen financieren, heft de overheid in bepaalde gevallen een recyclingbijdrage (inbegrepen in de aankoopprijs van dit product).

**Veillez lire le mode d'emploi entièrement avant l'installation et la mise en service. Veillez conserver ce mode d'emploi afin de pouvoir le consulter ultérieurement.**

## 1. DESCRIPTION

Le **détecteur de présence ou d'absence 360° (maître) à monter en saillie** se compose d'une unité intégrale avec commande allumage/extinction à deux canaux, d'un capteur de mouvement (PIR ou technologie à infrarouge passif), d'un capteur de lumière et d'un récepteur IR intégré. Toutes les unités externes comme des boutons-poussoirs et des armatures d'éclairage sont raccordées directement au détecteur qui est monté en saillie sur le plafond.

Vous pouvez utiliser ce détecteur comme appareil autonome ou comme maître en association avec un ou plusieurs détecteurs secondaires (350-20079, 350-20071 ou 350-20081).

Vous pouvez installer le détecteur et le commander selon les réglages d'usine. Pour une commande optimale de l'éclairage, il est recommandé d'adapter les réglages d'usine aux conditions ambiantes et aux exigences spécifiques de l'éclairage. Vous pouvez modifier les réglages selon vos souhaits à l'aide des potentiomètres et commutateurs miniatures intégrés à l'appareil ou à l'aide de la télécommande IR (non fournie) (350-20089) ou à l'aide de la télécommande universelle pour smartphone (non fournie) (350-41936)..

## 2. INSTALLATION

### 2.1. Raccordement

**Danger:** N'installez pas le détecteur sous tension. Ne raccordez l'appareil à la tension réseau qu'après installation complète.

#### A. Autonome

Consultez le schéma de raccordement (fig. 1A).

#### B. En association avec un ou plusieurs détecteurs secondaires

Consultez le schéma de raccordement (fig. 1B).

### 2.2. Montage

**Conseil:** N'installez pas le détecteur trop près de sources de chaleur comme des fours ou des chauffages électriques, de courants d'air (systèmes de ventilation) ou d'objets mobiles (fig. 2). En effet, ils risqueraient d'activer l'appareil de manière intempestive car il réagit au mouvement et à la chaleur qu'il détecte dans son environnement.

**Conseil:** La hauteur de montage recommandée est de 2 à 3,4 m. À une hauteur de 3 m, le détecteur couvre une zone de 24 m de diamètre (fig. 3).

## 3. RÉGLAGES

### 3.1. Réglages d'usine

À la livraison, les paramètres du détecteur sont réglés comme suit:

Paramètre	Réglage d'usine
application	- commutateur miniature 1 : allumage/extinction automatiques du canal 1 (= détecteur de présence) - commutateur miniature 2 : allumage/extinction automatiques du canal 2 (=détecteur de présence) - commutateur miniature 3 : <ul style="list-style-type: none"> <li>pression brève : vous allumez ou éteignez l'éclairage (= extinction éco).</li> <li>pression longue : vous allumez ou éteignez l'éclairage de façon forcée pendant deux heures, augmenté de la temporisation de déconnexion</li> </ul> - commutateur miniature 4 : une pression brève est dépendante de la lumière naturelle
sensibilité du capteur de mouvement	élevée, les deux canaux
sensibilité à la lumière	200 lux, les deux canaux
temporisation de déconnexion	10 min, les deux canaux

### 3.2. Commutateurs miniatures

La figure 5 montre comment vous devez régler les commutateurs miniatures selon **l'application** et la **sensibilité** souhaitée **du capteur de mouvement**.

#### Réglage de l'application

Commutateur miniature	Application
1	Vous pouvez <b>régler le canal 1 sur le détecteur</b> comme suit: - ON : <b>comme détecteur de présence</b> (allumage/extinction automatiques) Le détecteur allume automatiquement l'éclairage, en fonction de la valeur lux réglée, lorsqu'il perçoit un mouvement. - OFF : <b>comme détecteur d'absence</b> (allumage manuel/extinction automatique) Le détecteur allume l'éclairage uniquement si vous appuyez brièvement sur le bouton-poussoir, en fonction de la valeur lux réglée. Après que le dernier mouvement a été détecté, l'éclairage reste allumé pendant la temporisation de déconnexion réglée. Dès que la temporisation de déconnexion est écoulée, l'éclairage s'éteint.
2	Vous pouvez <b>régler le canal 2 sur le détecteur</b> comme suit: - ON : <b>comme détecteur de présence</b> (allumage/extinction automatiques) Le détecteur allume automatiquement l'éclairage, en fonction de la valeur lux réglée, lorsqu'il perçoit un mouvement. - OFF : <b>comme détecteur d'absence</b> (allumage manuel/extinction automatique) Le détecteur allume l'éclairage uniquement si vous appuyez brièvement sur le bouton-poussoir, en fonction de la valeur lux réglée. Après que le dernier mouvement a été détecté, l'éclairage reste allumé pendant la temporisation de déconnexion réglée. Dès que la temporisation de déconnexion est écoulée, l'éclairage s'éteint.

3	Vous pouvez également sélectionner différentes fonctions pour <b>les boutons-poussoirs raccordés</b> : - ON: Vous pouvez <b>uniquement allumer l'éclairage au moyen d'une pression brève</b> . Les fonctions 'extinction éco' et 'pression longue' sont désactivées. - OFF: <b>Une pression brève vous permet d'allumer l'éclairage ou de l'éteindre immédiatement</b> , sans devoir attendre la fin de la temporisation de déconnexion (= extinction éco). En cas d'extinction au moyen du bouton-poussoir, le détecteur est verrouillé pendant dix secondes afin d'éviter que l'éclairage se rallume immédiatement. Si vous appuyez plus d'une seconde sur le bouton-poussoir, la LED d'indication rouge clignote (0,25 s allumée et 5 s éteinte) et l'éclairage et la temporisation de déconnexion réglée sont activés ou désactivés pendant deux heures.
4	- ON: La pression brève est <b>indépendante de la lumière naturelle</b> . - OFF: La pression brève est <b>dépendante de la lumière naturelle</b> . Une pression longue est toujours indépendante de la lumière naturelle.

<sup>1</sup> La fonction 'extinction éco' est la façon d'allumer l'éclairage qui permet de consommer le moins d'énergie. Vous éteignez l'éclairage vous-même et ne devez donc pas attendre la fin de la temporisation de déconnexion. Si vous oubliez d'éteindre l'éclairage, il s'éteindra automatiquement une fois que la temporisation de déconnexion sera écoulée.

#### Réglage de la sensibilité

Les deux commutateurs miniatures à l'extrême droite vous permettent de régler la sensibilité du capteur de mouvement. Vous avez le choix parmi les possibilités suivantes: minimale, faible, élevée ou maximale. Pour connaître la position des commutateurs miniatures selon la sensibilité souhaitée, vous consultez la figure 5.

### 3.3 Régler un bouton-poussoir pour les deux canaux



Cette fonction vous permet de commander les deux canaux à l'aide d'un seul bouton-poussoir 230 V. Ceci est surtout utile dans les couloirs et les cages d'escalier, où les armatures sont réparties entre différents groupes d'éclairage. Cette fonction vous permet :

- en appuyant brièvement à une reprise, d'éteindre (= extinction éco) la lumière lorsque le détecteur fonctionne comme détecteur de présence (commutateurs miniatures 1 et 2 sur ON) ;
- en appuyant brièvement à une reprise, d'allumer ou d'éteindre la lumière lorsque le détecteur fonctionne comme détecteur d'absence (commutateurs miniatures 1 et 2 sur OFF). Il est indifférent que le bouton-poussoir soit raccordé à T1/S ou T2. Si la fonction est activée, le canal 1 s'allumera en premier lieu, suivi du canal 2.

Important à savoir ! T1/S et T2 ne peuvent jamais être court-circuités ni commutés en parallèle.

#### 3.3.1 Appuyer brièvement à une reprise pour les deux canaux

Vous programmez cette fonction comme suit, à l'aide de la télécommande IR (350-20089) (non fournie) :

- Débloquez l'appareil en appuyant trois fois sur  endéans les cinq secondes.
- Appuyez sur  pour sélectionner le canal 1.

Le détecteur confirmera en clignotant en rouge.

- Appuyez sur .
- Le détecteur confirmera en clignotant en rouge.

- Appuyez à nouveau sur .
- Le détecteur confirmera en clignotant deux fois en rouge. Le canal 1 est maintenant activé.

- Appuyez sur  pour sélectionner le canal 2.

Le détecteur confirmera en clignotant en bleu.



- Appuyez sur .
- Le détecteur confirmera en clignotant en bleu.

- Appuyez à nouveau sur .
- Le détecteur confirmera en clignotant deux fois en bleu. Le canal 2 est maintenant activé.

- Bloquez l'appareil en appuyant trois fois sur .
- Le détecteur confirmera en clignotant deux fois en vert.

Les deux canaux fonctionneront lorsque l'on appuie brièvement à une reprise sur un bouton-poussoir raccordé à T1/S ou T2.

Pour annuler à nouveau cette fonction à l'aide de la télécommande IR (350-20089) (non fournie), vous procédez comme suit :

- Débloquez l'appareil en appuyant trois fois sur  endéans les cinq secondes.
- Appuyez sur  pour sélectionner le canal 1.

Le détecteur confirmera en clignotant en rouge.

- Appuyez sur .
- Le détecteur confirmera en clignotant en rouge. Le canal 1 est maintenant désactivé.

- Appuyez sur  pour sélectionner le canal 2.

Le détecteur confirmera en clignotant en bleu.

- Appuyez sur .
- Le détecteur confirmera en clignotant en bleu. Le canal 2 est maintenant désactivé.

- Bloquez l'appareil en appuyant trois fois sur .
- Le détecteur confirmera en clignotant deux fois en vert.

Les deux canaux peuvent maintenant être activés séparément, chacun à l'aide de son propre bouton-poussoir, lesquels sont raccordés à T1/S et T2 respectivement.

#### 3.3.2 Appuyer longuement (> 1 s) à une reprise pour les deux canaux

Vous programmez cette fonction comme suit, à l'aide de la télécommande IR (350-20089) (non fournie) :

- Débloquez l'appareil en appuyant trois fois sur  endéans les cinq secondes.

- Appuyez sur  pour sélectionner le canal 1.

Le détecteur confirmera en clignotant en rouge.

- Appuyez sur .

Le détecteur confirmera en clignotant deux fois en rouge.

4. Appuyez à nouveau sur .

Le détecteur confirmera en clignotant deux fois en rouge. Le canal 1 est maintenant activé.

5. Appuyez sur  pour sélectionner le canal 2.

Le détecteur confirmera en clignotant en bleu.

6. Appuyez sur .

Le détecteur confirmera en clignotant en bleu.

7. Appuyez à nouveau sur .

Le détecteur confirmera en clignotant deux fois en bleu. Le canal 2 est maintenant activé.

8. Bloquez l'appareil en appuyant trois fois sur .

Le détecteur confirmera en clignotant deux fois en vert.

Les deux canaux fonctionneront lorsque l'on appuie longuement à une reprise sur un bouton-poussoir raccordé à T1/S ou T2.

Pour annuler à nouveau cette fonction à l'aide de la télécommande IR (350-20089) (non fournie), vous procédez comme suit :

1. Débloquez l'appareil en appuyant trois fois sur  endéans les cinq secondes.

2. Appuyez sur  pour sélectionner le canal 1.

Le détecteur confirmera en clignotant en rouge.

3. Appuyez sur .

Le détecteur confirmera en clignotant en rouge. Le canal 1 est maintenant désactivé.

4. Appuyez sur  pour sélectionner le canal 2.

Le détecteur confirmera en clignotant en bleu.

5. Appuyez sur .

Le détecteur confirmera en clignotant en bleu. Le canal 2 est maintenant désactivé.

6. Bloquez l'appareil en appuyant trois fois sur .

Le détecteur confirmera en clignotant deux fois en vert.





Les deux canaux peuvent maintenant être activés chacun séparément en appuyant longuement, s'ils sont raccordés à T1/S et T2 respectivement.

### 3.3.3 Résolution des problèmes

LED de statut	Cause
Les LED verte et rouge clignotent à tour de rôle à un intervalle de 3 secondes.	Le bouton-poussoir 1 reçoit un signal constant. Cela peut résulter d'un court-circuit ou du fait que l'on a appuyé pendant plus de 3 secondes sur le bouton-poussoir.
Les LED verte et bleue clignotent à tour de rôle à un intervalle de 3 secondes.	Le bouton-poussoir 2 reçoit un signal constant. Cela peut résulter d'un court-circuit ou du fait que l'on a appuyé pendant plus de 3 secondes sur le bouton-poussoir.

### 3.4. Potentiomètres

Sous le boîtier du détecteur, vous trouverez quatre potentiomètres qui vous permettent de régler **la sensibilité à la lumière** et **la temporisation de déconnexion** selon vos souhaits (fig. 6).

Potentiomètre	Fonction
	Vous réglez pour le canal 1 <b>le niveau de lumière (sensibilité à la lumière)</b> auquel l'éclairage doit s'allumer.  Le potentiomètre possède dix niveaux de lumière fixes: 20, 50, 100, 200, 300, 400, 500, 700 et 1000 lux et ∞ (indépendant de la lumière naturelle).
	Vous réglez <b>la temporisation de déconnexion</b> pour le canal 1.  Huit valeurs sont prédéfinies: - test de mouvement (voir rubrique 4.1.) - impulsion: pas d'application - 2 minutes - 5 minutes - 10 minutes - 15 minutes - 30 minutes - 60 minutes
	Vous réglez pour le canal 2 <b>le niveau de lumière (sensibilité à la lumière)</b> auquel l'éclairage doit s'allumer.  Le potentiomètre possède dix niveaux de lumière fixes: 20, 50, 100, 200, 300, 400, 500, 700 et 1000 lux et ∞ (indépendant de la lumière naturelle).
	Vous réglez <b>la temporisation de déconnexion</b> pour le canal 2.  Huit valeurs sont prédéfinies: - test de mouvement (voir rubrique 4.1.) - impulsion: pas d'application - 2 minutes - 5 minutes - 10 minutes - 15 minutes - 30 minutes - 60 minutes

La LED d'indication verte clignote une fois et la LED d'indication rouge ou bleue clignote plusieurs fois, selon le réglage sélectionné, afin de confirmer le niveau de lumière ou la temporisation de déconnexion réglés par canal. La LED rouge renseigne les réglages pour le canal 1 et la bleue les réglages pour le canal 2. Les tableaux

ci-dessous indiquent le nombre de fois que la LED d'indication clignote en fonction des différents réglages. Pour régler la temporisation de déconnexion, le canal correspondant est activé pendant la durée prédéfinie.

Niveau de lumière	20	50	100	200	300	400	500	700	1000	∞
Nombre de fois que la LED d'indication rouge (canal 1) ou bleue (canal 2) clignote	1	2	3	4	5	6	7	8	9	10

*Exemple:* Le potentiomètre pour le canal 1 est réglé sur 300 lux. Vous souhaitez augmenter la valeur lux à 400 lux. Tournez le potentiomètre prudemment jusqu'à la valeur lux supérieure. La LED d'indication verte clignote une fois et la LED d'indication rouge clignote six fois (= 400 lux) pour confirmer.











Temporisation de déconnexion	impulsion	2 min	5 min	10 min	15 min	30 min	60 min
Nombre de fois que la LED d'indication rouge (canal 1) ou bleue (canal 2) clignote	1	2	3	4	5	6	7

*Exemple:* Le potentiomètre pour le canal 1 est réglé sur 10 minutes. Vous souhaitez augmenter la temporisation de déconnexion à 15 minutes. Tournez le potentiomètre prudemment jusqu'à la valeur supérieure. La LED d'indication verte clignote une fois et la LED d'indication rouge clignote cinq fois (= 15 minutes) pour confirmer.

## 4. TÉLÉCOMMANDE IR

En plus du réglage manuel à l'aide des potentiomètres et des commutateurs miniatures qui se trouvent sur l'appareil, vous pouvez aussi utiliser la télécommande IR (fig. 7) pour sélectionner une autre application, réaliser un test ou introduire d'autres paramètres.

### 4.1. Boutons de fonction

Bouton	Fonction
	Vous <b>allumez ou éteignez l'éclairage de manière permanente</b> , indépendamment du mouvement détecté et du niveau de lumière.  1. Appuyez sur  pour allumer ou éteindre l'éclairage.  Si la fonction est activée, la LED d'indication rouge clignote (1 s allumée, 10 s éteinte).  Appuyez sur  pour allumer ou éteindre à nouveau l'éclairage.  3. Allumez ou éteignez l'éclairage trois fois d'affilée ou commandez le détecteur au moyen du bouton-poussoir pour quitter ce mode. Le détecteur fonctionne de nouveau selon les réglages sélectionnés. La LED d'indication rouge clignote une fois pour confirmer.
	Vous allumez ou éteignez l'éclairage de manière permanente, indépendamment du mouvement détecté et du niveau de lumière.  1. Appuyez sur  pour allumer ou éteindre l'éclairage.  Si la fonction est activée, la LED d'indication bleue clignote (1 s allumée, 10 s éteinte).  2. Appuyez sur  pour allumer ou éteindre à nouveau l'éclairage.  3. Allumez ou éteignez l'éclairage trois fois d'affilée ou commandez le détecteur via le bouton-poussoir pour quitter ce mode. Le détecteur fonctionne de nouveau selon les réglages sélectionnés. La LED d'indication rouge clignote une fois pour confirmer.
	Vous <b>allumez ou éteignez la LED d'indication</b> .  La LED d'indication verte clignote une fois lorsque vous désactivez cette fonction et deux fois lorsque vous l'activez.
	Lorsque vous appuyez sur ce bouton, l'appareil indique les <b>réglages actifs du canal 1</b> au moyen des LED d'indication. D'abord, la LED d'indication verte clignote une fois, puis la LED d'indication rouge indique le statut. La première fois que la LED d'indication rouge clignote, elle indique le niveau de lumière réglé; la deuxième fois, cette LED indique la temporisation de déconnexion (voir aussi les tableaux à la rubrique 3.4.).  <i>Exemple:</i> Le canal 1 est réglé sur 300 lux et 10 minutes. Appuyez sur  : la LED d'indication verte clignote une fois et la LED d'indication rouge clignote cinq fois (= 300 lux), puis la LED d'indication verte clignote à nouveau une fois et la LED d'indication rouge clignote quatre fois (= 10 min).
	Lorsque vous appuyez sur ce bouton, l'appareil indique les <b>réglages actifs du canal 2</b> au moyen des LED d'indication. D'abord, la LED d'indication verte clignote une fois, puis la LED d'indication bleue indique le statut. La première fois que la LED d'indication bleue clignote, elle indique le niveau de lumière réglé; la deuxième fois, cette LED indique la temporisation de déconnexion (voir aussi les tableaux à la rubrique 3.4.).  <i>Exemple:</i> Le canal 1 est réglé sur 300 lux et 10 minutes. Appuyez sur  : la LED d'indication verte clignote une fois et la LED d'indication rouge clignote cinq fois (= 300 lux), puis la LED d'indication verte clignote à nouveau une fois et la LED d'indication bleue clignote quatre fois (= 10 min).

**Test On/Off**

La zone de détection est testée en activant le capteur de mouvement intégré pour le **test de mouvement**:

- Appuyez trois fois sur **Lock/unlock** dans un délai de cinq secondes afin de déverrouiller l'appareil.
- La LED d'indication verte clignote deux fois en guise de confirmation. L'appareil se trouve alors en mode de réglage.
- Appuyez sur **Test On/Off**
- Les deux canaux sont activés
- La LED d'indication bleue s'allume lorsque vous activez le mode de test et que le détecteur ne détecte pas de mouvement.
- L'éclairage s'allume pendant cinq secondes et la LED d'indication rouge s'allume chaque fois que le capteur détecte une activité.
- Si aucune activité n'est détectée et si le capteur est toujours en mode de test, la LED d'indication bleue s'allume.
- Terminez le test de mouvement en appuyant à nouveau sur **Test On/Off**.
- Verrouillez à nouveau l'appareil en appuyant sur **Lock/unlock**.
- Si vous oubliez de terminer le mode de test, le détecteur fonctionne de nouveau selon les réglages sélectionnés après cinq minutes.

Le capteur de lumière ne fonctionne pas pendant le test de mouvement. Vous pouvez aussi activer le test de mouvement au moyen du potentiomètre destiné à la temporisation de déconnexion.

**4.2. Boutons de réglage**

Pour modifier les réglages du détecteur:

1. Appuyez trois fois sur **Lock/unlock** dans un délai de cinq secondes afin de déverrouiller l'appareil. La LED d'indication verte clignote deux fois pour confirmer. L'appareil est à présent en mode de réglage.
2. Modifiez le niveau de lumière ou la temporisation de déconnexion au moyen des boutons ci-dessous.
3. Appuyez une fois sur **Lock/unlock** pour verrouiller à nouveau l'appareil. La LED d'indication verte clignote deux fois pour confirmer. Le réglage modifié est activé et l'appareil fonctionne de nouveau selon les réglages sélectionnés.

**Remarque:** Si vous ne verrouillez pas l'appareil, il se verrouille automatiquement après deux minutes. Toutes les modifications sont enregistrées automatiquement.

Bouton	Fonction
	Appuyez sur ce bouton pour régler <b>la valeur lux et/ou la temporisation de déconnexion associées au canal 1</b> .  Une LED d'indication rouge indique que vous pouvez modifier le réglage.
	Appuyez sur ce bouton pour régler <b>la valeur lux et/ou la temporisation de déconnexion associées au canal 2</b> .  Une LED d'indication bleue indique que vous pouvez modifier le réglage.
	- Ces boutons rouges vous permettent de régler <b>le niveau de lumière</b> (valeur lux) souhaité. - Il existe dix valeurs lux fixes: 20, 50, 100, 200, 300, 400, 500, 700 et 1000 lux et <i>No lux</i> (indépendant de la lumière naturelle).
	- Ce bouton vous permet de régler <b>le niveau de lumière actuel</b> de la pièce comme niveau souhaité auquel l'éclairage doit s'allumer. - Lorsque vous appuyez sur ce bouton, la LED d'indication rouge clignote une fois pour indiquer que le niveau de lumière actuel est enregistré. Si ce niveau de lumière n'est pas compris entre 20 et 1000 lux, le niveau minimum (20 lux) ou maximum (1000 lux) est enregistré.
	- Ces boutons bleus vous permettent de régler <b>la temporisation de déconnexion</b> souhaitée. - Il existe six valeurs fixes: 2, 5, 10, 15, 30 et 60 minutes.
	Pas d'application.
	Appuyez sur ce bouton: - Le canal sélectionné <b>est activé en permanence pendant huit heures</b> . Cet intervalle de temps permet par exemple de régler les installations de climatisation qui sont connectées à ce canal. - La LED d'indication bleue clignote (0,25 s allumée et 2 s éteinte).  Appuyez à nouveau sur ce bouton pour désactiver la fonction. La LED d'indication bleue ne clignote plus. Vous ne pouvez pas désactiver cette fonction au moyen d'un bouton-poussoir.
	L'appareil <b>revient aux réglages d'usine</b> .

**5. FONCTIONNEMENT ET UTILISATION**

**5.1. Mise en service**

Vous ne pouvez mettre le détecteur sous tension que lorsque tous les câbles sont raccordés. Le détecteur est prêt à être utilisé environ 120 secondes (préchauffage) après avoir été mis sous tension.

Pendant le préchauffage, la LED d'indication rouge clignote. Lorsque le préchauffage est terminé, la LED d'indication

verte clignote rapidement à deux reprises.

**5.2. Fonctionnement général**

Le capteur de lumière intégré mesure en permanence le niveau de luminosité naturelle dans la zone de détection et le compare avec la valeur lux réglée. Grâce au capteur de lumière, l'éclairage ne s'allume automatiquement que si le détecteur perçoit un mouvement dans la portée de détection et si la lumière naturelle est insuffisante:

- L'éclairage reste allumé tant qu'un mouvement est détecté et que la lumière naturelle est insuffisante dans la pièce.
- Après que le dernier mouvement a été détecté, l'éclairage reste allumé pendant la temporisation de déconnexion réglée (2 à 60 minutes). Dès que la temporisation de déconnexion est écoulée, l'éclairage s'éteint.
- L'éclairage s'éteint aussi automatiquement dès que le niveau de luminosité naturelle est suffisant, même si un mouvement est encore détecté dans la pièce à ce moment.

**5.3. Portée de détection**

Vous pouvez étendre la zone de détection au moyen d'un détecteur supplémentaire (secondaire) (350-20079, 350-20071 ou 350-20081). Vous pouvez raccorder jusqu'à dix détecteurs secondaires sur un seul maître (350-20082). L'éclairage est régi par les réglages du maître. Tant le maître que le détecteur secondaire possèdent la même portée de détection (cercle de 24 m de diamètre). Pour couvrir une surface complète au moyen de plusieurs détecteurs, il est conseillé de tenir compte d'un chevauchement d'environ 30 % (fig. 8).

Si vous ne souhaitez pas que les mouvements soient détectés dans une partie de la zone de détection ou si la zone de détection est trop grande, vous couvrez la lentille du capteur à l'aide du masque d'obturation fourni. Vous pouvez ainsi réduire la portée maximale de 24 m. Vous pouvez réduire l'angle de détection de 360° par paliers de 30°.

**5.4. Exemples d'application**

Exemple 1: classe

	commutateur miniature 1	commutateur miniature 2	commutateur miniature 3	commutateur miniature 4
ON				x
OFF	x	x	x	

Fonctionnement du détecteur :

- Les deux canaux fonctionnent en tant que détecteur d'absence. Il vous **fait** allumer l'éclairage en appuyant brièvement sur le bouton-poussoir (indépendamment de la lumière naturelle). L'option existe d'allumer chaque canal individuellement (deux boutons-poussoirs) ou conjointement (un seul bouton-poussoir, voir § 3.3).

- L'éclairage **s'éteint** à nouveau **automatiquement** après une durée prédéfinie (temporisation de déconnexion) lorsque le détecteur ne perçoit plus de mouvement dans la zone de détection. Vous pouvez aussi éteindre l'éclairage manuellement (= extinction éco), sans devoir attendre la fin de la temporisation de déconnexion.

- Vous pouvez, par ailleurs, également appuyer longuement sur le bouton-poussoir (séparément pour chaque canal ou pour les deux canaux conjointement) ce qui convient dans des cas où l'éclairage doit rester allumé (p.ex. examen) ou éteint (p.ex. projection d'un film) pendant une plus longue durée :

- Si vous exercez une pression longue sur le bouton-poussoir alors **que l'éclairage est allumé**, l'éclairage s'éteint. Le détecteur est verrouillé tant qu'une activité est détectée et que la temporisation de déconnexion réglée + 2 heures n'est pas encore écoulée. Ensuite, le détecteur fonctionne de nouveau selon les réglages sélectionnés et l'éclairage s'allume.
- Si vous exercez une pression longue sur le bouton-poussoir alors **que l'éclairage est éteint**, l'éclairage s'allume (indépendamment du niveau de luminosité naturelle). L'éclairage reste allumé tant que le détecteur perçoit une activité et que la temporisation de déconnexion réglée + 2 heures n'est pas encore écoulée. Ensuite, l'éclairage s'éteint, le détecteur fonctionne de nouveau selon les réglages sélectionnés et l'éclairage s'allume.

La LED d'indication rouge sur le détecteur clignote (0,25 s allumée et 5 s éteinte) pour indiquer que vous avez exercé une pression longue sur le bouton-poussoir. Vous pouvez à tout moment interrompre la fonction 'pression longue' en appuyant brièvement sur le bouton-poussoir. L'éclairage s'allume alors et le détecteur fonctionne de nouveau selon les réglages sélectionnés.

Exemple 2: bureau avec ventilation

	commutateur miniature 1	commutateur miniature 2	commutateur miniature 3	commutateur miniature 4
ON		x		
OFF	x		x	x

Fonctionnement du détecteur :

- Le canal 1 fonctionne en tant que détecteur d'absence, ce qui signifie qu'il vous **fait** allumer l'éclairage en appuyant brièvement sur le bouton-poussoir (fonction de la lumière naturelle). Le canal 2 fonctionne en tant que détecteur de présence, ce que signifie que la ventilation s'allume automatiquement. Pour activer la ventilation indépendamment de l'éclairage, réglez la valeur lux sur ∞ (potentiomètre) ou sur "no lux" (télécommande).

- L'éclairage **s'éteint** à nouveau **automatiquement** après une durée prédéfinie (temporisation de déconnexion), lorsque le détecteur ne perçoit plus de mouvement dans la zone de détection ou que le niveau de lumière dépasse la valeur lux réglée pendant cinq minutes.

- Vous pouvez aussi éteindre l'éclairage manuellement (= extinction éco).

- Par ailleurs, vous pouvez aussi exercer **une pression longue** sur le bouton-poussoir, ce qui convient dans des cas où l'éclairage doit rester allumé (p.ex. examen) ou éteint (p.ex. projection d'un film) pendant une plus longue durée:

- Si vous exercez une pression longue sur le bouton-poussoir alors **que l'éclairage est allumé**, l'éclairage s'éteint. Le détecteur est verrouillé tant qu'une activité est détectée et que la temporisation de déconnexion réglée + 2 heures n'est pas encore écoulée. Ensuite, le détecteur fonctionne de nouveau selon les réglages sélectionnés et l'éclairage s'allume.
- Si vous exercez une pression longue sur le bouton-poussoir alors **que l'éclairage est éteint**, l'éclairage s'allume (indépendamment du niveau de luminosité naturelle). L'éclairage reste allumé tant que le détecteur perçoit une activité et que la temporisation de déconnexion réglée + 2 heures n'est pas encore écoulée. Ensuite, l'éclairage s'éteint, le détecteur fonctionne de nouveau selon les réglages sélectionnés et l'éclairage s'allume.

La LED d'indication rouge sur le détecteur clignote (0,25 s allumée et 5 s éteinte) pour indiquer que vous avez exercé une pression longue sur le bouton-poussoir. Vous pouvez à tout moment interrompre la fonction 'pression longue' en appuyant brièvement sur le bouton-poussoir. L'éclairage s'allume alors et le détecteur fonctionne de nouveau selon les réglages sélectionnés.

#### Exemple 3: cage d'escalier

	commutateur miniature 1	commutateur miniature 2	commutateur miniature 3	commutateur miniature 4
ON	x	x	x	x
OFF				

Fonctionnement du détecteur de présence:

- L'éclairage fait fonction de détecteur de présence, ce qui signifie qu'il **s'allume automatiquement** lorsque le détecteur perçoit un mouvement dans la zone de détection et que le niveau de lumière est inférieur à la valeur lux réglée.
- L'éclairage **s'éteint** à nouveau **automatiquement** après une durée prédéfinie (temporisation de déconnexion), lorsque le détecteur ne perçoit plus de mouvement dans la zone de détection ou que le niveau de lumière dépasse la valeur lux réglée pendant cinq minutes.
- Vous pouvez **toujours** allumer l'éclairage manuellement au moyen du bouton-poussoir, indépendamment du niveau de luminosité naturelle.

## 6. ENTRETIEN

La saleté peut influencer le fonctionnement du détecteur. Par conséquent, veillez à ce que la lentille soit toujours propre et sèche. Pour nettoyer la lentille, utilisez un chiffon humide et de l'eau additionnée d'un peu de détergent. N'exercez jamais de pression sur la lentille en la nettoyant. Si la lentille ou d'autres pièces du détecteur sont défectueuses, contactez un installateur agréé.

## 7. DONNÉES TECHNIQUES

dimensions	64,1 x 100 mm (HxL)
tension d'alimentation	230 Vac $\pm$ 10 %, 50 Hz
consommation de courant	0,2 W
contact relais*	NO (max. 10 A), libre de potentiel, sensible à la lumière et au mouvement
charge maximale*	lampes à incandescence (2300 W) lampes halogènes 230 V (2300 W) toutes les lampes halogènes basse tension (1200 VA) lampes fluorescentes (non compensées) (1200 VA) lampes à économie d'énergie (CFLi) (350 W) lampes à LED 230 V (350 W)
capacité de commutation maximale*	140 $\mu$ F
courant d'allumage maximal*	165 A/20 ms ou 800 A/200 $\mu$ s
sensibilité à la lumière*	20 – 1000 lux, $\infty$ lux
hystérésis sur la sensibilité à la lumière	+ 10 %
temporisation de déconnexion*	2 – 60 min
hauteur de montage (fig. 3)	2 – 3,4 m
angle de détection (fig. 3)	360°
portée de détection (fig. 3)	circulaire, 24 m (à 3 m de haut)
entrée de fils par borne de raccordement	3 x 2,5 mm <sup>2</sup>
degré de protection	IP54
classe de protection	appareils de classe I
température ambiante	-5 – +50 °C
agrément	marquage CE, conforme à la norme EN 60669-2-1
accessoires	télécommande IR (350-20089) détecteur de présence ou d'absence 360° (secondaire) (350-20079 ou le cas échéant aussi 350-20071 ou 350-20081)

\* renseigne la valeur par canal puisque les propriétés des deux canaux sont identiques.

### Mises en garde relative à l'installation



L'installation de produits qui feront, de manière permanente, partie de l'installation électrique et qui comportent des tensions dangereuses, doit être effectuée par un installateur agréé et conformément aux prescriptions en vigueur. Ce mode d'emploi doit être remis à l'utilisateur. Il doit être joint au dossier de l'installation électrique et être remis aux nouveaux propriétaires éventuels. Des exemplaires supplémentaires peuvent être obtenus sur le site internet ou auprès de Niko customer services.

### Marquage CE



Ce produit est conforme à l'ensemble des directives et règlements européens applicables. Pour l'appareillage radio, Niko SA déclare que l'appareillage radio de ce mode d'emploi est conforme à la Directive 2014/53/EU. Le texte complet de la déclaration de conformité UE est disponible, le cas échéant, sur le site [www.niko.eu](http://www.niko.eu) à la rubrique référence produit.

### Environnement



Vous ne pouvez pas mettre ce produit ou les batteries fournies au rebut en tant que déchet non trié. Déposez votre produit usagé à un point de collecte agréé. Tout comme les fabricants et importateurs, vous jouez un rôle important dans la promotion du tri, du recyclage et de la réutilisation d'appareils électriques et électroniques mis au rebut. Pour financer la collecte et le traitement, les pouvoirs publics ont prévu, dans certains cas, une cotisation de recyclage (comprise dans le prix d'achat de ce produit).



EMBALLAGES  
CARTONS ET PAPIER  
À TRIER



**Read the complete manual before carrying out the installation and activating the system. Keep the manual for future reference.**

## 1. DESCRIPTION

The **presence or absence detector 360° (master) for surface mounting** consists of an integral unit with on-off control of two channels, a motion sensor (PIR or passive infrared technology), a light sensor and an integrated IR receiver. All external units, such as push buttons and lighting fixtures, are directly connected to the detector, which is surface-mounted onto the ceiling.

This detector can be used as a stand-alone unit or as a master in combination with one or more secondary detectors (350-20079, 350-20071 or 350-20081).

The detector can be installed and operated on the basis of the factory settings. For optimal lighting control, it is recommended to adjust the factory settings to the environmental conditions and to the specific lighting requirements. The settings can be adjusted to your preference using the integrated potentiometers and DIP switches on the device or using the IR remote control (not included) (350-20089) or the universal remote control for smartphone (not included) (350-41936).

## 2. INSTALLATION

### 2.1. Connection

**Danger:** Disconnect all power before installing the detector.

Do not connect the device to the mains voltage until installation has been completed.

#### A. Stand-alone

Refer to the wiring diagram (fig. 1A).

#### B. In combination with one or more secondary detectors

Refer to the wiring diagram (fig. 1B).

### 2.2. Mounting

**Tip:** Do not install the detector in the vicinity of heat sources such as stoves or electric heaters, air currents (ventilation systems) or any moving objects (fig. 2). This can activate the device unnecessarily as it reacts to motion and heat in its surroundings.

**Tip:** The recommended mounting height is 2 to 3.4 m. At a height of 3 m, the detector has a 24 m diameter range (fig. 3)

## 3. SETTINGS

### 3.1. Factory settings

At delivery the parameters of the detector are set as follows:

Parameter	Factory setting
application	- DIP switch 1: channel 1 automatic on/off (= presence detector) - DIP switch 2: channel 2 automatic on/off (= presence detector) - DIP switch 3: <ul style="list-style-type: none"> <li>pressing the push button briefly allows you to switch the light on or off (= eco off)</li> <li>pressing the button for longer allows you to switch the light permanently on or off for a period of 2 hours, excluding the switch-off delay</li> </ul> - DIP switch 4: a brief press is daylight-dependent
sensitivity of the motion sensor	high, both channels
light sensitivity	200 lux, both channels
switch-off delay	10 min, both channels

### 3.2. DIP switches

Figure 5 shows how to set the DIP switches according to the **application** and the desired **sensitivity of the motion sensor**.

#### Application setting

DIP switch	Application
1	You can <b>set channel 1 on the detector</b> : - ON: <b>as presence detector (automatic on/off)</b> The detector automatically switches on the lighting, depending on the preset lux value and when motion is detected. - OFF: <b>as absence detector (manual on/automatic off)</b> The detector only switches on the lighting when you press the push button briefly, depending on the preset lux value.  The lighting will remain on for the duration of the preset switch-off delay after the last motion is detected. As soon as the switch-off delay has elapsed, the lighting switches off.
2	You can <b>set channel 2 on the detector</b> : - ON: <b>as presence detector (automatic on/off)</b> The detector automatically switches on the lighting, depending on the preset lux value and when motion is detected. - OFF: <b>as absence detector (manual on/automatic off)</b> The detector only switches on the lighting when you press the push button briefly, depending on the preset lux value.  The lighting will remain on for the duration of the preset switch-off delay after the last motion is detected. As soon as the switch-off delay has elapsed, the lighting switches off.
3	You can also make a selection from several functions for <b>the push buttons</b> that are connected: - ON: You can <b>only switch on the lighting with a brief press</b> . The 'eco off' and 'long push' functions are deactivated. - OFF: <b>With a brief press, the lighting can be either switched on or switched off immediately</b> without having to wait for the switch-off delay (= eco off'). When the lighting is switched off with the push button, the detector will be locked for ten seconds to avoid the lighting from immediately being switched on again.  If you press the push button for longer than one second, the red indication LED will flash (0.25 s on and 5 s off). The lighting and the preset switch-off delay will be activated or deactivated for two hours.
4	- ON: A brief press is <b>daylight-independent</b> . - OFF: A brief press is <b>daylight-dependent</b> . A long push is always daylight-independent.

The 'eco off' function is the most energy-efficient way to switch on the lighting. You switch off the lighting yourself without having to wait for the switch-off delay. If you do forget to switch off the lighting, it will be switched off automatically after the switch-off delay has elapsed.

#### Sensitivity setting

Using the two DIP switches located on the very right you set the sensitivity of the motion sensor. You can choose from the following options: minimum, low, high or maximum. Refer to figure 5 for the position of the DIP switches depending on the desired sensitivity.

### 3.3 Setting one push button for both channels

This function allows you to control both channels with only one 230 V push button. This is particularly useful in corridors and stairwells where the armatures are divided into different light groups.

With this function you can:

- Briefly press once to switch the light off (= eco off) if the detector functions as a presence detector (DIP switch 1 and 2 ON)
- Briefly press once to switch the light on or off if the detector functions as an absence detector (DIP switch 1 and 2 OFF). It does not matter whether the push-button is connected to T1/S or T2. When the function is activated, channel 1 will switch on first and channel 2 will switch on immediately afterwards.

Important! T1/S and T2 may never be short-circuited or connected in parallel.

#### 3.3.1 One short push for both channels

You can programme this function with the IR remote control (not included) (350-20089) as follows:

- Unlock the device by pressing  three times within five seconds.

- Press  to select channel 1.

The detector will confirm by flashing red.

- Press .

The detector will confirm by flashing red.

- Press  again.

The detector will confirm by flashing red twice. Channel 1 has now been activated.

- Press  to select channel 2.

The detector will confirm by flashing blue.

- Press .

The detector will confirm by flashing blue.

- Press  again.

The detector will confirm by flashing blue twice. Channel 2 has now been activated.

- Lock the device by pressing  three times.

The detector will confirm by flashing green twice.

Both channels will work when a push button which is connected to T1/S or T2 is briefly pressed once.

To cancel this function again with the IR remote control (not included) (350-20089), proceed as follows:

- Unlock the device by pressing  three times within five seconds.

- Press  to select channel 1.

The detector will confirm by flashing red.

- Press .

The detector will confirm by flashing red. Channel 1 has now been deactivated.

- Press  to select channel 2.

The detector will confirm by flashing blue.

- Press .

The detector will confirm by flashing blue. Channel 2 has now been deactivated.

- Lock the device by pressing  three times.

The detector will confirm by flashing green twice.

Both channels can now be activated separately, each with their own push button which is respectively connected with T1/S and T2.

#### 3.3.2 One long push (> 1 sec) for both channels

You can programme this function with the IR remote control (not included) (350-20089) as follows:

- Unlock the device by pressing  three times within five seconds.

- Press  to select channel 1.

The detector will confirm by flashing red.

- Press .

The detector will confirm by flashing red twice.

- Press  again.

The detector will confirm by flashing red twice. Channel 1 has now been activated.

- Press  to select channel 2.

The detector will confirm by flashing blue.

- Press .

The detector will confirm by flashing blue.

- Press  again.

The detector will confirm by flashing blue twice. Channel 2 has now been activated.

- Lock the device by pressing  three times.

The detector will confirm by flashing green twice.

Both channels will work if the push button which is connected to T1/S or T2 is held down once.

To cancel this function again with the IR remote control (not included) (350-20089), proceed as follows:

- Unlock the device by pressing  three times within five seconds.

- Press  to select channel 1.

The detector will confirm by flashing red.

3. Press .

The detector will confirm by flashing red. Channel 1 has now been deactivated.

4. Press  to select channel 2.

The detector will confirm by flashing blue.

5. Press .

The detector will confirm by flashing blue. Channel 2 has now been deactivated.

6. Lock the device by pressing  three times.

The detector will confirm by flashing green twice.





Both channels can now be activated separately by holding the push button down if they are respectively connected to T1/S and T2.

### 3.3.3 Troubleshooting

Status LEDs	Cause
The green and red LED flash alternatively with an interval of 3 seconds	Push button 1 is receiving a constant signal. This can be due to a short circuit or because the push button has been held down in excess of 3 seconds.
The green and blue LED flash alternatively with an interval of 3 seconds	Push button 2 is receiving a constant signal. This can be due to a short circuit or because the push button has been held down in excess of 3 seconds.

### 3.4. Potentiometers

Under the housing of the detector, you will find four potentiometers that are used to set the **light sensitivity** and the **switch-off delay** to your preference (fig. 6).

Potentiometer	Function
	For channel 1 you set the <b>light level (light sensitivity)</b> at which the lighting should be switched on.  The potentiometer has ten fixed light levels: 20, 50, 100, 200, 300, 400, 500, 700 and 1000 lux and ∞ (daylight-independent).
	You set the <b>switch-off delay</b> for channel 1.  There are eight preset values: - walking test (see section 4.1.) - pulse: not applicable - 2 minutes - 5 minutes - 10 minutes - 15 minutes - 30 minutes - 60 minutes
	For channel 2 you set the <b>light level (light sensitivity)</b> at which the lighting should be switched on.  The potentiometer has ten fixed light levels: 20, 50, 100, 200, 300, 400, 500, 700 and 1000 lux and ∞ (daylight-independent).
	You set the <b>switch-off delay</b> for channel 2.  There are eight preset values: - walking test (see section 4.1.) - pulse: not applicable - 2 minutes - 5 minutes - 10 minutes - 15 minutes - 30 minutes - 60 minutes

To confirm the light level or the switch-off delay you set, the green indication LED will flash once and the red or blue indication LED will flash a number of times depending on the selected setting for each channel. The red LED indicates the settings for channel 1 and the blue LED the settings for channel 2. The tables below indicate how many times the indication LED will flash for each setting. When setting the switch-off delay the channel concerned will be switched on for the indicated time:

Light level	20	50	100	200	300	400	500	700	1000	∞
Number of times the red indication LED (channel 1) or blue indication LED (channel 2) will flash	1	2	3	4	5	6	7	8	9	10

*Example:* The potentiometer for channel 1 is set at 300 lux. You want to increase the lux value to 400 lux. Carefully turn the potentiometer to the higher lux value. The green indication LED will flash once and the red indication LED will flash six times (= 400 lux) to confirm your selection.

Switch-off delay	puls	2 min	5 min	10 min	15 min	30 min	60 min
Number of times the red indication LED (channel 1) or blue indication LED (channel 2) will flash	1	2	3	4	5	6	7

















*Example:* The potentiometer for channel 1 is set at 10 minutes. You want to increase the switch-off delay to 15 minutes. Carefully turn the potentiometer to the higher value. The green indication LED will flash once and the red indication LED will flash five times (= 15 minutes) to confirm your selection.

## 4. IR REMOTE CONTROL

In addition to adjusting the settings manually using the potentiometers and DIP switches on the device, you can also use the IR remote control (fig. 7) to select another application, perform a test or enter other parameters.



### 4.1. Function buttons

Button	Function
--------	----------

	You <b>switch the light permanently on or off</b> , irrespective of the detected movement and the light level.  1. Press  to switch the lighting on or off. If the function is activated, the red indication LED will flash (1 s on, 10 s off). 2. Press  to switch the lighting on or off again. 3. Press times one after the other (as explained above) or activate the detector using the push button to exit this mode.  The detector will return to the selected settings. The red indication LED will flash once to confirm.
	You <b>switch the light permanently on or off</b> , irrespective of the detected movement and the light level.  1. Press  to switch the lighting on or off. If the function is activated, the blue indication LED will flash (1 s on, 10 s off). 2. Press  to switch the lighting on or off again. 3. Press times one after the other (as explained above) or activate the detector using the push button to exit this mode.  The detector will return to the selected settings. The red indication LED will flash once to confirm.
	You <b>switch the indication LED on or off</b> .  The green indication LED will flash once when this function is deactivated and twice when activated.
	If you press this button, the device will show the <b>current settings for channel 1</b> via the indication LEDs.  First, the green indication LED flashes once, after which the red indication LED indicates the status. The first time the red indication LED flashes, it indicates the lux level you set; the second time, this LED refers to the switch-off delay (see also the tables in section 3.4.).  <i>Example:</i> Channel 1 is set at 300 lux and 10 minutes. Press  : the green indication LED flashes once and the red indication LED flashes five times (= 300 lux), after which the green indication LED flashes once again and the red indication LED flashes four times (= 10 min).
	If you press this button, the device will show the <b>current settings for channel 2</b> via the indication LEDs.  First, the green indication LED flashes once, after which the blue indication LED indicates the status. The first time the blue indication LED flashes, it indicates the lux level you set; the second time, this LED refers to the switch-off delay (see also the tables in section 3.4.).  <i>Example:</i> Channel 1 is set at 300 lux and 10 minutes. Press  : the green indication LED flashes once and the blue indication LED flashes five times (= 300 lux), after which the green indication LED flashes once again and the blue indication LED flashes four times (= 10 min).
	The detection area is tested by activating the integrated motion sensor for the <b>walking test</b> : - Press  three times within five seconds to unlock the device. - The green indication LED flashes twice to confirm. The device is now in 'set' mode.  - Press  . - Both channels are activated. - The blue indication LED lights up when you activate the test mode and no movement is detected by the sensor. - Lighting is switched on for five seconds and the red indication LED lights up each time the sensor detects activity. - If no activity is detected and the sensor is still in test mode, the blue indication LED lights up. - Complete the walking test by pressing  again.  - Lock the device by pressing  again. - If you forget to close the test mode, the detector will return to the selected settings after five minutes.  The light sensor does not work during the walking test.  You can also activate the walking test via the potentiometer for the switch-off delay.



### 4.2. 'Set' buttons

To change the settings of the detector:

- Press  three times within five seconds to unlock the device. The green indication LED flashes twice to confirm. The device is now in 'set' mode.
- Change the light level or the switch-off delay using the buttons below.
- Press  once to lock the device again.

The green indication LED flashes twice to confirm. The modified setting is activated and the device will return to the selected settings.

**Note:** If you do not lock the device, it will be locked automatically after two minutes. All changes will then be saved automatically.

Button	Function
	Press this button to <b>set the lux value and/or the switch-off delay for channel 1</b> . The red indication LED indicates that you can adjust the setting.
	Press this button to <b>set the lux value and/or the switch-off delay for channel 2</b> . The blue indication LED indicates that you can adjust the setting.

	<ul style="list-style-type: none"> <li>- With these red buttons, you set the desired <b>light level</b> (lux value).</li> <li>- There are ten fixed lux values: 20, 50, 100, 200, 300, 400, 500, 700 and 1000 lux and <i>No lux</i> (daylight-independent).</li> </ul>
	<ul style="list-style-type: none"> <li>- With this button, you set the <b>current light level</b> in the room as the desired level at which the lighting should be switched on.</li> <li>- If you press this button, the red indication LED will flash once to indicate that the current light level is being saved. If this light level is not between 20 and 1000 lux, the minimum level (20 lux) or maximum level (1000 lux) will be saved. Use this setting if the desired minimum light level in the room has been achieved. This is the point at which the lighting should be switched on as the daylight level is no longer sufficient.</li> </ul>
	<ul style="list-style-type: none"> <li>- With these blue buttons, you set the <b>desired switch-off delay</b>.</li> <li>- There are six fixed values: 2, 5, 10, 15, 30 and 60 minutes.</li> </ul>
	Not applicable.
	Press this button: <ul style="list-style-type: none"> <li>- The selected channel will be <b>switched on permanently for eight hours</b>. This time can, for example, be used to set HVAC installations connected to this channel.</li> <li>- The blue indication LED will flash (0.25 s on and 2 s off).</li> </ul> Press this button again to deactivate the function. The blue indication LED will no longer flash. You cannot switch off this function via a push button.
	The device <b>returns to the factory settings</b> .

**5. OPERATION AND USE**

**5.1. Activation**

The detector should not be powered until all cables are connected. After powering the device, the detector will be ready for use after approximately 120 seconds (warm-up time).

The red indication LED flashes during warm-up time. After the device has warmed up, the green indication LED will flash briefly twice.

**5.2. General operation**

The integrated light sensor continuously measures the daylight level in the detection area and compares this level to the preset lux value. Thanks to the light sensor, the light switches on automatically only if the detector detects motion within the detection range and if there is insufficient daylight:

- The lighting remains switched on as long as motion is detected and the amount of daylight available in the room is insufficient.
- After the last motion is detected, the lighting remains switched on for the duration of the preset switch-off delay (2 to 60 minutes). As soon as the switch-off delay has elapsed, the lighting switches off.
- The lighting also switches off automatically as soon as the daylight level is sufficiently high, even when motion is still detected in the room at that time.

**5.3. Detection range**

The detection area can be increased by adding an extra detector (secondary) (350-20079, 350-20071 or 350-20081). A maximum of ten secondary detectors can be connected to one master (350-20082). The lighting is operated in accordance with the settings on the master. Both the master and the secondary detector have the same detection range (a circle with a diameter of 24 m). When covering a complete area using several detectors, it is recommended to take into account an overlap of approximately 30 % (fig. 8).

If you would like to exclude motion detection in a portion of the detection area or if the detection area is too large, you cover the sensor lens using the cover cap supplied. This allows you to reduce the maximum range to 24 m. The 360° detection angle can be reduced in steps of 30°.

**5.4. Examples of applications**

Example 1: classroom

	DIP switch 1	DIP switch 2	DIP switch 3	DIP switch 4
ON				x
OFF	x	x	x	

How the detector works:

- Both channels function as absence detectors. **Activate** the lighting by pressing the push button briefly (daylight-independent). It is possible to switch on each channel separately (two push buttons) or together (one push button, see § 3.3)
- The lighting is **automatically switched off** again after a preset time (switch-off delay), provided that no more motion is detected by the detector in the detection area.
- Lighting can also be switched off manually (= eco off) without having to wait for the switch-off delay.
- It is also possible to hold the push button down (separately for each channel or for both channels together), which is ideal for situations in which the lighting should remain switched on (e.g. exam) or off (e.g. movie) for a longer period of time:
  - By pressing and holding the push button **while the lighting is switched on**, the lighting will be switched off. The detector will be locked for as long as activity is detected and the preset switch-off delay + 2 hours has not yet elapsed. After that, the detector will return to the selected settings and the lighting will be switched on.
  - By pressing and holding the push button **while the lighting is switched off**, the lighting will be switched on (irrespective of the daylight level). The lighting remains switched on for as long as activity is detected and the preset switch-off delay + 2 hours has not yet elapsed. After that, the lighting will be switched off, the detector will return to the selected settings and the lighting will be switched on.

The red indication LED on the detector flashes (0.25 s on and 5 s off) to indicate that you have pressed and held the push button. The 'long push' function can be interrupted at any time by briefly pressing the push button, after which the lighting will be switched on and the detector will return to the selected settings.

Example 2: office with ventilation

	DIP switch 1	DIP switch 2	DIP switch 3	DIP switch 4
ON		x		
OFF	x		x	x

How the detector works:

- Channel 1 functions as an absence detector, which means that lighting **must** be switched on by briefly pressing the push button (daylight-dependent). Channel 2 functions as a presence detector, which means that the ventilation is switched on automatically. To set the ventilation to light-independent, set the lux value to ∞ (potentiometer) or "no lux" (remote control).
- The lighting is **automatically switched off** again after a preset time (switch-off delay), provided that no more movement is detected by the sensor in the detection area or the light level has exceeded the preset lux value for five minutes.
- You also have the possibility to switch off the lighting manually (=eco off)
- In addition, you can also **press and hold** the push button, which is ideal for situations in which the lighting should remain switched on (e.g. exam) or off (e.g. movie) for a longer period of time:
  - By pressing and holding the push button **while the lighting is switched on**, the lighting will be switched off. The detector will be locked for as long as activity is detected and the preset switch-off delay + 2 hours has not yet elapsed. After that, the detector will return to the selected settings and the lighting will be switched on.
  - By pressing and holding the push button **while the lighting is switched off**, the lighting will be switched on (irrespective of the daylight level). The lighting remains switched on for as long as activity is detected and the preset switch-off delay + 2 hours has not yet elapsed. After that, the lighting will be switched off, the detector will return to the selected settings and the lighting will be switched on.

The red indication LED on the detector flashes (0.25 s on and 5 s off) to indicate that you have pressed and held the push button. The 'long push' function can be interrupted at any time by briefly pressing the push button, after which the lighting will be switched on and the detector will return to the selected settings.

Example 3: staircase

	DIP switch 1	DIP switch 2	DIP switch 3	DIP switch 4
ON	x	x	x	x
OFF				

How the presence detector works:

- The lighting functions as a presence detector and is **automatically switched on** when the detector detects movement in the detection area and the light level does not exceed the preset lux value.
- The lighting is **automatically switched off** again after a preset time (switch-off delay), provided that no more motion is detected by the detector in the detection area or the light level has been higher than the preset lux value for five minutes.
- The lighting can be switched on manually **at any time** via the push button, irrespective of the daylight level.

**6. MAINTENANCE**

Dirt may prevent the detector from functioning properly. Therefore, always keep the lens clean and dry. Use a damp cloth and water with some detergent to clean the lens. Never exert pressure to wipe the lens clean. If the lens or other parts of the detector are defective, please contact an authorised installer.

**7. TECHNICAL DATA**

dimensions	64.1 x 117.3 mm (HxW)
power supply voltage	230 Vac ± 10 %, 50 Hz
power consumption	0.2 W
relay contact*	NO (max. 10 A), potential-free, light- and motion-sensitive
maximum load*	incandescent lamps (2300 W) 230 V halogen lamps (2300 W) all low-voltage halogen lamps (1200 VA) fluorescent lamps (non-compensated) (1200 VA) economy lamps (CFL) (350 W) LED lamps 230 V (350 W)
maximum switching capacity*	140 µF
maximum inrush current*	165 A/20 ms or 800 A/200 µs
light sensitivity*	20 – 1000 lux
hysteresis on light sensitivity	+ 10 %
switch-off delay*	2 – 60 min
mounting height (fig. 3)	2 – 3.4 m
detection angle (fig. 3)	360°
detection range (fig. 3)	circular, 24 m (from a height of 3 m)
wire input per connection terminal	3 x 2.5 mm <sup>2</sup>
protection degree	IP54
protection class	class I devices
ambient temperature	-5 – +50 °C
quality mark	CE marked in compliance with EN 60669-2-1
accessories	IR remote control (350-20089) presence or absence detector 360° (secondary) (350-20079 or possibly 350-20071 or 350-20081)

\*indicates the value per channel, given that both channels have the same properties

**Warnings regarding installation**



The installation of products that will permanently be part of the electrical installation and which include dangerous voltages, should be carried out by a qualified installer and in accordance with the applicable regulations. This user manual must be presented to the user. It should be included in the electrical installation file and it should be passed on to any new owners. Additional copies are available on the Niko website or via Niko customer services.

**CE marking**



This product complies with all of the relevant European guidelines and regulations. For radio equipment Niko IIc declares that the radio equipment in this manual conforms with the 2014/53/EU directive. The full text of the EU declaration of conformity is available at [www.niko.eu](http://www.niko.eu) under the product reference, if applicable.

**Environment**



This product and/or the batteries provided cannot be disposed of in non-recyclable waste. Take your discarded product to a recognised collection point. Just like producers and importers, you too play an important role in the promotion of sorting, recycling and reuse of discarded electrical and electronic equipment. To finance the rubbish collection and waste treatment, the government levies recycling charges in certain cases (included in the price of this product).

**Gebrauchsanleitung vor Montage und Inbetriebnahme vollständig durchlesen. Bewahren Sie diese Gebrauchsanleitung sorgfältig für einen späteren Gebrauch auf.**

## 1. BESCHREIBUNG

Der **Präsenz- bzw. Absenzmelder 360° (Master) für die Aufputzmontage** besteht aus einer integralen Einheit einschließlich 2-Kanal-An/Aus-Steuerung, einem Bewegungssensor (PIR bzw. Passiv-Infrarot-Technologie), einem Lichtsensor und einem integrierten IR-Empfänger. Alle externen Einheiten wie Drucktaster und Beleuchtungseinrichtungen werden direkt an der Decke mit Aufputzmontage angebrachten Melder angeschlossen.

Sie können diesen Melder als Stalalone-Betrieb oder als Master in Kombination mit einem bzw. mehreren Sekundär-Meldern (350-20079, 350-20071 oder 350-20081) verwenden.

Die Werkseinstellungen ermöglichen eine Installation und Bedienung des Melders. Für eine optimale Lichtsteuerung empfehlen wir die Anpassung der Werkseinstellungen an die Umgebungsbedingungen und spezifischen Beleuchtungsanforderungen. Sie können die Einstellungen am Gerät nach Wunsch über die integrierten Potentiometer und DIP-Schalter oder mithilfe der IR-Fernbedienung (nicht mit inbegriffen) (350-20089) oder der Universal-Fernbedienung für Smartphone (nicht mit inbegriffen) (350-41936) anpassen.

## 2. INSTALLATION

### 2.1. Anschluss

**Gefahrenhinweis:** Melder niemals unter Spannung installieren. Schließen Sie das Gerät erst nach vollständiger Installation an die Netzspannung an.

#### A. Stalalone

Konsultieren Sie den Anschlussplan (Abb. 1A).

#### B. In Kombination mit einem bzw. mehreren Sekundär-Meldern

Konsultieren Sie den Anschlussplan (Abb. 1B).

### 2.2. Montage

**Tipp:** Montieren Sie den Melder nicht zu dicht in Nähe von Wärmequellen wie etwa Heizungen oder Elektroöfen, Luftströmen (Ventilatoranlagen) oder von sich bewegenden Objekten (Abb. 2). Hierdurch kann das Gerät unerwünschterweise aktiviert werden, da es in seiner Umgebung sowohl auf Bewegungen als auch auf Wärme reagiert.

**Tipp:** Die empfohlene Montagehöhe beträgt zwischen 2 und 3,4 m. Auf einer Höhe von 3 m deckt der Melder einen Bodenbereich eines Durchmessers von 24 m ab (Abb. 3).

## 3. EINSTELLUNGEN

### 3.1. Werkseinstellungen

Die Parameter des Melders im Lieferzustand lauten wie folgt:

Parameter	Werkseinstellung
Anwendung	- DIP-Schalter 1: automatisches Ein- bzw. Ausschalten von Kanal 1 (= Präsenzmelder) - DIP-Schalter 2: automatisches Ein- bzw. Ausschalten von Kanal 2 (= Präsenzmelder) - DIP-Schalter 3: <ul style="list-style-type: none"> <li>kurze Betätigung: Licht ein- oder ausschalten (= eco aus)</li> <li>lange Betätigung: Licht gezwungen ein- oder ausschalten für die Dauer von zwei Stunden plus Ausschaltverzögerung</li> </ul> - DIP-Schalter 4: kurz betätigen ist tageslichtabhängig
Empfindlichkeit des Bewegungssensors	hoch, beide Kanäle
Lichtempfindlichkeit	200 lux, beide Kanäle
Ausschaltverzögerung	10 min, beide Kanäle

### 3.2. DIP-Schalter

Abbildung 5 enthält Anweisungen für eine Einstellung der DIP-Schalter je nach **Anwendung** und der gewünschten **Empfindlichkeit des Bewegungssensors**.

Anwendung einstellen

DIP-Schalter	Anwendung
1	Sie können <b>den Kanal 1 des Melders wie folgt einstellen:</b> - ON: als <b>Präsenzmelder</b> (automatisches Ein- bzw. Ausschalten) Der Melder schaltet die Beleuchtung je nach eingestelltem Luxwert und bei Bewegungserfassung automatisch ein. - OFF: als <b>Absenzmelder</b> (manuelles Einschalten/automatisches Ausschalten) Der Melder schaltet in dem Fall die Beleuchtung abhängig vom eingestellten Luxwert nur dann ein, wenn Sie den Drucktaster kurz betätigen. Nach Erfassung des letzten Bewegungsvorgangs bleibt die Beleuchtung noch für den Zeitpunkt der eingestellten Ausschaltverzögerung eingeschaltet. Sobald die Ausschaltverzögerung verstrichen ist, schaltet die Beleuchtung aus.
2	Sie können <b>den Kanal 2 des Melders wie folgt einstellen:</b> - ON: als <b>Präsenzmelder</b> (automatisches Ein- bzw. Ausschalten) Der Melder schaltet die Beleuchtung je nach eingestelltem Luxwert und bei Bewegungserfassung automatisch ein. - OFF: als <b>Absenzmelder</b> (manuelles Einschalten/automatisches Ausschalten) Der Melder schaltet in dem Fall die Beleuchtung abhängig vom eingestellten Luxwert nur dann ein, wenn Sie den Drucktaster kurz betätigen. Nach Erfassung des letzten Bewegungsvorgangs bleibt die Beleuchtung noch für den Zeitpunkt der eingestellten Ausschaltverzögerung eingeschaltet. Sobald die Ausschaltverzögerung verstrichen ist, schaltet die Beleuchtung aus.

3	Sie können den <b>angeschlossenen Drucktastern</b> auch unterschiedliche Funktionen zuweisen: - ON: Sie können die <b>Beleuchtung ausschließlich mit einer kurzen Betätigung einschalten</b> . Die Funktionen 'eco aus' und 'länger betätigen' sind deaktiviert.. - OFF: <b>Mit einer kurzen Betätigung können Sie die Beleuchtung sowohl einschalten als auch direkt ausschalten</b> , ohne auf die Ausschaltverzögerung warten zu müssen (= eco aus). Beim Ausschalten über den Drucktaster wird der Melder zehn Sekunden lang blockiert, um ein erneutes, unmittelbares Einschalten der Beleuchtung zu verhindern.  Wenn Sie den Drucktaster länger als eine Sekunde lang betätigen, dann blinkt die rote Anzeige-LED (0,25 s an und 5 s aus) und werden die Beleuchtung sowie die eingestellte Ausschaltverzögerung für zwei Stunden ein- bzw. ausgeschaltet.
4	- ON: Kurz betätigen ist <b>tageslichtunabhängig</b> . - OFF: Kurz betätigen ist <b>tageslichtabhängig</b> . Lang betätigen ist immer tageslichtunabhängig.

<sup>1</sup> Bei der Funktion 'eco aus' handelt es sich um die energiesparendste Weise, die Beleuchtung einzuschalten. Entweder Sie schalten die Beleuchtung selber aus und brauchen somit nicht auf die Ausschaltverzögerung zu warten. Sollten Sie jedoch vergessen, die Beleuchtung auszuschalten, dann geschieht dies automatisch sobald die Ausschaltverzögerung verstrichen ist.

#### Empfindlichkeit einstellen

Mit den beiden ganz außen rechts befindlichen DIP-Schaltern stellen Sie die Empfindlichkeit des Bewegungssensors ein. Sie haben die Wahl zwischen minimaler, niedriger, hoher bzw. maximaler Empfindlichkeit. Die für die jeweilige Empfindlichkeit erforderliche Stellung der DIP-Schalter können Sie Abbildung 5 entnehmen.

### 3.3. Einen einzigen Drucktaster für beide Kanäle einstellen

Mit dieser Funktion können Sie beide Kanäle mit nur einem 230 V-Drucktaster bedienen. Dies ist vor allem in Korridoren und Treppenhäusern nützlich, wo die Armaturen in unterschiedliche Lichtgruppen aufgeteilt sind.

Mit dieser Funktion können Sie:  
einmal kurz betätigen, um das Licht auszuschalten (= eco aus), wenn der Melder als Präsenzmelder betrieben wird (DIP-Schalter 1 und 2 ON)

einmal kurz betätigen, um das Licht ein- oder auszuschalten, wenn der Melder als Absenzmelder betrieben wird (DIP-Schalter 1 und 2 OFF) Ob der Drucktaster mit T1/S oder T2 verbunden wird, ist dabei nicht relevant. Wenn die Funktion aktiviert ist, wird zunächst Kanal 1 angesteuert und sofort anschließend Kanal 2.

Wichtig! T1/S und T2 dürfen niemals kurzgeschlossen oder parallel geschaltet werden.

#### 3.3.1 Einmal kurz betätigen für beide Kanäle

Sie programmieren diese Funktion wie folgt mit der IR-Fernbedienung (nicht im Lieferumfang enthalten) (350-20089):

1. Entriegeln Sie das Gerät, indem Sie innerhalb von fünf Sekunden dreimal auf  drücken.

2. Drücken Sie  um Kanal 1 auszuwählen.

Der Melder bestätigt, indem er rot blinkt.

3. Drücken Sie auf .

Der Melder bestätigt, indem er rot blinkt.

4. Drücken Sie nochmals auf .

Der Melder bestätigt, indem er zweimal rot blinkt. Kanal 1 ist nun aktiviert.

5. Drücken Sie  um Kanal 2 auszuwählen.

Der Melder bestätigt, indem er blau blinkt.

6. Drücken Sie auf .

Der Melder bestätigt, indem er blau blinkt.

7. Drücken Sie nochmals auf .

Der Melder bestätigt, indem er zweimal blau blinkt. Kanal 2 ist nun aktiviert.

8. Verriegeln Sie das Gerät, indem Sie dreimal auf  drücken.

Der Melder bestätigt, indem er zweimal grün blinkt.

Beide Kanäle funktionieren, wenn einmal kurz auf den Drucktaster gedrückt wird, der mit T1/S oder T2 verbunden ist.

Um diese Funktion mit der IR-Fernbedienung (nicht im Lieferumfang enthalten) (350-20089) wieder abzubrechen, gehen Sie wie folgt vor:

1. Entriegeln Sie das Gerät, indem Sie innerhalb von fünf Sekunden dreimal auf  drücken.

2. Drücken Sie  um Kanal 1 auszuwählen.

Der Melder bestätigt, indem er rot blinkt.

3. Drücken Sie auf .

Der Melder bestätigt, indem er rot blinkt. Kanal 1 ist nun deaktiviert.

4. Drücken Sie  um Kanal 2 auszuwählen.

Der Melder bestätigt, indem er blau blinkt.

5. Drücken Sie auf .

Der Melder bestätigt, indem er blau blinkt. Kanal 2 ist nun deaktiviert.

6. Verriegeln Sie das Gerät, indem Sie dreimal auf  drücken.

Der Melder bestätigt, indem er zweimal grün blinkt.

Beide Kanäle können separat aktiviert werden, jeweils mit einem eigenen Drucktaster, der mit T1/S bzw. T2 verbunden ist.

#### 3.3.2 Zunächst lange drücken (> 1 s) für beide Kanäle

Sie programmieren diese Funktion wie folgt mit der IR-Fernbedienung (nicht im Lieferumfang enthalten) (350-20089):

1. Entriegeln Sie das Gerät, indem Sie innerhalb von fünf Sekunden dreimal auf  drücken.

2. Drücken Sie  um Kanal 1 auszuwählen.

Der Melder bestätigt, indem er rot blinkt.

3. Drücken Sie auf .

Der Melder bestätigt, indem er zweimal rot blinkt.

- Drücken Sie erneut auf .

Der Melder bestätigt, indem er zweimal rot blinkt. Kanal 1 ist nun aktiviert.

- Drücken Sie  um Kanal 2 auszuwählen.

Der Melder bestätigt, indem er blau blinkt.

- Drücken Sie auf .

Der Melder bestätigt, indem er blau blinkt.

- Drücken Sie erneut auf .

Der Melder bestätigt, indem er zweimal blau blinkt. Kanal 2 ist nun aktiviert.

- Verriegeln Sie das Gerät, indem Sie dreimal auf  drücken.

Der Melder bestätigt, indem er zweimal grün blinkt.

Beide Kanäle funktionieren, wenn einmal lange auf den Drucktaster gedrückt wird, der mit T1/S oder T2 verbunden ist.

Um diese Funktion mit der IR-Fernbedienung (nicht im Lieferumfang enthalten)(350-20089) wieder abzubrechen, gehen Sie wie folgt vor:

- Entriegeln Sie das Gerät, indem Sie innerhalb von fünf Sekunden dreimal auf  drücken.

- Drücken Sie  um Kanal 1 auszuwählen.

Der Melder bestätigt, indem er rot blinkt.

- Drücken Sie auf .

Der Melder bestätigt, indem er rot blinkt. Kanal 1 ist nun deaktiviert.

- Drücken Sie auf  um Kanal 2 auszuwählen.

Der Melder bestätigt, indem er blau blinkt.

- Drücken Sie .

Der Melder bestätigt, indem er blau blinkt. Kanal 2 ist nun deaktiviert.

- Verriegeln Sie das Gerät, indem Sie dreimal auf  drücken.

Der Melder bestätigt, indem er zweimal grün blinkt.



Beide Kanäle können nun jeweils separat aktiviert werden, indem Sie lange drücken, wenn diese jeweils mit T1/S und T2 verbunden sind.

### 3.3.3 Störungsbehebung

Anzeige-LEDs	Ursache
Die grüne und die rote LED blinken abwechselnd mit einem Intervall von 3 Sekunden	Drucktaster 1 erhält ein konstantes Signal. Die kann die Folge eines Kurzschlusses sein, oder wenn der Drucktaster länger als 3 Sekunden lang gedrückt wird.
Die grüne und die blaue LED blinken abwechselnd mit einem Intervall von 3 Sekunden	Drucktaster 2 erhält ein konstantes Signal. Die kann die Folge eines Kurzschlusses sein, oder wenn der Drucktaster länger als 3 Sekunden lang gedrückt wird.

### 3.4. Potentiometer

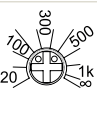
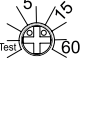
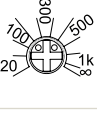
Unter dem Gehäuse des Melders befinden sich vier Potentiometer, mit denen Sie die **Lichtempfindlichkeit** und **Ausschaltverzögerung** nach Wunsch einstellen können (Abb. 6).

Potentiometer	Funktion
	Sie stellen bei Kanal 1 die Lichtstärke ( <b>Lichtempfindlichkeit</b> ) ein, bei der die Beleuchtung einschalten muss.  Über das Potentiometer können Sie zehn feste Lichtstärken einstellen: 20, 50, 100, 200, 300, 400, 500, 700 und 1000 Lux sowie ∞ (tageslichtunabhängig).
	Sie stellen die <b>Ausschaltverzögerung</b> bei Kanal 1 ein.  Es stehen acht voreingestellte Werte zur Verfügung: - Funktionstest (siehe Abschnitt 4.1.) - Impuls: nicht zutreffend - 2 Minuten - 5 Minuten - 10 Minuten - 15 Minuten - 30 Minuten - 60 Minuten
	Sie stellen bei Kanal 2 die Lichtstärke ( <b>Lichtempfindlichkeit</b> ) ein, bei der die Beleuchtung einschalten muss.  Über das Potentiometer können Sie zehn feste Lichtstärken einstellen: 20, 50, 100, 200, 300, 400, 500, 700 und 1000 Lux sowie ∞ (tageslichtunabhängig).
	Sie stellen die <b>Ausschaltverzögerung</b> bei Kanal 2 ein.  Es stehen acht voreingestellte Werte zur Verfügung: - Funktionstest (siehe Abschnitt 4.1.) - Impuls: nicht zutreffend - 2 Minuten - 5 Minuten - 10 Minuten - 15 Minuten - 30 Minuten - 60 Minuten

Um die eingestellte Lichtstärke bzw. die eingestellte Ausschaltverzögerung zu bestätigen, blinkt die grüne Anzeige-LED einmalig bzw. die rote oder blaue Anzeige-LED je nach gewählter Einstellung pro Kanal mehrmals. Die rote LED gibt die Einstellungen von Kanal 1 an, die blaue die Einstellungen von Kanal 2. In den untenstehenden Tabellen sehen Sie, wie oft die Anzeige-LED bei welcher Einstellung blinkt. Beim Einstellen der Ausschaltverzögerung

wird der jeweilige Kanal für die eingestellte Zeitdauer eingeschaltet.

Lichtstärke	20	50	100	200	300	400	500	700	1000	∞
Anzahl der Blinkvorgänge der roten (Kanal 1) oder blauen (Kanal 2) Anzeige-LED	1	2	3	4	5	6	7	8	9	10

*Beispiel:* Das Potentiometer für Kanal 1 ist auf 300 Lux eingestellt. Sie möchten den Luxwert auf 400 Lux erhöhen. Verstellen Sie das Potentiometer vorsichtig auf den höheren Luxwert. Die grüne Anzeige-LED blinkt einmalig und die rote Anzeige-LED sechsmal (= 400 Lux) zur Bestätigung.











Ausschaltverzögerung	Impuls	2 min	5 min	10 min	15 min	30 min	60 min
Anzahl der Blinkvorgänge der roten (Kanal 1) oder blauen (Kanal 2) Anzeige-LED	1	2	3	4	5	6	7

*Beispiel:* Das Potentiometer für Kanal 1 ist auf 10 Minuten eingestellt. Sie möchten die Ausschaltverzögerung auf 15 Minuten erhöhen. Verstellen Sie das Potentiometer vorsichtig auf den höheren Wert. Die grüne Anzeige-LED blinkt einmalig und die rote Anzeige-LED fünfmal (= 15 Minuten) zur Bestätigung.

## 4. IR-FERNBEDIENUNG

Neben einer manuellen Einstellung über die Potentiometer und DIP-Schalter des Geräts können Sie auch auf die IR-Fernbedienung (Abb. 7) zurückgreifen, um eine andere Anwendung auszuwählen, einen Test auszuführen oder andere Parameter einzugeben.

### 4.1. Funktionstasten

Taste	Funktion
	Sie <b>schalten das Licht</b> unabhängig von einer erfassten Bewegung und der Lichtstärke <b>dauerhaft ein bzw. aus</b> .  1. Betätigen Sie  um die Beleuchtung ein- oder auszuschalten.  Wenn die Funktion aktiviert ist, blinkt die rote Anzeige-LED (1 s ein, 10 s aus).  2. Betätigen Sie  um die Beleuchtung erneut ein- oder auszuschalten.  3. Schalten Sie das Licht drei Mal kurz nacheinander auf die oben beschriebene Art oder bedienen Sie den Melder über den Drucktaster, um diesen Modus zu verlassen.  Der Melder funktioniert wieder gemäß den ausgewählten Einstellungen. Zur Bestätigung blinkt die rote Anzeige-LED einmalig.
	Sie <b>schalten das Licht</b> unabhängig von einer erfassten Bewegung und der Lichtstärke <b>dauerhaft ein bzw. aus</b> .  1. Betätigen Sie  um die Beleuchtung ein- oder auszuschalten.  Wenn die Funktion aktiviert ist, blinkt die blaue Anzeige-LED (1 s ein, 10 s aus).  2. Betätigen Sie  um die Beleuchtung erneut ein- oder auszuschalten.  3. Schalten Sie das Licht drei Mal kurz nacheinander auf die oben beschriebene Art oder bedienen Sie den Melder über den Drucktaster, um diesen Modus zu verlassen.  Der Melder funktioniert wieder gemäß den ausgewählten Einstellungen. Zur Bestätigung blinkt die rote Anzeige-LED einmalig.
	Sie schalten die <b>Anzeige-LED ein oder aus</b> .  Die grüne LED blinkt einmal, wenn Sie diese Funktion ausschalten und zweimal, wenn Sie diese Funktion einschalten.
	Bei Betätigung dieser Taste zeigt das Gerät über die Anzeige-LED <b>die aktuellen Einstellungen für Kanal 1</b> an.  Erst blinkt die grüne Anzeige-LED einmalig, anschließend zeigt die rote Anzeige-LED den Status an. Der erste Blinkdurchlauf der roten Anzeige-LED zeigt die eingestellte Lichtstärke an; der zweite Blinkdurchlauf zeigt die Ausschaltverzögerung an (siehe auch die Tabellen in Abschnitt 3.4.).  Beispiel: Kanal 1 ist eingestellt auf 300 Lux und 10 Minuten. Betätigen Sie  : Die grüne Anzeige-LED blinkt einmalig und die rote Anzeige-LED blinkt fünfmal (= 300 Lux). Anschließend blinkt die grüne Anzeige-LED erneut einmalig und die rote Anzeige-LED viermal (= 10 min).
	Bei Betätigung dieser Taste zeigt das Gerät über die Anzeige-LED <b>die aktuellen Einstellungen für Kanal 2</b> an.  Erst blinkt die grüne Anzeige-LED einmalig, anschließend zeigt die blaue Anzeige-LED den Status an. Der erste Blinkdurchlauf der blauen Anzeige-LED zeigt die eingestellte Lichtstärke an; der zweite Blinkdurchlauf zeigt die Ausschaltverzögerung an (siehe auch die Tabellen in Abschnitt 3.4.).  Beispiel: Kanal 1 ist eingestellt auf 300 Lux und 10 Minuten. Betätigen Sie  : Die grüne Anzeige-LED blinkt einmalig und die blaue Anzeige-LED blinkt fünfmal (= 300 Lux). Anschließend blinkt die grüne Anzeige-LED erneut einmalig und die blaue Anzeige-LED viermal (= 10 min).

Sie können den Erfassungsbereich überprüfen, indem Sie den integrierten Bewegungssensor für den **Funktionstest** aktivieren:

- Betätigen Sie innerhalb von fünf Sekunden drei Mal , um das Gerät zu deblockieren.
- Die grüne Anzeige-LED blinkt zwei Mal zur Bestätigung. Das Gerät befindet sich nun im Einstellmodus.
- Betätigen Sie .
- Beide Kanäle werden eingeschaltet.
- Die blaue Anzeige-LED leuchtet auf, wenn Sie den Testmodus aktivieren und der Melder keine Aktivität erfasst.
- Die Beleuchtung wird für fünf Sekunden lang eingeschaltet und die rote Anzeige-LED leuchtet jedes Mal auf, wenn der Sensor Aktivität erfasst.
- Wenn keine Aktivität erfasst wird und der Sensor sich noch im Testmodus befindet, leuchtet die blaue Anzeige-LED auf.
- Schließen Sie den Funktionstest, indem Sie nochmals betätigen.
- Blockieren Sie das Gerät erneut, indem Sie betätigen.
- Wenn Sie vergessen, den Testmodus wieder zu verlassen, funktioniert der Melder nach fünf Minuten wieder gemäß den ausgewählten Einstellungen.

Der Lichtsensor ist während des Funktionstests außer Funktion.

Sie können den Funktionstest auch über das Potentiometer für die Ausschaltverzögerung aktivieren.

#### 4.2. Einstelltasten

Gehen Sie wie folgt vor, um die Einstellungen des Melders zu ändern:

1. Betätigen Sie innerhalb von fünf Sekunden drei Mal auf um das Gerät zu deblockieren. Zur Bestätigung blinkt zwei Mal die grüne Anzeige-LED. Das Gerät befindet sich nun im Einstellmodus.

2. Ändern Sie über untenstehende Tasten die Lichtstärke bzw. Ausschaltverzögerung.

3. Betätigen Sie einmalig um das Gerät erneut zu blockieren.

Zur Bestätigung blinkt zwei Mal die grüne Anzeige-LED. Die geänderte Einstellung wurde aktiviert und das Gerät funktioniert wieder gemäß den ausgewählten Einstellungen.

**Anmerkung:** Wenn Sie das Gerät nicht blockieren, geschieht dies nach zwei Minuten automatisch. Alle Änderungen werden dann automatisch gespeichert.

Taste	Funktion
	Betätigen Sie diese Taste, um den <b>Luxwert und/oder die Ausschaltverzögerung für Kanal 1</b> einzustellen.  Die rote Anzeige-LED zeigt an, dass Sie die Einstellung ändern können.
	Betätigen Sie diese Taste, um den <b>Luxwert und/oder die Ausschaltverzögerung für Kanal 2</b> einzustellen.  Die blaue Anzeige-LED zeigt an, dass Sie die Einstellung ändern können.
	- Mit diesen roten Tasten stellen Sie die gewünschte <b>Lichtstärke (Luxwert)</b> ein. - Es existieren zehn feste Luxwerte: 20, 50, 100, 200, 300, 400, 500, 700 und 1000 Lux sowie <i>No lux</i> (tageslichtunabhängig).
	- Mit dieser Taste stellen Sie die im Raum <b>aktuell vorhandene Lichtstärke</b> als den gewünschten Einschaltzeitpunkt der Beleuchtung ein. - Wenn Sie diese Taste drücken, blinkt die rote Anzeige-LED einmalig und bestätigt dadurch, dass die aktuelle Lichtstärke hierfür gespeichert wird. Beträgt diese Lichtstärke nicht zwischen 20 und 1000 Lux, wird entweder der Mindestwert (20 Lux) oder der Maximalwert (1000 Lux) gespeichert.  Greifen Sie auf diese Einstellung zurück, wenn im Raum die gewünschte Mindestlichtstärke erreicht ist. Dies ist der Zeitpunkt, an dem die Beleuchtung eingeschaltet werden muss, da die Tageslichtstärke nicht mehr ausreichend ist.
	- Mit diesen blauen Tasten stellen Sie die gewünschte <b>Ausschaltverzögerung</b> ein. - Es existieren sechs feste Werte: 2, 5, 10, 15, 30 und 60 Minuten.
	Nicht zutreffend.
	Wenn Sie diese Taste drücken: - Wird die Beleuchtung für <b>acht Stunden lang dauerhaft eingeschaltet</b> . In dieser Zeit können beispielsweise HLK-Anlagen eingestellt werden, die an diesen Kanal angeschlossen sind - Blinkt die blaue Anzeige-LED (0,25 s ein und 2 s aus).  Drücken Sie erneut diese Taste, um die Funktion auszuschalten. Die blaue Anzeige-LED blinkt nicht mehr. Sie können diese Funktion nicht über eine Drucktaste ausschalten.
	Das Gerät <b>kehrt zu den Werkseinstellungen zurück</b> .

### 5. FUNKTIONSWEISE UND BETRIEB

#### 5.1. Inbetriebnahme

Sie dürfen den Melder erst nach dem Anschließen aller Kabel an Spannung anlegen. Nach dem Einschalten der Spannung ist der Melder erst nach circa 120 Sekunden (Aufwärmzeit) betriebsbereit.

Während der Aufwärmzeit blinkt die rote Anzeige-LED. Nach Ablauf der Aufwärmzeit blinkt die grüne Anzeige-LED zwei Mal kurz hintereinander auf.

#### 5.2. Allgemeine Funktion

Der integrierte Lichtsensor misst ständig im Erfassungsbereich die Tageslichtstärke und vergleicht diese mit dem eingestellten Luxwert. Dank des Lichtsensors schaltet das Licht nur dann bei einer vom Melder innerhalb des Erfassungsbereichs registrierten Bewegung automatisch ein, wenn die Tageslichtstärke nicht ausreicht:

- Die Beleuchtung bleibt solange eingeschaltet, wie eine Bewegung und unzureichend Tageslicht im Raum erfasst werden.
- Nach Erfassung des letzten Bewegungsvorgangs bleibt das Licht noch während der eingestellten Ausschaltverzögerung (2 bis 60 Minuten) eingeschaltet. Sobald die Ausschaltverzögerung verstrichen ist, schaltet die Beleuchtung aus.
- Die Beleuchtung schaltet auch dann automatisch aus, sobald die Tageslichtstärke ausreichend hoch ist und obwohl zu dem Zeitpunkt noch Bewegungen im Raum erfasst werden.

#### 5.3. Erfassungsbereich

Sie können den Erfassungsbereich um einen zusätzlichen Melder (Sekundär) (350-20079, 350-20071 oder 350-20081) erweitern. Sie können bis zu maximal zehn Sekundär-Melder an einem Master (350-20082) anschließen. Die Beleuchtung wird in Abhängigkeit zu den Master-Einstellungen geregelt. Sowohl Master- als auch Sekundär-Melder verfügen über denselben Erfassungsbereich (Kreis eines Durchmessers von 24 m). Um eine Fläche vollständig mit mehreren Meldern zu erfassen, wird eine Überlappung des Erfassungsbereichs von circa 30 % empfohlen (Abb. 8).

Wenn Sie in einem bestimmten Abschnitt keine Bewegungserfassung wünschen bzw. wenn der Erfassungsbereich zu groß ist, dann können Sie die Linse mit der mitgelieferten Abdeckmaske abdecken. Sie können dadurch die maximale Reichweite von 24 m reduzieren. Den Erfassungswinkel von 360° können Sie in Schritten zu je 30° verringern.

#### 5.4. Anwendungsbeispiele

Beispiel 1: Klassenraum

	DIP-Schalter 1	DIP-Schalter 2	DIP-Schalter 3	DIP-Schalter 4
ON				x
OFF	x	x	x	

Funktionsweise des Melders:

- Beide Kanäle funktionieren als Absenzmelder. Sie **müssen** die Beleuchtung einschalten, indem Sie kurz den Drucktaster betätigen (tageslichtunabhängig). Es besteht die Möglichkeit, jeden Kanal individuell einzuschalten (zwei Drucktaster) oder gemeinsam (ein Drucktaster, siehe § 3.3)

- Die Beleuchtung wird nach einer vorab eingestellten Zeit (Ausschaltverzögerung) erneut **automatisch ausgeschaltet**, wenn der Melder keine Bewegung mehr im Erfassungsbereich erfasst.

- Sie haben darüber hinaus die Möglichkeit, die Beleuchtung manuell auszuschalten (= eco aus), ohne die Ausschaltverzögerung abzuwarten.

- Darüber hinaus können Sie auch den Drucktaster **lange drücken**, was sich besonders für Situationen anbietet, in denen die Beleuchtung für längere Zeit eingeschaltet (z.B. bei Prüfungen) oder ausgeschaltet (z.B. während einer Filmvorführung) sein muss:

- Wenn Sie bei **eingeschalteter Beleuchtung** den Drucktaster lange betätigen, wird die Beleuchtung ausgeschaltet. Der Melder wird solange blockiert, wie Aktivitäten erfasst werden und solange die eingestellte Ausschaltverzögerung + 2 Stunden noch nicht abgelaufen ist. Anschließend funktioniert der Melder gemäß den ausgewählten Einstellungen und die Beleuchtung wird eingeschaltet.
- Wenn Sie **bei ausgeschalteter Beleuchtung** den Drucktaster lange betätigen, wird die Beleuchtung eingeschaltet (unabhängig von der Tageslichtstärke). Die Beleuchtung bleibt solange eingeschaltet, wie vom Bewegungsmelder Aktivitäten erfasst werden und solange die eingestellte Ausschaltverzögerung + 2 Stunden noch nicht abgelaufen ist. Anschließend wird die Beleuchtung ausgeschaltet, der Melder funktioniert gemäß den ausgewählten Einstellungen und die Beleuchtung wird eingeschaltet.

Die rote Anzeige-LED des Melders (0,25 s an und 5 s aus) blinkt und zeigt dadurch an, dass Sie den Drucktaster lange gedrückt haben. Sie können die Funktion 'länger betätigen' zu jedem Zeitpunkt durch einen kurzen Druck des Drucktasters unterbrechen. Anschließend wird die Beleuchtung eingeschaltet und der Melder funktioniert wieder gemäß den ausgewählten Einstellungen.

Beispiel 2: Büro mit Lüftung

	DIP-Schalter 1	DIP-Schalter 2	DIP-Schalter 3	DIP-Schalter 4
ON		x		
OFF	x		x	x

Funktionsweise des Melders:

- Kanal 1 funktioniert als Absenzmelder, was bedeutet, dass die Beleuchtung eingeschaltet werden **muss**, indem Sie den Drucktaster kurz betätigen (tageslichtabhängig). Kanal 2 funktioniert als Präsenzmelder, was bedeutet, dass die Lüftung automatisch eingeschaltet wird. Um die Lüftung unabhängig vom Licht einzuschalten, stellen Sie den Luxwert auf ∞ ein (Potentiometer) oder auf „no lux“ (Fernbedienung).

- Die Beleuchtung wird nach der vorab eingestellten Zeit (Ausschaltverzögerung) erneut **automatisch ausgeschaltet**, wenn der Melder keine Aktivität mehr im Erfassungsbereich erfasst oder die Lichtstärke den eingestellten Luxwert fünf Minuten lang überschritten hat.

- Sie haben auch die Möglichkeit, die Beleuchtung manuell auszuschalten (= eco aus).

- Darüber hinaus können Sie auch den Drucktaster **lange drücken**, was sich besonders für Situationen anbietet, in denen die Beleuchtung für längere Zeit eingeschaltet (z.B. bei Prüfungen) oder ausgeschaltet (z.B. während einer Filmvorführung) sein muss:

- Wenn Sie bei **eingeschalteter Beleuchtung** den Drucktaster lange betätigen, wird die Beleuchtung ausgeschaltet. Der Melder wird solange blockiert, wie Aktivitäten erfasst werden und solange die eingestellte Ausschaltverzögerung + 2 Stunden noch nicht abgelaufen ist. Anschließend funktioniert der Melder gemäß den ausgewählten Einstellungen und die Beleuchtung wird eingeschaltet.
- Wenn Sie **bei ausgeschalteter Beleuchtung** den Drucktaster lange betätigen, wird die Beleuchtung

eingeschaltet (unabhängig von der Tageslichtstärke). Die Beleuchtung bleibt solange eingeschaltet, wie vom Bewegungsmelder Aktivitäten erfasst werden und solange die eingestellte Ausschaltverzögerung + 2 Stunden noch nicht abgelaufen ist. Anschließend wird die Beleuchtung ausgeschaltet, der Melder funktioniert gemäß den ausgewählten Einstellungen und die Beleuchtung wird eingeschaltet.

Die rote Anzeige-LED des Melders (0,25 s an und 5 s aus) blinkt und zeigt dadurch an, dass Sie den Drucktaster lange gedrückt haben. Sie können die Funktion 'länger betätigen' zu jedem Zeitpunkt durch einen kurzen Druck des Drucktasters unterbrechen. Anschließend wird die Beleuchtung eingeschaltet und der Melder funktioniert wieder gemäß den ausgewählten Einstellungen.

**Beispiel 3: Treppenhaus**

	DIP-Schalter 1	DIP-Schalter 2	DIP-Schalter 3	DIP-Schalter 4
ON	x	x	x	x
OFF				

**Funktionsweise des Präsenzmelders:**

- Die Beleuchtung funktioniert als Präsenzmelder, was bedeutet, dass diese **automatisch eingeschaltet** wird, wenn der Melder eine Aktivität im Erfassungsbereich erfasst und die Lichtstärke unter dem eingestellten Luxwert liegt.
- Die Beleuchtung wird nach einer vorab eingestellten Zeit (Ausschaltverzögerung) erneut **automatisch ausgeschaltet**, wenn der Melder keine Bewegung mehr im Erfassungsbereich erfasst oder wenn die Lichtstärke den eingestellten Luxwert fünf Minuten lang überschritten hat.
- Sie können die Beleuchtung unabhängig von der Tageslichtstärke **immer** manuell über den Drucktaster einschalten.

**6. PFLEGE**

Schmutz beeinträchtigt die Funktion des Melders. Halten Sie deswegen immer die Linse sauber und trocken. Benutzen Sie für die Linsenreinigung ein feuchtes Tuch mit Wasser und nur wenig Reinigungsmittel. Üben Sie beim Reinigen niemals Druck auf die Linse aus. Sind Linse oder andere Komponenten des Melders defekt, dann nehmen Sie Kontakt zu einem qualifizierten Elektroinstallateur auf.

**7. TECHNISCHE DATEN**

Abmessungen	64,1 x 117,3 mm (HxB)
Versorgungsspannung	230 Vac ± 10 %, 50 Hz
Leistungsaufnahme	0,2 W
Relaiskontakt*	Schließer (max. 10 A), potentialfrei, licht- und bewegungsempfindlich
maximale Schaltleistung*	Glühlampen (2300 W)
	230 V-Halogenlampen (2300 W)
	alle Niederspannungs-Halogenlampen (500 VA)
	Leuchtstofflampen (unkompensiert) (1200 VA)
	Energiesparlampen (CFL) (350 W)
LED-Lampen 230 V (350 W)	
maximale Schaltleistung*	140 µF
maximaler Einschaltspitzenstrom*	165 A/20 ms oder 800 A/200 µs
Lichtempfindlichkeit*	20 – 1000 lux, ∞ lux
Lichtempfindlichkeitshysterese	+ 10 %
Ausschaltverzögerung*	2 – 60 min
Montagehöhe (Abb. 3)	2 – 3,4 m
Erfassungswinkel (Abb. 3)	360°
Erfassungsbereich (Abb. 3)	kreisförmig, 24 m (auf einer Höhe von 3 m)
Leistungsanschluss pro Anschlussklemme	3 x 2,5 mm²
Schutzart	IP54
Schutzklasse	Geräteklasse I
Umgebungstemperatur	-5 – +50 °C
Prüfzeichen	CE-Kennzeichnung gemäß EN 60669-2-1
Zubehör	IR-Fernbedienung (350-20089) Präsenz- bzw. Absenkmelder 360° (Sekundär) (350-20079 oder eventuell auch 350-20071 oder 350-20081)

\* Gibt den Wert pro Kanal an, da beide Kanäle dieselben Eigenschaften besitzen.

- Auswahl des geeigneten Werkzeuges, der Messgeräte und ggf. der persönlichen Schutzausrüstung;
- Auswertung der Messergebnisse;
- Auswahl des Elektro-Installationsmaterials zur Sicherstellung der Abschaltbedingungen;
- IP-Schutzarten;
- Einbau des Elektroinstallationsmaterials;
- Art des Versorgungsnetzes (TN-System, IT-System, TT-System) und die daraus folgenden Anschlussbedingungen (klassische Nullung, Schutzerdung, erforderliche Zusatzmaßnahmen etc.).

Diese Gebrauchsanleitung muss dem Benutzer ausgehändigt werden. Die Gebrauchsanleitung ist den Unterlagen der elektrischen Anlage beizufügen und muss auch eventuellen neuen Besitzern ausgehändigt werden. Zusätzliche Exemplare erhalten Sie über die Website oder den Kundendienst von Niko.

**CE-Kennzeichnung**



Dieses Produkt erfüllt alle anwendbaren europäischen Richtlinien und Verordnungen. Für Funkgeräte erklärt Niko nv, dass die Funkgeräte aus dieser Anleitung der Richtlinie 2014/53/EU entsprechen. Den vollständigen Text der EU-Konformitätserklärung finden Sie unter [www.niko.eu](http://www.niko.eu) unter der Produktreferenz, falls zutreffend.

**Umwelt**



Sie dürfen dieses Produkt oder die mitgelieferten Batterien nicht über den normalen Hausmüll entsorgen. Bringen Sie Ihr ausgedientes Produkt zu einer anerkannten Sammelstelle. Genau wie Hersteller und Importeure spielen auch Sie eine wichtige Rolle bei Sortierung, Recycling und Wiederverwendung von ausgedienten elektrischen und elektronischen Geräten. Um die Abholung und Verarbeitung wiederverwertbarer Abfälle finanzieren zu können, ist im Verkaufspreis oftmals bereits eine obligatorische Recyclingabgabe enthalten.

**Vor der Installation zu beachtende Sicherheitshinweise**



Die Installation von Produkten, die fest an eine elektrische Anlage angeschlossen werden und gefährliche Spannungen enthalten, müssen gemäß den geltenden Vorschriften von einem anerkannten Installateur vorgenommen werden. Hinweis!

Installation nur durch Personen mit einschlägigen elektrotechnischen Kenntnissen und Erfahrungen!\*

Durch eine unsachgemäße Installation gefährden Sie:

- Ihr eigenes Leben;
- das Leben der Nutzer der elektrischen Anlage.

Mit einer unsachgemäßen Installation riskieren Sie schwere Sachschäden, z. B. durch Brand.

Es droht für Sie die persönliche Haftung bei Personen- und Sachschäden.

Wenden Sie sich an einen Elektroinstallateur!

\* Erforderliche Fachkenntnisse für die Installation

Für die Installation sind insbesondere folgende Fachkenntnisse erforderlich:

- die anzuwendenden „5 Sicherheitsregeln“: Freischalten; gegen Wiedereinschalten sichern; Spannungsfreiheit feststellen; Erden und Kurzschließen; benachbarte, unter Spannung stehende Teile abdecken oder abschranken;

**Pred vykonaním inštalácie a aktiváciou systému si prečítajte celý návod. Návod uschovajte pre budúce použitie.**

## 1. POPIS

**Detektor prítomnosti 360° (master) na povrchovú montáž** sa skladá z jedného celku, ktorý obsahuje ovládanie zapnutia/vypnutia dvoch kanálov, pohybový senzor (PIR, resp. pasívna infračervená technológia), svetelný snímač a integrovaný IR prijímač. Všetky vonkajšie jednotky, ako napríklad tlačidlá a svietidlá, sú priamo spojené s detektorom, ktorý je pripojený k stropu.

Detektor môže byť použitý ako samostatná jednotka alebo ako master v kombinácii s jedným alebo viacerými podružnými detektormi (350-20079, 350-20071 or 350-20081).

Detektor možno nainštalovať a používať s továrenskými nastaveniami. Pre optimálne ovládanie osvetlenia sa odporúča prispôsobiť základné nastavenie z výroby podmienkam prostredia a zvláštnym požiadavkám na osvetlenie. Nastavenie možno upraviť podľa vašich preferencií pomocou integrovaných potenciometrov a DIP prepínačov na prístroji alebo pomocou IR diaľkového ovládania (nie je súčasťou dodávky) (350-20089) alebo univerzálneho diaľkového ovládania pre smartfóny (nie je súčasťou balenia) (350-41936).

## 2. INŠTALÁCIA

### 2.1. Zapojenie

**Upozornenie:** Pred inštaláciou detektora odpojte všetky napájacie zdroje. Nepripájajte zariadenie k napájacim zdrojom až do dokončenia inštalácie.

#### A. Samostatná jednotka

Pozrite schému zapojenia (obr. 1A).

#### B. V kombinácii s jedným alebo viacerými podružnými detektormi

Pozrite schému zapojenia (obr. 1B).

### 2.2. Montáž

**Tip:** Neinštalujte detektor do blízkosti zdrojov tepla ako sú sporáky alebo elektrické ohrievače, na miesta s prúdením vzduchu (ventilačné systémy) alebo k akýmkoľvek pohybujúcim sa objektom (obr. 2). Mohlo by dochádzať k zbytočnej aktivácii, pretože detektor reaguje na pohyb a teplo vo svojom okolí.

**Tip:** Odporúčaná montážna výška je 2 až 3,4 m. Vo výške 3 metrov má rozsah snímania detektora priemer 24 metrov (obr. 3).

## 3. NASTAVENIA

### 3.1. Továrenské nastavenia

Pri dodávke sú parametre detektora nastavené takto:

Parameter	Továrenské nastavenie
použitie	- DIP prepínač 1: kanál 1 automatické zapnutie/vypnutie (= detektor prítomnosti) - DIP prepínač 2: kanál 2 automatické zapnutie/vypnutie (= detektor prítomnosti) - DIP prepínač 3: <ul style="list-style-type: none"> <li>krátke stlačenie tlačidla umožňuje zapnúť alebo vypnúť svetlo (= eco off)</li> <li>dlhšie stlačenie tlačidla umožňuje trvale zapnúť alebo vypnúť svetlo na dobu 2 hodín, s výnimkou doby oneskorenia vypnutia</li> </ul> - DIP prepínač 4: krátke stlačenie je závislé od denného svetla
citlivosť pohybového senzora	Vysoká, oba kanály
svetelná citlivosť	200 luxov, oba kanály
doba oneskorenia vypnutia	10 min., oba kanály

### 3.2. DIP prepínače

Obrázok 5 ukazuje, ako nastaviť DIP prepínače podľa použitia a požadovanú citlivosť pohybového senzora.

#### Nastavenie použitia

DIP prepínač	Použitie
1	<b>Môžete nastaviť kanál 1</b> na detektore: - ON (ZAP): ako detektor prítomnosti (automatické zapnutie/vypnutie) Keď je detegovaný pohyb, detektor automaticky v závislosti od nastavenej hodnoty luxov zapne osvetlenie. - OFF (VYP): ako detektor neprítomnosti (manuálne zapnutie/automatické vypnutie) Detektor zapne osvetlenie len pri krátkom stlačení tlačidla, v závislosti od nastavenej hodnoty luxov. Osvetlenie zostane po poslednom zaregistrovanom pohybe zapnuté tak dlho, ako je nastavený čas oneskorenia vypnutia. Po uplynutí času oneskorenia vypnutia sa svetlo vypne.
2	<b>Môžete nastaviť kanál 2</b> na detektore: - ON (ZAP): ako detektor prítomnosti (automatické zapnutie/vypnutie) Keď je detegovaný pohyb, detektor automaticky v závislosti od nastavenej hodnoty luxov zapne osvetlenie. - OFF (VYP): ako detektor neprítomnosti (manuálne zapnutie/automatické vypnutie) Detektor zapne osvetlenie len pri krátkom stlačení tlačidla, v závislosti od nastavenej hodnoty luxov. Osvetlenie zostane po poslednom zaregistrovanom pohybe zapnuté tak dlho, ako je nastavený čas oneskorenia vypnutia. Po uplynutí času oneskorenia vypnutia sa svetlo vypne.

3	Môžete si tiež vybrať z niekoľkých funkcií pre tlačidlá, ktoré sú pripojené: - ON (ZAP): <b>Osvetlenie môžete zapnúť len krátkym stlačením.</b> Funkcie „eco off“ (eko vypnutie) a „long push“ (dlhé stlačenie) sú deaktivované. - OFF (VYP): <b>Osvetlenie je možné okamžite zapnúť alebo vypnúť krátkym stlačením,</b> teda bez toho, aby bolo potrebné čakať na oneskorenie vypnutia (= eco off). Pri vypnutí osvetlenia tlačidlom je detektor na desať sekúnd uzamknutý, aby sa zabránilo okamžitému opätovnému zapnutiu osvetlenia. Ak podržíte tlačidlo stlačené dlhšie ako jednu sekundu, červená stavová LED začne blikať (každých 5 sekúnd na 0,25 s). Osvetlenie a prednastavené oneskorenie vypnutia bude deaktivované alebo aktivované na dve hodiny.
4	- ON (ZAP): Krátke stlačenie je <b>nezávislé od denného svetla.</b> - OFF (VYP): Krátke stlačenie je <b>závislé od denného svetla.</b> Po dlhšom stlačení bude detektor vždy nezávislý od denného svetla.

<sup>1</sup> Funkcia „eco off“ je najefektívnejší spôsob zapnutia osvetlenia. Svetlo vypnete bez toho, aby ste museli čakať na automatické vypnutie po dobe oneskorenia. Ak zabudnete vypnúť osvetlenie, bude vypnuté automaticky po uplynutí doby oneskorenia vypnutia.

#### Nastavenie citlivosti

Citlivosť detektora pohybu nastavíte pomocou dvoch DIP prepínačov, ktoré sa nachádzajú úplne vpravo. Môžete si vybrať z nasledujúcich možností: minimálna, nízka, vysoká alebo maximálna. Na obrázku 5 je znázornená pozícia DIP spínačov v závislosti od požadovanej citlivosti.

### 3.3 Nastavenie jedného tlačidla na oba kanály

Táto funkcia vám umožní ovládať oba kanály prostredníctvom jedného 230 V tlačidla. Toto sa veľmi hodí do chodbiel a na schodiská, kde sú armatúry rozdelené do viacerých svetelných skupín.

Pomocou tejto funkcie:

Môžete raz krátko stlačiť tlačidlo, aby ste vyplli (= eco off) alebo zapli osvetlenie, ak je detektor nastavený, aby pracoval ako detektor prítomnosti (DIP prepínač 1 a 2 sú na pozícii ZAP).

Môžete raz krátko stlačiť tlačidlo, aby ste zapli alebo vyplli osvetlenie, ak je detektor nastavený, aby pracoval ako detektor neprítomnosti (DIP prepínač 1 a 2 sú na pozícii VYP). Nezáleží na tom, či je tlačidlo pripojené na T1/S alebo T2. Ak je táto funkcia aktivovaná, tak sa ako prvý zapne kanál č. 1 a kanál č. 2 sa zapne hneď potom.

Dôležité! T1/S a T2 nesmú nikdy byť vyskratované alebo zapojené do paralely.

#### 3.3.1 Jedno krátke stlačenie pre oba kanály

Túto funkciu pomocou IR diaľkového ovládania (nie je súčasťou balenia) (350-20089) nastavíte nasledujúcim spôsobom:

- Behom piatich sekúnd trikrát stlačte tlačidlo  (zamknúť/odmknúť), aby ste odomkli zariadenie.
- Stlačte tlačidlo , čím vyberiete kanál č. 1.

Detektor zabliká načerveno, čím potvrdí výber.

- Stlačte tlačidlo  (krátke stlačenie).

Detektor zabliká načerveno, čím potvrdí výber.

- Znovu stlačte tlačidlo .

Detektor zabliká dvakrát načerveno, čím potvrdí výber. Týmto ste aktivovali kanál č. 1.

- Stlačte tlačidlo , čím vyberiete kanál č. 2.

Detektor zabliká namodro, čím potvrdí výber.

- Stlačte tlačidlo .

Detektor zabliká namodro, čím potvrdí výber.

- Znovu stlačte tlačidlo .



Detektor zabliká dvakrát namodro, čím potvrdí výber. Týmto ste aktivovali kanál č. 2.

- Trikrát stlačte tlačidlo , aby ste uzamkli zariadenie.

Detektor zabliká dvakrát nazeleno, čím potvrdí výber.

Oba kanály sa zapnú, keď jedenkrát krátko stlačíte tlačidlo pripojené na T1/S alebo T2.

Ak túto funkciu chcete odstrániť pomocou IR diaľkového ovládania (nie je súčasťou balenia) (350-20089), postupujte nasledujúcim spôsobom:

- Behom piatich sekúnd trikrát stlačte tlačidlo , aby ste odomkli zariadenie.
- Stlačte tlačidlo , čím vyberiete kanál č. 1.

Detektor zabliká načerveno, čím potvrdí výber.

- Stlačte tlačidlo .

Detektor zabliká načerveno, čím potvrdí výber. Týmto ste deaktivovali kanál č. 1.

- Stlačte tlačidlo , čím vyberiete kanál č. 2.

Detektor zabliká namodro, čím potvrdí výber.

- Stlačte tlačidlo .

Detektor zabliká namodro, čím potvrdí výber. Týmto ste deaktivovali kanál č. 2.



- Trikrát stlačte tlačidlo , aby ste uzamkli zariadenie.

Detektor zabliká dvakrát nazeleno, čím potvrdí výber.

Teraz môžete oba kanály aktivovať nezávisle od seba a to pomocou ich príslušných tlačidiel, ktoré sú pripojené na T1/S a T2.

#### 3.3.2 Jedno dlhé stlačenie (> 1 sek.) pre oba kanály

Túto funkciu pomocou IR diaľkového ovládania (nie je súčasťou balenia) (350-20089) nastavíte nasledujúcim spôsobom:

- Behom piatich sekúnd trikrát stlačte tlačidlo , aby ste odomkli zariadenie.
- Stlačte tlačidlo , čím vyberiete kanál č. 1.

Detektor zabliká načerveno, čím potvrdí výber.

- Stlačte tlačidlo  (dlhé stlačenie).

Detektor zabliká dvakrát načerveno, čím potvrdí výber.

- Znovu stlačte tlačidlo .

Detektor zabliká dvakrát načerveno, čím potvrdí výber. Týmto ste aktivovali kanál č. 1.



5. Stlačte tlačidlo , čím vyberiete kanál č. 2.

Detektor zabliká namodro, čím potvrdí výber.

6. Stlačte tlačidlo .

Detektor zabliká namodro, čím potvrdí výber.

7. Znovu stlačte tlačidlo .

Detektor zabliká dvakrát namodro, čím potvrdí výber. Týmto ste aktivovali kanál č. 2.

8. Trikrát stlačte tlačidlo , aby ste uzamkli zariadenie.

Detektor zabliká dvakrát nazeleno, čím potvrdí výber.

Oba kanály sa zapnú, keď jedenkrát podržíte stlačené tlačidlo pripojené na T1/S alebo T2.

Ak túto funkciu chcete odstrániť pomocou IR diaľkového ovládania (nie je súčasťou balenia) (350-20089), postupujte nasledujúcim spôsobom:

1. Behom piatich sekúnd striedavo kliká zelená a červená LED kontrolka , aby ste odomkli zariadenie.

2. Stlačte tlačidlo , čím vyberiete kanál č. 1.

Detektor zabliká načerveno, čím potvrdí výber.

3. Stlačte tlačidlo .

Detektor zabliká načerveno, čím potvrdí výber. Týmto ste deaktivovali kanál č. 1.

4. Stlačte tlačidlo , čím vyberiete kanál č. 2.

Detektor zabliká namodro, čím potvrdí výber.

5. Stlačte tlačidlo .

Detektor zabliká namodro, čím potvrdí výber. Týmto ste deaktivovali kanál č. 2.

6. Trikrát stlačte tlačidlo , aby ste uzamkli zariadenie.

Detektor zabliká dvakrát nazeleno, čím potvrdí výber.



Teraz môžete oba kanály aktivovať nezávisle od seba a to tak, že podržíte stlačené tlačidlo pre príslušný kanál. Tieto tlačidlá musia byť pripojené na T1/S a T2.

### 3.3.3 Odstraňovanie problémov

Status LED (stavová LED kontrolka)	Príčina
Behom troch sekúnd striedavo blíkajú zelená a červená LED kontrolka	Tlačidlo č. 1 neustále prijíma akýsi signál. Môže tomu tak byť v dôsledku skratu alebo pretože tlačidlo bolo stlačené dlhšie ako tri sekundy.
Behom troch sekúnd striedavo blíkajú zelená a modrá LED kontrolka	Tlačidlo č. 2 neustále prijíma akýsi signál. Môže tomu tak byť v dôsledku skratu alebo pretože tlačidlo bolo stlačené dlhšie ako tri sekundy.

### 3.4. Potenciometre

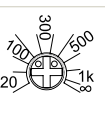
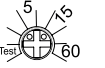
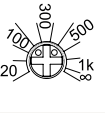
Pod krytom detektora sa nachádzajú štyri potenciometre, ktoré sa používajú na nastavenie **svetelnej citlivosti** a doby **oneskorenia vypnutia** na želanú hodnotu (obr. 6).

Potenciometre	Funkcia
	Pre kanál 1 nastavíte <b>úroveň svetla (svetelnú citivosť)</b> , pri ktorej sa má osvetlenie zapnúť.  Potenciometer má desať fixných svetelných úrovní: 20, 50, 100, 200, 300, 400, 500, 700, 1000 luxov a ∞ (nezávislé od svetla).
	Nastavíte <b>oneskorenie vypnutia</b> pre kanál 1.  K dispozícii je sedem prednastavených hodnôt: - testovací režim (pozrite bod 4.1.) - impulz: nie je použité - 2 minút - 5 minút - 10 minút - 15 minút - 30 minút - 60 minút
	Pre kanál 2 nastavíte <b>úroveň svetla (svetelnú citivosť)</b> , pri ktorej sa má osvetlenie zapnúť.  Potenciometer má desať fixných svetelných úrovní: 20, 50, 100, 200, 300, 400, 500, 700, 1000 luxov a ∞ (nezávislé od svetla).
	Nastavíte <b>oneskorenie vypnutia</b> pre kanál 2.  K dispozícii je sedem prednastavených hodnôt: - testovací režim (pozrite bod 4.1.) - impulz: nie je použité - 2 minút - 5 minút - 10 minút - 15 minút - 30 minút - 60 minút

Pre potvrdenie nastavenej úrovne osvetlenia alebo oneskorenia vypnutia blíkne zelená LED jedenkrát a červená LED blíkne niekoľkokrát, v závislosti od zvoleného nastavenia. Červená LED indikuje nastavenia pre kanál 1 a modrá LED nastavenia pre kanál 2. V tabuľkách nižšie sa uvádza, koľkokrát indikačné LED pri jednotlivých nastaveniach blíknu: Pri nastavení doby oneskorenia vypnutia bude príslušný kanál zapnutý na uvedenú dobu.

Úroveň osvetlenia	20	50	100	200	300	400	500	700	1000	∞
-------------------	----	----	-----	-----	-----	-----	-----	-----	------	---

Počet bliknutí červenej LED (kanál 1) alebo modrej LED (kanál 2)	1	2	3	4	5	6	7	8	9	10
--	---	---	---	---	---	---	---	---	---	----

*Príklad:* Potenciometer pre kanál 1 je nastavený na 300 luxov. Chcete zvýšiť hodnotu luxov na 400 luxov. Opatrne otočte potenciometer na vyššiu hodnotu luxov. Zelená LED blíkne jedenkrát a červená LED blíkne šesťkrát (= 400 luxov) pre potvrdenie vašej voľby.













Doba oneskorenia vypnutia	impulz	2 min	5 min	10 min	15 min	30 min	60 min
Počet bliknutí červenej LED (kanál 1) alebo modrej LED (kanál 2)	1	2	3	4	5	6	7

*Príklad:* Potenciometer pre kanál 1 je nastavený na 10 minút. Hodnotu oneskorenia vypnutia chcete zvýšiť na 15 minút. Opatrne otočte potenciometer na vyššiu hodnotu. Zelená LED blíkne jedenkrát a červená LED blíkne päťkrát (= 15 minút) pre potvrdenie vašej voľby.

## 4. IR DIAĽKOVÉ OVLÁDANIE

Okrem manuálnej zmeny nastavení pomocou potenciometrov a DIP prepínačov na prístroji môžete pre výber inej aplikácie, vykonanie testu alebo zadanie iných parametrov použiť aj IR diaľkové ovládanie (obr. 7).

### 4.1. Funkčné tlačidlá

Tlačidlo	Funkcia
	<b>Natvravo vypnete alebo zapnete osvetlenie</b> , bez ohľadu na zistený pohyb a úroveň osvetlenia.  1. Stlačte  pre zapnutie alebo vypnutie osvetlenia. Ak je funkcia aktivovaná, červená LED bude blíkajúť (každých 10 sekúnd na 1 sekundu).  2. Stlačte  opre opätovné zapnutie alebo vypnutie osvetlenia.  3. Pre ukončenie tohto režimu stlačte  trikrát za sebou (ako je vysvetlené vyššie) alebo aktivujte detektor pomocou tlačidla.  Detektor sa vráti do zvoleného nastavenia. Červená LED raz blíkne pre potvrdenie.
	<b>Natvravo vypnete alebo zapnete osvetlenie</b> , bez ohľadu na zistený pohyb a úroveň osvetlenia.  1. Stlačte  pre zapnutie alebo vypnutie osvetlenia. Ak je funkcia aktivovaná, modrá LED bude blíkajúť (každých 10 sekúnd na 1 sekundu).  2. Stlačte  opre opätovné zapnutie alebo vypnutie osvetlenia.  3. Pre ukončenie tohto režimu stlačte  trikrát za sebou (ako je vysvetlené vyššie) alebo aktivujte detektor pomocou tlačidla.  Detektor sa vráti do zvoleného nastavenia. Červená LED raz blíkne pre potvrdenie.
	<b>Zapínanie alebo vypínanie LED kontroliek.</b>  Zelená LED blíkne raz, keď je táto funkcia deaktivovaná a dvakrát pri aktivácii.
	Ak stlačíte toto tlačidlo, prístroj zobrazí <b>aktuálne nastavenie pre kanál 1</b> pomocou LED kontroliek.  Zelená LED najskôr raz blíkne, potom červená LED indikuje stav. Keď červená LED blíkne prvýkrát, indikuje nastavenú úroveň luxov. Keď blíkne druhýkrát, indikuje dobu oneskorenia vypnutia (pozrite tiež tabuľky v bode 3.4.).  <i>Príklad:</i> Kanál 2 je nastavený na hodnotu 300 luxov a 10 minút. Stlačte  : zelená LED blíkne jedenkrát a červená LED blíkne päťkrát (= 300 luxov), následne opäť blíkne zelená LED jedenkrát a červená LED blíkne štyrikrát (= 10 minút).
	Ak stlačíte toto tlačidlo, prístroj zobrazí <b>aktuálne nastavenie pre kanál 2</b> pomocou LED kontroliek.  Zelená LED najskôr raz blíkne, potom modrá LED indikuje stav. Keď modrá LED blíkne prvýkrát, indikuje nastavenú úroveň luxov. Keď blíkne druhýkrát, indikuje dobu oneskorenia vypnutia (pozrite tiež tabuľky v bode 3.4.).  <i>Príklad:</i> Kanál 2 je nastavený na hodnotu 300 luxov a 10 minút. Stlačte  : zelená LED blíkne jedenkrát a modrá LED blíkne päťkrát (= 300 luxov), následne opäť blíkne zelená LED jedenkrát a modrá LED blíkne štyrikrát (= 10 minút).

Snímaná oblasť sa testuje aktivovaním integrovaného snímača pohybu pre **testovací režim**:

- Pre odblokovanie prístroja stlačte **Lock/Unlock** trikrát do piatich sekúnd.
- Zelená LED kontrolka blikne dvakrát pre potvrdenie. Prístroj je teraz v „nastavovacom“ režime.
- Stlačte **Test On/Off**.
- Oba kanály sú aktivované.
- Modrá LED sa rozsvieti pri aktivácii testovacieho režimu, ak senzor práve nedeteguje žiaden pohyb.
- Osvetlenie sa zapne na päť sekúnd a červená LED kontrolka sa rozsvieti zakaždým, keď zistí aktivitu.
- Ak nie je zistená žiadna aktivita a senzor je stále v testovacom režime, rozsvieti sa modrá LED.
- Testovací režim ukončíte opätovným stlačením **Test On/Off**.
- Prístroj uzamknete opätovným stlačením **Lock/Unlock** te drukken.
- Ak zabudnete ukončiť testovací režim, detektor sa po piatich minútach vráti do predošlého nastavenia.

Svetelný snímač je počas testovacieho režimu vypnutý.

Testovací režim môžete aktivovať taktiež cez potenciometer pre oneskorenie vypnutia.

## 4.2. Tlačidlá nastavovania

Ak chcete zmeniť nastavenia detektora:

1. Pre odblokovanie prístroja stlačte **Lock/Unlock** trikrát do piatich sekúnd. Zelená LED kontrolka blikne dvakrát pre potvrdenie. Prístroj je teraz v „nastavovacom“ režime.
2. Zmeňte úroveň osvetlenia alebo dobu oneskorenia vypnutia pomocou tlačidiel nižšie.
3. Pre opätovné zablokovanie prístroja jedenkrát stlačte **Lock/Unlock** once to lock the device again.

Zelená LED kontrolka blikne dvakrát pre potvrdenie. Zmenené nastavenie sa aktivuje a prístroj sa vráti do zvoleného nastavenia.

**Poznámka:** Ak prístroj neuzamknete, bude automaticky uzamknutý po dvoch minútach. Všetky zmeny sa potom automaticky uložia.

Tlačidlo	Funkcia
	Stlačte toto tlačidlo pre nastavenie <b>hodnoty luxov alebo doby oneskorenia vypnutia pre kanál 1</b> . Červená LED kontrolka bude indikovať, že môžete upraviť nastavenie.
	Stlačte toto tlačidlo pre nastavenie <b>hodnoty luxov alebo doby oneskorenia vypnutia pre kanál 2</b> . Modrá LED kontrolka bude indikovať, že môžete upraviť nastavenie.
	- S týmito červenými tlačidlami nastavíte požadovanú <b>úroveň svetla</b> (hodnota luxov). - K dispozícii je desať fixných hodnôt luxov: 20, 50, 100, 200, 300, 400, 500, 700 a 1000 luxov a „žiadne“ (nezávislé od svetla).
	- Pomocou tohto tlačidla nastavíte <b>aktuálnu úroveň svetla</b> v miestnosti ako želanú úroveň, pri ktorej by sa malo zapnúť osvetlenie. - Po stlačení tohto tlačidla blikne červená LED jedenkrát pre indikáciu toho, že aktuálna úroveň svetla sa ukladá. Ak je úroveň svetla mimo rozsahu 20 až 1000 luxov, uloží sa minimálna úroveň (20 luxov) alebo maximálna úroveň (1000 luxov). Toto nastavenie použite, ak sa v miestnosti dosiahla požadovaná minimálna úroveň svetla. Toto je úroveň, pri ktorej by malo dôjsť k zapnutiu osvetlenia, keďže denné svetlo už nie je postačujúce.
	- S týmito modrými tlačidlami môžete nastaviť požadovanú dobu <b>oneskorenia vypnutia</b> . - K dispozícii je šesť fixných hodnôt: 2, 5, 10, 15, 30 a 60 minút.
	Nepoužité.
	Stlačte toto tlačidlo: - Zvolený kanál <b>bude trvalo zapnutý osem hodín</b> . Táto doba môže byť použitá, napríklad, na nastavenie vzduchotechniky pripojenej na tento kanál. - Modrá LED kontrolka bude blikat' (každé 2 sekundy na 0,25 sekundy). Opätovne stlačte toto tlačidlo pre deaktivovanie funkcie. Modrá LED už nebude blikat'. Túto funkciu nie je možné vypnúť tlačidlom.
	Prístroj <b>sa vráti do továrenského nastavenia</b> .

## 5. PREVÁDZKA A POUŽÍVANIE

### 5.1. Aktivácia

Detektor nesmie byť pripojený k zdroju napájania, pokiaľ nie sú pripojené všetky káble. Po pripojení k napájaniu bude detektor pripravený na prevádzku po približne 120 sekundách (doba spustenia).

Červená LED počas spúšťania bliká. Po spustení prístroja zelená LED kontrolka dvakrát krátko blikne.

### 5.2. Bežná prevádzka

Integrovaný svetelný senzor priebežne meria intenzitu denného svetla v snímanej oblasti a porovnáva ju s nastavenou hodnotou. Vďaka svetelnému senzoru sa svetlo zapne automaticky iba v prípade, ak detektor zachytí pohyb v snímanej oblasti a súčasne intenzita denného osvetlenia je nedostatočná:

- Osvetlenie zostane zapnuté tak dlho, kým je detegovaný pohyb a množstvo denného svetla v miestnosti je nedostatočné.
- Po zachytení posledného pohybu zostane svetlo zapnuté po dobu nastaveného oneskorenia vypnutia (2 až 60 minút). Po uplynutí času oneskorenia vypnutia sa svetlo vypne.
- Osvetlenie sa automaticky vypne aj v prípade, ak bude úroveň denného svetla dostatočne vysoká, a to aj vtedy, keď je v tom čase v miestnosti stále registrovaný pohyb.

### 5.3. Snímaná oblasť

Oblasť snímania je možné zväčšiť pridaním ďalšieho detektora (podružný) (350-20079, 350-20071 alebo 350-20081). K jednému master (350-20082) môžete priradiť najviac desať detektorov typu podružný. Osvetlenie bude ovládané v závislosti od nastavenia na detektore typu master. Detektory typu master a podružný majú rovnakú oblasť snímania (kruh s priemerom 24 m). Pre dosiahnutie úplného pokrytia pomocou viacerých detektorov sa odporúča počítať s približne 30% presahom (obr. 8).

Ak chcete vylúčiť detekciu pohybu v časti snímanej oblasti alebo ak je oblasť snímania príliš veľká, prekryte šošovku snímača pomocou dodávanej clony. To vám umožní znížiť maximálny rozsah 24 m. 360° uhol je možné znížiť v krokoch po 30°.

### 5.4. Príklady použitia

Príklad 1: trieda

	DIP prepínač 1	DIP prepínač 2	DIP prepínač 3	DIP prepínač 4
ON (ZAP)				x
OFF (VYP)	x	x	x	

Ako detektor funguje:

- Oba kanály fungujú ako detektory neprítomnosti. Aktivujte osvetlenie krátkym stlačením tlačidla (nezávislé od svetla). Tieto dva kanály môžete zapnúť nezávisle od seba (pomocou dvoch tlačidiel) alebo súčasne (pomocou jedného tlačidla, pozri § 3.3)

- Osvetlenie **sa automaticky vypne** po uplynutí nastaveného času (oneskorenie vypnutia), za predpokladu, že v snímanej oblasti nebude detegovaný žiadny ďalší pohyb.

- Osvetlenie je možné vypnúť taktiež manuálne (= eco off) bez toho, aby ste museli čakať na uplynutie času oneskorenia vypnutia.

- Takisto môžete tieto tlačidlá stlačiť na dlhšiu dobu (každé tlačidlo samostatne pre jednotlivé kanály alebo obe tlačidlá naraz pre oba kanály), čo je ideálne pre situácie, pri ktorých by osvetlenie malo zostať zapnuté (napr. skúška) alebo vypnuté (napr. film) na dlhšiu dobu:

- Stlačením a podržaním tlačidla počas zapnutého osvetlenia sa osvetlenie vypne. Detektor bude uzamknutý tak dlho, pokiaľ je detegovaná aktivita a nastavený čas oneskorenia vypnutia + 2 hodiny ešte neuplynul. Potom sa detektor vráti do zvoleného nastavenia a osvetlenie za zapne.
- Stlačením a podržaním tlačidla počas vypnutého osvetlenia sa osvetlenie zapne (bez ohľadu na úroveň denného svetla). Osvetlenie zostane zapnuté tak dlho, pokiaľ je detegovaná aktivita a nastavený čas oneskorenia vypnutia + 2 hodiny ešte neuplynul. Potom sa osvetlenie vypne, detektor sa vráti do zvoleného nastavenia a osvetlenie za zapne.

Červená stavová LED na detektore bude blikat' (každých 5 sekúnd na 0,25 sekundy) na indikáciu stlačenia a podržania tlačidla. Funkciu „long push (dlhé stlačenie)“ je možné kedykoľvek prerušiť krátkym stlačením tlačidla, po ktorom sa osvetlenie zapne a detektor sa vráti do zvoleného nastavenia.

Príklad 2: kancelária s ventiláciou

	DIP prepínač 1	DIP prepínač 2	DIP prepínač 3	DIP prepínač 4
ON (ZAP)		x		
OFF (VYP)	x		x	x

Ako detektor funguje:

- Kanál 1 funguje ako detektor neprítomnosti, čo znamená, že osvetlenie je potrebné zapnúť krátkym stlačením tlačidla (nezávislé od denného svetla). Kanál 2 pracuje ako detektor prítomnosti, čo znamená, že ventilácia sa zapne automaticky. Ak chcete ventiláciu nastaviť tak, aby nebola závislá od osvetlenia, musíte hodnotu luxov nastaviť na ∞ (pomocou potenciometra) alebo na „no lux“ (žiadne luxy – pomocou diaľkového ovládania).

- Osvetlenie **sa automaticky vypne** po uplynutí nastaveného času (oneskorenie vypnutia), za predpokladu, že v snímanej oblasti nebude detegovaný žiadny ďalší pohyb alebo úroveň svetla bude vyššia ako nastavená hodnota luxov po dobu piatich minút.

- Osvetlenie sa dá kedykoľvek zapnúť manuálne krátkym stlačením tlačidla. Osvetlenie môžete taktiež manuálne vypnúť (= eko vypnutie).

- Okrem toho môžete tiež tlačidlo **stlačiť a podržať**, čo je ideálne pre situácie, pri ktorých by osvetlenie malo zostať zapnuté (napr. skúška) alebo vypnuté (napr. film) na dlhšiu dobu:

- Stlačením a podržaním tlačidla počas zapnutého osvetlenia sa osvetlenie vypne. Detektor bude uzamknutý tak dlho, pokiaľ je detegovaná aktivita a nastavený čas oneskorenia vypnutia + 2 hodiny ešte neuplynul. Potom sa detektor vráti do zvoleného nastavenia a osvetlenie za zapne.
- Stlačením a podržaním tlačidla počas vypnutého osvetlenia sa osvetlenie zapne (bez ohľadu na úroveň denného svetla). Osvetlenie zostane zapnuté tak dlho, pokiaľ je detegovaná aktivita a nastavený čas oneskorenia vypnutia + 2 hodiny ešte neuplynul. Potom sa osvetlenie vypne, detektor sa vráti do zvoleného nastavenia a osvetlenie za zapne.

Červená stavová LED na detektore bude blikat' (každých 5 sekúnd na 0,25 sekundy) na indikáciu stlačenia a podržania tlačidla. Funkciu „long push (dlhé stlačenie)“ je možné kedykoľvek prerušiť krátkym stlačením tlačidla, po ktorom sa osvetlenie zapne a detektor sa vráti do zvoleného nastavenia.

Príklad 3: schodisko

	DIP prepínač 1	DIP prepínač 2	DIP prepínač 3	DIP prepínač 4
ON (ZAP)	x	x	x	x
OFF (VYP)				

Ako funguje detektor prítomnosti:

- Osvetlenie funguje ako detektor prítomnosti a **zapne sa automaticky**, po tom, čo detektor v snímanej oblasti deteguje pohyb a úroveň osvetlenia neprekročí nastavenú hodnotu luxov.

- Osvetlenie **sa automaticky vypne** po uplynutí nastaveného času (oneskorenie vypnutia), za predpokladu, že v snímanej oblasti nebude detegovaný žiadny ďalší pohyb alebo úroveň svetla bude vyššia ako nastavená hodnota luxov po dobu piatich minút.

- Osvetlenie sa môže **kedykoľvek** zapnúť manuálne stlačením tlačidla, bez ohľadu na úroveň denného svetla.

## 6. ÚDRŽBA

Správnej funkcii detektora môže brániť nečistota. Preto udržiavajte sošovky čisté a suché. Na čistenie sošovky používajte vlhkú handričku a vodu s trochu saponátu. Pri čistení sošovky na ňu nikdy nevyvíjajte tlak. Ak je chybná sošovka alebo iné časti detektora prítomnosti, obráťte sa na autorizovaného elektroinštalatéra.

## 7. TECHNICKÉ ÚDAJE

rozmery:	64,1 x 117,3 mm (V x Š)
sieťové napätie	230 Vac ± 10 %, 50 Hz
spotreba elektrickej energie	0,2 W
reléový kontakt:*	NO (max. 10 A), s bezpotenciálovým kontaktom, citlivý na svetlo a pohyb
maximálna záťaž*	žiarovky (2300 W) 230 V halogénové žiarovky (2300 W) všetky nízkonapäťové halogénové žiarovky (1200 VA) žiarivky (nekompenzované) (1200 VA) úsporné žiarivky (CFLi) (350 W) LED žiarovky 230V (350 W)
maximálna kapacitná záťaž*	140 µF
maximálny nárazový prúd*	165 A/20 ms oder 800 A/200 µs
svetelná citlivosť*	20 až 1000 lux, ∞ lux
hysteréza svetelnej citlivosti	+ 10 %
doba oneskorenia vypnutia*	2 až 60 min

montážna výška (obr. 3)	2 až 3,4 m
uhol snímania (obr. 3)	360°
snímaná oblasť (obr. 3)	kruhová, 24 m (z výšky 3 m)
vstupné vodiče na pripojovacej svorke	3 x 2,5 mm <sup>2</sup>
stupeň ochrany	IP54
trieda ochrany	zariadenia triedy I
prevádzková teplota	-5 až +50 °C
značka kvality	označenie CE v súlade s EN 60669-2-1
príslušenstvo	IR diaľkové ovládanie (350-20089) IR diaľkové ovládanie (350-20089) detektor prítomnosti alebo neprítomnosti 360° (slave) (350-20079 alebo aj 350-20071, resp. 350-20081)

\* indikuje hodnotu pre každý kanál, za predpokladu, že oba kanály majú rovnaké vlastnosti.

### Upozornenia týkajúce sa inštalácie



Výrobky, ktoré sa natrvalo stanú súčasťou elektroinštalácie, a ktoré obsahujú nebezpečné napätia, musia byť inštalované kvalifikovaným elektroinštalatérom a v súlade s platnými smernicami a nariadeniami. Tento návod na použitie musí byť odovzdaný používateľovi. Mal by byť súčasťou dokumentácie o elektroinštalácii a mal by byť odovzdaný každému novému používateľovi. Ďalšie kópie sú k dispozícii na internetových stránkach spoločnosti Niko alebo prostredníctvom služby zákazníkom poskytovanej spoločnosťou Niko.

### Označenie ES



Tento výrobok spĺňa všetky relevantné Európske predpisy a nariadenia. Čo sa rádiových zariadení týka, spoločnosť Niko tvrdí, že rádiové zariadenia v tomto návode sú v súlade so smernicou 2014/53/EÚ. Celé znenie EÚ vyhlásenia o zhode je dostupné na stránke [www.niko.eu](http://www.niko.eu) v časti s referenciami o produktoch, ak bolo uplatnené.

### Prostredie



Tento výrobok a/alebo k nemu pribalené batérie sa nesmú likvidovať spolu s nerecyklovateľným odpadom. Svoj znehodnotený výrobok odnesť na určené zberné miesto odpadu alebo do recyklačného strediska. Nielen výrobcovia, ale aj vy zohrávate veľmi dôležitú úlohu v rámci podpory triedenia, recyklovania a opätovného používania odpadu vzniknutého z elektrických a elektronických zariadení. Aby bolo možné financovať zber, triedenie a spracovanie odpadu, vláda v určitých prípadoch odvádza poplatky za recykláciu (tie sú zahrnuté v cene tohto výrobku).

Fig./Abb./Obr. 1

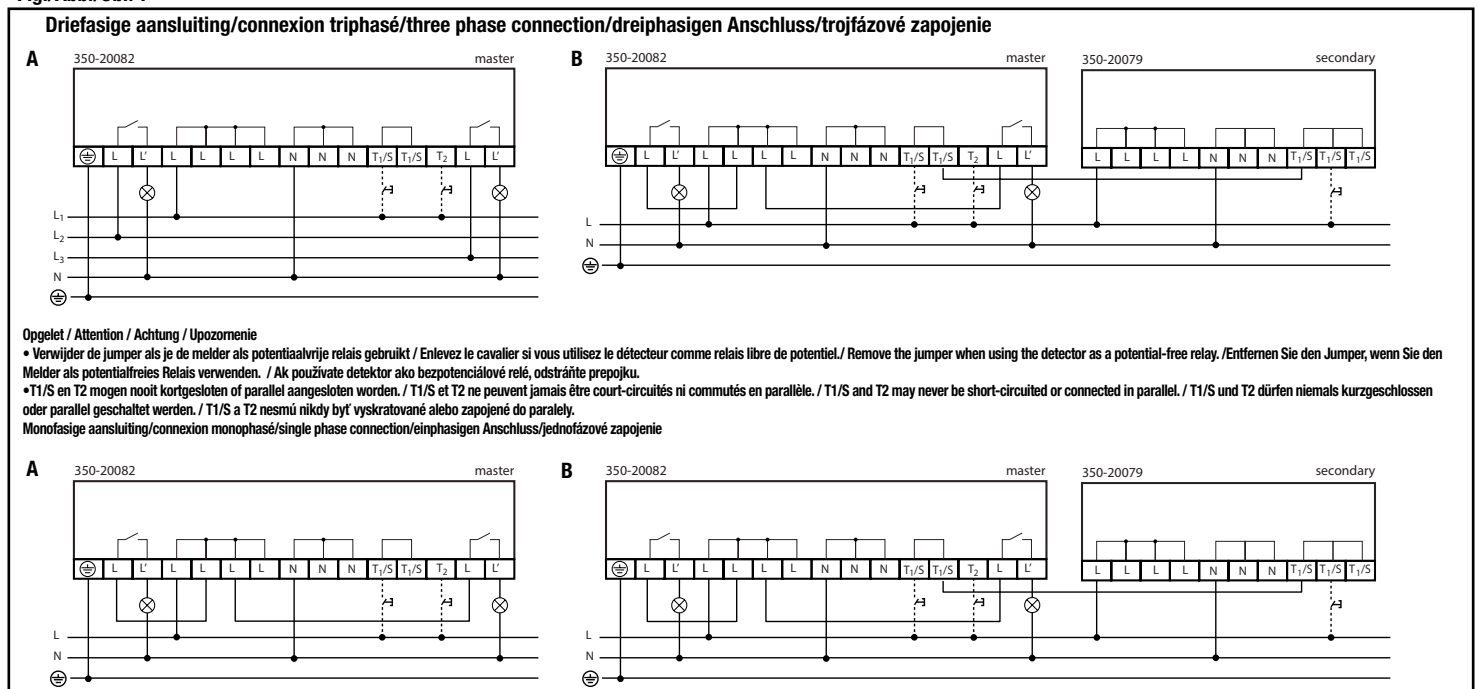

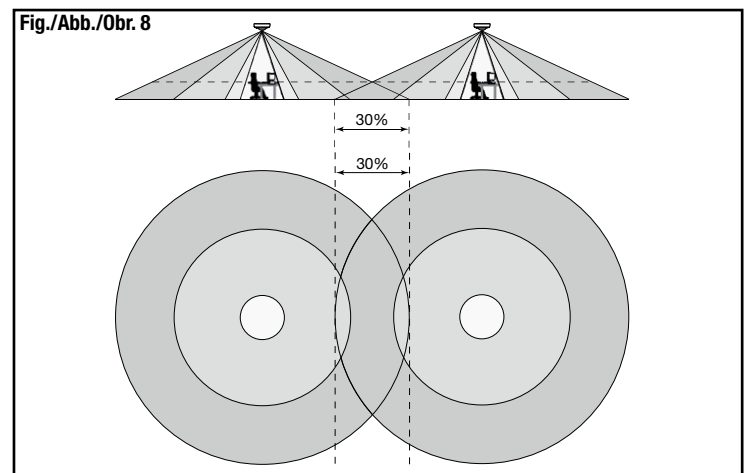
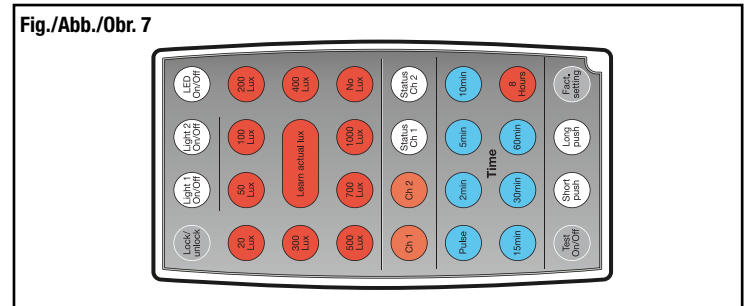
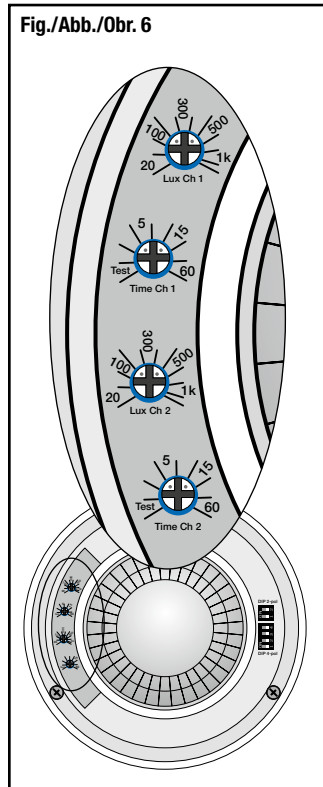
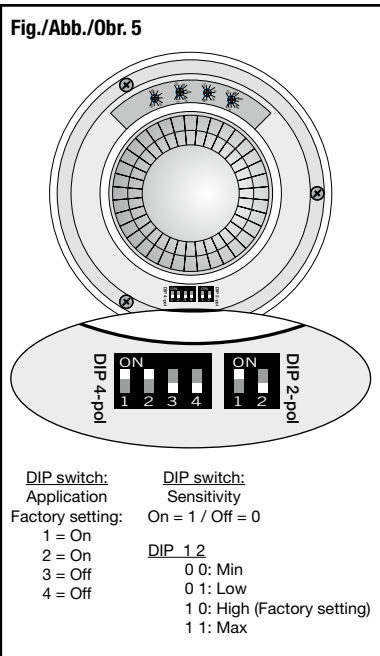
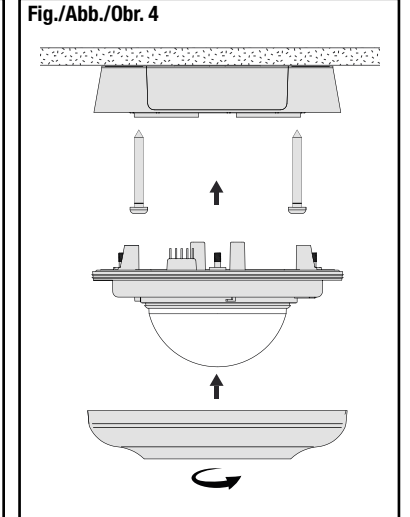
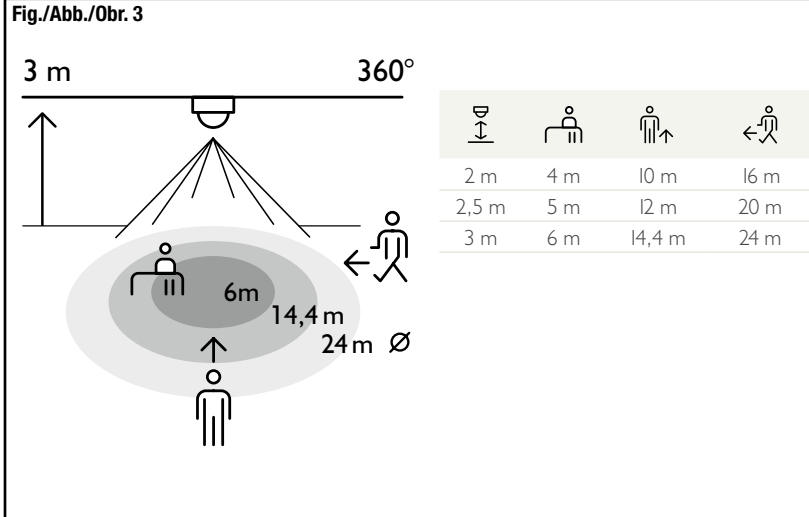
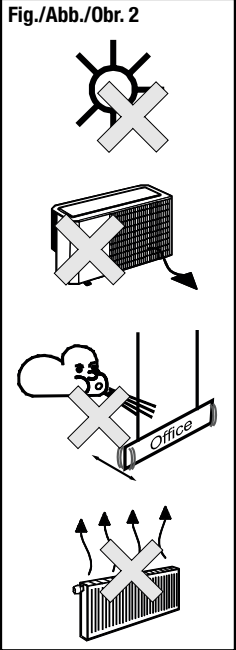

**Support & contact**

nv Niko sa  
Industriepark West 40  
9100 Sint-Niklaas, Belgium

www.niko.eu

<b>EN</b>	+32 3 778 90 80	support@niko.eu
<b>NL</b>	België: +32 3 778 90 80 Nederland: +31 880 15 96 10	support.be@niko.eu support.nl@niko.eu
<b>FR</b>	Belgique: +32 3 778 90 80 France: +33 820 20 66 25 Suisse: +41 44 878 22 22	support.be@niko.eu support.fr@niko.eu support.ch@niko.eu
<b>DE</b>	Deutschland: +49 7623 96697-0 Schweiz: +41 44 878 22 22 Österreich: +43 1 7965514 Belgien: +32 3 778 90 80	support.de@niko.eu support.ch@niko.eu support.at@niko.eu support.be@niko.eu
<b>SK</b>	+421 2 63 825 155	support.sk@niko.eu

20 Niko prepares its manuals with the greatest care and strives to make them as complete, correct and up-to-date as possible. Nevertheless, some deficiencies may subsist. Niko cannot be held responsible for this, other than within the legal limits. Please inform us of any deficiencies in the manuals by contacting Niko customer services at support@niko.eu.