

0 897 60

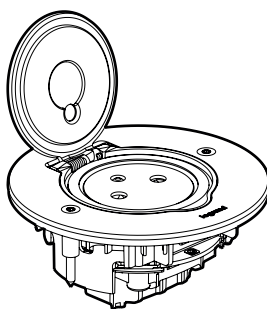

0 897 70

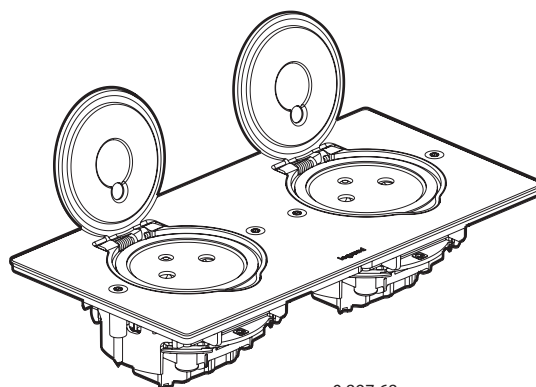

0 897 68

**1. USAGE**

Prises de sol pour le résidentiel et le tertiaire.

Utilisation : sol, plan de travail, mur, en intérieur ou en extérieur protégé (véranda, terrasse protégée).

**2. GAMME**

Description	Fonction	Référence
Prise de sol carrée	Prise de courant 2 P+T surface - Standard Franco-Belge	0 897 60
Prise de sol carrée	Prise RJ 45 Cat. 6 FTP	0 897 61
Prise de sol ronde	Prise de courant 2 P+T surface - Standard Franco-Belge	0 897 70
Prise de sol ronde	Prise RJ 45 Cat. 6 FTP	0 897 71
Double prise de sol rectangulaire	2 x prise 2 P+T surface - Standard Franco-Belge	0 897 68

**3. DIMENSIONS (mm)**

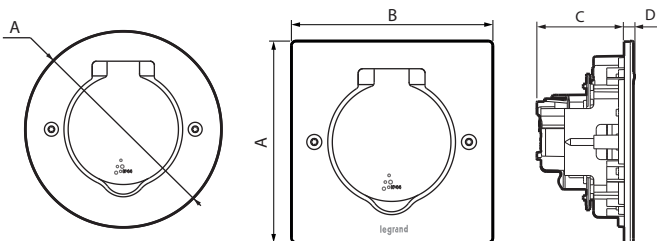

Références	A	B	C	D
0 897 60	86	86	40	2
0 897 70	90	-	40	2
0 89768	86	172	40	2
0 897 61	86	86	42	2
0 897 71	90	-	42	2

**4. MISE EN SITUATION**

Boîte de sol réf. 0 819 88

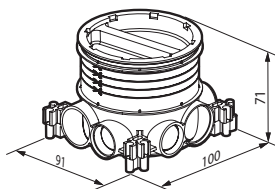

Boîte Batibox réf. 0 801 88

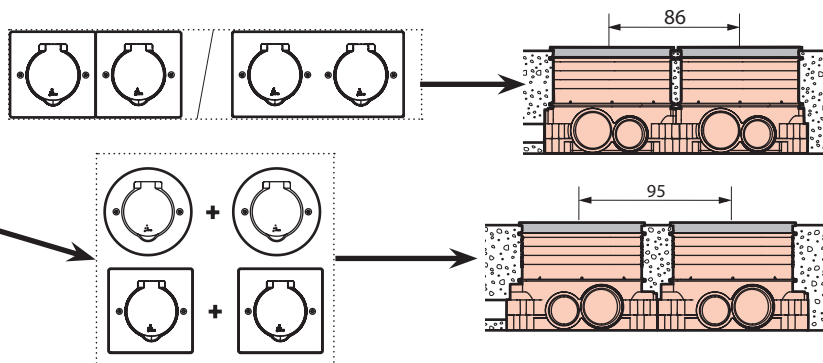
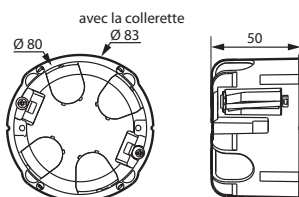

## 5. CONNEXION

### Prises de courant 2 P+T surface standard Franco-Belge :

Bornes automatiques  
Capacité des bornes : 2 x 2,5 mm<sup>2</sup>

### Prises RJ 45 Cat 6 FTP :

Voir notice produits

## 6. CARACTERISTIQUES TECHNIQUES

### ■ 6.1 Caractéristiques mécaniques

Pénétration de corps solides et/ou liquides : IP 44 } volet fermé  
Protection contre les impacts : IK 08  
Ouverture du volet à 180°

### ■ 6.2 Caractéristiques matières

Finition : Inox brossé - Doré brossé - Acier brun brossé  
Matière : Zamak + traitement de surface  
Vis de fixation : type torx inox T10

Autoextinguibilité :

850° C / 30 s pour les pièces isolantes maintenant en place les parties sous tension.

650° C / 30 s pour les autres pièces en matière isolante.

### ■ 6.3 Caractéristiques électriques

#### Prise de courant :

Tension : 250 V~

Intensité : 16 A

#### Prise RJ 45 :

Tension de claquage  $\geq$  1000 V

Résistance de contact  $\leq$  20 m $\Omega$

Résistance d'isolement  $\geq$  500 m $\Omega$  sous 1000 V continu

### ■ 6.4 Caractéristiques climatiques

Température de stockage : - 10° C à + 70° C

Température d'utilisation : - 5° C à + 35° C

## 7. ENTRETIEN

Ne pas utiliser de produits détergents.

## 8. ACCESSOIRES

Réf. 0 819 88 : Boîte d'encastrement simple pour sols béton, hauteur de chape 50 à 80 mm et planchers techniques

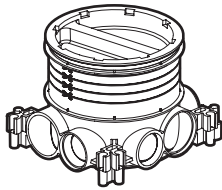

Réf. 0 801 88 : Boîte d'encastrement Batibox multimatériaux Ø 80 mm

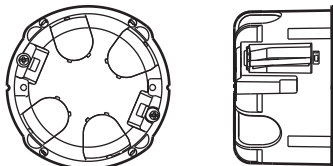

Réf. 0 897 19 : Voyant lumineux pour prise de sol - 230 V - 1mA - Blanc

Réf. 0 897 09 : Vis longues (x 10)

Réf. 0 885 08 : Scie cloche Ø 79 mm