

Fiche technique | Référence: 2002-7214

Borne sectionnable pour neutre pour 2 conducteurs; 2,5 mm²; Push-in CAGE CLAMP®; 2,50 mm²; bleu

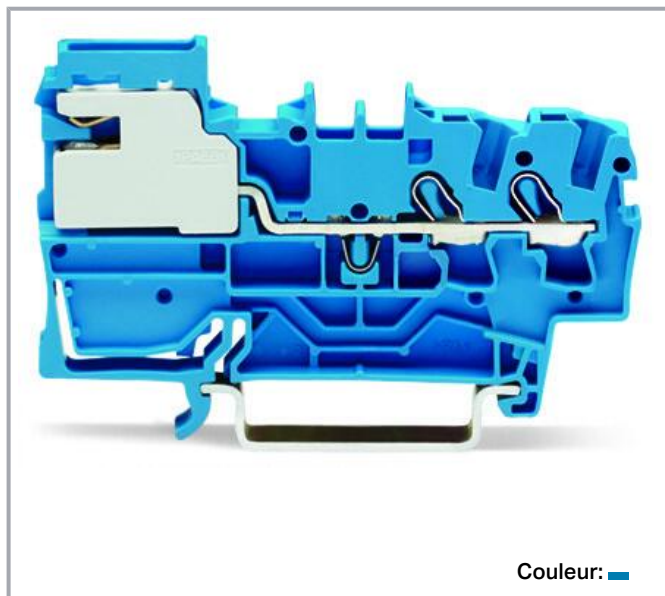

www.wago.com/2002-7214



Couleur: ■

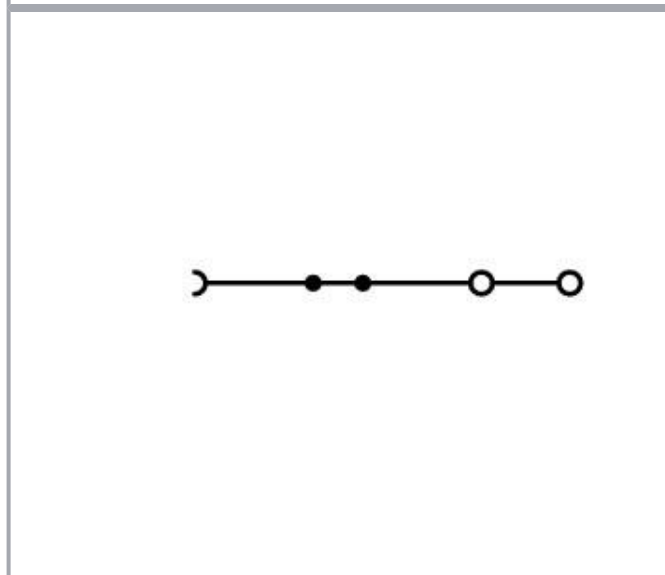
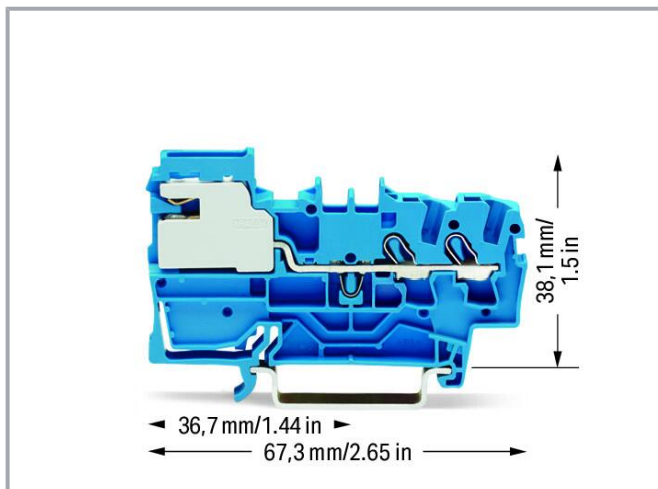

Données

Données électriques

Sous réserve de modifications. Veuillez tenir compte de la documentation du produit !

WAGO Contact SAS
Paris Nord 2 - 83 rue des Chardonnerets
93290 Tremblay-en-France | BP 55065
95947 Roissy CDG Cedex
Tél. : 0033/ 1/ 48172590 | Fax : 01 48 63 25 20 | E-mail : info-fr@wago.com

Avez-vous des questions sur nos produits ?
Nous nous tenons volontiers à votre disposition au +49 (571) 887-44222.



Données de référence selon CEI/EN

Données de référence selon	IEC/EN 60947-7-1
Tension de référence (III / 3)	250 V
Tension assignée de tenue aux chocs (III / 3)	4 kV
Courant de référence	32 A
Légende Données de référence	(III / 3) ≙ Catégorie de surtension III / degré de pollution 3

Power loss

Power loss, per pole (potential)	1,362 W
Rated current I_N for specified power loss	32 A
Resistance value for specified, current-dependent power loss	0,001 Ω

Données de raccordement

Nombre total des points de connexion	2
Nombre total des potentiels	1
nombre des niveaux	1
Nombre logements de pontage	2

Connection 1

Technique de connexion	Push-in CAGE CLAMP®
Type d'actionnement	Outils de manipulation
Matière plastique conducteur raccordable	Cuivre
Section nominale	2,5 mm ²
Conducteur rigide	0,25 ... 4 mm ² / 22 ... 12 AWG
Conducteur rigide ; enfichage direct	0,75 ... 4 mm ² / 18 ... 12 AWG
Conducteur souple	0,25 ... 4 mm ² / 22 ... 12 AWG
Conducteurs souples ; avec embout d'extrémité isolé	0,25 ... 2,5 mm ² / 22 ... 14 AWG
Conducteur souple ; avec embout d'extrémité, directement enfichable	1 ... 2,5 mm ² / 18 ... 14 AWG
Remarque (Section de conducteur)	En fonction de la nature du conducteur, un conducteur de section inférieure peut également être enfichable directement.
Longueur de dénudage	10 ... 12 mm / 0.39 ... 0.47 inch
Sens du câblage	Câblage frontal

Sous réserve de modifications. Veuillez tenir compte de la documentation du produit !



Données géométriques

Largeur	5,2 mm / 0.205 inch
Hauteur	67,3 mm / 2.65 inch
Prof. à partir du niveau supérieur du rail	38,1 mm / 1.5 inch

Données mécaniques

Type de montage	Rail 35
Niveau de repérage	Marquage central/latéral

Données du matériau

Note (material data)	Information on material specifications can be found here
Couleur	bleu
Groupe du matériau isolant	I
Matière isolante	Polyamide 66 (PA 66)
Classe d'inflammabilité selon UL94	V0
Charge calorifique	0,02 MJ
Poids	10,2 g

Conditions d'environnement

Température d'utilisation	-35 ... +85 °C
Température d'utilisation continue	-60 ... +105 °C

Données commerciales

Groupe de produits	22 (TOPJOB S)
eCl@ss 10.0	27-14-11-38
eCl@ss 9.0	27-14-11-38
ETIM 8.0	EC001257
ETIM 7.0	EC001257
Unité d'emb. (SUE)	50 pce(s)
Type d'emballage	Carton
Pays d'origine	PL
GTIN	4045454802295
Numéro du tarif douanier	85365080900



Sous réserve de modifications. Veuillez tenir compte de la documentation du produit !

WAGO Contact SAS
Paris Nord 2 - 83 rue des Chardonnerets
93290 Tremblay-en-France | BP 55065
95947 Roissy CDG Cedex
Tél. : 0033/ 1/ 48172590 | Fax : 01 48 63 25 20 | E-mail : info-fr@wago.com



Avez-vous des questions sur nos produits ?
Nous nous tenons volontiers à votre disposition au +49 (571) 887-44222.

Approbations / certificats

Homologations générales

Logo	Approbation	Norme	Nom du certificat
	CCA DEKRA Certification B.V.	EN 60947	71- 120369
	CCA DEKRA Certification B.V.	EN 60947	NTR NL 7892

Homologations pour le secteur marine

Logo	Approbation	Norme	Nom du certificat
	ABS American Bureau of Shipping	EN 60947	20- HG1941090- PDA
	DNV GL Det Norske Veritas, Germanischer Lloyd	-	TAE00001V2

Accessoires nécessaires

Plaque d'extrémité



Plaque d'extrémité

	Réf.: 2002-7292 Plaque d'extrémité et intermédiaire; épaisseur 0,8 mm; orange	www.wago.com/2002-7292
--	--	--

Accessoires optionnels

Matériel de repérage

Porte-étiquettes de groupe

	Réf.: 2009-193 Porte-étiquettes de groupe; gris	www.wago.com/2009-193
	Réf.: 2009-192 Porte-étiquettes de groupe; gris	www.wago.com/2009-192
	Réf.: 2009-191	

Sous réserve de modifications. Veuillez tenir compte de la documentation du produit !

WAGO Contact SAS

Paris Nord 2 - 83 rue des Chardonnerets

93290 Tremblay-en-France | BP 55065

95947 Roissy CDG Cedex

Tél.: 0033/ 1/ 48172590 | Fax : 01 48 63 25 20 | E-mail : info-fr@wago.com

Avez-vous des questions sur nos produits ?

Nous nous tenons volontiers à votre disposition au +49 (571) 887-44222.

Porte-étiquettes de groupe; gris

www.wago.com/2009-191

Bandes de repérage

**Réf.: 2009-110**

Bandes de marquage; pour Smart Printer; sur rouleau; non extensible; vierge; encliquetable; blanc

www.wago.com/2009-110

Adaptateur de repérage

**Réf.: 2009-198**

Adaptateur; gris

www.wago.com/2009-198**Réf.: 2002-161**

Adaptateur; gris

www.wago.com/2002-161

Étiquette de marquage

**Réf.: 2009-115/000-002**

WMB-Inline; pour Smart Printer; 1500 pièces sur rouleau; extensible 5 - 5,2 MM; vierge; encliquetable; jaune

www.wago.com/2009-115/000-002**Réf.: 2009-115/000-007**

WMB-Inline; pour Smart Printer; 1500 pièces sur rouleau; extensible 5 - 5,2 MM; vierge; encliquetable; gris

www.wago.com/2009-115/000-007**Réf.: 2009-115/000-017**

WMB-Inline; pour Smart Printer; 1500 pièces sur rouleau; extensible 5 - 5,2 MM; vierge; encliquetable; vert clair

www.wago.com/2009-115/000-017**Réf.: 2009-115/000-023**

WMB-Inline; pour Smart Printer; 1500 pièces sur rouleau; extensible 5 - 5,2 MM; vierge; encliquetable; vert

www.wago.com/2009-115/000-023**Réf.: 2009-115/000-024**

WMB-Inline; pour Smart Printer; 1500 pièces sur rouleau; extensible 5 - 5,2 MM; vierge; encliquetable; violet

www.wago.com/2009-115/000-024**Réf.: 2009-145/000-006**

Mini-WSB Inline; pour Smart Printer; 1700 pièces sur rouleau; extensible 5 - 5,2 MM; vierge; encliquetable; bleu

www.wago.com/2009-145/000-006**Réf.: 2009-145**

Mini-WSB Inline; pour Smart Printer; 1700 pièces sur rouleau; extensible 5 - 5,2 MM; vierge; encliquetable; blanc

www.wago.com/2009-145**Réf.: 2009-145/000-002**

Mini-WSB Inline; pour Smart Printer; 1700 pièces sur rouleau; extensible 5 - 5,2 MM; vierge; encliquetable; jaune

www.wago.com/2009-145/000-002**Réf.: 2009-145/000-007**

Mini-WSB Inline; pour Smart Printer; 1700 pièces sur rouleau; extensible 5 - 5,2 MM; vierge; encliquetable; gris

www.wago.com/2009-145/000-007**Réf.: 2009-145/000-005**

Sous réserve de modifications. Veuillez tenir compte de la documentation du produit !

WAGO Contact SAS

Paris Nord 2 - 83 rue des Chardonnerets













93290 Tremblay-en-France | BP 55065

95947 Roissy CDG Cedex

Tél. : 0033/ 1/ 48172590 | Fax : 01 48 63 25 20 | E-mail : info-fr@wago.com

Avez-vous des questions sur nos produits ?

Nous nous tenons volontiers à votre disposition au +49 (571) 887-44222.

	Mini-WSB Inline; pour Smart Printer; 1700 pièces sur rouleau; extensible 5 - 5,2 MM; vierge; encliquetable; rouge	www.wago.com/2009-145/000-005
	Réf.: 2009-145/000-012 Mini-WSB Inline; pour Smart Printer; 1700 pièces sur rouleau; extensible 5 - 5,2 MM; vierge; encliquetable; orange	www.wago.com/2009-145/000-012
	Réf.: 2009-145/000-023 Mini-WSB Inline; pour Smart Printer; 1700 pièces sur rouleau; extensible 5 - 5,2 MM; vierge; encliquetable; vert	www.wago.com/2009-145/000-023
	Réf.: 2009-145/000-024 Mini-WSB Inline; pour Smart Printer; 1700 pièces sur rouleau; extensible 5 - 5,2 MM; vierge; encliquetable; violet	www.wago.com/2009-145/000-024
	Réf.: 2009-115 WMB-Inline; pour Smart Printer; 1500 pièces sur rouleau; extensible 5 - 5,2 MM; vierge; encliquetable; blanc	www.wago.com/2009-115
	Réf.: 248-501/000-006 Carte de repérage mini WSB; en carte; non extensible; vierge; encliquetable; bleu	www.wago.com/248-501/000-006
	Réf.: 248-501/000-007 Carte de repérage mini WSB; en carte; non extensible; vierge; encliquetable; gris	www.wago.com/248-501/000-007
	Réf.: 248-501/000-002 Carte de repérage mini WSB; en carte; non extensible; vierge; encliquetable; jaune	www.wago.com/248-501/000-002
	Réf.: 248-501/000-012 Carte de repérage mini WSB; en carte; non extensible; vierge; encliquetable; orange	www.wago.com/248-501/000-012
	Réf.: 248-501 Carte de repérage mini WSB; en carte; non extensible; vierge; encliquetable; blanc	www.wago.com/248-501
	Réf.: 248-501/000-017 Carte de repérage mini WSB; en carte; non extensible; vierge; encliquetable; vert clair	www.wago.com/248-501/000-017
	Réf.: 248-501/000-005 Carte de repérage mini WSB; en carte; non extensible; vierge; encliquetable; rouge	www.wago.com/248-501/000-005

Sous réserve de modifications. Veuillez tenir compte de la documentation du produit !

WAGO Contact SAS
Paris Nord 2 - 83 rue des Chardonnerets
93290 Tremblay-en-France | BP 55065
95947 Roissy CDG Cedex
Tél. : 0033/ 1/ 48172590 | Fax : 01 48 63 25 20 | E-mail : info-fr@wago.com

Avez-vous des questions sur nos produits ?
Nous nous tenons volontiers à votre disposition au +49 (571) 887-44222.



Réf.: 248-501/000-024

Carte de repérage mini WSB; en carte; non extensible; vierge; encliquetable; violet

www.wago.com/248-501/000-024



Réf.: 248-501/000-023

Carte de repérage mini WSB; en carte; non extensible; vierge; encliquetable; vert

www.wago.com/248-501/000-023



Réf.: 793-5501/000-007

Carte de repérage WMB; en carte; largeur des bornes 5 - 17,5 mm; extensible 5 - 5,2 MM; vierge; encliquetable; gris

www.wago.com/793-5501/000-007



Réf.: 793-5501/000-012

Carte de repérage WMB; en carte; largeur des bornes 5 - 17,5 mm; extensible 5 - 5,2 MM; vierge; encliquetable; orange

www.wago.com/793-5501/000-012

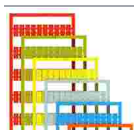

Réf.: 793-5501/000-014

Carte de repérage WMB; en carte; largeur des bornes 5 - 17,5 mm; extensible 5 - 5,2 MM; vierge; encliquetable; marron

www.wago.com/793-5501/000-014

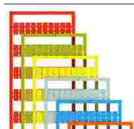

Réf.: 793-5501/000-017

Carte de repérage WMB; en carte; largeur des bornes 5 - 17,5 mm; extensible 5 - 5,2 MM; vierge; encliquetable; vert clair

www.wago.com/793-5501/000-017

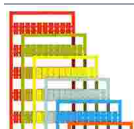

Réf.: 793-5501/000-023

Carte de repérage WMB; en carte; largeur des bornes 5 - 17,5 mm; extensible 5 - 5,2 MM; vierge; encliquetable; vert

www.wago.com/793-5501/000-023

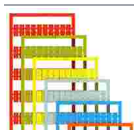

Réf.: 793-5501/000-024

Carte de repérage WMB; en carte; largeur des bornes 5 - 17,5 mm; extensible 5 - 5,2 MM; vierge; encliquetable; violet

www.wago.com/793-5501/000-024

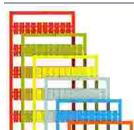

Réf.: 793-5501/000-005

Carte de repérage WMB; en carte; largeur des bornes 5 - 17,5 mm; extensible 5 - 5,2 MM; vierge; encliquetable; rouge

www.wago.com/793-5501/000-005

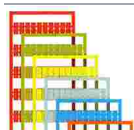

Réf.: 793-5501/000-002

Carte de repérage WMB; en carte; largeur des bornes 5 - 17,5 mm; extensible 5 - 5,2 MM; vierge; encliquetable; jaune

www.wago.com/793-5501/000-002

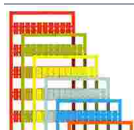

Réf.: 793-5501/000-006





Carte de repérage WMB; en carte; largeur des bornes 5 - 17,5 mm; extensible 5 - 5,2 MM; vierge; encliquetable; bleu

www.wago.com/793-5501/000-006

Sous réserve de modifications. Veuillez tenir compte de la documentation du produit !

WAGO Contact SAS
Paris Nord 2 - 83 rue des Chardonnerets
93290 Tremblay-en-France | BP 55065
95947 Roissy CDG Cedex
Tél. : 0033/ 1/ 48172590 | Fax : 01 48 63 25 20 | E-mail : info-fr@wago.com





Avez-vous des questions sur nos produits ?
Nous nous tenons volontiers à votre disposition au +49 (571) 887-44222.

	Réf.: 793-5501 Carte de repérage WMB; en carte; largeur des bornes 5 - 17,5 mm; extensible 5 - 5,2 MM; vierge; encliquetable; blanc	www.wago.com/793-5501
	Réf.: 2009-115/000-012 WMB-Inline; pour Smart Printer; 1500 pièces sur rouleau; extensible 5 - 5,2 MM; vierge; encliquetable; orange	www.wago.com/2009-115/000-012
	Réf.: 2009-115/000-006 WMB-Inline; pour Smart Printer; 1500 pièces sur rouleau; extensible 5 - 5,2 MM; vierge; encliquetable; bleu	www.wago.com/2009-115/000-006
	Réf.: 2009-115/000-005 WMB-Inline; pour Smart Printer; 1500 pièces sur rouleau; extensible 5 - 5,2 MM; vierge; encliquetable; rouge	www.wago.com/2009-115/000-005

Réducteur isolant de sécurité

Réducteur isolant de sécurité		
	Réf.: 2002-171 Réducteur isolant de sécurité; 0,25 - 0,5 mm ² ; 5 pièces/bande; gris clair	www.wago.com/2002-171
	Réf.: 2002-172 Réducteur isolant de sécurité; 0,75 - 1 mm ² ; 5 pièces/bande; gris foncé	www.wago.com/2002-172













Tester et mesurer

Accessoires de test		
	Réf.: 2002-511 Connecteur modulaire TOPJOB® S; modulaires; pour fentes de pontage; 1 pôle; 2,50 mm ² ; gris	www.wago.com/2002-511
	Réf.: 2002-549 Module vide; modulaires; pour sauter p.ex. des bornes pontées; gris	www.wago.com/2002-549
	Réf.: 2002-611 Module de fiche de contrôle type L pour TOPJOB® S; modulaires; 1 pôle; 2,50 mm ² ; gris	www.wago.com/2002-611
	Réf.: 2002-649 Module vide TOPJOB® S; modulaires; pour sauter p.ex. des bornes pontées; gris	www.wago.com/2002-649

Contact de pontage

Contact de pontage		
	Réf.: 2002-402 Contact de pontage; 2 raccords; isolé; gris clair	www.wago.com/2002-402
	Réf.: 2002-402/000-005 Contact de pontage; 2 raccords; isolé; rouge	www.wago.com/2002-402/000-005
	Réf.: 2002-400 Pontage sans fin; 2 raccords; isolé; gris clair	www.wago.com/2002-400
	Réf.: 2002-403	

Sous réserve de modifications. Veuillez tenir compte de la documentation du produit !

	Contact de pontage; 3 raccords; isolé; gris clair	www.wago.com/2002-403
	Réf.: 2002-404/000-005 Contact de pontage; 4 raccords; isolé; rouge	www.wago.com/2002-404/000-005
	Réf.: 2002-403/000-006 Contact de pontage; 3 raccords; isolé; bleu	www.wago.com/2002-403/000-006
	Réf.: 2002-404/000-006 Contact de pontage; 4 raccords; isolé; bleu	www.wago.com/2002-404/000-006
	Réf.: 2002-403/000-005 Contact de pontage; 3 raccords; isolé; rouge	www.wago.com/2002-403/000-005
	Réf.: 2002-405/000-005 Contact de pontage; 5 raccords; isolé; rouge	www.wago.com/2002-405/000-005
	Réf.: 2002-402/000-006 Contact de pontage; 2 raccords; isolé; bleu	www.wago.com/2002-402/000-006
	Réf.: 2002-405/000-006 Contact de pontage; 5 raccords; isolé; bleu	www.wago.com/2002-405/000-006
	Réf.: 2002-404 Contact de pontage; 4 raccords; isolé; gris clair	www.wago.com/2002-404
	Réf.: 2002-406/000-006 Contact de pontage; 6 raccords; isolé; bleu	www.wago.com/2002-406/000-006
	Réf.: 2002-406/000-005 Contact de pontage; 6 raccords; isolé; rouge	www.wago.com/2002-406/000-005
	Réf.: 2002-406/020-000 Contact de pontage sous forme de triangle; isolé; gris clair	www.wago.com/2002-406/020-000
	Réf.: 2002-405 Contact de pontage; 5 raccords; isolé; gris clair	www.wago.com/2002-405

Sous réserve de modifications. Veuillez tenir compte de la documentation du produit !

WAGO Contact SAS
Paris Nord 2 - 83 rue des Chardonnerets
93290 Tremblay-en-France | BP 55065
95947 Roissy CDG Cedex
Tél. : 0033/ 1/ 48172590 | Fax : 01 48 63 25 20 | E-mail : info-fr@wago.com

Avez-vous des questions sur nos produits ?
Nous nous tenons volontiers à votre disposition au +49 (571) 887-44222.



Réf.: 2002-407/000-005
Contact de pontage; 7 raccords; isolé; rouge

www.wago.com/2002-407/000-005



Réf.: 2002-408
Contact de pontage; 8 raccords; isolé; gris clair

www.wago.com/2002-408



Réf.: 2002-408/000-006
Contact de pontage; 8 raccords; isolé; bleu

www.wago.com/2002-408/000-006



Réf.: 2002-405/011-000
Contact de pontage en étoile; 3 raccords; isolé; gris clair

www.wago.com/2002-405/011-000



Réf.: 2002-407/000-006
Contact de pontage; 7 raccords; isolé; bleu

www.wago.com/2002-407/000-006



Réf.: 2002-408/000-005
Contact de pontage; 8 raccords; isolé; rouge

www.wago.com/2002-408/000-005



Réf.: 2002-407
Contact de pontage; 7 raccords; isolé; gris clair

www.wago.com/2002-407



Réf.: 2002-406
Contact de pontage; 6 raccords; isolé; gris clair

www.wago.com/2002-406



Réf.: 2002-410/000-005
Contact de pontage; 10 raccords; isolé; rouge

www.wago.com/2002-410/000-005



Réf.: 2002-410/000-006
Contact de pontage; 10 raccords; isolé; bleu

www.wago.com/2002-410/000-006



Réf.: 2002-410
Contact de pontage; 10 raccords; isolé; gris clair

www.wago.com/2002-410



Réf.: 2002-409/000-006
Contact de pontage; 9 raccords; isolé; bleu

www.wago.com/2002-409/000-006

Sous réserve de modifications. Veuillez tenir compte de la documentation du produit !



Réf.: 2002-409/000-005
Contact de pontage; 9 raccords; isolé; rouge

www.wago.com/2002-409/000-005



Réf.: 2002-409
Contact de pontage; 9 raccords; isolé; gris clair

www.wago.com/2002-409



Réf.: 2002-423/000-006
Pontage sans fin; de 1 à 3; isolé; bleu

www.wago.com/2002-423/000-006



Réf.: 2002-423
Pontage sans fin; de 1 à 3; isolé; gris clair

www.wago.com/2002-423



Réf.: 2002-433
Contact de pontage; de 1 à 3; isolé; gris clair

www.wago.com/2002-433



Réf.: 2002-434
Contact de pontage; de 1 à 4; isolé; gris clair

www.wago.com/2002-434



Réf.: 2002-423/000-005
Pontage sans fin; de 1 à 3; isolé; rouge

www.wago.com/2002-423/000-005



Réf.: 2002-435
Contact de pontage; de 1 à 5; isolé; gris clair

www.wago.com/2002-435



Réf.: 2002-436
Contact de pontage; de 1 à 6; isolé; gris clair

www.wago.com/2002-436



Réf.: 2002-437
Contact de pontage; de 1 à 7; isolé; gris clair

www.wago.com/2002-437



Réf.: 2002-438
Contact de pontage; de 1 à 8; isolé; gris clair

www.wago.com/2002-438



Réf.: 2002-439
Contact de pontage; de 1 à 9; isolé; gris clair

www.wago.com/2002-439



Réf.: 2002-440
Contact de pontage; de 1 à 10; isolé; gris clair

www.wago.com/2002-440



Réf.: 2002-472
Ponts intercalables; 2 raccords; isolé; gris clair

www.wago.com/2002-472



Réf.: 2002-473
Ponts intercalables; 3 raccords; isolé; gris clair

www.wago.com/2002-473



Réf.: 2002-475/011-000
Ponts intercalables; 3 raccords; isolé; gris clair

www.wago.com/2002-475/011-000

Sous réserve de modifications. Veuillez tenir compte de la documentation du produit !

WAGO Contact SAS
Paris Nord 2 - 83 rue des Chardonnerets
93290 Tremblay-en-France | BP 55065
95947 Roissy CDG Cedex
Tél. : 0033/ 1/ 48172590 | Fax : 01 48 63 25 20 | E-mail : info-fr@wago.com

Avez-vous des questions sur nos produits ?
Nous nous tenons volontiers à votre disposition au +49 (571) 887-44222.

	Réf.: 2002-475 Ponts intercalables; 5 raccords; isolé; gris clair	www.wago.com/2002-475
	Réf.: 2002-476 Ponts intercalables; 6 raccords; isolé; gris clair	www.wago.com/2002-476
	Réf.: 2002-474 Ponts intercalables; 4 raccords; isolé; gris clair	www.wago.com/2002-474
	Réf.: 2002-477 Ponts intercalables; 7 raccords; isolé; gris clair	www.wago.com/2002-477
	Réf.: 2002-473/011-000 Ponts intercalables; 2 raccords; de 1 à 3; isolé; gris clair	www.wago.com/2002-473/011-000
	Réf.: 2002-479 Ponts intercalables; 9 raccords; isolé; gris clair	www.wago.com/2002-479
	Réf.: 2002-478 Ponts intercalables; 8 raccords; isolé; gris clair	www.wago.com/2002-478
	Réf.: 2002-479/011-000 Ponts intercalables; isolé; gris clair	www.wago.com/2002-479/011-000
	Réf.: 2002-480 Ponts intercalables; 10 raccords; isolé; gris clair	www.wago.com/2002-480
	Réf.: 2002-477/011-000 Ponts intercalables; isolé; gris clair	www.wago.com/2002-477/011-000
	Réf.: 2002-481/011-000 Ponts intercalables; isolé; gris clair	www.wago.com/2002-481/011-000
	Réf.: 2002-481 Ponts intercalables; 11 raccords; isolé; gris clair	www.wago.com/2002-481
	Réf.: 2002-482 Ponts intercalables; 12 raccords; isolé; gris clair	www.wago.com/2002-482
	Réf.: 2002-424/000-006 Pontage sans fin; de 1 à 4; isolé; bleu	www.wago.com/2002-424/000-006

Montage

Cover carrier

Sous réserve de modifications. Veuillez tenir compte de la documentation du produit !

WAGO Contact SAS
Paris Nord 2 - 83 rue des Chardonnerets
93290 Tremblay-en-France | BP 55065
95947 Roissy CDG Cedex
Tél. : 0033/ 1/ 48172590 | Fax : 01 48 63 25 20 | E-mail : info-fr@wago.com

Avez-vous des questions sur nos produits ?
Nous nous tenons volontiers à votre disposition au +49 (571) 887-44222.

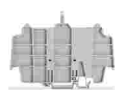

Réf.: 709-169

porteur du profil de recouvrement; typ. 3; gris

www.wago.com/709-169

Matériel de montage



Réf.: 2009-305

Support des barres collectrices; avec fonction butée d'arrêt et plaque de séparation détachable; pour montage sur rail TS 35; épaisseur 7,5 mm; bleu

www.wago.com/2009-305



Réf.: 2009-304

Support des barres collectrices; pas utilisable comme butée d'arrêt; pour montage sur rail TS 35; épaisseur 1,5 mm; bleu

www.wago.com/2009-304

Cover



Réf.: 709-156

Profil de recouvrement; typ. 3; approprié au support pour capot type 3; longueur 1 m; transparent

www.wago.com/709-156

Rail

Matériel de montage



Réf.: 210-197

Rail acier; 35 x 15; épaisseur 1,5 mm; longueur 2 m; perforé; d'après EN 60715; couleurs argent

www.wago.com/210-197



Réf.: 210-198

Rail en cuivre; 35 x 15; épaisseur 2,3 mm; longueur 2 m; non perforé; d'après EN 60715; couleurs cuivre

www.wago.com/210-198



Réf.: 210-504

Rail acier; 35 x 7,5; épaisseur 1 mm; longueur 2 m; perforé; galvanisation de bandes; d'après EN 60715; couleurs argent

www.wago.com/210-504

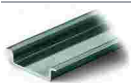

Réf.: 210-505

Rail acier; 35 x 7,5; épaisseur 1 mm; longueur 2 m; non perforé; galvanisation de bandes; d'après EN 60715; couleurs argent

www.wago.com/210-505



Réf.: 210-506

Rail acier; 35 x 15; épaisseur 1,5 mm; longueur 2 m; non perforé; galvanisation de bandes; d'après EN 60715; couleurs argent

www.wago.com/210-506



Réf.: 210-508

Rail acier; 35 x 15; épaisseur 1,5 mm; longueur 2 m; perforé; galvanisation de bandes; d'après EN 60715; couleurs argent

www.wago.com/210-508



Réf.: 210-113

Rail acier; 35 x 7,5; épaisseur 1 mm; longueur 2 m; non perforé; d'après EN 60715; couleurs argent

www.wago.com/210-113



Réf.: 210-118

Rail acier; 35 x 15; épaisseur 2,3 mm; longueur 2 m; non perforé; d'après EN 60715; couleurs argent

www.wago.com/210-118



Réf.: 210-112

Rail acier; 35 x 7,5; épaisseur 1 mm; longueur 2 m; perforé; d'après EN 60715; Largeur de trou 25 mm; pas des trous 36 mm; couleurs argent

www.wago.com/210-112

Sous réserve de modifications. Veuillez tenir compte de la documentation du produit !

WAGO Contact SAS

Paris Nord 2 - 83 rue des Chardonnerets

93290 Tremblay-en-France | BP 55065

95947 Roissy CDG Cedex

Tél. : 0033/ 1/ 48172590 | Fax : 01 48 63 25 20 | E-mail : info-fr@wago.com

Avez-vous des questions sur nos produits ?

Nous nous tenons volontiers à votre disposition au +49 (571) 887-44222.



Réf.: 210-114

Rail acier; 35 x 15; épaisseur 1,5 mm; longueur 2 m; non perforé; d'après EN 60715; couleurs argent

www.wago.com/210-114



Réf.: 210-115

Rail acier; 35 x 7,5; épaisseur 1 mm; longueur 2 m; perforé; d'après EN 60715; Largeur de trou 18 mm; pas des trous 25 mm; couleurs argent

www.wago.com/210-115

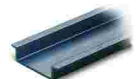

Réf.: 210-196

Rail aluminium; 35 x 8,2; épaisseur 1,6 mm; longueur 2 m; non perforé; d'après EN 60715; couleurs argent

www.wago.com/210-196

Lockout

Verrouillage



Réf.: 2005-7300

Élément de blocage; pour verrouiller le commutateur; encliquetable; pour série 2002 et 2005; orange

www.wago.com/2005-7300

Barre collectrice de neutre

Matériel de montage



Réf.: 210-133

Barre collectrice; étamé; longueur 1000 mm; Cu 10 mm x 3 mm; blanc

www.wago.com/210-133

Outil

Outils de manipulation



Réf.: 210-658

Outil de manipulation; lame 3,5 x 0,5 mm; avec tige partiellement isolée; Coudé; court; multicolore

www.wago.com/210-658



Réf.: 210-720

Outil de manipulation; lame 3,5 x 0,5 mm; avec tige partiellement isolée; multicolore

www.wago.com/210-720

avec embouts d'extrémité

avec embouts d'extrémité



Réf.: 216-241

Embout d'extrémité; embout pour 0,5 mm² / AWG 20; avec isolation plastique; étamés par électrolyse; Cuivre électrolytique; serti de manière étanche aux gaz; selon DIN 46228, partie 4/09.90; blanc

www.wago.com/216-241



Réf.: 216-242

Embout d'extrémité; embout pour 0,75 mm² / AWG 18; avec isolation plastique; étamés par électrolyse; Cuivre électrolytique; serti de manière étanche aux gaz; selon DIN 46228, partie 4/09.90; gris

www.wago.com/216-242



Réf.: 216-243

Embout d'extrémité; embout pour 1 mm² / AWG 18; avec isolation plastique; étamés par électrolyse; Cuivre électrolytique; serti de manière étanche aux gaz; selon DIN 46228, partie 4/09.90; rouge

www.wago.com/216-243



Réf.: 216-244

Embout d'extrémité; embout pour 1,5 mm² / AWG 16; avec isolation plastique; étamés par électrolyse; Cuivre électrolytique; serti de manière étanche aux gaz; selon DIN 46228, partie 4/09.90; noir

www.wago.com/216-244



Réf.: 216-263

Embout d'extrémité; embout pour 1 mm² / AWG 18; avec isolation plastique; étamés par électrolyse;

www.wago.com/216-263

Sous réserve de modifications. Veuillez tenir compte de la documentation du produit !

WAGO Contact SAS

Paris Nord 2 - 83 rue des Chardonnerets

93290 Tremblay-en-France | BP 55065

95947 Roissy CDG Cedex





Tél. : 0033/ 1/ 48172590 | Fax : 01 48 63 25 20 | E-mail : info-fr@wago.com

Avez-vous des questions sur nos produits ?

Nous nous tenons volontiers à votre disposition au +49 (571) 887-44222.



Cuivre électrolytique; serti de manière étanche aux gaz; selon DIN 46228, partie 4/09.90; rouge

	Réf.: 216-246 Embout d'extrémité; embout pour 2,5 mm ² / AWG 14; avec isolation plastique; étamés par électrolyse; www.wago.com/216-246 Cuivre électrolytique; serti de manière étanche aux gaz; selon DIN 46228, partie 4/09.90; bleu
	Réf.: 216-266 Embout d'extrémité; embout pour 2,5 mm ² / AWG 14; avec isolation plastique; étamés par électrolyse; www.wago.com/216-266 Cuivre électrolytique; serti de manière étanche aux gaz; selon DIN 46228, partie 4/09.90; bleu
	Réf.: 216-264 Embout d'extrémité; embout pour 1,5 mm ² / AWG 16; avec isolation plastique; étamés par électrolyse; www.wago.com/216-264 Cuivre électrolytique; serti de manière étanche aux gaz; selon DIN 46228, partie 4/09.90; noir
	Réf.: 216-262 Embout d'extrémité; embout pour 0,75 mm ² / AWG 18; avec isolation plastique; étamés par électrolyse; www.wago.com/216-262 Cuivre électrolytique; serti de manière étanche aux gaz; selon DIN 46228, partie 4/09.90; gris

Téléchargements

Documentation

Texte complémentaire

2002-7214 X81 - Datei	18 avr. 2019	xml 3,9 kB	Téléchargement
2002-7214 docx - Datei	18 avr. 2019	docx 15,1 kB	Téléchargement

Informations complémentaires

Technical Section Technical explanations		pdf 2,2 MB	Téléchargement
---	--	---------------	----------------

Données CAD/CAE

Données CAE

EPLAN Data Portal 2002-7214		URL	Téléchargement
WSCAD Universe 2002-7214		URL	Téléchargement
ZUKEN Portal 2002-7214		URL	Téléchargement

Données CAD

2D/3D Models 2002-7214		URL	Téléchargement
------------------------	--	-----	----------------

Sous réserve de modifications. Veuillez tenir compte de la documentation du produit !

WAGO Contact SAS
Paris Nord 2 - 83 rue des Chardonnerets
93290 Tremblay-en-France | BP 55065
95947 Roissy CDG Cedex
Tél. : 0033/ 1/ 48172590 | Fax : 01 48 63 25 20 | E-mail : info-fr@wago.com

Avez-vous des questions sur nos produits ?
Nous nous tenons volontiers à votre disposition au +49 (571) 887-44222.

Conformité environnementale du produit

Recherche de conformité

Environmental Product Compliance 2002-7214

URL

Téléchargement

Borne sectionnable pour neutre pour 2 conducteurs; 2,5 mm²; Push-in CAGE CLAMP®; 2,50 mm²; bleu

Indications de manipulation

Raccorder le conducteur

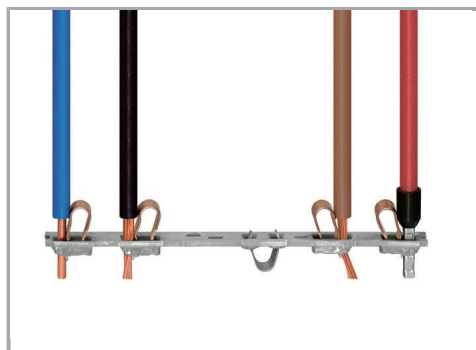

Tous les types de conducteurs en un clin d'œil

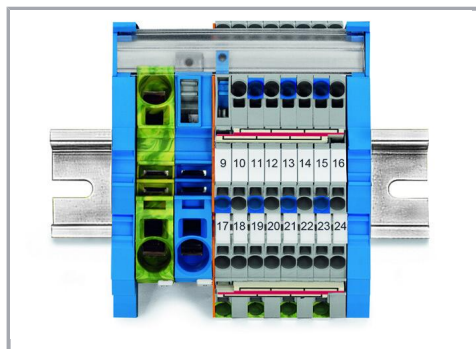

Les barres collectrices doivent être montées dans les supports de barre collectrice. À cette occasion, les barres collectrices à monter doivent être encliquetées dans de larges supports (2009-305) ou dans des bornes d'alimentation avec support de barre collectrice intégré.

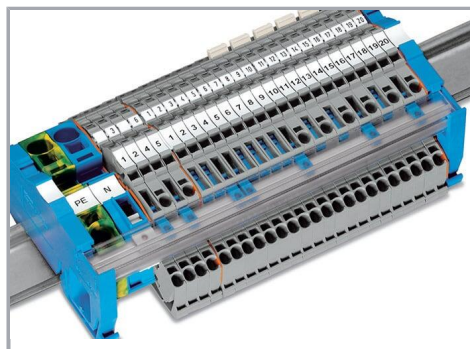

Le capot transparent de la barre collectrice (réf. 777-303) offre une protection contre les contacts accidentels en permettant toutefois de distinguer si les bornes sont connectées à la barre collectrice.

Famille de produits

Sous réserve de modifications. Veuillez tenir compte de la documentation du produit !

WAGO Contact SAS
Paris Nord 2 - 83 rue des Chardonnerets
93290 Tremblay-en-France | BP 55065
95947 Roissy CDG Cedex
Tél. : 0033/ 1/ 48172590 | Fax : 01 48 63 25 20 | E-mail : info-fr@wago.com

Avez-vous des questions sur nos produits ?

Nous nous tenons volontiers à votre disposition au +49 (571) 887-44222.



TOPJOB® S

TOPJOB® S: In various industrial applications and modern building installations, WAGO's wide and versatile range of rail-mount terminal blocks provides more than just reliable electrical connections.

[Afficher tous les produits de la famille](#)

Sous réserve de modifications. Veuillez tenir compte de la documentation du produit !

WAGO Contact SAS

Paris Nord 2 - 83 rue des Chardonnerets

93290 Tremblay-en-France | BP 55065

95947 Roissy CDG Cedex

Tél. : 0033/ 1/ 48172590 | Fax : 01 48 63 25 20 | E-mail : info-fr@wago.com

Avez-vous des questions sur nos produits ?

Nous nous tenons volontiers à votre disposition au +49 (571) 887-44222.