

—

**01**

# **Stromkreisverteiler**

# Stromkreisverteiler

## Inhalt

### Stromkreisverteiler UK600

Einleitung	1/3
Standardvariante UK600 mit Blendrahmen und Tür	1/29
Basisvariante UK600 ohne Blendrahmen und Tür	1/31
Projektvarianten	1/35
Blendrahmen mit Tür und Designfolien	1/38
Designrahmen und Einsätze	1/39
Mediavertheiler UK600 mit oder ohne Blendrahmen und Tür	1/41
Kombivertheiler UK600 mit Blendrahmen und Tür	1/43
Daten für Planung und Montage	1/48

### Stromkreisverteiler Mistral 41W

Einleitung	1/55
Verteiler ohne Tür	1/57
Mediavertheiler	1/61
Kleinstvertheiler	1/63
Daten für Planung und Montage	1/67

### Feuchtraumverteiler Mistral 65

Einleitung	1/69
Aufputz-Stromkreisverteiler mit transparenter Tür	1/75
Daten für Planung und Montage	1/81

Geltende Normen für die Herstellung:  
DIN EN 60670-24 (VDE 0606-24); DIN 43871









---

## UK600

# Offen für alle Wünsche

Die Zeiten, in denen die Produkte Ihren Wünschen und Vorstellungen Grenzen auferlegten, sind mit der neuen Generation an Verteilern vorbei.



## Gemeinsam zur perfekten Ausstattung

Mit den Stromkreis- und Mediaverteilern der Serie UK600 sind Ihren Ideen keine Grenzen mehr gesetzt. Mit Varianten von 12 bis 60 Platzeinheiten bieten die Verteiler genug Raum für alle erdenklichen Installationselemente und in der Media- oder Kombivariante auch noch Platz für umfassendes Mediaequipment. Die Detaillösungen des UK600 machen den Verteiler dabei so flexibel, dass auch nachträgliche Änderungen oder Ergänzungen ohne großen Aufwand möglich sind. Mit einer Vielzahl an lieferbaren Designtüren lässt sich der UK600 zudem sehr unkompliziert in Ihr Raumkonzept integrieren.













---

## Die smarte Lösung für alle Installations- aufgaben

Für Elektroinstallateure zählt neben der Produktqualität auch die Flexibilität der Verteiler im täglichen Baustelleneinsatz. Das clevere Raumkonzept und viele Detaillösungen des neuen UK600 ermöglichen eine einfache, sichere und flexible Installation, die bis zu 10% Zeit spart. Unterschiedliche Größen- und Ausbauvarianten sowie clevere Verbindungskanäle erlauben zudem die Anpassung des Verteilers an alle denkbaren Anforderungen. So ist der Installateur mit dem UK600 auf die Bedürfnisse und Wünsche seiner Kunden bestens eingerichtet.

# Das komplette Produktportfolio auf einen Blick

Die Verteiler der Serie UK600 sind in drei Grundvarianten erhältlich. Als Stromkreisverteiler, Mediaverteiler oder als Kombiverteiler. Hierbei bietet der Verteiler einen abgeschirmten Bereich für Mediakomponenten. So können Sie alle denkbaren Installationsanforderungen sehr schnell und effektiv abdecken. Ein optional lieferbarer Verbindungskanal vereinfacht die professionelle Anreihung und Querverdrahtung horizontal und vertikal bei größerem Platzbedarf.

**Stromkreisverteiler**



01

**Mediaverteiler**

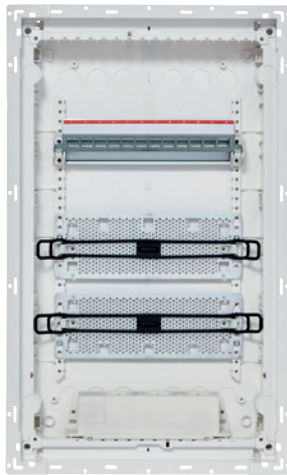

02

**Kombiverteiler**



03

## 01 Stromkreisverteiler

- Bis zu 200% vergrößerter Anschlussraum
- Bis 5-reihig verfügbar
- Drahthalter für die Leitungsführung
- Leitungseinführung seitlich und auf der Rückwand
- Patentierter TIP-in-Verschluss, Sicherheitsschloss einsetzbar
- Flacher Blendrahmen mit Putzausgleichsmöglichkeit
- Tür und Rahmen in verschiedenen Designvarianten erhältlich
- Verbindungskanal für horizontale und vertikale Anreihung

## 02 Mediaverteiler

- Patchpanel 6- oder 12-fach mit Stanzungen für Keystone-Module
- Modulare Lochblech-Montageplatten, herausnehmbar
- 3-fach-Schutzkontaktsteckdose, drehbar
- Gerätehalter aus Gummi, mehrstufig flexibel montierbar
- Wifi-Türen mit Kunststoffeinsatz
- Türen mit Lüftungsöffnungen

## 03 Kombiverteiler

- Kombination aus 2-/3-reihigem Verteiler und zusätzlichem Multimodulmodul
- Schottwand zur Trennung von Spannungsebenen
- Steckdosen in Schottwand integrierbar
- Modulare Lochblech-Montageplatten, herausnehmbar

—  
**01 Massivwand**  
 Der UK600 lässt sich wie gewohnt schon zu Beginn der Installationsarbeiten in eine entsprechende Wandöffnung einbauen. Zum Schutz vor Verunreinigung ist eine Putzplatte enthalten.

—  
**02 Trockenbauwand**  
 Mit einem entsprechenden Zubehörsatz lässt sich jeder UK600 ganz unkompliziert auch zuverlässig in Trockenbauwänden montieren.



01













02

01

**Drei Varianten, fünf Größen**

Den UK600 können wir in fünf Größen, mit einer Reihe bis fünf Reihen bzw. Raum für 12 bis 60 Platzeinheiten liefern. Die Verteiler können mit dem entsprechenden Zubehör sowohl in Massiv- wie in Trockenbauwänden verwendet werden. Je nach Modell sind in den Lieferumfängen unterschiedliche Zubehörteile enthalten.

**UK600 Produktportfolio im Überblick**

Ausführung	1-reihig	2-reihig	3-reihig	4-reihig	5-reihig	
<b>Stromkreisverteiler</b> Standardvariante mit Blendrahmen und Tür	 UK612N2 12 PLE	 UK624N3 24 PLE	 UK636N3 36 PLE	 UK648N3 48 PLE	 UK660N4 60 PLE	
<b>Mediaverleiter</b> Mit Blendrahmen und belüfteter Tür; auch mit Wifi-Tür erhältlich			 UK636MV	 UK648MV	 UK660MV	
<b>Kombiverleiter</b> Mit Blendrahmen und belüfteter Tür; auch mit Wifi-Tür erhältlich					 UK662CV 24 PLE	 UK663CV 36 PLE

PLE = Platzeinheiten



# Das passende Teil für jede Projektphase

Sie können die Einzelteile der Verteiler auch passend zu Ihren Projektphasen bestellen. So erhalten Sie immer nur die Elemente, die Sie zum jeweiligen Ausbaupunkt benötigen. Beginnend mit dem Gehäuse liefern wir z. B. im zweiten Schritt die Innenausstattung mit Geräteträger, Anschlussklemmen und Abdeckung zur eigentlichen Installation. Im dritten Lieferschritt erhalten Sie dann den gewählten Blendrahmen und die passende Tür, um Ihre Installation abzuschließen.

## Projektphasenbezogene Bestellung

Diese neue Bestelloption ermöglicht es Ihnen, Projekte ohne platz- und zeitaufwändige Zwischenlagerung der noch nicht benötigten Bauteile zu realisieren. Defekte oder Verluste durch unsachgemäße Lagerung auf der Baustelle gehören damit der Vergangenheit an. Auch das zeitaufwändige Suchen der zwischengelagerten Bauteile entfällt.

—  
01 **Stufe 1**  
Mauerkasten inkl. Montageschablone und Putzplatte zum Schutz vor Verunreinigung.

—  
02 **Stufe 2**  
Geräteträger mit Anschlussklemmen und Abdeckung.

—  
03 **Stufe 3**  
Blendrahmen mit Stahlblechtür.



01



02



03





### Erweiterungs- und Kombinationsmöglichkeiten

Zu den Verteilern der Serie UK600 sind passende Verbindungselemente lieferbar, die sowohl die horizontale wie vertikale Verbindung von mehreren Verteilern ermöglichen. Dabei dient das Verbindungselement nicht nur zur Aufnahme der Leitungen, sondern garantiert auch die richtigen Abstände der einzelnen Verteiler zur lückenlosen Kombination der Blendrahmen.



01

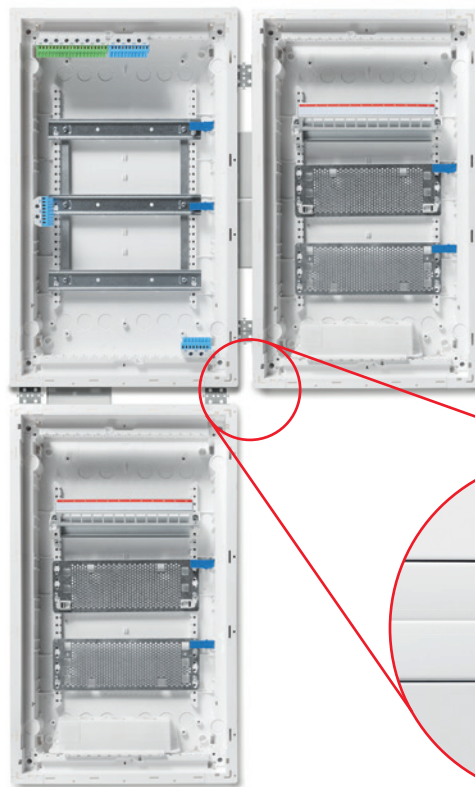

—  
01 **Verbindungselement**  
zur vertikalen und horizontalen Verbindung von mehreren Stromkreis- oder Mediaverteilern.

—  
02 **Optimaler Abstand**  
Das Verbindungselement dient nicht nur der Stromversorgung, sondern sorgt für optimalen Abstand zwischen den Blendrahmen.

02

# Der UK600 Stromkreisverteiler

## Smart bis ins Detail

Unsere Stromkreisverteiler der Serie UK600 überzeugen mit ihren vielen neuen und einzigartigen technischen Features. So ermöglicht ein bis zu 200 % größerer Anschlussraum die einfache und effiziente Installation der Geräte. Der herausnehmbare Geräteträger lässt sich im Verteiler je nach Anforderung platzieren und garantiert so ebenfalls eine einfache Installation. Clevere Details, wie die Leitungseinführungsschieber mit integrierter Klemmenaufnahme und die variable Verwendung in Massiv- oder Trockenbauwänden, unterstreichen die hohe Flexibilität der Verteiler.

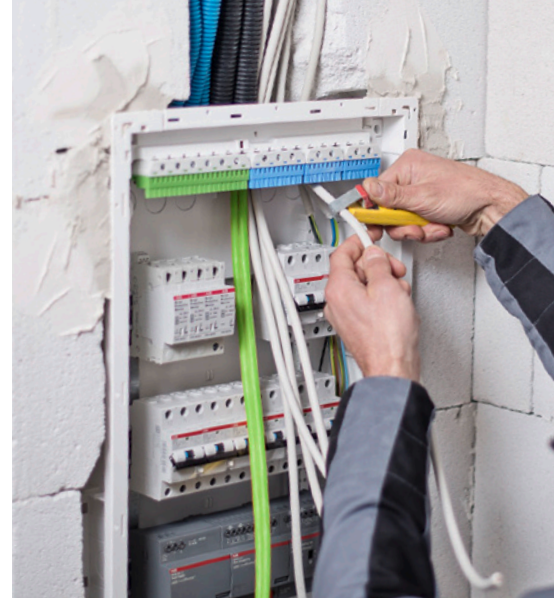

01 Der großzügige Anschlussraum erleichtert die Installationsarbeiten erheblich.

02 Der Leitungseinführungsschieber hat die Klemmenaufnahme integriert und vereinfacht so die Installation.

03 Die in unterschiedlichen Größen erhältlichen Klemmen lassen sich im Gehäuse ganz einfach oben, unten oder seitlich befestigen.







—  
01



- Projektphasen-Verpackung
- Schnellverschluss plombierbar
- Verbindungskanal zur horizontalen und vertikalen Verbindung mehrerer Verteiler
- Aufputzrahmen für teilversenkte Montage
- Integrierte Nummerierung in der Abdeckung
- Bis 10 Platzeinheiten Reserve
- Bis 2 Platzeinheiten Reserve je Reihe

01

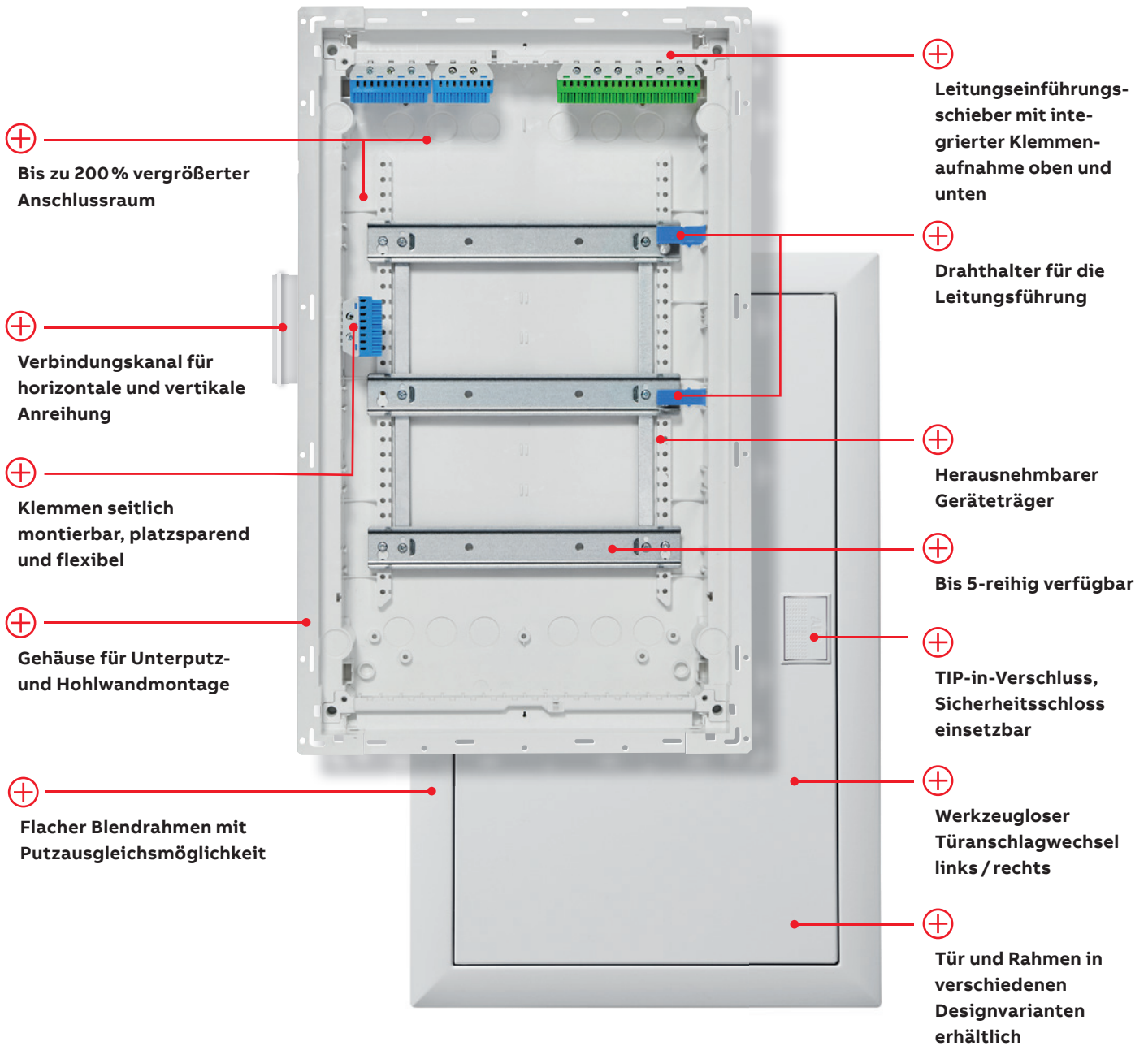

⊕ Bis zu 200% vergrößerter Anschlussraum

⊕ Verbindungskanal für horizontale und vertikale Anreihung

⊕ Klemmen seitlich montierbar, platzsparend und flexibel

⊕ Gehäuse für Unterputz- und Hohlwandmontage

⊕ Flacher Blendrahmen mit Putzausgleichsmöglichkeit

⊕ Leitungseinführungsschieber mit integrierter Klemmenaufnahme oben und unten

⊕ Drahthalter für die Leitungsführung

⊕ Herausnehmbarer Geräteträger

⊕ Bis 5-reihig verfügbar

⊕ TIP-in-Verschluss, Sicherheitsschloss einsetzbar

⊕ Werkzeugloser Türanschlagwechsel links/rechts

⊕ Tür und Rahmen in verschiedenen Designvarianten erhältlich

# Der UK600 Mediaverteiler

## Das Internet hat ein neues Zuhause

Mit dem entsprechenden Innenleben wird der UK600 zum komfortablen Mediaverteiler. Hier finden alle denkbaren Geräte wie z. B. Router oder andere Mediamodule ihren sicheren Platz. Modulare Lochblech-Montageplatten ermöglichen die einfache Montage der Geräte und eine integrierte, drehbare 3-fach-Schutzkontaktsteckdose stellt die Stromversorgung sicher.



01

01 Einsteckbare Drahthalter helfen bei der übersichtlichen Leitungsführung.

02 Die drehbare 3-fach-Schutzkontaktsteckdose macht den Anschluss unterschiedlicher Netzgeräte ganz einfach.



02



- Um bis zu 200% vergrößerter Anschlussraum
- Bis 5-reihig verfügbar
- Schnellverschluss plombierbar
- Gehäuse für Hohlwand- und Massivwandeinbau geeignet
- Verbindungskanal zur horizontalen und vertikalen Verbindung mehrerer Verteiler
- Aufputzrahmen für teilversenkte Montage

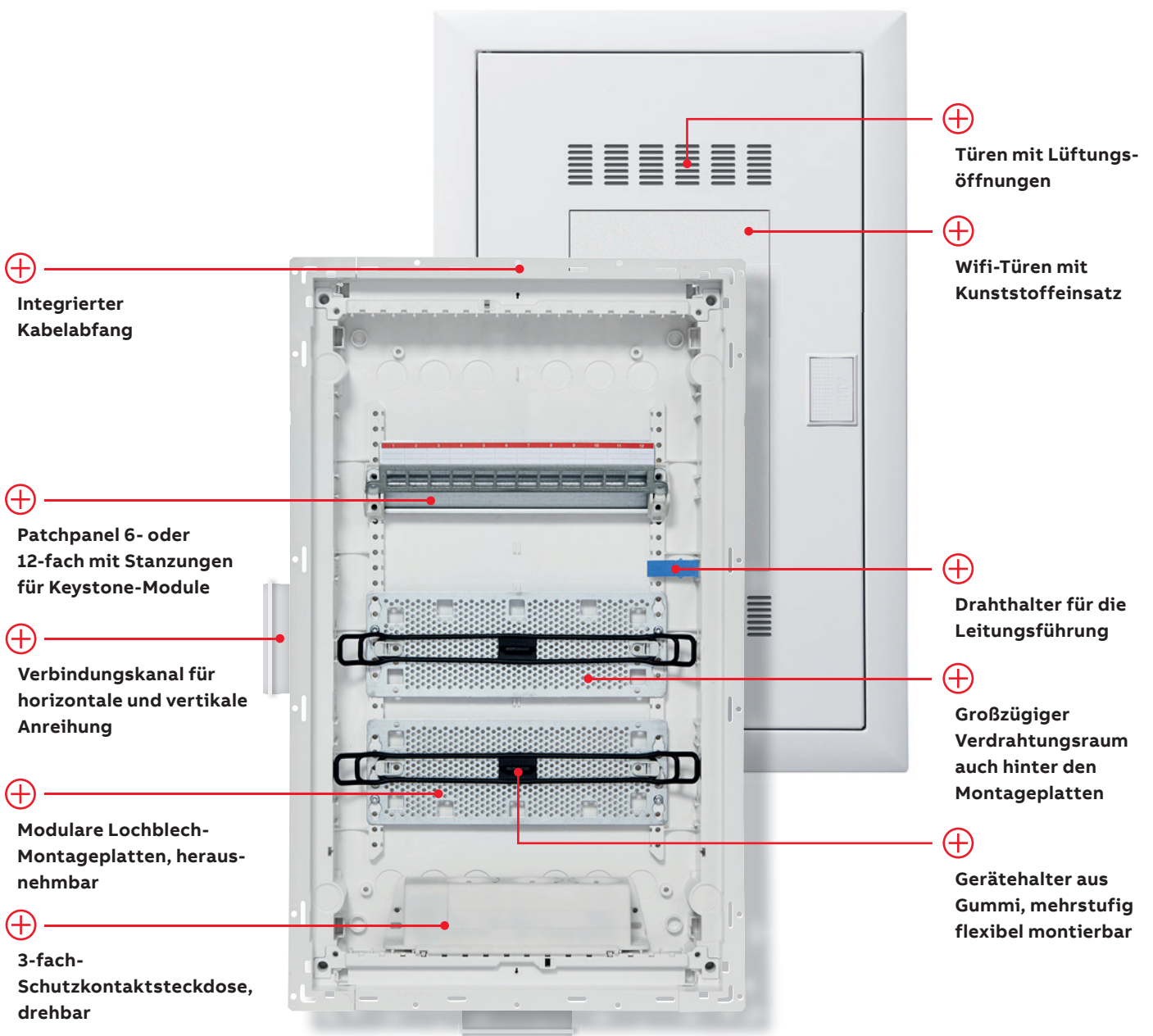

⊕  
Integrierter  
Kabelabfang

⊕  
Patchpanel 6- oder  
12-fach mit Stanzungen  
für Keystone-Module

⊕  
Verbindungskanal für  
horizontale und vertikale  
Anreihung

⊕  
Modulare Lochblech-  
Montageplatten, heraus-  
nehmbar

⊕  
3-fach-  
Schutzkontaktsteckdose,  
drehbar

⊕  
Türen mit Lüftungs-  
öffnungen

⊕  
Wifi-Türen mit  
Kunststoffeinsatz

⊕  
Drathalter für die  
Leitungsführung

⊕  
Großzügiger  
Verdrahtungsraum  
auch hinter den  
Montageplatten

⊕  
Gerätehalter aus  
Gummi, mehrstufig  
flexibel montierbar



# Der UK600 Kombiverteiler

## Eine clevere Verbindung

Mit dem neuartigen Kombiverteiler vereinigen wir die Funktion eines Stromkreisverteilers mit der eines Mediaverteilers. Durch eine flexible Schottwand können Mediabereich und eigentlicher Verteilerbereich voneinander abgetrennt werden. Dabei können Sie in beiden Bereichen auf die innovativen Montagetails des UK600 zurückgreifen.



01



02

01 Die Steckdosen können ganz einfach in der Schottwand integriert werden.

02 Der Kombiverteiler kann je nach Bedarf mit 24 oder 36 Platzeinheiten bestellt werden. Der Mediabereich des Verteilers fällt dementsprechend größer oder kleiner aus.



- Um bis zu 200% vergrößerter Anschlussraum
- Bis Bauhöhe 5 verfügbar
- Schnellverschluss plombierbar
- Gehäuse für Hohlwand- und Massivwandeinbau geeignet
- Aufputzrahmen für teilversenkte Montage

01

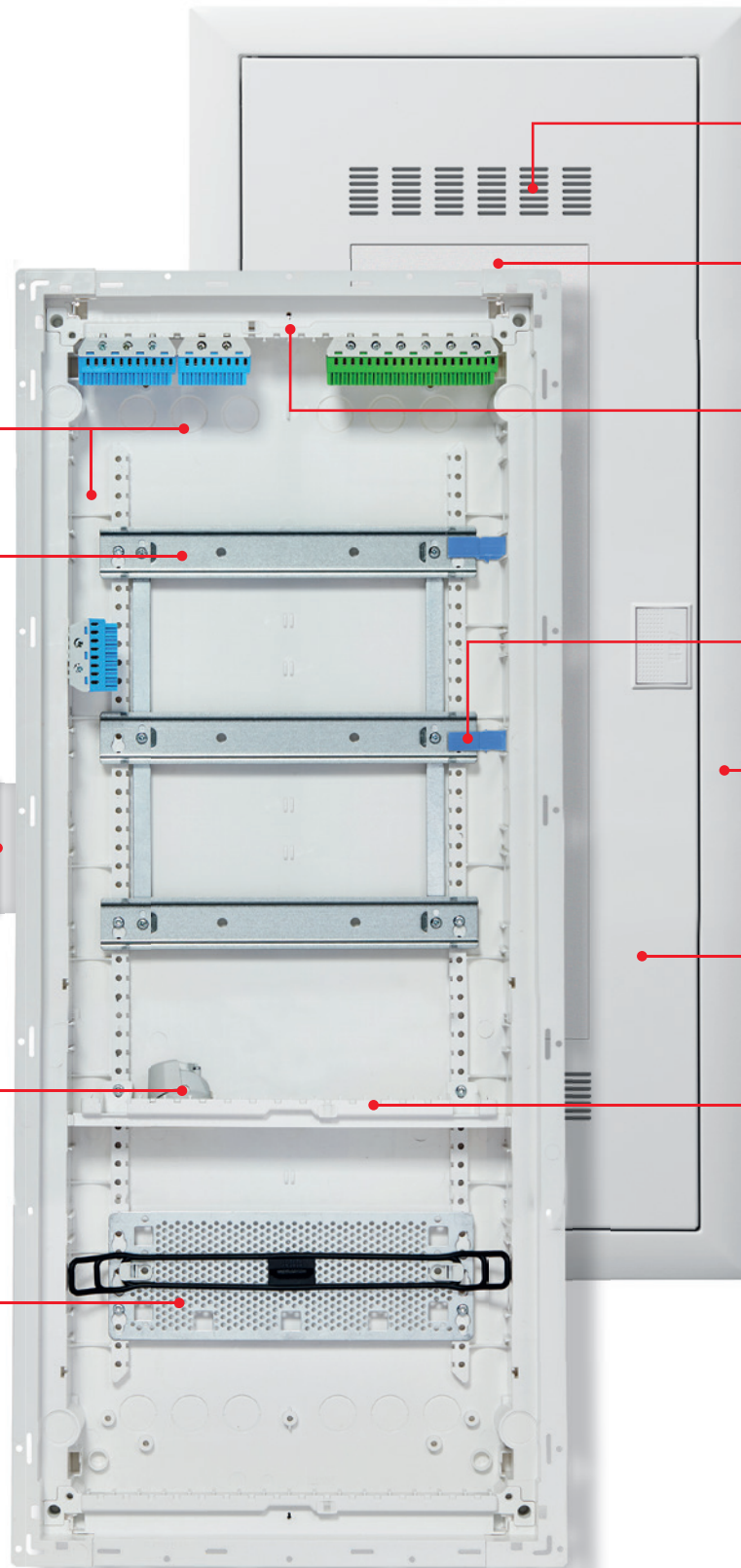

Bis zu 200% vergrößerter Anschlussraum



Kombination aus 3-reihigem Verteiler und zusätzlichem Multimodul verfügbar



Verbindungskanal für horizontale und vertikale Anreihung



Steckdosen integrierbar in Schottwand, 90° drehbar



Modulare Lochblech-Montageplatte, herausnehmbar



Türen mit Lüftungsöffnungen



Wifi-Türen mit Kunststoffeinsatz



Leitungseinführungsschieber mit integrierter Klemmenaufnahme oben und unten



Drahthalter für die Leitungsführung



Flacher Blendrahmen mit Putzausgleichsmöglichkeit



Werkzeugloser Türanschlagwechsel links/rechts



Schottwand zur Trennung von Spannungsebenen



# Alle Highlights auf einen Blick

Die Besonderheit unseres neuen UK600 ergibt sich aus der Kombination einer Vielzahl von cleveren Produktfeatures und Gerätedetails. Zusammen ergeben sie den smartesten Stromkreisverteiler auf dem Markt, der die Gebäudeinstallation einfacher, effizienter und deutlich flexibler macht.



01

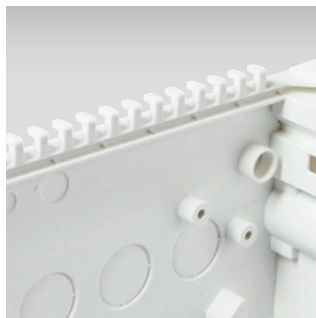

02



03



04



05



06



07



08

— 01 Rastbarer Leitungseinführungsschieber mit integrierter Klemmenaufnahme und 80 % mehr Platz zur Leitungseinführung.

— 02 Integrierte Befestigungsmöglichkeit für Leitungen mittels Kabelbinder.

— 03 Bis zu 200% mehr Verdrahtungsraum und "Slide in"-Drahthalter.

— 04 Innovativer Verbindungskanal zur horizontalen oder vertikalen Verbindung mehrerer Verteiler.

— 05 Einfach montierbares Hohlwandset, wiederverwendbar.

— 06 Bis zu 5-reihig bestellbar, für hohen Platzbedarf.

— 07 Hohe Flexibilität durch seitlich montierbare N/PE Klemmen.

— 08 Rastbares Patchpanel für 6 oder 12 Keystone-Module.



Der neue UK600 überzeugt Installateure und Planer mit seinen flexiblen Möglichkeiten gleichermaßen.



09



10



11



12

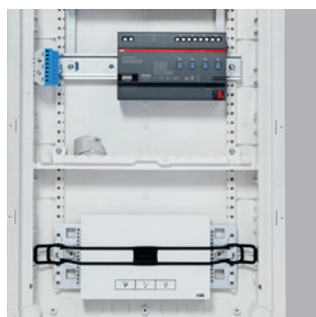

13



14



15



16

09 Mediäten, Wifi-freundlich und belüftet verfügbar.

10 3-fach-Schutzkontaktsteckdose, 120° drehbar und einrastbar auf Leitungseinführungsschieber.

11 Modulare Lochblech-Montageplatte.

12 Gerätehalter aus Gummi, werkzeuglos montierbar.

13 Kombiverteiler für die moderne Installation. Kombination aus Stromkreis- und Mediaverteiler.

14 Schottwand, vorbereitet für Media-Anwendung, Steckdose integrierbar (90° drehbar).

15 Flexible Installation durch seitliche und rückwärtige Kabeleinführung.

16 Stabiler, herausnehmbarer Stahlblech-Geräteträger.





---

## UK600

### Smarte Technik schön verpackt

Eine Besonderheit der UK600 Stromkreis- und Mediaverteiler ist die Vielzahl der lieferbaren Türvarianten, bei denen Sie für jedes Raumkonzept eine passende Lösung finden. Egal ob nüchterner Technikraum oder durchgestylter Wohnbereich – mit unseren Türvarianten wird Ihr Stromkreisverteiler zum Designelement. Ihren Ideen sind fast keine Grenzen gesetzt.





---

## Für jede Anwendung die passende Tür

Ein besonderes Highlight der Stromkreis- und Mediaverteiler sind die verschiedenen Türvarianten. Sie machen den Verteiler zum ansprechenden Designobjekt in Ihrem Zuhause. In die Designwechselrahmen können eigene Bilder, Pinnwände, Spiegel, Magnettafeln, Tafeln in Holz- oder Edelstahloptik oder LED-Panels für Backlight-Folien eingesetzt werden.



**Standardtüren**



01



02

—  
**01 Standardtür mit Blendrahmen**  
 Stahlblech, pulverbeschichtet.  
 Farbe: Weiß, RAL 9016.

—  
**02 Standardtür mit Blendrahmen**  
 Stahlblech, pulverbeschichtet.  
 Farbe: Anthrazit-Grau, RAL 7016.

—  
**03 Mediatür mit Lüftungsöffnungen**  
 Stahlblech, pulverbeschichtet.  
 Farbe: Weiß, RAL 9016.

—  
**04 Mediatür mit Wifi-Einsatz**  
 für optimalen Wifi-Empfang.  
 Stahlblech, pulverbeschichtet  
 mit Kunststoff-Einsatz.  
 Farbe: Weiß, RAL 9016.

—  
**05 Designwechselrahmen** mit  
 Kristallspiegel-Einsatz.

—  
**06 Designwechselrahmen** mit  
 Schaumstoff-Filz-Einsatz zur  
 Verwendung als Pinnwand.

—  
**07 Designwechselrahmen**  
 mit Magnetwand-Einsatz in  
 hellem Holzdekor.

—  
**08 Designwechselrahmen**  
 mit neutralem Einsatz im  
 Edelstahl-Look.

—  
**09 Designwechselrahmen**  
 mit individuellem Bild als Einsatz.

—  
**10 Designwechselrahmen**  
 mit LED-Panel und Backlight-Folie  
 als Einsatz.

**Mediatüren**



03



04

**Designtüren**



05



06



07



08

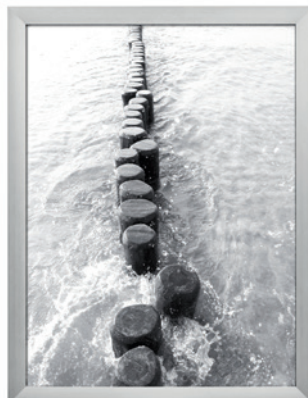

09



10



# So individuell wie Sie – unsere Designwechselrahmen



01

Unsere Designwechselrahmen-Türen geben Ihnen die Möglichkeit, ähnlich wie bei einem Wechsel-Bilderrahmen, den Rahmen aus gebürstetem Aluminium mit einem Motiv Ihrer Wahl zu bestücken. Im geschlossenen Zustand sitzt der elegante Rahmen mit einer Schattenfuge von 5 mm vor der Wand. In den Designwechselrahmen integrierte Magnete halten dabei die Tür sicher geschlossen.

## Lassen Sie Ihrer Kreativität freien Lauf

Es sind insgesamt fünf verschiedene Design-Varianten erhältlich. Sie können zwischen einem Kristallspiegel, einem grauen Filz-Einsatz als Pinnwand, einer Holzdekor- oder Edelstahloptik und einem klassischen Wechselrahmen mit Schutzglas und Rückwand wählen. Hier können Sie individuelle Bilder, Fotos oder z. B. auch Fluchtpläne einspannen. Optional ist der Wechselrahmen auch mit rückwärtiger LED-Beleuchtung erhältlich, was die Möglichkeit eröffnet, individuelle Backlight-Folien einzulegen und so das gewählte Motiv zusätzlich hervorzuheben.

- 01 Der Designwechselrahmen ist mit zwei Scharnieren am Aufnahme-Blendrahmen befestigt.
- 02 Der Designwechselrahmen ist aus gebürstetem Aluminium gefertigt und sorgt für zeitlos eleganten Look.
- 03 Eine Vielzahl von Einsätzen gewährleistet größtmögliche Flexibilität.
- 04 Bestückt mit einem Kristallspiegel fügt sich der Designwechselrahmen dezent in jeden Raum.



02



03



04

Designwechselrahmen  
aus gebürstetem Aluminium

Kristallspiegel

Magnetwand mit hellem  
Holzdekor

Pinwand aus 10 mm  
Weichschaum-Platte,  
kaschiert mit grauem Filz

Individuelle Bildmotive,  
z. B. Fluchtpläne,  
Firmen-Logos, Foto-  
abzüge etc.

LED-Panel mit transparenter  
Backlight-Folie, zweiseitig  
eingeleuchtet

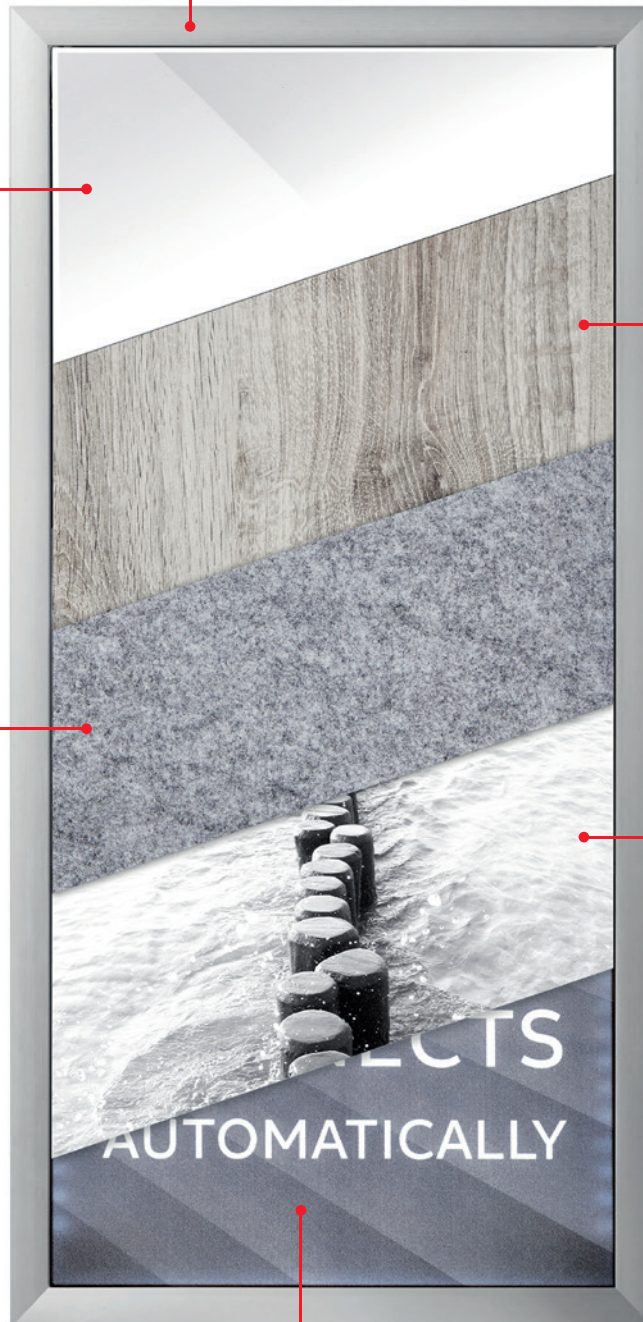







---

## UK600

# Bestellinformationen und technische Daten

Auf den folgenden Seiten finden Sie alle notwendigen Detail- und Bestellinformationen zu unseren Stromkreis- und Mediaverteilern.



## Standardvariante UK600 mit Blendrahmen und Tür

### Mit N/PE Quick-Steckklemmen

#### Unterputzverteiler – UK600, IP30

$I_n$  bis 63 A

Stromkreisverteiler DIN EN 60670-24 (VDE 0606-24)

Geräteträger mit herausnehmbarer Hutprofilschiene

Stoßfestigkeitsgrad IK07

Lieferbar in 1- bis 5-reihiger Ausführung als Unterputzverteiler

Nachrüstbar mit Bausatz für Aufputz- und teilversenkte Montage

Nachrüstbar mit UZ91P4 zum Hohlwandeinbau

Mauerkasten:

- Verwindungsstabiler, bruchfester, schwer entflammbarer, halogenarmer Kunststoff
- Mit Kabelabfang-/Zugentlastungsschiene
- Mit herausnehmbaren Leitungseinführungsschiebern
- Anreihbar

Mauerkralen

Werkzeugloser Türanschlagwechsel

Verbindungskanal für horizontale und vertikale Anreihung

Für Gebäudeinstallation nach DIN 18015

Mit N/PE Quick-Steckklemmen

Drahthalter für fachgerechte Leitungsführung

Abdeckung mit 90°-Schnellverschlüssen, plombierbar

45 mm Geräteschlitz für 12 PLE, auf 14 PLE erweiterbar

Beschriftungssystem

Blendrahmen und Stahlblechtür mit Putzausgleichsmöglichkeit

Farbe: Weiß, RAL 9016



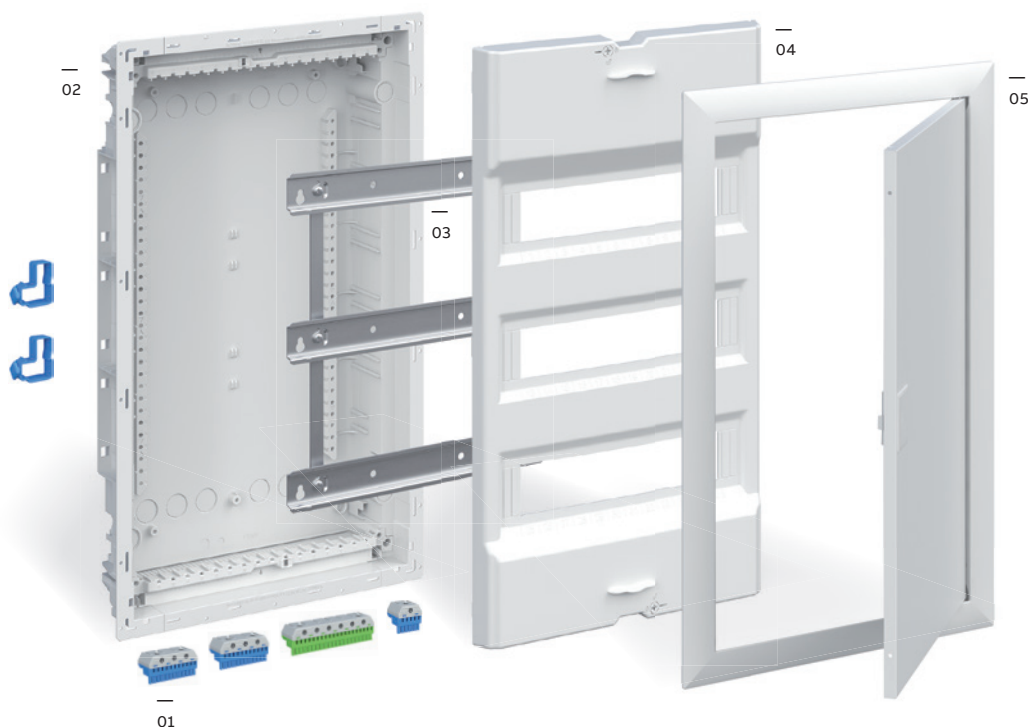

\* In Verbindung mit Hohlwandset UZ91P4 siehe Seite 1/37

- 01 N/PE Quick-Steckklemmen
- 02 Mauerkasten
- 03 Geräteträger
- 04 Abdeckung
- 05 Blendrahmen mit Stahlblechtür



## Standardvariante UK600 mit Blendrahmen und Tür

Mit N/PE Quick-Steckklemmen

Artikel		H x B x T (mm)	PLE	Stück	Type	Artikelnummer	EUR
	<b>Unterputzverteiler, 1-reihig</b> Nischenmaße für Unterputzeinbau Wandausschnittmaße für Hohlwandeinbau Mit N/PE Quick-Steckklemmen: ZK51B, ZK82B, ZK113G	355 x 367 x 95 328 x 340 x 88	12 (13)	1	UK612N2	2CPX031369R9999	101,00
UK612N2							
	<b>Unterputzverteiler, 2-reihig</b> Nischenmaße für Unterputzeinbau Wandausschnittmaße für Hohlwandeinbau Mit N/PE Quick-Steckklemmen: ZK51B, ZK82B, ZK144G	480 x 367 x 95 453 x 340 x 88	24 (28)	1	UK624N3	2CPX031370R9999	133,00
UK624N3							
	<b>Unterputzverteiler, 3-reihig</b> Nischenmaße für Unterputzeinbau Wandausschnittmaße für Hohlwandeinbau Mit N/PE Quick-Steckklemmen: ZK51B, 2 x ZK113B, ZK206G	605 x 367 x 95 578 x 340 x 88	36 (41)	1	UK636N3	2CPX031371R9999	156,00
UK636N3							
	<b>Unterputzverteiler, 4-reihig</b> Nischenmaße für Unterputzeinbau Wandausschnittmaße für Hohlwandeinbau Mit N/PE Quick-Steckklemmen: 2 x ZK82B, ZK144B, ZK237G	730 x 367 x 95 703 x 340 x 88	48 (56)	1	UK648N3	2CPX031372R9999	222,00
UK648N3							
	<b>Unterputzverteiler, 5-reihig</b> Nischenmaße für Unterputzeinbau Wandausschnittmaße für Hohlwandeinbau Mit N/PE Quick-Steckklemmen: ZK51B, 2 x ZK82B, ZK144B, ZK268G	855 x 367 x 95 828 x 340 x 88	60 (70)	1	UK660N4	2CPX031373R9999	271,00
UK660N4							

> N/PE Quick-Steckklemmen siehe Seite 1/34

> Technische Daten UK600 siehe ab Seite 1/48



## Basisvariante UK600 ohne Blendrahmen und Tür

Mit N/PE Quick-Steckklemmen

### Unterputzverteiler – UK600, IP30

$I_n$  bis 63 A

Stromkreisverteiler DIN EN 60670-24 (VDE 0606-24)

Für Gebäudeinstallation nach DIN 18015

Stoßfestigkeitsgrad IK07

Lieferbar in 1- bis 5-reihiger Ausführung als Unterputzverteiler

Nachrüstbar mit Bausatz für Aufputz- und teilversenkte Montage

Nachrüstbar mit UZ91P4 zum Hohlwandeinbau

Mauerkasten:

- Verwindungsstabiler, bruchfester, schwer entflammbarer, halogenarmer Kunststoff

- Mit Kabelabfang-/Zugentlastungsschiene

- Mit herausnehmbaren Leitungseinführungsschiebern

- Anreihbar

Mauerkralen

Werkzeugloser Türanschlagwechsel

Verbindungskanal für horizontale und vertikale Anreihung

Geräteträger mit herausnehmbarer Hutprofilschiene

Mit N/PE Quick-Steckklemmen

Drahthalter für fachgerechte Leitungsführung

Abdeckung mit 90°-Schnellverschlüssen, plombierbar

45 mm Geräteschlitz für 12 PLE, auf 14 PLE erweiterbar

Beschriftungssystem

Blendrahmen und Stahlblechtür mit Putzausgleichsmöglichkeit

Farbe: Weiß, RAL 9016



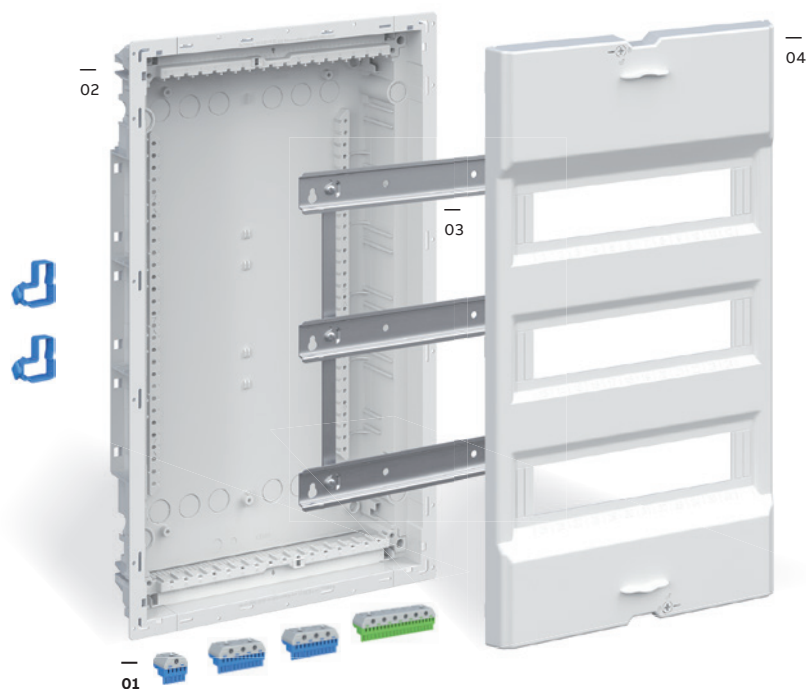

\* In Verbindung mit Hohlwandset UZ91P4 siehe Seite 1/37

- 01 N/PE Quick-Steckklemmen
- 02 Mauerkasten
- 03 Geräteträger
- 04 Abdeckung



## Basisvariante UK600 ohne Blendrahmen und Tür

Mit N/PE Quick-Steckklemmen

Artikel		H x B x T (mm)	PLE	Stück	Type	Artikelnummer	EUR
 UK612NB	<b>Unterputzverteiler, 1-reihig</b> Nischenmaße für Unterputzeinbau 328 x 340 x 88 Wandausschnittmaße für Hohlwandeinbau Mit N/PE Quick-Steckklemmen: ZK51B, ZK82B, ZK113G	355 x 367 x 95 328 x 340 x 88	12 (13)	1	UK612NB	2CPX031374R9999	76,50
 UK624NB	<b>Unterputzverteiler, 2-reihig</b> Nischenmaße für Unterputzeinbau 453 x 340 x 88 Wandausschnittmaße für Hohlwandeinbau Mit N/PE Quick-Steckklemmen: ZK51B, ZK82B, ZK144G	480 x 367 x 95 453 x 340 x 88	24 (28)	1	UK624NB	2CPX031375R9999	91,50
 UK636NB	<b>Unterputzverteiler, 3-reihig</b> Nischenmaße für Unterputzeinbau 578 x 340 x 88 Wandausschnittmaße für Hohlwandeinbau Mit N/PE Quick-Steckklemmen: ZK51B, 2 x ZK113B, ZK206G	605 x 367 x 95 578 x 340 x 88	36 (41)	1	UK636NB	2CPX031376R9999	103,00
 UK648NB	<b>Unterputzverteiler, 4-reihig</b> Nischenmaße für Unterputzeinbau 703 x 340 x 88 Wandausschnittmaße für Hohlwandeinbau Mit N/PE Quick-Steckklemmen: 2 x ZK82B, ZK144B, ZK237G	730 x 367 x 95 703 x 340 x 88	48 (56)	1	UK648NB	2CPX031377R9999	157,00
 UK660NB	<b>Unterputzverteiler, 5-reihig</b> Nischenmaße für Unterputzeinbau 828 x 340 x 88 Wandausschnittmaße für Hohlwandeinbau Mit N/PE Quick-Steckklemmen: ZK51B, 2 x ZK82B, ZK144B, ZK268G	855 x 367 x 95 828 x 340 x 88	60 (70)	1	UK660NB	2CPX031378R9999	191,00

> N/PE Quick-Steckklemmen siehe Seite 1/34

> Technische Daten UK600 siehe ab Seite 1/48



## N/PE Quick-Steckklemmen

Normgerecht, übersichtlich, flexibel

### Konfigurieren ganz nach Bedarf





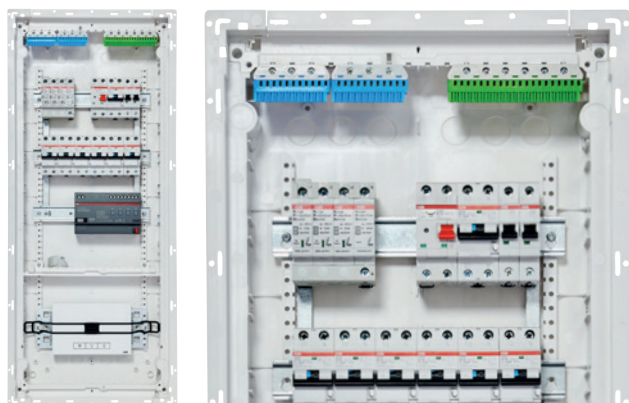





















Durch die Modularität und das umfangreiche Sortiment können Sie die Produkte individuell und praxisgerecht konfigurieren. Je nach Bedarf können verschiedene Quick-Steckklemmen auf einem gemeinsamen Klemmenträger kombiniert werden.

Wird ein größerer N- oder PE-Klemmblock benötigt, lassen sich zwei Quick-Steckklemmblocke mit der Verbindungsbrücke ZK10P10 verbinden.









### Die Produktvorteile

- Flexibles Klemmensystem für mehrere N-Potentiale:  
Schraubanschlusstechnik: 2,5 bis 25 mm<sup>2</sup> für starre Leiter;  
für flexible Leiter bis 25 mm<sup>2</sup> (Aderendhülsen erforderlich)  
Federklemmtechnik: 1,5 bis 4 mm<sup>2</sup> für starre Leiter;  
für flexible Leiter bis 2,5 mm<sup>2</sup> (Aderendhülsen erforderlich)
- Optimal beim Einsatz mehrerer Fehlerstromschutzschalter
- Einfaches Erweitern der Quick-Steckklemmen mit Verbindungsbrücken
- Eindeutige Zuordnung der Klemmenblöcke durch klare Farbcodierung: N = blau, PE = gelb-grün
- Einfaches Beschriften der Klemmenstellen mit vorgedruckten, selbstklebenden Zahlenstreifen
- Breiter Einsatzbereich: In den Stromkreisverteilern der Serien UK600 und MISTRAL in allen Kleinverteilern sowie für alle Zählerschränke, Wand- und Standschränke

N/PE Klemmblocke mit Einheiten	N Quick-Steckklemmen	Schraubanschlusstechnik	Federklemmtechnik	PE Quick-Steckklemmen	Schraubanschlusstechnik	Federklemmtechnik
	 ZK50B					
	 ZK50BT	0 x 25 mm <sup>2</sup>	5 x 1,5 – 4 mm <sup>2</sup>	-	-	-
	 ZK51B	1 x 25 mm <sup>2</sup>	5 x 1,5 – 4 mm <sup>2</sup>	 ZK51G	1 x 25 mm <sup>2</sup>	5 x 1,5 – 4 mm <sup>2</sup>
	 ZK82B	2 x 25 mm <sup>2</sup>	8 x 1,5 – 4 mm <sup>2</sup>	 ZK82G	2 x 25 mm <sup>2</sup>	8 x 1,5 – 4 mm <sup>2</sup>
	 ZK113B	3 x 25 mm <sup>2</sup>	11 x 1,5 – 4 mm <sup>2</sup>	 ZK113G	3 x 25 mm <sup>2</sup>	11 x 1,5 – 4 mm <sup>2</sup>
	 ZK144B	4 x 25 mm <sup>2</sup>	14 x 1,5 – 4 mm <sup>2</sup>	 ZK144G	4 x 25 mm <sup>2</sup>	14 x 1,5 – 4 mm <sup>2</sup>
	 ZK175B	5 x 25 mm <sup>2</sup>	17 x 1,5 – 4 mm <sup>2</sup>	 ZK175G	5 x 25 mm <sup>2</sup>	17 x 1,5 – 4 mm <sup>2</sup>
	 ZK206B	6 x 25 mm <sup>2</sup>	20 x 1,5 – 4 mm <sup>2</sup>	 ZK206G	6 x 25 mm <sup>2</sup>	20 x 1,5 – 4 mm <sup>2</sup>
	 ZK237B	7 x 25 mm <sup>2</sup>	23 x 1,5 – 4 mm <sup>2</sup>	 ZK237G	7 x 25 mm <sup>2</sup>	23 x 1,5 – 4 mm <sup>2</sup>
	 ZK268B	8 x 25 mm <sup>2</sup>	26 x 1,5 – 4 mm <sup>2</sup>	 ZK268G	8 x 25 mm <sup>2</sup>	26 x 1,5 – 4 mm <sup>2</sup>

## N/PE Quick-Steckklemmen



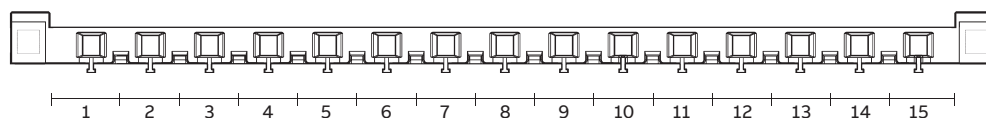

Zur Bestückung des UK600

Artikel		Anzahl Klemmen 1,5 – 4 mm <sup>2</sup>	Anzahl Klemmen 2,5 – 25 mm <sup>2</sup>	Außenmaße H x B x T in mm	Stück	Type	Artikelnummer	EUR
 ZK51B	<b>N Quick-Steckklemmen</b> Für Klemmenträger	5 x 1,5 – 4	0 x 25	23 x 32 x 21	1	ZK50B	2CPX062750R9999	4,05
		5 x 1,5 – 4	1 x 25	32 x 32 x 31	1	ZK51B	2CPX062751R9999	5,05
		8 x 1,5 – 4	2 x 25	32 x 49 x 31	1	ZK82B	2CPX062752R9999	6,50
		11 x 1,5 – 4	3 x 25	32 x 65 x 31	1	ZK113B	2CPX062753R9999	9,05
		14 x 1,5 – 4	4 x 25	32 x 82 x 31	1	ZK144B	2CPX062754R9999	11,65
		17 x 1,5 – 4	5 x 25	32 x 98 x 31	1	ZK175B	2CPX062755R9999	13,60
		20 x 1,5 – 4	6 x 25	32 x 115 x 31	1	ZK206B	2CPX062756R9999	15,20
		23 x 1,5 – 4	7 x 25	32 x 132 x 31	1	ZK237B	2CPX063163R9999	16,75
		26 x 1,5 – 4	8 x 25	32 x 149 x 31	1	ZK268B	2CPX063164R9999	18,50
 ZK50BT	<b>N Quick-Steckklemme</b> Mit Adapter ZK15 für die seitliche Montage im UK6... oder zum Aufrasten auf der Hutprofilschiene	5 x 1,5 – 4	0 x 25	28 x 39 x 25	1	ZK50BT	2CPX062745R9999	4,90
 ZK51G	<b>PE Quick-Steckklemmen</b> Für Klemmenträger	5 x 1,5 – 4	1 x 25	32 x 32 x 31	1	ZK51G	2CPX062757R9999	5,05
		8 x 1,5 – 4	2 x 25	32 x 49 x 31	1	ZK82G	2CPX062758R9999	6,50
		11 x 1,5 – 4	3 x 25	32 x 65 x 31	1	ZK113G	2CPX062759R9999	9,05
		14 x 1,5 – 4	4 x 25	32 x 82 x 31	1	ZK144G	2CPX062760R9999	11,65
		17 x 1,5 – 4	5 x 25	32 x 98 x 31	1	ZK175G	2CPX062761R9999	13,60
		20 x 1,5 – 4	6 x 25	32 x 115 x 31	1	ZK206G	2CPX062762R9999	15,20
		23 x 1,5 – 4	7 x 25	32 x 132 x 31	1	ZK237G	2CPX063165R9999	16,75
		26 x 1,5 – 4	8 x 25	32 x 149 x 31	1	ZK268G	2CPX063166R9999	18,50
 ZK10P10	<b>Verbindungsbrücken</b> Für Quick-Steckklemmen				10	ZK10P10	2CPX062763R9999	34,30
 ZK600	<b>Quick-Steckträger</b> Für Stromkreisverteiler UK6... Nutzbare Breite für Klemmen 247 mm, 15 Einheiten				1	ZK600	2CPX063178R9999	8,45
 	<b>Schieber für die Leitungseinführung am Mauerkasten</b> Mit integriertem Klemmenträger Oben und unten verwendbar, 1- bis 5-reihig Nutzbare Breite für Klemmen 277 mm, 17 Einheiten				1	UZB1	2CPX031407R9999	12,40
 	<b>N/PE Quick-Steckklemmenset für UK6...</b> Mit Quick-Steckklemmen: ZK144B: N 4 x 25 + 14 x 4 mm <sup>2</sup> ZK82B: N 2 x 25 + 8 x 4 mm <sup>2</sup> ZK206G: PE 6 x 25 + 20 x 4 mm <sup>2</sup>				1	ZK603	2CPX063177R9999	44,90



# Stromkreisverteiler UK600



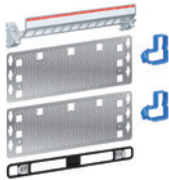





## Projektvarianten

Artikel		Stück	Type	Artikelnummer	EUR
 UZB636	<b>Mauerkasten mit Mauerkrallen</b>				
	Passend zu UK61..	1	UZB612	2CPX031113R9999	10,60
	Passend zu UK62..	1	UZB624	2CPX031114R9999	14,20
	Passend zu UK63..	1	UZB636	2CPX031115R9999	17,25
	Passend zu UK64..	1	UZB648	2CPX031116R9999	20,70
	Passend zu UK66..	1	UZB660	2CPX031117R9999	27,10
 UZS636B	<b>Abdeckung, Geräteträger und N/PE Quick-Steckklemmen</b>				
	Passend zu UK61..	1	UZS612B	2CPX031139R9999	56,50
	Passend zu UK62..	1	UZS624B	2CPX031140R9999	69,50
	Passend zu UK63..	1	UZS636B	2CPX031141R9999	84,50
	Passend zu UK64..	1	UZS648B	2CPX031142R9999	130,00
	Passend zu UK66..	1	UZS660B	2CPX031143R9999	157,00
 UZS636N	<b>Blendrahmen mit Tür, Abdeckung, Geräteträger und N/PE Quick-Steckklemmen</b>				
	Passend zu UK61..	1	UZS612N	2CPX031131R9999	95,00
	Passend zu UK62..	1	UZS624N	2CPX031132R9999	124,00
	Passend zu UK63..	1	UZS636N	2CPX031133R9999	144,00
	Passend zu UK64..	1	UZS648N	2CPX031134R9999	209,00
	Passend zu UK66..	1	UZS660N	2CPX031135R9999	252,00
 UZS636K	<b>Blendrahmen mit Tür, Abdeckung, Geräteträger und Hutprofilschiene für Reihenklemmen</b>				
	Passend zu UK63..	1	UZS636K	2CPX031136R9999	112,00
	Passend zu UK64..	1	UZS648K	2CPX031137R9999	171,00
	Passend zu UK66..	1	UZS660K	2CPX031138R9999	209,00
 UZS636M	<b>Multimedia-Ausbauset mit Patchpanel, Montageplatten, Hutschiene und Gerätehaltern</b>				
	Passend zu UK63..	1	UZS636M	2CPX077898R9999	123,50
	Passend zu UK64..	1	UZS648M	2CPX077899R9999	146,00
	Passend zu UK66..	1	UZS660M	2CPX077900R9999	169,50











## Stromkreisverteiler UK600

### Ersatzteile und Zubehör

Artikel		Stück	Type	Artikelnummer	EUR
	<b>Aufputz-Bausatz</b> Zur Montage auf Putz und teilversenkt mit Sollbruchstellen				
	Passend zu UK61..	1	AP612	2CPX031402R9999	44,70
	Passend zu UK62..	1	AP624	2CPX031403R9999	48,90
	Passend zu UK63..	1	AP636	2CPX031404R9999	52,50
	Passend zu UK64..	1	AP648	2CPX031405R9999	57,00
Passend zu UK66..	1	AP660	2CPX031406R9999	67,50	
AP636					
	<b>Leitungseinführungsschieber</b> Mit integriertem Klemmenträger Oben und unten verwendbar, 1- bis 5-reihig Nutzbare Breite für Klemmen 277 mm, 17 Einheiten	1	UZB1	2CPX031407R9999	12,40
	UZB1				
	<b>Verbindungskanal</b> Zur horizontalen und vertikalen Anreihung und Querverdrahtung der Verteiler	1	UZB2	2CPX031408R9999	20,30
	UZB2				
	<b>Waagrechtsschottwand</b> Mit integriertem Klemmenträger, Prägung zur Aufnahme von zwei Steckdosen Type ZE224 sowie fünf Prägungen für Kommunikationsmodule	1	UZB3	2CPX031409R9999	22,60
	UZB3				
	<b>Scharniereset</b> Zu UK600	2	UZT1	2CPX031410R9999	3,80
	UZT1				
	<b>TIP-in-Verschluss</b> Farbe: Weiß, RAL 9016	1	UZT2	2CPX031411R9999	4,30
	UZT2				
	<b>Sicherheitsschloss Standard</b> Mit zwei Schlüsseln	1	UZT3	2CPX031412R9999	25,00
	UZT3				
	<b>Sicherheitsschloss Ronis</b> Mit zwei Schlüsseln	1	UZT4	2CPX031413R9999	25,00
	UZT4				



# Stromkreisverteiler UK600

## Ersatzteile und Zubehör

Artikel		Stück	Type	Artikelnummer	EUR
	<b>Beschriftungssystem</b> Selbstklebend, mit Beschriftungsfeldern und Zahlen 1 – 70 mit Legende	1	UZT5	2CPX031429R9999	2,35
UZT5					
	<b>Mauerkralen</b> Zum Befestigen des Mauerkastens in zwei Einbautiefen	4	UZ4P2	2CPX062447R9999	3,30
UZ4P2					
	<b>Hutprofilschiene mit Geräteeinsatz</b>				
	Passend zu UK61..	1	UZG612	2CPX031118R9999	4,20
	Passend zu UK62..	1	UZG624	2CPX031119R9999	16,05
	Passend zu UK63..	1	UZG636	2CPX031120R9999	26,70
	Passend zu UK64..	1	UZG648	2CPX031121R9999	39,50
	Passend zu UK66..	1	UZG660	2CPX031122R9999	47,70
UZG636					
	<b>Abdeckung mit 90°-Schnellverschluss</b>				
	Passend zu UK61..	1	UZA612	2CPX031123R9999	16,05
	Passend zu UK62..	1	UZA624	2CPX031124R9999	20,90
	Passend zu UK63..	1	UZA636	2CPX031125R9999	25,60
	Passend zu UK64..	1	UZA648	2CPX031126R9999	30,80
	Passend zu UK66..	1	UZA660	2CPX031127R9999	38,20
UZA636					
	<b>Verschlussstreifen</b> Farbe: Weiß, RAL 9016	5	ZA3P5	2CPX062385R9999	16,65
ZA3P5					
	<b>Montageplatte Stahlblech, verzinkt</b>				
	Passend zu UK61.., H x B = 212 x 242 mm	1	UZM610	2CPX031414R9999	21,90
	Passend zu UK62.., H x B = 337 x 242 mm	1	UZM620	2CPX031415R9999	28,00
	Passend zu UK63.., H x B = 462 x 242 mm	1	UZM630	2CPX031416R9999	35,20
	Passend zu UK64.., H x B = 587 x 242 mm	1	UZM640	2CPX031417R9999	41,40
	Passend zu UK65.., H x B = 712 x 242 mm	1	UZM650	2CPX031418R9999	50,00
UZM620					
	<b>Hohlwandset</b> Zum nachträglichen Ausbauen eines UK600 zum Hohlwandverteiler (Kabelbinder 20 Stück und Typeenschild liegen bei) Wandstärke min. 8 mm, max. 35 mm	4	UZ91P4	2CPX031434R9999	22,70
UZ91P4					
	<b>Schrauben</b> Jeweils 20 Stück zum Befestigen von Hutprofilschienen und Montageplatten	1	ZA89P20	2CPX062376R9999	8,85
ZA89P20					

# Mediaver teiler UK600

Blendrahmen mit Tür und Designfolien

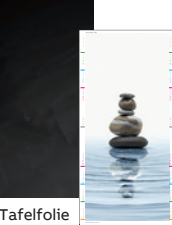
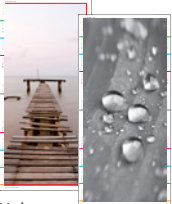

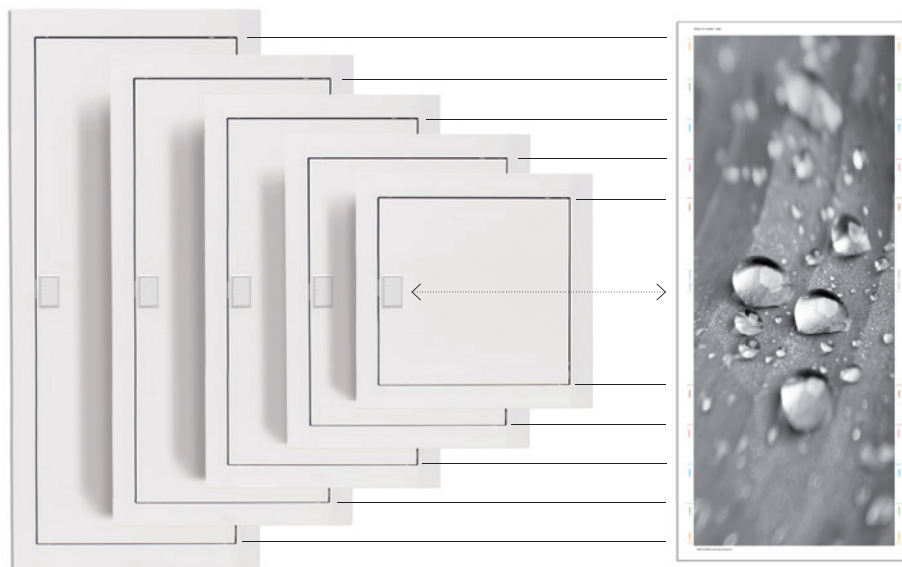



Artikel	Passend zu	Stück	Type	Artikelnummer	EUR	
 BL610	<b>Blendrahmen mit Tür (Standard)</b> Farbe: Weiß, RAL 9016 Stahlblech, pulverbeschichtet	UK61..	1	BL610	2CPX031081R9999	39,60
		UK62..	1	BL620	2CPX031082R9999	53,50
		UK63..	1	BL630	2CPX031083R9999	60,00
		UK64..	1	BL640	2CPX031084R9999	78,50
		UK66..	1	BL650	2CPX031085R9999	96,00
 BL611	<b>Blendrahmen mit Tür</b> Farbe: Anthrazit, RAL 7016 Stahlblech, pulverbeschichtet	UK61..	1	BL611	2CPX031086R9999	62,50
		UK62..	1	BL621	2CPX031087R9999	75,00
		UK63..	1	BL631	2CPX031088R9999	85,50
		UK64..	1	BL641	2CPX031089R9999	97,00
		UK66..	1	BL651	2CPX031090R9999	116,00
 Tafelfolie Steine	<b>Tafelfolie</b> Zum Beschriften für UK600 Stahlblechtüren	UK61..	1	UZ640D	2CPX031786R9999	40,20
		UK62..	10	UZ640DP10	2CPX031790R9999	380,00
		UK63..				
		UK64..				
		UK66..				
 Holzsteg Wassertropfen	<b>Steine</b> Designfolie für UK600 Stahlblechtüren	UK61..	1	UZ641D	2CPX031787R9999	40,20
		UK62..	10	UZ641DP10	2CPX031791R9999	380,00
		UK63..				
		UK64..				
		UK66..				
	<b>Holzsteg</b> Designfolie für UK600 Stahlblechtüren	UK61..	1	UZ642D	2CPX031788R9999	40,20
		UK62..	10	UZ642DP10	2CPX031792R9999	380,00
		UK63..				
		UK64..				
		UK66..				
	<b>Wassertropfen</b> Designfolie für UK600 Stahlblechtüren	UK61..	1	UZ643D	2CPX031789R9999	40,20
		UK62..	10	UZ643DP10	2CPX031793R9999	380,00
		UK63..				
		UK64..				
		UK66..				





## Mediaverteiler UK600

### Designrahmen und Einsätze

Artikel		Passend zu	Stück	Type	Artikelnummer	EUR
 BL630D	<b>Designwechselrahmen</b> Aluminium gebürstet Edelstahloptik Ohne Einsatz	UK62..	1	BL620D	2CPX031794R9999	159,00
		UK63..	1	BL630D	2CPX031795R9999	196,00
		UK64..	1	BL640D	2CPX031796R9999	245,00
		UK66..	1	BL650D	2CPX031797R9999	307,00
<b>Einsätze für den Designwechselrahmen</b>						
 UZD630	<b>Bild-Einsatz</b> Für eigene Bilder nach Wunsch	UK62..	1	UZD620	2CPX031762R9999	97,50
		UK63..	1	UZD630	2CPX031768R9999	111,00
		UK64..	1	UZD640	2CPX031774R9999	116,00
		UK66..	1	UZD650	2CPX031780R9999	128,00
 UZD631	<b>Pinwand-Einsatz</b> Grauer Filz mit Pinnadeln	UK62..	1	UZD621	2CPX031763R9999	116,00
		UK63..	1	UZD631	2CPX031769R9999	118,00
		UK64..	1	UZD641	2CPX031775R9999	129,00
		UK66..	1	UZD651	2CPX031781R9999	141,00
 UZD632	<b>Spiegel-Einsatz</b>	UK62..	1	UZD622	2CPX031764R9999	106,00
		UK63..	1	UZD632	2CPX031770R9999	111,00
		UK64..	1	UZD642	2CPX031776R9999	124,00
		UK66..	1	UZD652	2CPX031782R9999	134,00
 UZD633	<b>Edelstahloptik-Einsatz</b>	UK62..	1	UZD623	2CPX031765R9999	108,00
		UK63..	1	UZD633	2CPX031771R9999	123,00
		UK64..	1	UZD643	2CPX031777R9999	137,00
		UK66..	1	UZD653	2CPX031783R9999	151,00
 UZD634	<b>LED-Panel-Einsatz</b> Mit Backlight-Folie Spannungsversorgung REG 12 V DC, 1,7 A separat bestellen*	UK62..	1	UZD624	2CPX031766R9999	600,00
		UK63..	1	UZD634	2CPX031772R9999	733,00
		UK64..	1	UZD644	2CPX031778R9999	846,00
		UK66..	1	UZD654	2CPX031784R9999	980,00
 UZD635	<b>Holzoptik-Einsatz</b> Mit 5 Magnetpins	UK62..	1	UZD625	2CPX031767R9999	147,00
		UK63..	1	UZD635	2CPX031773R9999	169,00
		UK64..	1	UZD645	2CPX031779R9999	190,00
		UK66..	1	UZD655	2CPX031785R9999	213,00

\* ABB Netzteil CP-D 12/2.1

&gt; Gehäusemaße siehe Seite 1/49

## Mediaverteiler UK600

### Designrahmen und Einsätze

Ein besonderes Highlight der Verteilerserie UK600 sind die verschiedenen Tür- und Rahmenvarianten, die den Verteiler zum ansprechenden Designobjekt in Ihrem Zuhause machen. In die Designwechselrahmen können eigene Bilder, Pinnwände, Spiegel, Magnettafeln und vieles mehr eingesetzt werden.

—  
01 Basisvariante UK600

—  
02 Designwechselrahmen

—  
03 Einsatz  
Beispiel mit Backlight-Folie  
LED-hinterleuchtet



01

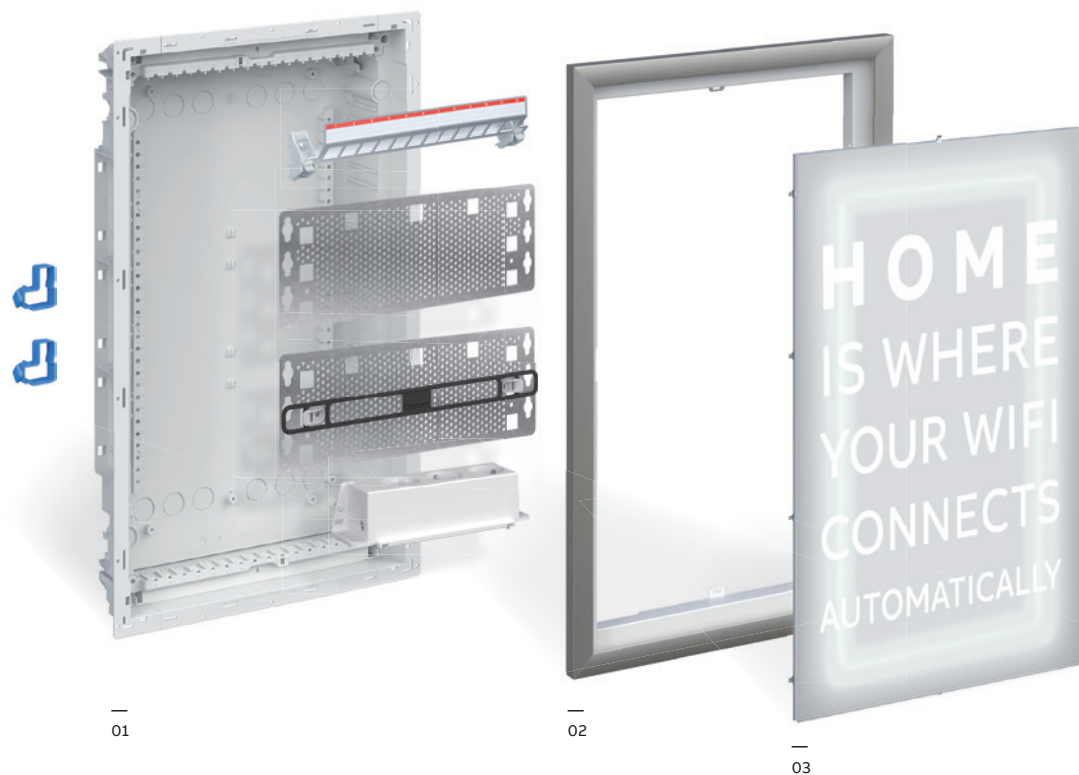

01

02

03

## Mediaverteiler UK600

Mit oder ohne Blendrahmen und Tür

### Unterputz-Mediaverteiler – UK600, IP30

Stromkreisverteiler UK600 als Media-Ausführung

Stoßfestigkeitsgrad IK07

Lieferbar in 2- bis 5-reihiger Ausführung als Unterputzverteiler

Nachrüstbar mit Bausatz für Aufputz- und teilversenkte Montage

Nachrüstbar mit UZ91P4 zum Hohlwandeinbau

Mauerkasten:

- Verwindungsstabiler, bruchfester, schwer entflammbarer, halogenarmer Kunststoff
- Mit Kabelabfang-/Zugentlastungsschiene
- Mit herausnehmbaren Leitungseinführungsschiebern
- Anreihbar

Werkzeugloser Türanschlagwechsel

Verbindungskanal für horizontale und vertikale Anreihung

Mit herausnehmbarer Hutprofilschiene in der obersten Reihe

Isoliert aufgebautes Patchpanel zur Aufnahme von 12 Keystone-Modulen

Modulare Lochblech-Montageplatte zur Aufnahme von Geräten

Einfache und werkzeuglose Montage der Gerätehalter aus Gummi

3-fach-Schutzkontaktsteckdose, 120° drehbar zur Spannungsversorgung eingebauter Geräte

Drahthalter für fachgerechte Leitungsführung

Mit Blendrahmen und Stahlblechtüren, als Stahlblechtür mit Kunststoffeinsatz weiß

für verbessertes Wifi-Signal oder als Basisvariante ohne Blendrahmen und Tür





\*In Verbindung mit Hohlwandset UZ91P4 siehe Seite 1/37





## Mediaverleiter UK600

Mit oder ohne Blendrahmen und Tür

Artikel	Maße	H X B x T (mm)	Stück	Type	Artikelnummer	EUR	
<b>Unterputz-Mediaverleiter mit Blendrahmen und belüfteter Tür</b>							
	Mauerkasten mit modularen Lochblech-Montageplatten und herausnehmbarer Hutschiene, Drahthalter zur Leitungsführung, Patchpanel zur Aufnahme von 12 Keystone-Modulen*, Rastbare 3-fach-Schutzkontaktsteckdose, 120° drehbar mit EURO-Einsatz, Gerätehalter aus Gummi zur werkzeuglosen Montage, Stahlblechtür belüftet	3-reihig Nische Wandausschnitt	605 x 367 x 95 578 x 340 x 88	1	UK636MV	2CPX031384R9999	313,00
		4-reihig Nische Wandausschnitt	730 x 367 x 95 703 x 340 x 88	1	UK648MV	2CPX031385R9999	335,00
		5-reihig Nische Wandausschnitt	855 x 367 x 95 828 x 340 x 88	1	UK660MV	2CPX031386R9999	394,00
<b>Unterputz-Mediaverleiter mit Blendrahmen und belüfteter Wifi-Tür</b>							
	Mauerkasten mit modularen Lochblech-Montageplatten und herausnehmbarer Hutschiene, Drahthalter zur Leitungsführung, Patchpanel zur Aufnahme von 12 Keystone-Modulen*, Rastbare 3-fach-Schutzkontaktsteckdose, 120° drehbar mit EURO-Einsatz, Gerätehalter aus Gummi zur werkzeuglosen Montage, Stahlblechtür belüftet mit Kunststoffeinsatz weiß teiltransparent für verbessertes Wifi-Signal	3-reihig Nische Wandausschnitt	605 x 367 x 95 578 x 340 x 88	1	UK636MW	2CPX031387R9999	352,00
		4-reihig Nische Wandausschnitt	730 x 367 x 95 703 x 340 x 88	1	UK648MW	2CPX031388R9999	368,00
		5-reihig Nische Wandausschnitt	855 x 367 x 95 828 x 340 x 88	1	UK660MW	2CPX031389R9999	427,00
<b>Unterputz-Mediaverleiter Homeway mit belüfteter Tür</b>							
	Mauerkasten mit modularen Lochblech-Montageplatten, Drahthalter zur Leitungsführung, Rastbare 3-fach-Schutzkontaktsteckdose, 120° drehbar mit EURO-Einsatz, Gerätehalter aus Gummi zur werkzeuglosen Montage, Stahlblechtür belüftet	4-reihig Nische Wandausschnitt	730 x 367 x 95 703 x 340 x 88	1	UK648MVH	2CPX031446R9999	335,00
		5-reihig Nische Wandausschnitt	855 x 367 x 95 828 x 340 x 88	1	UK660MVH	2CPX031447R9999	394,00
<b>Unterputz-Mediaverleiter Homeway mit belüfteter Wifi-Tür</b>							
	Mauerkasten mit modularen Lochblech-Montageplatten, Drahthalter zur Leitungsführung, Rastbare 3-fach-Schutzkontaktsteckdose, 120° drehbar mit EURO-Einsatz, Gerätehalter aus Gummi zur werkzeuglosen Montage, Stahlblechtür belüftet mit Kunststoffeinsatz weiß teiltransparent für verbessertes Wifi-Signal	4-reihig Nische Wandausschnitt	730 x 367 x 95 703 x 340 x 88	1	UK648MWH	2CPX031448R9999	369,00
		5-reihig Nische Wandausschnitt	855 x 367 x 95 828 x 340 x 88	1	UK660MWH	2CPX031449R9999	427,00
<b>Unterputz-Mediaverleiter als Basis ohne Blendrahmen und Tür</b>							
	Mauerkasten mit modularen Lochblech-Montageplatten und herausnehmbarer Hutschiene, Drahthalter zur Leitungsführung, Montagewinkel, Gerätehalter aus Gummi zur werkzeuglosen Montage	2-reihig Nische Wandausschnitt	480 x 367 x 95 453 x 340 x 88	1	UK624MB	2CPX031394R9999	117,00
		3-reihig Nische Wandausschnitt	605 x 367 x 95 578 x 340 x 88	1	UK636MB	2CPX031395R9999	124,00
		4-reihig Nische Wandausschnitt	730 x 367 x 95 703 x 340 x 88	1	UK648MB	2CPX031396R9999	143,00
		5-reihig Nische Wandausschnitt	855 x 367 x 95 828 x 340 x 88	1	UK660MB	2CPX031397R9999	167,00

\* Maße der Prägungen für Keystone- und E-Dat-Module siehe Seite 1/54

## Kombiverteiler UK600

Mit Blendrahmen und Tür

### Unterputz-Kombiverteiler – UK600, IP30

$I_n$  bis 63 A

Kombiverteiler als Kombination Stromkreis- und Mediaverteiler

Für Gebäudeinstallation nach DIN 18015

Stoßfestigkeitsgrad IK07

Lieferbar in 2- oder 3-reihiger Ausführung als Unterputzverteiler

Nachrüstbar mit Bausatz für Aufputz- und teilversenkte Montage

Nachrüstbar mit UZ91P4 zum Hohlwandeinbau

Mauerkasten:

- Verwindungsstabiler, bruchfester, schwer entflammbarer, halogenarmer Kunststoff
- Mit Kabelabfang-/Zugentlastungsschiene
- Mit herausnehmbaren Leitungseinführungsschiebern
- Anreihbar

Werkzeugloser Türanschlagwechsel

Verbindungskanal für horizontale und vertikale Anreihung

Mit N/PE Quick-Steckklemme

Abdeckung mit 90° Schnellverschlüssen, plombierbar

45 mm Geräteschlitz für 12 PLE, auf 14 PLE erweiterbar

Beschriftungssystem

Normgerechte Trennung der Spannungsebenen durch Schottwand mit Prägungen für Steckdose und Media-Module

Modulare Lochblech-Montageplatte zur Aufnahme von Geräten

Einfache und werkzeuglose Montage der Gerätehalter aus Gummi

"Click in"-Steckdose 90° drehbar zur Spannungsversorgung eingebauter Geräte

Drahthalter für fachgerechte Leitungsführung

Mit Blendrahmen und Stahlblechtür oder Stahlblechtür mit Kunststoffeinsatz weiß





für verbessertes Wifi-Signal, mit Putzausgleich

\* In Verbindung mit Hohlwandset UZ91P4 siehe Seite 1/37



## Kombiverteiler UK600

Mit Blendrahmen und Tür







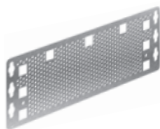

Artikel	Maße	H X B x T (mm)	Stück	Type	Artikelnummer	EUR
<b>Unterputz-Kombiverteiler mit Blendrahmen, belüfteter Tür und rastbarer Steckdose</b>						
 UK662CV	Mauerkasten mit modularen Lochblech-Montageplatten und herausnehmbarem Geräteträger, Drahthalter zur Leitungsführung, Schottwand zur Potentialtrennung, rastbare Steckdose 90° drehbar mit EURO-Einsatz, Gerätehalter aus Gummi zur werkzeuglosen Montage, Stahlblechtür belüftet	2-reihig* Nische Wandausschnitt	855 x 367 x 95 828 x 340 x 88	1	UK662CV 2CPX031398R9999	383,00
		3-reihig Nische Wandausschnitt	855 x 367 x 95 828 x 340 x 88	1	UK663CV 2CPX031399R9999	404,00
<b>Unterputz-Kombiverteiler mit Blendrahmen und belüfteter Tür</b>						
 UK662CVC	Mauerkasten mit modularen Lochblech-Montageplatten und herausnehmbarem Geräteträger, Drahthalter zur Leitungsführung, Schottwand zur Potentialtrennung, Gerätehalter aus Gummi zur werkzeuglosen Montage, Stahlblechtür belüftet	2-reihig* Nische Wandausschnitt	855 x 367 x 95 828 x 340 x 88	1	UK662CVC 2CPX031450R9999	346,00
		3-reihig Nische Wandausschnitt	855 x 367 x 95 828 x 340 x 88	1	UK663CVC 2CPX031451R9999	366,00
<b>Unterputz-Kombiverteiler mit Blendrahmen, belüfteter Wifi-Tür und rastbarer Steckdose</b>						
 UK662CW	Mauerkasten mit modularen Lochblech-Montageplatten und herausnehmbarem Geräteträger, Drahthalter zur Leitungsführung, Schottwand zur Potentialtrennung, rastbare Steckdose 90° drehbar mit EURO-Einsatz, Gerätehalter aus Gummi zur werkzeuglosen Montage, Stahlblechtür belüftet mit Kunst-stoffeinsatz weiß teiltransparent für verbessertes Wifi-Signal	2-reihig* Nische Wandausschnitt	855 x 367 x 95 828 x 340 x 88	1	UK662CW 2CPX031400R9999	416,00
		3-reihig Nische Wandausschnitt	855 x 367 x 95 828 x 340 x 88	1	UK663CW 2CPX031401R9999	436,00
<b>Unterputz-Kombiverteiler mit Blendrahmen und belüfteter Wifi-Tür</b>						
 UK662CWC	Mauerkasten mit modularen Lochblech-Montageplatten und herausnehmbarem Geräteträger, Drahthalter zur Leitungsführung, Schottwand zur Potentialtrennung, Gerätehalter aus Gummi zur werkzeuglosen Montage, Stahlblechtür belüftet mit Kunst-stoffeinsatz weiß teiltransparent für verbessertes Wifi-Signal	2-reihig* Nische Wandausschnitt	855 x 367 x 95 828 x 340 x 88	1	UK662CWC 2CPX031452R9999	377,00
		3-reihig Nische Wandausschnitt	855 x 367 x 95 828 x 340 x 88	1	UK663CWC 2CPX031453R9999	397,00

\* Türgriff nicht mittig, Türanschlag nur rechts möglich, Türanschlag links auf Anfrage



## Media- und Kombiverteiler UK600

### Zubehör

Artikel		Stück	Type	Artikelnummer	EUR
 UZM61M	<b>Lochblech-Montageplatte</b> Aus Stahlblech 1-feldbreit	1	UZM61M	2CPX031421R9999	23,60
 ZX340	<b>Gerätehalter aus Gummi</b> Zum werkzeuglosen Befestigen von Geräten auf der Lochblech-Montageplatte inkl. 2 Befestigungshaken	1	ZX340	2CPX031422R9999	18,55
 ZE336	<b>Patchpanel inkl. Halter</b> zur Bestückung mit Keystone-Modulen*				
	Für 6 Keystone-Module	1	ZE335	2CPX031423R9999	27,90
	1-feldbreit für 12 Keystone-Module	1	ZE336	2CPX031424R9999	51,00
	1-feldbreit für 12 E-Dat-Module	1	ZE332	2CPX031435R9999	51,50
 ZE338	<b>Halter für Patchpanel</b>	1	ZE338	2CPX031426R9999	17,90
 ZE224	<b>1-fach-Schutzkontaktsteckdose</b> 230 V Wechselspannung, mit EURO-Einsatz, zur Montage in Schottwand UZB3, dadurch um 90° drehbar, einrastbar, mit Berührungsschutz und Zugentlastung	1	ZE224	2CPX031427R9999	25,10
 ZE225	<b>2-fach-Schutzkontaktsteckdose</b> 230 V Wechselspannung, mit EURO-Einsatz, zur Montage auf Montagewinkel ZX29	1	ZE225	2CPX061177R9999	39,20
 ZE227	<b>3-fach-Schutzkontaktsteckdose</b> 230 V Wechselspannung, mit EURO-Einsatz, um 120° drehbar, einrastbar am Leitungseinführungsschieber, schraubbar auf Montageplatte oder aufrastbar auf Hutschiene	1	ZE227	2CPX061211R9999	96,00
 UZB3	<b>Schottwand</b> Zur normengerechten Potentialtrennung mit Klemmenaufnahme mit zwei Prägungen zur Installation der Steckdose ZE224 fünf Prägungen zur Montage von Keystone-Modulen	1	UZB3	2CPX031409R9999	22,60

\* Maße der Prägungen für Keystone- und E-Dat-Module siehe Seite 1/54

## Media- und Kombiverteiler UK600



### Zubehör

Artikel		Stück	Type	Artikelnummer	EUR
	<b>Montagewinkel für 2-fach-Schutzkontaktsteckdose ZE225</b> Zum Aufkleben auf Klemmenträger oder zur Montage auf dem Lochblech der Mediaverteiler UK... und der Mediafelder 1MM...	1	ZX29	2CPX061178R9999	10,35
ZX29					
	<b>Drahthalter</b> Für die Leitungsführung, zum Einstecken in die Lochblech-Montageplatte	10	UZED1P10	2CPX031420R9999	12,40
UZED1					
	<b>Schrauben</b> Für Bohrungen der Lochblech-Montageplatte 3,9 mm x 13 mm	10	ZX287P10	2CPX061180R9999	2,70
ZX287P10					
	<b>Keystone-Module*</b> zum Einbau in Patchpanel				
ZE311					
	<b>RJ45-Module</b>				
ZE312					
	Kunststoff	1	ZE311	2CPX038612R9999	17,70
	Metall	1	ZE312	2CPX038613R9999	23,10
	<b>KOAX-Modul</b> F-Buchse/F-Buchse	1	ZE316	2CPX039246R9999	29,70
ZE316					
	<b>KOAX-Modul</b> F-Buchse/EC-Buchse	1	ZE317	2CPX039247R9999	29,80
ZE317					
	<b>KOAX-Modul</b> F-Buchse/IEC-Stecker	1	ZE318	2CPX039248R9999	29,80
ZE318					
	<b>LC-Modul</b> Duplex-Buchse/Duplex-Buchse Für Multimode Faser Phosphorbronze Hülse	1	ZE319	2CPX039249R9999	28,20
ZE319					
	<b>Isolier-Schlauch</b> Für Kommunikationsleitung				
ZB120					
	500 mm	1	ZB120	2CPX071111R9999	3,90
	1500 mm	1	ZB122	2CPX071112R9999	7,70
	<b>Hohlwandset</b> Zum nachträglichen Ausbauen eines UK600 zum Hohlwandverteiler (Kabelbinder 20 Stück und Typeenschild liegen bei) Wandstärke min. 8 mm, max. 35 mm	4	UZ91P4	2CPX031434R9999	22,70
UZ91P4					

\* Maße der Prägungen für Keystone- und E-Dat-Module siehe Seite 1/54

## Mediaverteiler UK600

### Türen

Artikel		Passend zu	Stück	Type	Artikelnummer	EUR
 BL620V	<b>Blendrahmen mit Tür und Lüftungsöffnungen</b> Farbe: Weiß RAL 9016, Stahlblech pulverbeschichtet	UK62..	1	BL620V	2CPX031091R9999	51,00
		UK63..	1	BL630V	2CPX031092R9999	59,00
		UK64..	1	BL640V	2CPX031093R9999	78,50
		UK66..	1	BL650V	2CPX031094R9999	96,00
		UK662CV*	1	BL652V	2CPX031099R9999	96,00
 BL620W	<b>Blendrahmen mit Wifi-Tür und Lüftungsöffnungen</b> Farbe: Weiß RAL 9016, Stahlblech pulverbeschichtet, mit Kunststoffeinsatz weiß teiltransparent für verbessertes Wifi-Signal	UK62..	1	BL620W	2CPX031095R9999	81,50
		UK63..	1	BL630W	2CPX031096R9999	97,00
		UK64..	1	BL640W	2CPX031097R9999	110,00
		UK66..	1	BL650W	2CPX031098R9999	128,00
		UK662CW*	1	BL652W	2CPX031100R9999	128,00

\* Türgriff nicht mittig, Türanschlag nur rechts möglich, Türanschlag links auf Anfrage



# Stromkreisverteiler UK600

Gehäusemaße, Verlustleistungen und max. Leistungsabgabevermögen

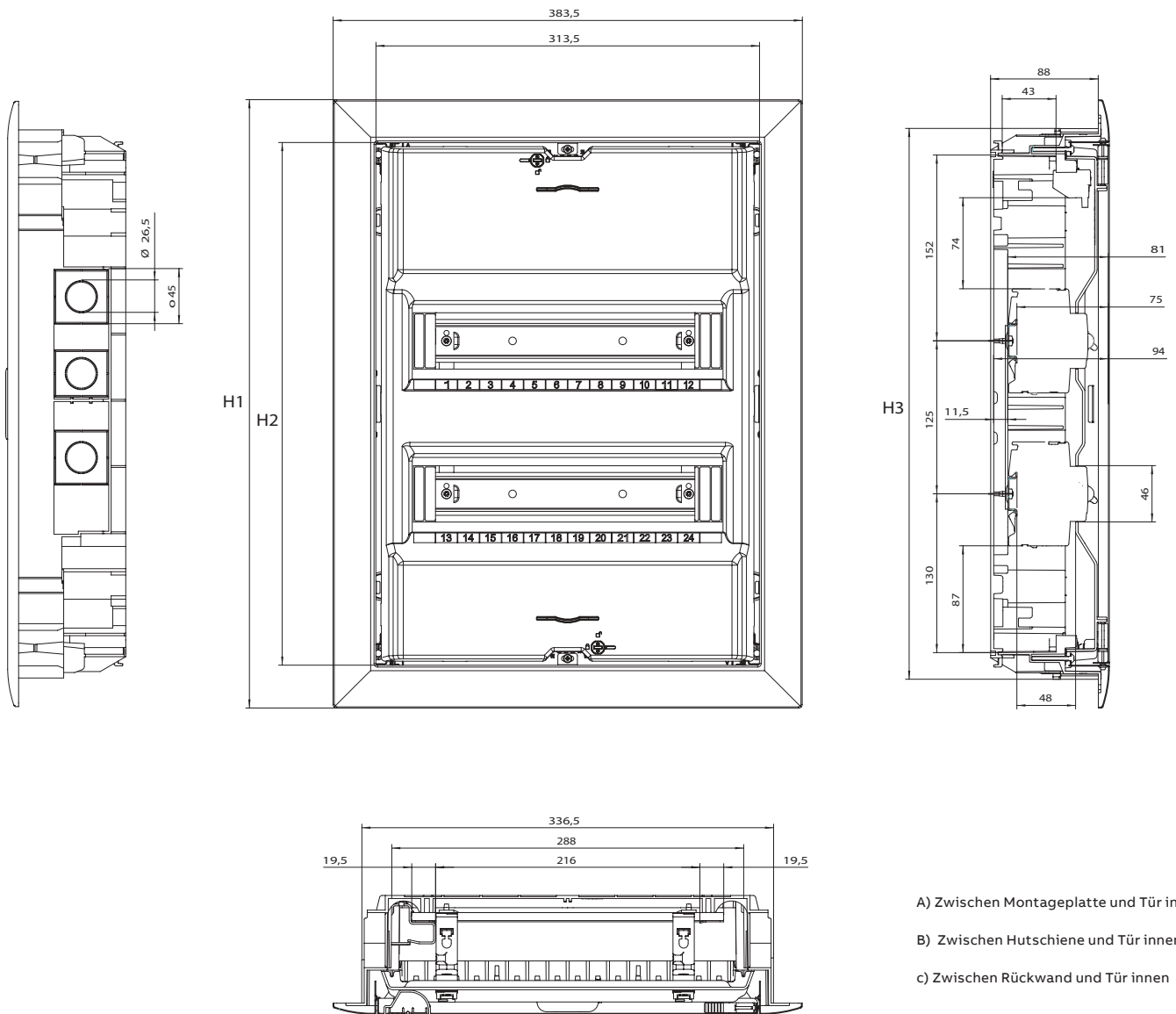

- A) Zwischen Montageplatte und Tür innen
- B) Zwischen Hutschiene und Tür innen
- C) Zwischen Rückwand und Tür innen

Type	Zulässige Verlustleistung P <sub>zul</sub> nach DIN 43871 in W			Max. Leistungsabgabevermögen P <sub>de</sub> nach DIN VDE 60670-24 in W	Maße		
	20K	25K	30K		H1	H2	H3
UK61..	10,0	13,0	16,0	31,0	372	302	325
UK62..	11,5	15,0	19,0	45,0	497	427	450
UK63..	14,5	19,0	24,0	54,0	622	552	575
UK64..	16,5	21,5	27,0	62,0	747	677	700
UK66..				69,0	872	802	825

> Maße in mm

# Mediaverteiler UK600

Gehäusemaße, Verlustleistungen und max. Leistungsabgabevermögen

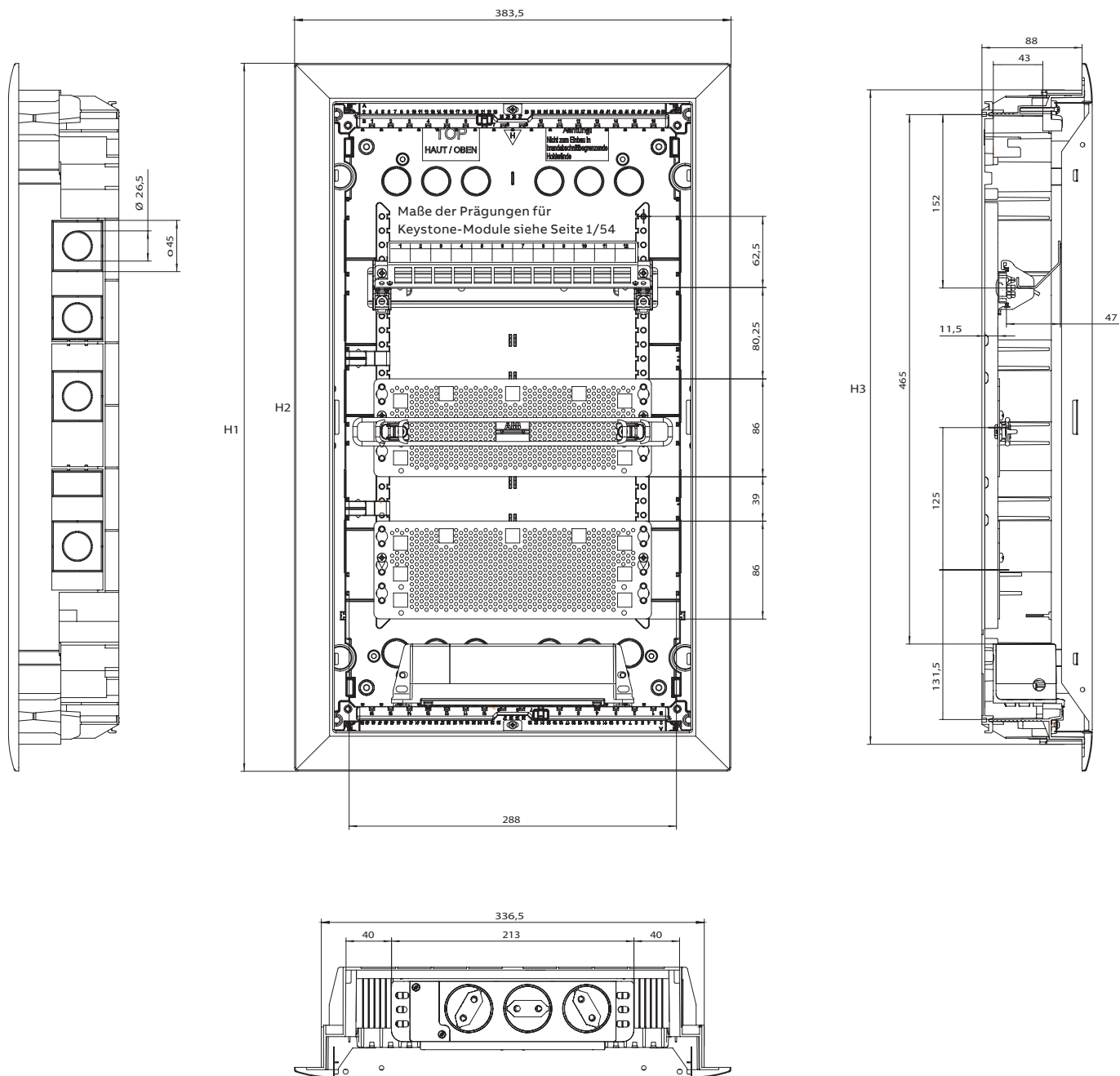

Type	Zulässige Verlustleistung P <sub>zul</sub> nach DIN 43871 in W			Max. Leistungsabgabevermögen P <sub>de</sub> nach DIN VDE 60670-24 in W	Maße		
	20K	25K	30K		H1	H2	H3
UK62..	11,5	15,0	19,0	100,0	497	427	450
UK63..	14,5	19,0	24,0	114,0	622	552	575
UK64..	16,5	21,5	27,0	133,0	747	677	700
UK65..				155,0	872	802	825
UK66..							

> Maße in mm

# Kombiverteiler UK600

Gehäusemaße und max. Leistungsabgabevermögen

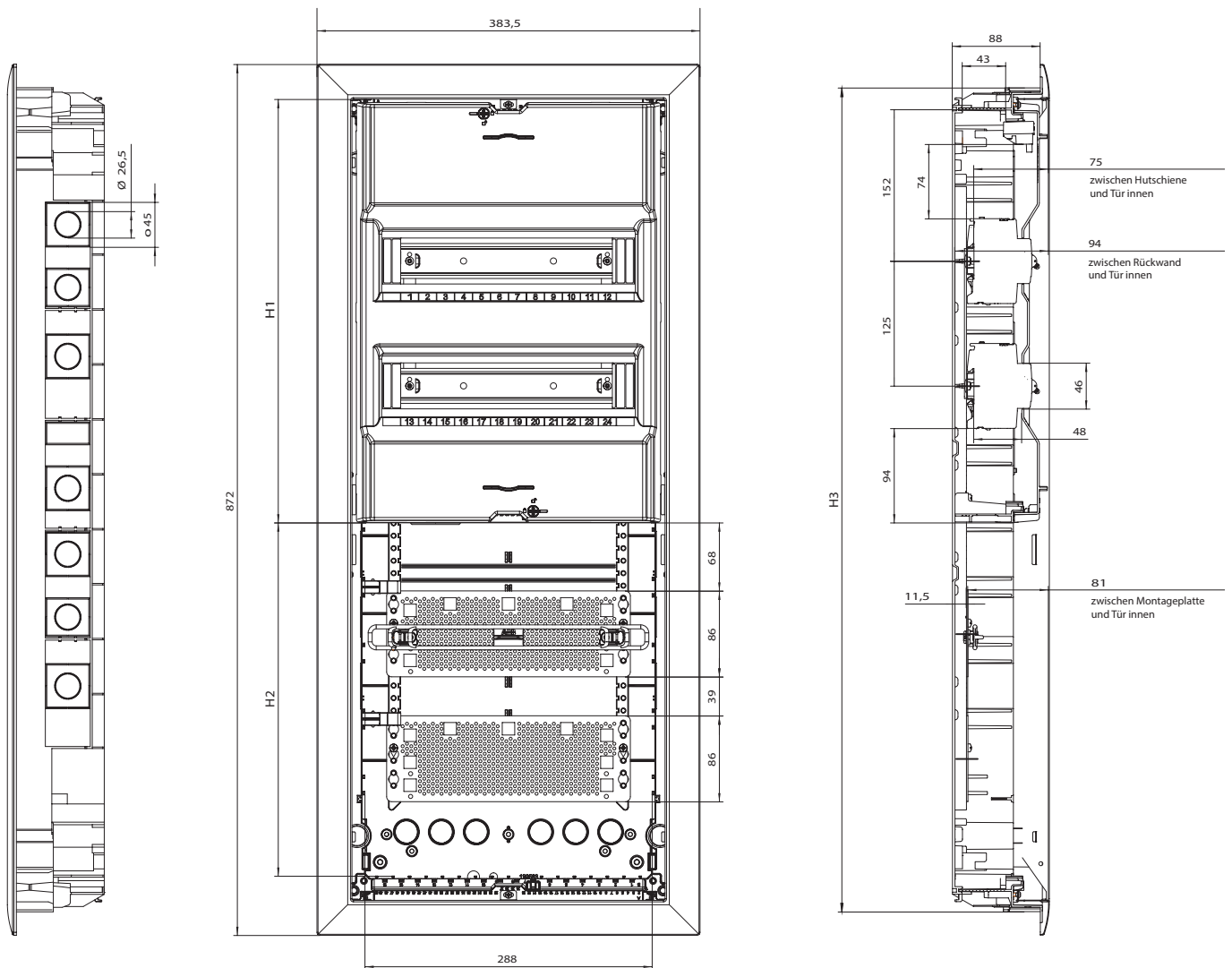

01

Type	Max. Leistungsabgabevermögen $P_{de}$ nach DIN VDE 60670-24 in W 30K	Maße		
		H1	H2	H3
UK662CV	78,0	424	353	825
UK663CV	73,0	549	228	825
UK662CW	75,0	424	353	825
UK663CW	71,0	549	228	825



## Blendrahmen und Tür UK600

Maße des Rahmens und der Tür

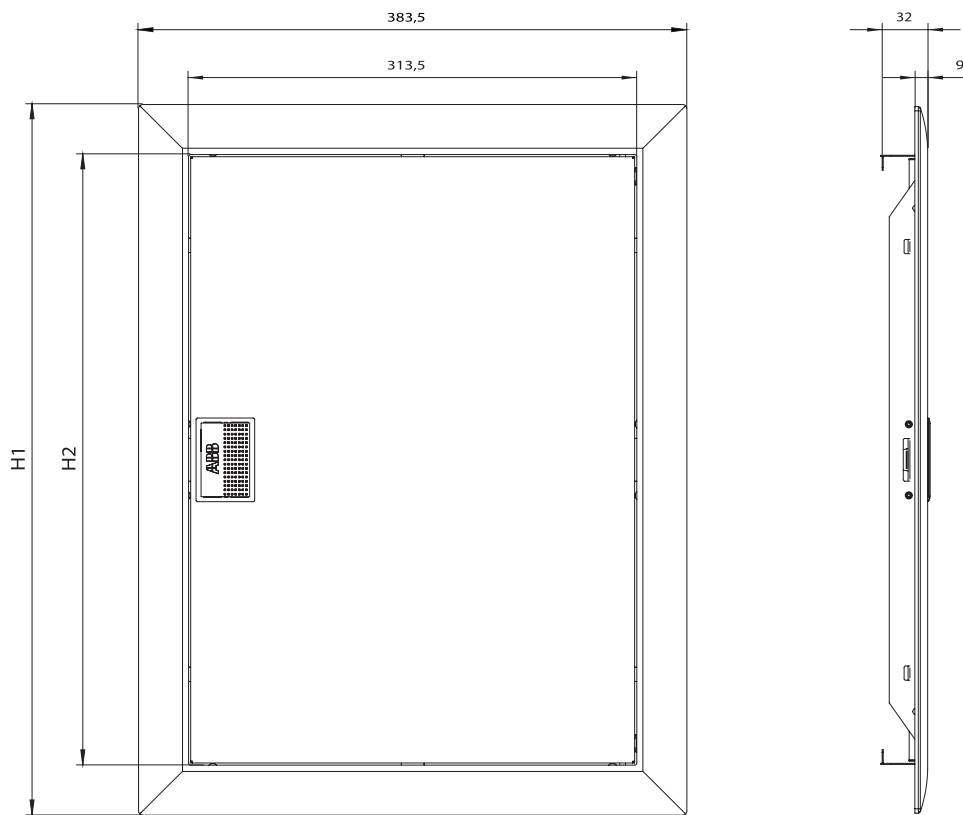

Type	Maße	
	H1	H2
BL610	302	372
BL620	497	427
BL630	622	552
BL630	622	552
BL640	747	677
BL650	872	802

> Maße in mm

## Designwechselrahmen UK600

Maße des Rahmens und technische Daten des LED-Panels

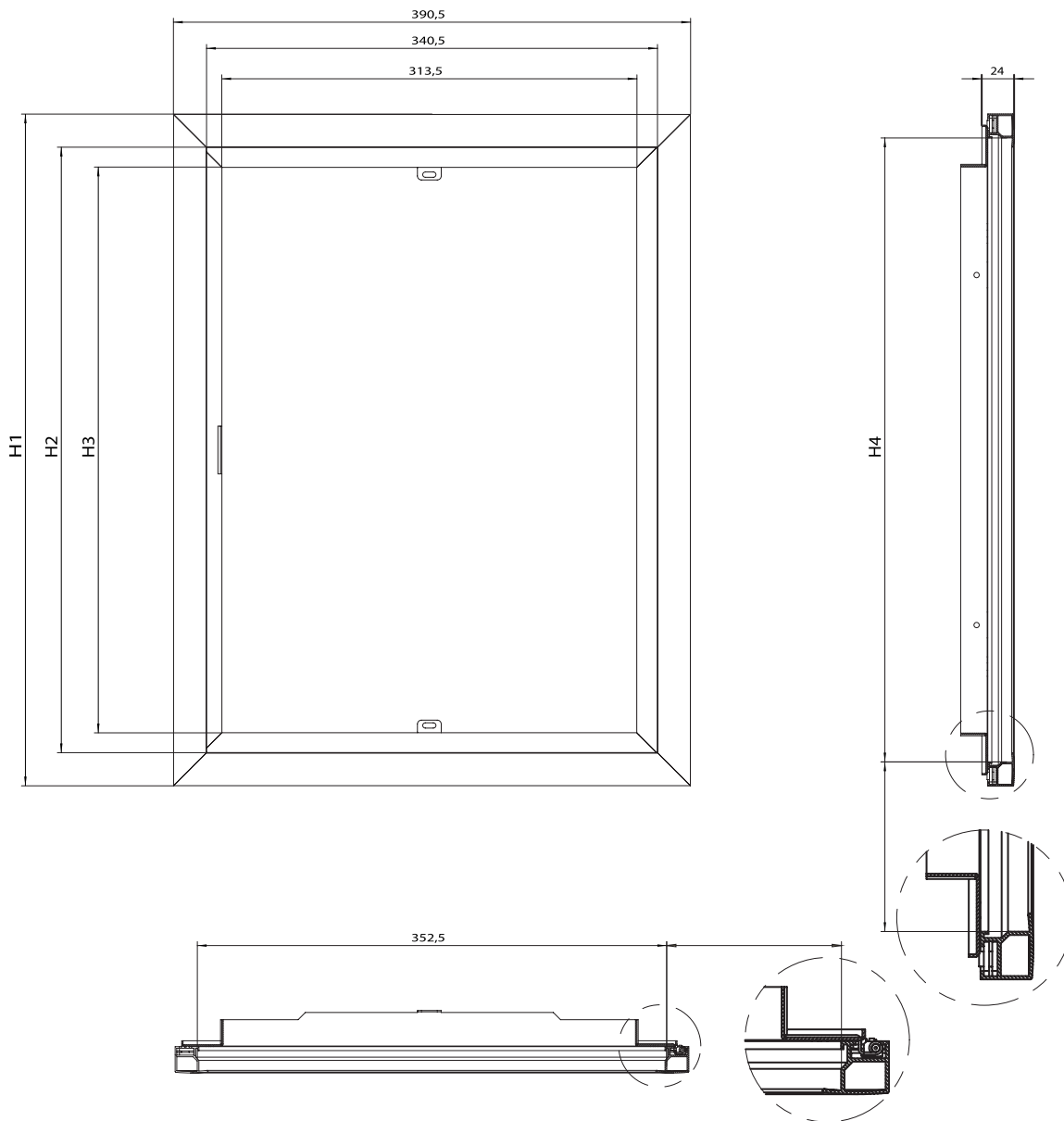

01

Type	Maße				Technische Daten LED-Panel				
	H1	H2	H3	H4	Type	U	I	P	Farbtemperatur
BL520D	507	457	427	469	UZD624	12V DC	1,7 A	9,60 W	4200 K
BL630D	632	582	552	594	UZD634	12V DC	1,7 A	13,20 W	4200 K
BL640D	757	707	677	719	UZD644	12V DC	1,7 A	15,60 W	4200 K
BL650D	882	832	802	844	UZD654	12V DC	1,7 A	19,60 W	4200 K

## Stromkreisverteiler UK600

### Nischenmaße und Wandausschnittsmaße

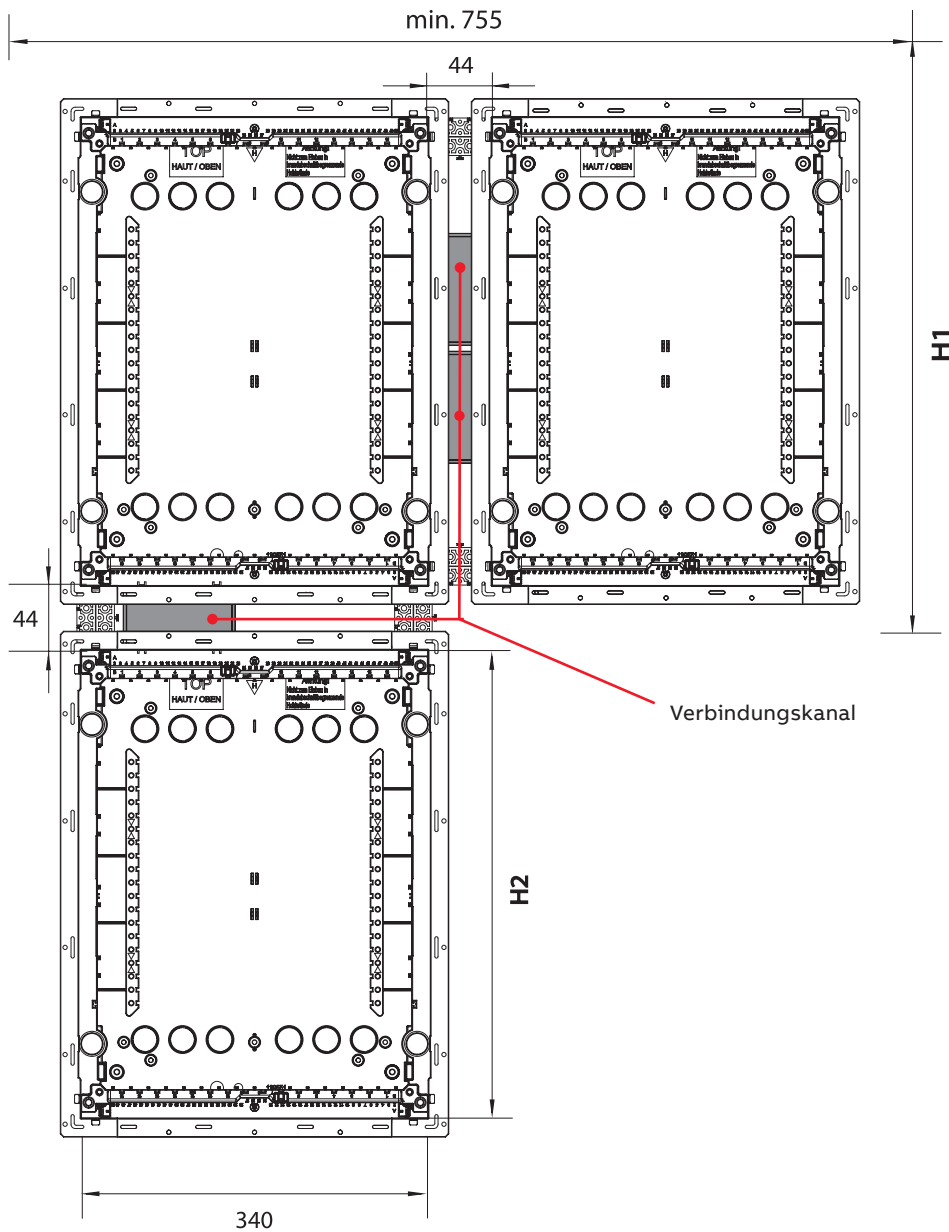

Type	Nischenmaße	Wandausschnittsmaße
	H1	H2
UK61...	355	328
UK62...	480	453
UK63...	605	578
UK64...	730	703
UK65...	855	828
UK66...		



## Stromkreisverteiler UK600

Maße der Prägungen für Keystone- und E-Dat-Module

### Maße Aussparungen Keystone-Module

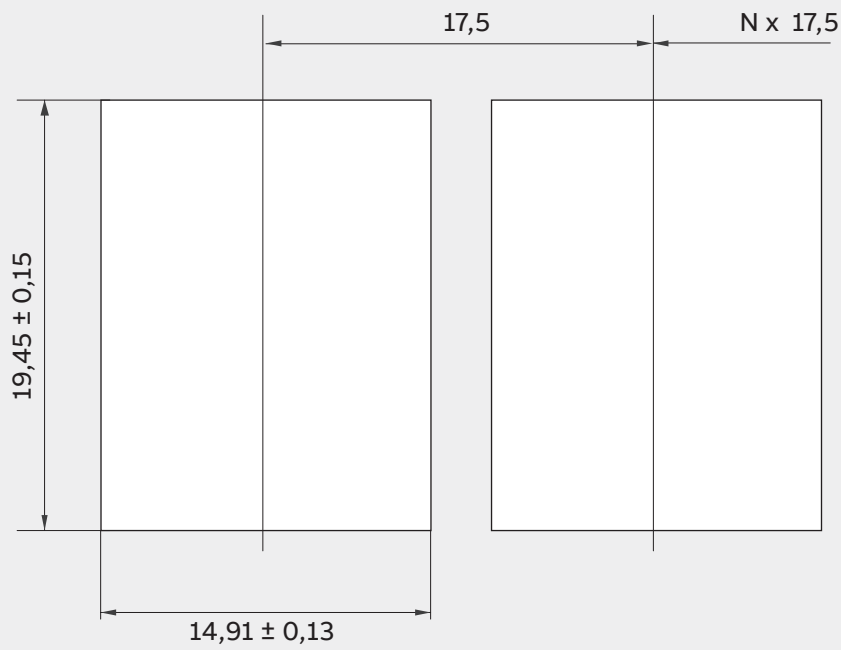

### Maße Aussparungen E-Dat Module

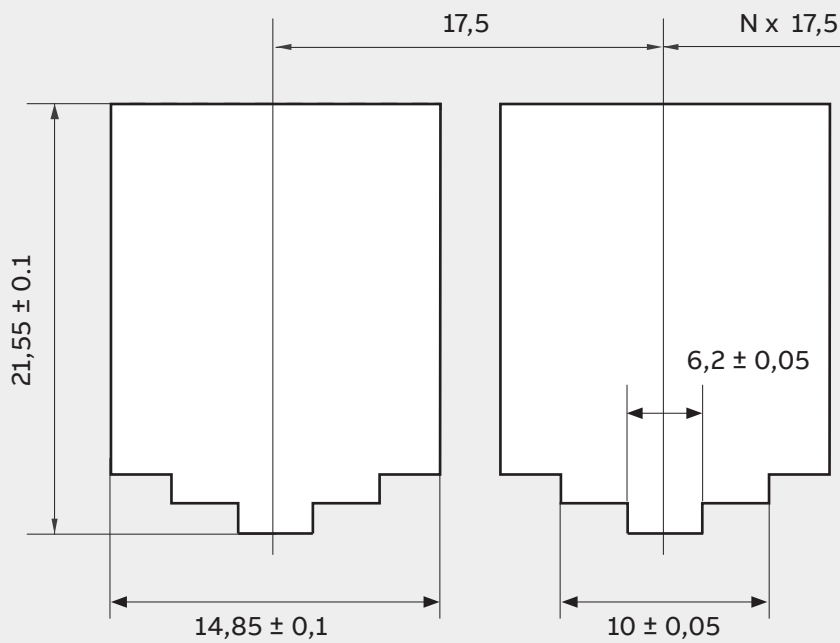

## Stromkreisverteiler Mistral 41W

IP30\*/IP40 □

Bei der Entwicklung des neuen Stromkreisverteilers wurde ein besonderer Schwerpunkt darauf gelegt, eine praxisgerechte und funktionale Lösung zu bieten. Das Gehäuse mit einteiliger Rückwand ist aus stabilem Kunststoff und überzeugt durch seine hohe Widerstandsfähigkeit.

Der vergrößerte obere Anschlussraum sowie die separat herausnehmbaren Hutprofilschienen machen die Arbeit am Verteiler noch einfacher und komfortabler. Für Kabelkanäle und zur Leitungseinführung sind unauffällige, leicht ausbrechbare Vorprägungen oben und unten vorhanden. Die Verteiler können oben, unten und seitlich angereicht werden.

### Aufputz-Stromkreisverteiler, IP30\*/IP40 ,

Stromkreisverteiler DIN EN 60670-24 (VDE 0606-24)

Material Thermoplast, RAL 9016

Stoßfestigkeitsgrad der Vorprägungen IK08

Mit eingebauten N/PE-Quick-Steckklemmen

Türen in vier verschiedenen Ausführungen erhältlich

Leitungseinführung über leicht ausbrechbare Vorprägungen oben und unten

\*Als Mediaverteiler

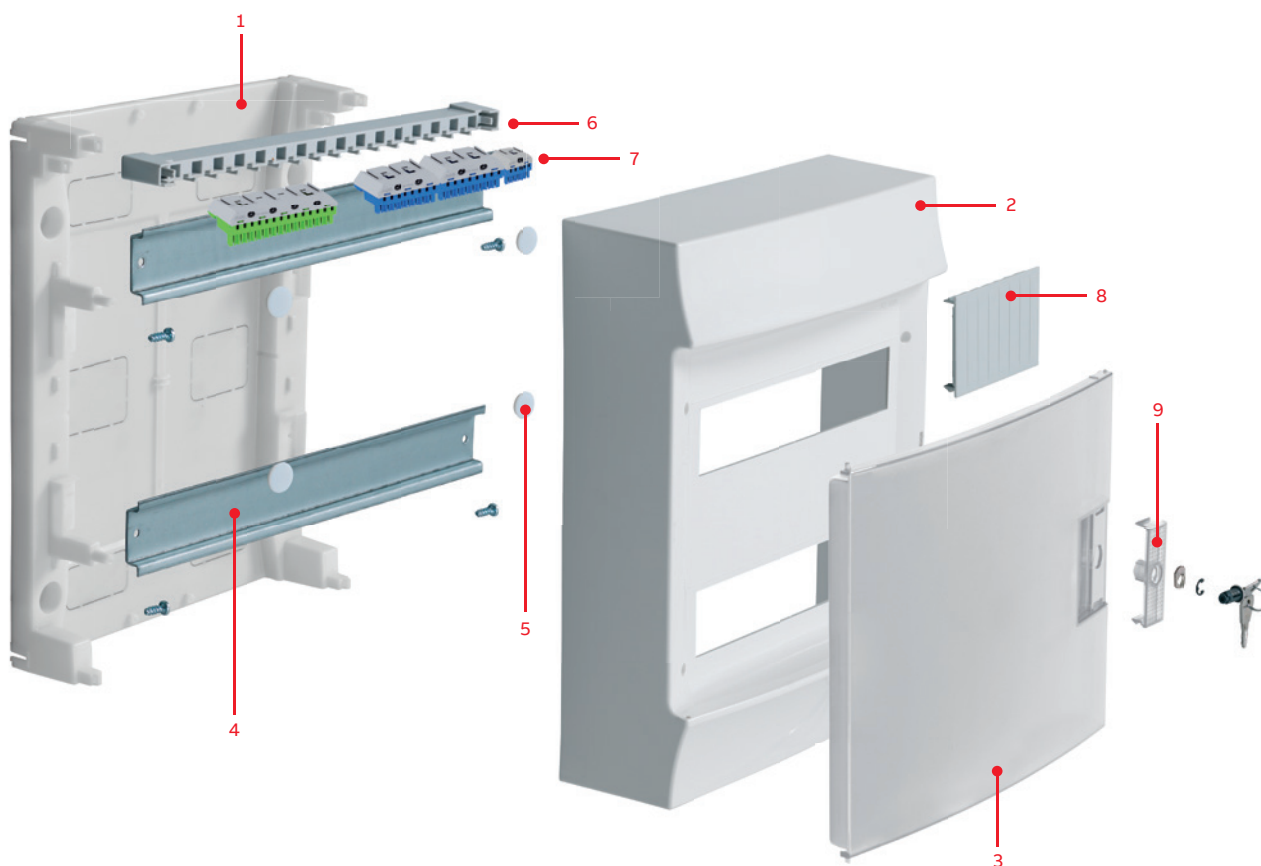

1. Rückwand
2. Haube
3. Tür
4. Hutprofilschiene
5. Abdeckung für Berührungsschutz
6. Quick-Steckträger
7. N/PE Quick-Steckklemmen
8. Verschlussstreifen
9. Blindeinsatz und Sicherheitsschloß

## Stromkreisverteiler Mistral 41W

IP30\*/IP40 

### Türöffnungswinkel

Mit einem Türöffnungswinkel von 180 Grad punktet die Verteilerserie in Sachen Zugänglichkeit.

### Türvarianten

Es stehen Stahlblech-, Kunststofftüren, belüftete Türen und Wifi-Türen zur Auswahl.

### Mediaverteiler

Das Programm beinhaltet Gehäusevarianten für Media- und Kommunikationstechnik.

### Design

Das ansprechende Design der Serie Mistral 41W vereint Funktionalität mit Ästhetik.







\* Als Mediaverteiler



## Stromkreisverteiler Mistral 41W





Verteiler ohne Tür

Artikel	H x B x T mm	PLE	Stück	Type	Artikelnummer	EUR
 M41W112N2	257 x 292 x 120	12	1	M41W112N2	1SLM004100S3303	54,50
<b>Aufputz-Stromkreisverteiler ohne Tür</b>						
 M41W224N3	382 x 292 x 120	24 (2 x 12)	1	M41W224N3	1SLM004100S3305	77,00
 M41W336N3	507 x 292 x 120	36 (3 x 12)	1	M41W336N3	1SLM004100S3307	103,00
 M41W448N3	656 x 292 x 120	48 (4 x 12)	1	M41W448N3	1SLM004100S3308	129,00

> Technische Daten Mistral 41W siehe Seite 1/65

## Stromkreisverteiler Mistral 41W









Transparente Türen und Stahlblechtüren

Artikel		Stück	Type	Artikelnummer	EUR
 M41ZT124	<b>Stahlblechtüren</b>				
	Passend für M41W112N2	1	M41ZT112	1SLM004100A3903	22,30
	Passend für M41W224N3 und M41W448N3*	1	M41ZT124	1SLM004100A3906	27,60
	Passend für M41W336N3	1	M41ZT136	1SLM004100A3909	34,00
 41Z44	<b>Transparente Türen</b>				
	Passend für M41W112N2	1	41Z43	1SPE007717F9910	52,00
	Passend für M41W224N3 und M41W448N3*	1	41Z44	1SPE007717F9911	63,50
	Passend für M41W336N3	1	41Z45	1SPE007717F9912	77,50
 M41ZTV124	<b>Stahlblechtür belüftet</b>				
	Passend für M41W224N3, M41W448N3* und Mediaverteiler	1	M41ZTV124	1SLM004100A6905	30,90
	Passend für M41W336N3 und Mediaverteiler	1	M41ZTV136	1SLM004100A6907	42,80
 41Z35	<b>Kunststofftür WiFi</b>				
	Passend für M41W112N2	1	41Z35	1SPE007717F9902	43,90
	Passend für M41W224N3 und M41W448N3*	1	41Z36	1SPE007717F9903	60,50
	Passend für M41W336N3	1	41Z37	1SPE007717F9904	85,00

\* Bei MM41W448N 3 werden zwei Türen benötigt







## Stromkreisverteiler Mistral 41W

### Zubehör

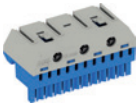
Artikel		Stück	Type	Artikelnummer	EUR
	<b>Sicherheitsschloss für Stahlblechtüren</b> Mit 2 Schlüsseln	1	MZ41S3	1SLM004100A3900	24,20
	<b>Sicherheitsschloss für transparente Türen und Kunststofftüren für WiFi</b> Mit 2 Schlüssel	1	41Z16	1SPE007715F5010	3,80
MZS41T					
	<b>Standardverschluss für Stahlblechtüren</b>	1	41Z121	1SLM004100A3908	3,80
MZS41B					
	<b>Verbindungssteile</b>	10	ZA375P10	2CPX062383R9999	6,10
ZA375P10					
	<b>Waagrechtsschottwand</b>	1	41Z21	1SPE007715F5112	6,10
MZS12H					
	<b>Verschlussstreifen 5 Stück</b> Farbe: weiß, RAL 9016	5	ZA3P5	2CPX062385R9999	16,65
ZA3P5					
	<b>Kabelabfangschiene</b> Mit Kabelbinder	1	41Z12	1SLM004100A1942	3,95
MZK12					
	<b>Beschriftungssystem</b> Selbstklebend, zum Kennzeichnen von Einbaugeräten, 17,5 mm mit Beschriftungsfeldern und Zahlen 1-56 mit Legende	1	UZT5	2CPX031429R9999	2,35
UZT5					
	<b>Scharnier zu Mistral 41W Tür</b>	1	MZ41T1	1SLM004100A3901	3,65
MZ41T1					

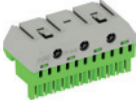
## N/PE Quick-Steckklemmen

Zur Bestückung des Mistral 41W

Artikel		Anzahl Klemmen 1,5 - 4 mm <sup>2</sup>	Anzahl Klemmen 2,5 - 25 mm <sup>2</sup>	Außenmaße H x B x T in mm	Stück	Type	Artikelnummer	EUR
 ZK113B	<b>N Quick-Steckklemmen</b> Für Quick-Steckträger	5	0	23 x 32 x 21	1	ZK50B	2CPX062750R9999	4,05
		5	1	32 x 32 x 31	1	ZK51B	2CPX062751R9999	5,05
		8	2	32 x 49 x 31	1	ZK82B	2CPX062752R9999	6,50
		11	3	32 x 65 x 31	1	ZK113B	2CPX062753R9999	9,05
		14	4	32 x 82 x 31	1	ZK144B	2CPX062754R9999	11,65
		17	5	32 x 98 x 31	1	ZK175B	2CPX062755R9999	13,60
		20	6	32 x 115 x 31	1	ZK206B	2CPX062756R9999	15,20
		23 x 1,5 - 4	7 x 25	32 x 132 x 31	1	ZK237B	2CPX063163R9999	16,75
		26 x 1,5 - 4	8 x 25	32 x 149 x 31	1	ZK268B	2CPX063164R9999	18,50
 ZK50BT	<b>N Quick-Steckklemme mit Adapter ZK15</b> Für die seitliche Montage im UK600, Mistral 41W oder zum Aufrasten auf der Hutprofilschiene	5	0	28 x 39 x 25	1	ZK50BT	2CPX062745R9999	4,90
 ZK113G	<b>PE Quick-Steckklemmen</b> Für Quick-Steckträger	5	1	32 x 32 x 31	1	ZK51G	2CPX062757R9999	5,05
		8	2	32 x 49 x 31	1	ZK82G	2CPX062758R9999	6,50
		11	3	32 x 65 x 31	1	ZK113G	2CPX062759R9999	9,05
		14	4	32 x 82 x 31	1	ZK144G	2CPX062760R9999	11,65
		17	5	32 x 98 x 31	1	ZK175G	2CPX062761R9999	13,60
		20	6	32 x 115 x 31	1	ZK206G	2CPX062762R9999	15,20
		23 x 1,5 - 4	7 x 25	32 x 132 x 31	1	ZK237G	2CPX063165R9999	16,75
26 x 1,5 - 4	8 x 25	32 x 149 x 31	1	ZK268G	2CPX063166R9999	18,50		
 ZK10P10	<b>Verbindungsbrücken</b> Für Quick-Steckklemmen				10	ZK10P10	2CPX062763R9999	34,30
 ZK21	<b>Quick-Steckträger</b> Für Stromkreisverteiler Mistral 41W Nutzbare Breite für Quick-Steckklemmen 292 mm, 16 Einheiten				1	ZK21	1SPE007715F0752	3,45
 41Z119	<b>Seitlicher Klemmenträger</b> ohne N-FI Klemme				1	41Z119	1SLM004100A3905	3,80
 41Z120	<b>Seitlicher Klemmenträger</b> mit N-FI Klemme				1	41Z120	1SLM004100A3907	7,45



## Stromkreisverteiler Mistral 41W

### Mediaverteiler



#### Aufputz-Mediaverteiler, IP30

Stromkreisverteiler Mistral 41W als Mediaausführung

Stahlblechtür belüftet oder Kunststofftür (WiFi)

Lochblech-Montageplatte

Steckdosen mit drehbaren EURO-Einsatz

Drahthalter

Patchpanel 10-Fach zur Bestückung mit Keystone-Modulen\*

Halter für Router, Switch etc.

Ausstattung kann je nach Variante abweichen

\* Maße der Prägungen für Keystone- und E-Dat-Module siehe Seite 1/54



# Stromkreisverteiler Mistral 41W

## Mediaverleiter und Zubehör

Artikel	Artikel	H x B x T in mm	Stück	Type	Artikelnummer	EUR
 M41W336M	<b>Aufputz-Mediaverleiter mit Tür belüftet</b>					
	<b>3-reihig</b> Mit Lochblech-Montageplatte, Patchpanel 10 Fach, 3-fach-Schutzkontaktsteckdose, drehbar, Montagezubehör für Mediageräte	507 x 292 x 120	1	M41W336M	1SLM004100S6767	273,00
	<b>4-reihig</b> Mit Lochblech-Montageplatte, Patchpanel 10 Fach, 3-fach-Schutzkontaktsteckdose drehbar, Montagezubehör für Mediageräte	656 x 292 x 120	1	M41W448M	1SLM004100S6768	292,00
	<b>Aufputz-Mediaverleiter ohne Tür (Basic)</b>					
	<b>3-reihig</b> Mit Lochblech-Montageplatte und Montagezubehör für Mediageräte	507x292x120	1	M41W336MB	1SLM004100S6367	145,00
	<b>4-reihig</b> Mit Lochblech-Montageplatte und Montagezubehör für Mediageräte	507x292x120	1	M41W448MB	1SLM004100S6368	179,00
 ZE334	<b>Patchpanel inkl. Halter</b> zur Bestückung mit Keystone-Modulen*		1	ZE334	1SLM004100A3904	47,50
	für 10 Keystone-Module		1	ZE334	1SLM004100A3904	47,50
	für 6 Keystone-Module		1	ZE335	2CPX031423R9999	27,90
<b>Keystone-Module zum Einbau in Patchpanel</b>						
 ZE311    ZE312	<b>RJ45-Module</b>					
	Kunststoff		1	ZE311	2CPX038612R9999	17,70
	Metall		1	ZE312	2CPX038613R9999	23,10
 ZE316    ZE317    ZE318	<b>KOAX-Modul</b> F-Buchse/F-Buchse		1	ZE316	2CPX039246R9999	29,70
	<b>KOAX-Modul</b> F-Buchse/EC-Buchse		1	ZE317	2CPX039247R9999	29,80
	<b>KOAX-Modul</b> F-Buchse/IEC-Stecker		1	ZE318	2CPX039248R9999	29,80
 ZE319    ZE310	<b>LC-Modul</b> Duplex-Buchse/Duplex-Buchse, für Multimode Faser Phosphorbronze Hülse		1	ZE319	2CPX039249R9999	28,20
	<b>Patchmodul RJ45</b> Zum Aufrasten auf Hutschiene, 1 PLE		1	ZE310	2CPX038625R9999	30,30
 ED44P10	<b>Drahthalter</b> Für die Leitungsführung, zum Einstecken in die Lochblech-Montageplatte, Bautiefe 28,5 mm		10	ED44P10	2CPX062335R9999	12,10
 ZE225    ZE227	<b>2-fach-Schutzkontaktsteckdose</b> 230 V Wechselspannung, mit EURO-Einsatz, zur Montage auf Montagewinkel ZX29		1	ZE225	2CPX061177R9999	39,20
	<b>3-fach-Schutzkontaktsteckdose</b> 230 V Wechselspannung, mit EURO-Einsatz, um 120° drehbar, einrastbar am Leitungseinführungsschieber, schraubbar auf Montageplatte oder aufrastbar auf Hutschiene		1	ZE227	2CPX061211R9999	96,00
	<b>Montagewinkel 2-fach Steckdose</b>		1	ZX29	2CPX061178R9999	10,35
 M41ZM1    ZX340	<b>Lochblech-Montageplatte</b> Aus Stahlblech, 1-feldbreit		1	M41ZM1	1SLM004100A3902	26,10
	<b>Gerätehalter aus Gummi</b> Zum werkzeuglosen Befestigen von Geräten auf der Lochblech-Montageplatte inkl. 2 Befestigungshaken		1	ZX340	2CPX031422R9999	18,55
 ZX287P10	<b>Schrauben</b> Für Bohrungen der Lochblech-Montageplatte 3,9 mm x 13 mm		10	ZX287P10	2CPX061180R9999	2,70

\* Maße der Prägungen für Keystone- und E-Dat-Module siehe Seite 1/54

&gt; Passende Türen siehe Seite 1/58

---

## Stromkreisverteiler Mistral 41W

Kleinstverteiler Aufputz



## Stromkreisverteiler Mistral 41W

Kleinstverteiler Aufputz



### Aufputz-Kleinstverteiler, IP40

Stromkreisverteiler DIN EN 60670-24 (VDE 0606-24)

Farbe: Weiß, RAL 9016

Material: Thermoplast

Aufputz-Haubenverteiler mit Rückwand

Als kleinste Verteilerlösung der Produktpalette von ABB STRIEBEL & JOHN kommt der Kleinstverteiler der Baureihe Mistral 41W zum Einsatz. Er eignet sich vor allem für das ergänzende Absichern einzelner Leitungen oder Stromkreise.



Bei der Entwicklung des neuen Stromkreisverteilers wurde besonderer Wert darauf gelegt, eine praxisgerechte und funktionale Lösung anzubieten. Das Gehäuse mit einteiliger Rückwand ist aus stabilem Kunststoff und überzeugt durch seine hohe Widerstandsfähigkeit.





Die komfortable Aufputzmontage ist auch ideal für die Verwendung bei Renovierungen. Der Kleinstverteiler Mistral 41W ist in zwei Gehäusegrößen mit jeweils vier oder acht Platzeinheiten lieferbar.

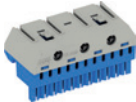

## Stromkreisverteiler Mistral 41W

Kleinstverteiler Aufputz und N/PE Quick-Steckklemmen

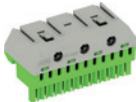
Artikel	H x B x T in mm	PLE	Stück	Type	Artikelnummer	EUR
<b>Aufputz-Kleinstverteiler Mistral 41W, IP40</b> 						
 M41W104N1	Nischenmaße ohne Klemmen, ohne die Möglichkeit der Montage von N/PE Klemmen*	223 x 100 x 96	4	1	M41W104N1 1SLM004100S3301	18,35
 M41W108N1	Nischenmaße ohne Klemmen, vorbereitet für die Montage von N/PE Klemmen	262 x 207 x 120	8	1	M41W108N1 1SLM004100S3302	36,50

Artikel		Anzahl Klemmen 1,5 - 4 mm <sup>2</sup>	Anzahl Klemmen 2,5 - 25 mm <sup>2</sup>	Außenmaße		Stück	Type	Artikelnummer	EUR
				H x B x T in mm					
 ZK113B	<b>N Quick-Steckklemmen</b> Für Quick-Steckträger	5	0	23 x 32 x 21		1	ZK50B	2CPX062750R9999	4,05
		5	1	32 x 32 x 31		1	ZK51B	2CPX062751R9999	5,05
		8	2	32 x 49 x 31		1	ZK82B	2CPX062752R9999	6,50
 ZK50BT	<b>N Quick-Steckklemme mit Adapter ZK15</b> Für die seitliche Montage im UK600, Mistral 41W oder zum Aufrasten auf der Hutprofilschiene	5	0	28 x 39 x 25		1	ZK50BT	2CPX062745R9999	4,90
 ZK113G	<b>PE Quick-Steckklemmen</b> Für Quick-Steckträger	5	1	32 x 32 x 31		1	ZK51G	2CPX062757R9999	5,05
		8	2	32 x 49 x 31		1	ZK82G	2CPX062758R9999	6,50
 ZK10P10	<b>Verbindungsbrücken</b> Für Quick-Steckklemmen					10	ZK10P10	2CPX062763R9999	34,30

> Technische Daten Mistral 41W siehe ab Seite 1/67



## Stromkreisverteiler Mistral 41W

Verschiedene technische Daten für Planung und Montage

Type	M41W104N1	M41W108N1	M41W112N2	M41W224N3	M41W336N3
Anzahl Platzeinheiten (PLE)	4	8	12	24	36(3 x 12)
Abmessungen (H x B x T) mm	223 x 100 x 96	262 x 207 x 120	257 x 292 x 120	382 x 292 x 120	507 x 292 x 120
Farbe	RAL 9016 weiß	RAL 9016 weiß	RAL 9016 weiß	RAL 9016 weiß	RAL 9016 weiß
Türen	-	-	Transparent/weiß	Transparent/weiß	Transparent/weiß
Schutzklasse	II □	II □	II □	II □	II □
Festigkeit gegen Brand	Glühdrahtprüfung 750 °C	Glühdrahtprüfung 750 °C	Glühdrahtprüfung 750 °C	Glühdrahtprüfung 750 °C	Glühdrahtprüfung 750 °C
Material	Thermoplast	Thermoplast	Thermoplast	Thermoplast	Thermoplast
Stoßfestigkeitsgrad der Vorprägungen	IK08	IK08	IK08	IK08	IK08
Installationstemperatur	-15°C /+ 60 °C	-15°C /+ 60 °C	-15 °C /+ 60 °C	-15°C /+ 60 °C	-15°C /+ 60 °C
Wärmefestigkeit	BPT 70 °C	BPT 70 °C	BPT 70 °C	BPT 70 °C	BPT 70 °C
IP-Klasse	IP40	IP40	IP40	IP40	IP40
Verlustleistung bei Übertemperatur Δt1,0 30K	9,3 W	17,7 W	23,8 W	30,2 W	36,8 W
Bemessungsstrom	bis 63 A	bis 63 A	bis 63 A	bis 63 A	bis 63 A
Reihenabstand	-	-	-	125 mm	125 mm

Type	M41W448N3	M41W336M	M41W336MB	M41W448M	M41W448MB
Anzahl Platzeinheiten (PLE)	48	36 (3 x 12)	36 (3 x 12)	48	48
Abmessungen (H x B x T) mm	656 x 292 x 120	507 x 292 x 120	507 x 292 x 120	656 x 292 x 120	656 x 292 x 120
Farbe	RAL 9016 weiß	RAL 9016 weiß	RAL 9016 weiß	RAL 9016 weiß	RAL 9016 weiß
Türen	Transparent/weiß	Transparent/weiß	Transparent/weiß	Transparent/weiß	Transparent/weiß
Schutzklasse	II □	II □	II □	II □	II □
Festigkeit gegen Brand	Glühdrahtprüfung 750 °C	Glühdrahtprüfung 750 °C	Glühdrahtprüfung 750 °C	Glühdrahtprüfung 750 °C	Glühdrahtprüfung 750 °C
Material	Thermoplast	Thermoplast	Thermoplast	Thermoplast	Thermoplast
Stoßfestigkeitsgrad der Vorprägungen	IK08	IK08	IK08	IK08	IK08
Installationstemperatur	-15°C /+ 60 °C	-15 °C /+ 60 °C	-15°C /+ 60 °C	-15°C /+ 60 °C	-15°C /+ 60 °C
Wärmefestigkeit	BPT 70 °C	BPT 70 °C	BPT 70 °C	BPT 70 °C	BPT 70 °C
IP-Klasse	IP40	IP30	IP30	IP30	IP30
Verlustleistung bei Übertemperatur Δt1,0 30K	44,8 W	36,8 W	36,8 W	44,8 W	44,8 W
Bemessungsstrom	bis 63 A	bis 63 A	bis 63 A	bis 63 A	bis 63 A
Reihenabstand	125 mm	125 mm	125 mm	125 mm	125 mm

### Festigkeit gegenüber chemischen Stoffen

Chemischer Stoff	Festigkeit
Kaltes Wasser	fest
Heißes Wasser	fest
Schwefelsäure	teilweise fest
Salzsäure	nicht fest
Essigsäure	fest
Erdöl	nicht fest
Benzin	nicht fest
Aceton	nicht fest
Ethylalkohol	teilweise fest
Ammoniak	fest
Dichlormethan	nicht fest
Dieselloil	teilweise fest
Mineralöl	fest
Nahrungsmittelöle	fest
Tetrachlorethylen	nicht fest
Trichlorethylen	nicht fest
Ether	nicht fest
Ozon	fest
Toluol	nicht fest
Methylalkohol	teilweise fest
Alkohol	fest
Milch	fest
Fruchtsäfte	fest
Fluorkohlenwasserstoff	nicht fest
Tenside	fest
Reinigungsmittel	fest
Kalium-Nitrat	teilweise fest
Wasserstoffperoxid	fest

■ fest    ▲ teilweise fest    ● nicht fest

> Maße in mm

# Stromkreisverteiler Mistral 41W

## Gehäusemaße

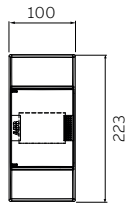

4 PLE

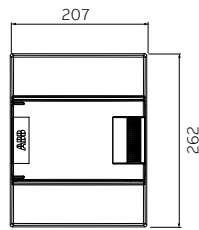

8 PLE

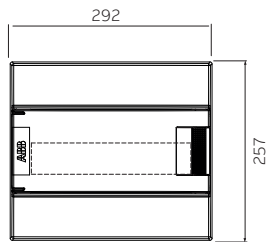
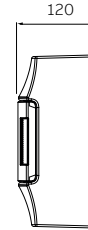

12 PLE

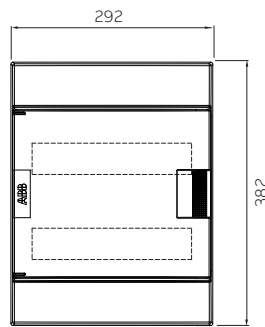
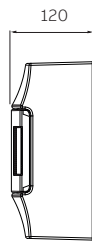

24 PLE

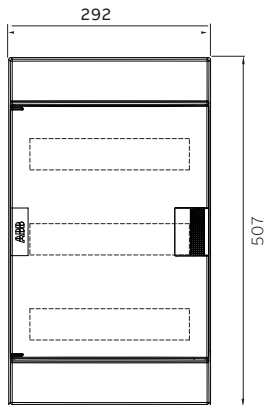
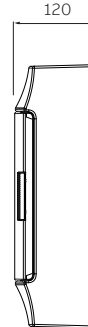

36 PLE

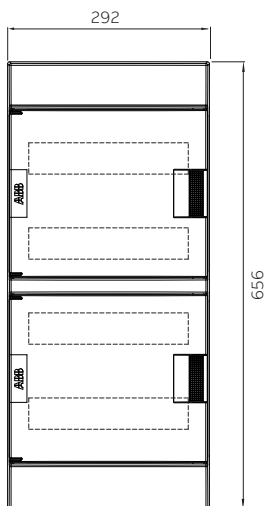
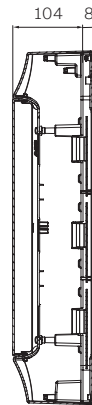
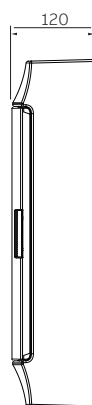

48 PLE

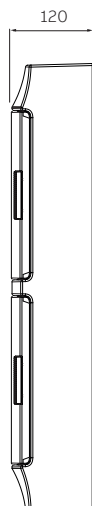

> Maße in mm



## Feuchtraumverteiler Mistral 65

IP65 

Mit den Stromkreisverteilern der Serie Mistral 65 bietet ABB STRIEBEL & JOHN eine innovative, vollständige und vielseitige Verteilerserie für industrielle, gewerbliche oder private Anwendungen. Die Stromkreisverteiler erfüllen durchgängig die hohe Schutzart IP65 und sind nach DIN EN 60670-1/-24, VDE 0606-1/-24 geprüft. Ihr ansprechendes Design trägt gleichzeitig den hohen Anforderungen der Kunden an Ästhetik, Funktionalität und Montagefreundlichkeit Rechnung. Die schutzisolierten Aufputzgehäuse aus Thermoplast sind vollständig recycelbar. Das Material ist bis 750 °C glühdrahtgeprüft und hat einen Stoßfestigkeitsgrad von IK09. Die Bemessungsströme sind je nach Gehäusegröße 63 A bzw. 125 A.

Bei den Stromkreisverteilern der Serie Mistral 65 überzeugt nicht nur das Äußere, sondern auch der Innenausbau. Für verschiedene Anwendungen bestens vorbereitet, können z. B. die Abstände der Gerätereihen mit wenigen Handgriffen von 125 mm auf 150 mm vergrößert oder für ABB-Leistungsschalter, große Reihenklemmen usw. nach hinten versetzt werden. Selbstverständlich sind auch bei der Serie Mistral 65 unsere N/PE Quick-Steckklemmen bereits eingebaut.

### Aufputz-Stromkreisverteiler, IP65

Stromkreisverteiler DIN EN 60670-24 (VDE 0606-24)

Material Thermoplast, RAL 7035

Stoßfestigkeitsgrad IK09

Großer Verdrahtungsraum

Herausnehmbarer Geräteträger

Mit eingebauten N/PE-Quick-Steckklemmen

Transparenter Tür im Lieferumfang enthalten

Leitungseinführung über leicht ausbrechbare metrische Vorprägungen oben, unten und seitlich

Außenbefestigungslaschen im Lieferumfang enthalten

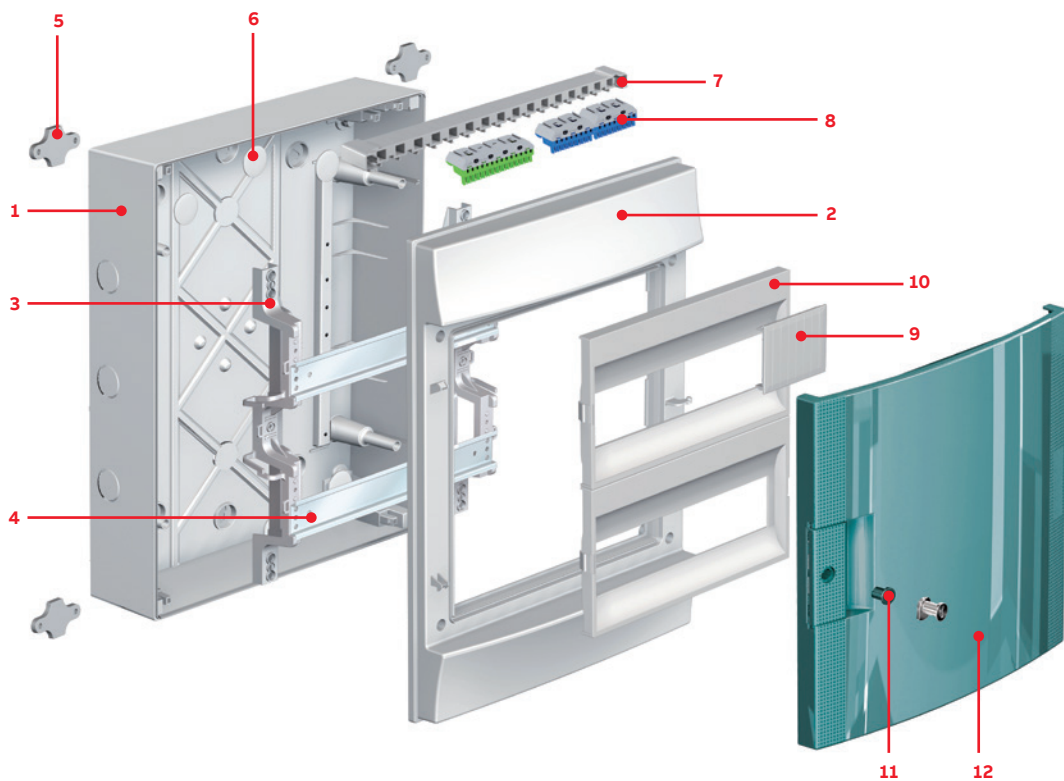

- 1 Aufputzgehäuse
- 2 Frontrahmen
- 3 Geräteträger
- 4 Hutprofilschiene
- 5 Außenbefestigungslaschen
- 6 Abdeckung für Berührungsschutz
- 7 Quick-Steckträger
- 8 N/PE Quick-Steckklemmen
- 9 Verschlussstreifen
- 10 Abdeckung
- 11 Blindeinsatz (optional Sicherheitsschloss)
- 12 Transparente Tür

## Feuchtraumverteiler Mistral 65

IP65 

### Türöffnungswinkel

Die transparenten Türen im Farbton Petrol Blue haben einen Türöffnungswinkel von 180 Grad.

### Türgriff

Der ergonomische Griff mit Schnappverschluss vereinfacht das Öffnen und Schließen der Türen. Optional kann ein Sicherheitsschloss eingesetzt werden.

### Türanschlag

Der Türanschlag kann durch Drehen des Frontrahmens oder des kompletten Stromkreisverteilers bequem gewechselt werden.

### Design

Ein herausstechendes Designmerkmal ist die vollkommene Symmetrie.



## Feuchtraumverteiler Mistral 65

IP65 

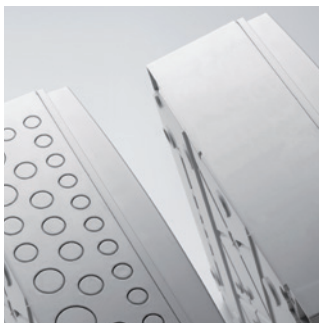
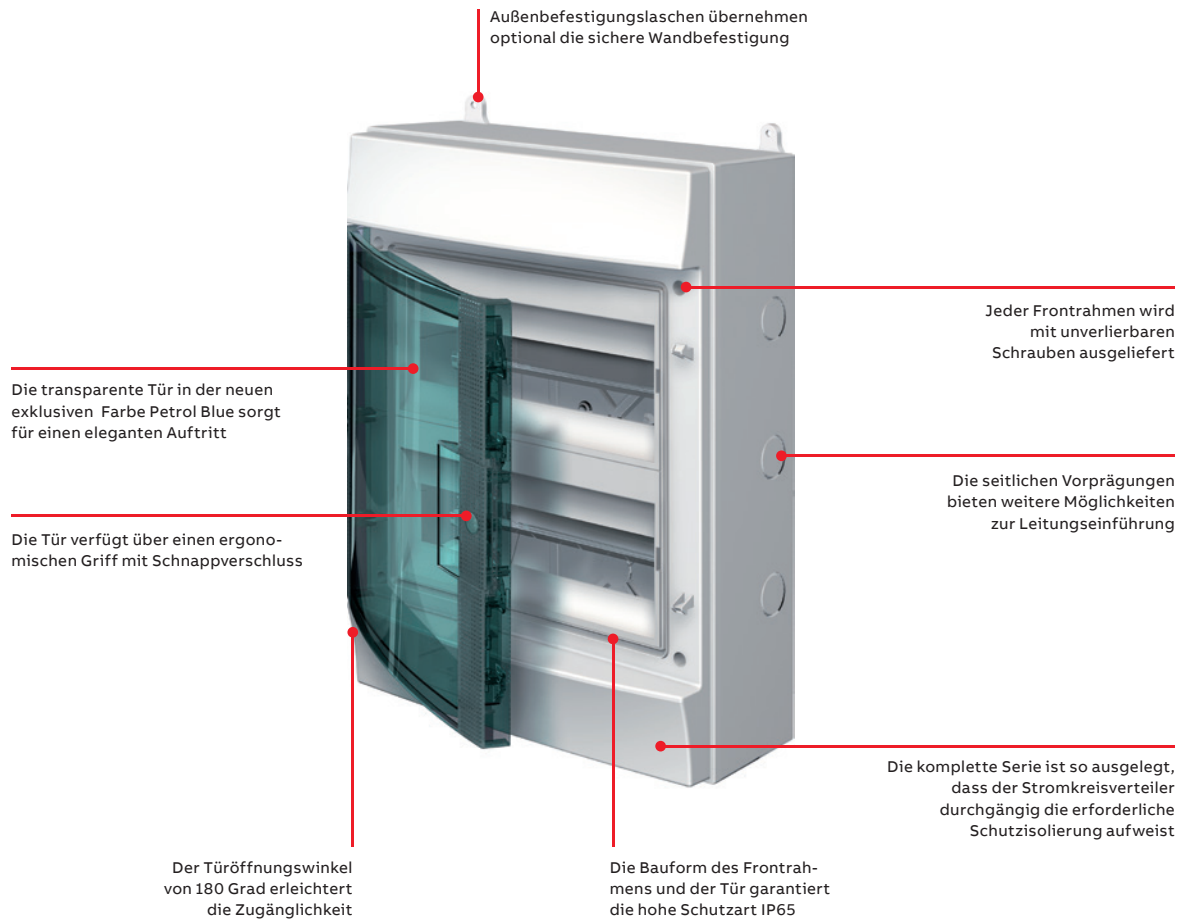

01



02



03



04



05



06



07

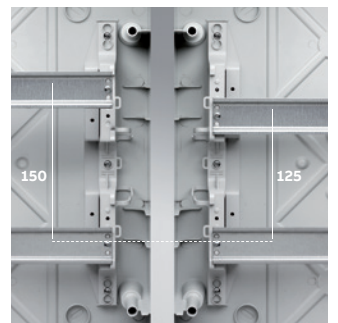

08

## Feuchtraumverteiler Mistral 65

IP65 



09



10



11



12

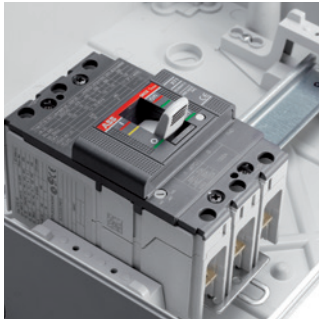

13

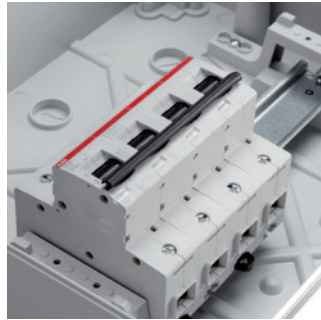

14

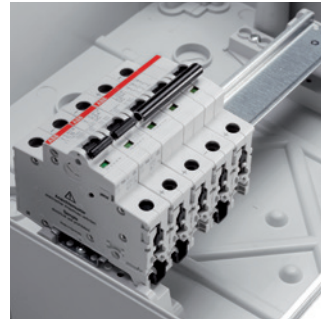

15

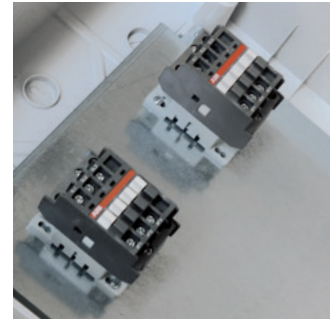

16

01 Für die Leitungseinführung sind mehrere leicht ausbrechbare metrische Vorprägungen oben, unten und seitlich vorhanden.

02 Außenbefestigungslaschen übernehmen optional die sichere Wandbefestigung. Isolierstücke gewährleisten die Schutzisolation bei der Wandmontage.

03 Die Abdeckungsschlitze lassen sich jeweils um eine weitere Platzeinheit erweitern.

04 Bei allen Stromkreisverteilern der Serie Mistral 65 sind die neuen Quick-Steckklemmen bereits eingebaut.

05 Der ergonomisch geformte Griff mit Schnappverschluss vereinfacht das Öffnen und Schließen der Türen. Optional kann ein Sicherheitsverschluss eingesetzt werden.

06 Im Einführungsbereich können die Leitungen mit einer stabilen Rangierblende geschützt werden.

07 Der herausnehmbare Geräteträger erleichtert das Bestücken und Verdrahten.

08 Bei allen mehrreihigen Ausführungen kann der Reihenabstand der Hutprofilschiene zwischen 125 mm und 150 mm variiert werden.

09 Innerhalb der Verteiler steht ein großzügiger Verdrahtungsraum mit integrierten Draalthaltern und Befestigungsmöglichkeiten für Kabelbinder zu Verfügung.

10 Maximale Flexibilität wird mit geschlossenen Abdeckungen für die Kombination von Reiheneinbaugeräten mit z. B. Meldeleuchten und Drucktastern erreicht.

11 Mit einem Verbindungsstück können die Verteiler aneinandergereiht werden. Gleichzeitig bleibt der Schutz gewährleistet.

12 Maximale Flexibilität wird mit geschlossenen Abdeckungen für die Kombination von Einbaugeräten mit z. B. Meldeleuchten und Drucktastern erreicht.

13 Für ABB-Leistungsschalter werden die Hutprofilschienen nach hinten versetzt. Dies ermöglicht die Kombination verschiedener Gerätetiefen bei homogenem Einbauniveau.

14 Zu den Geräten, die mehr Tiefe benötigen und somit von der neuen Flexibilität des Systems profitieren, gehören auch Hochleistungs-Sicherungsautomaten.

15 Standardmäßig sind die Hutprofilschienen für Reiheneinbaugeräte wie z. B. Sicherungsautomaten auf der vorderen Ebene montiert.

16 Mehr Flexibilität für den Steuerungsbaubau durch Montageplatten.



## Feuchtraumverteiler Mistral 65

Aufputz-Stromkreisverteiler mit transparenter Tür IP65 

Bei allen Stromkreisverteilern der Serie Mistral 65 sind die neuen N/PE Quick-Steckklemmen bereits eingebaut. Normenkonform und hochgradig flexibel hinsichtlich Klemmenanzahl und Erweiterbarkeit ermöglichen sie einen sicheren, effizienten und zukunftsorientierten Leiteranschluss. Bei allen mehrreihigen Ausführungen erleichtert der herausnehmbare Geräteträger das Bestücken und Verdrahten außerhalb des Verteilers.

Die transparenten Türen im Farbton Petrol Blue haben einen Türöffnungswinkel von 180 Grad. Durch den ergonomischen Griff mit Schnappverschluss vereinfacht sich das Öffnen und Schließen. Optional kann außerdem ein Sicherheitsschloss eingesetzt werden.









## Feuchtraumverteiler Mistral 65

Aufputz-Stromkreisverteiler mit transparenter Tür IP65 

Artikel	Artikel	H x B x T in mm	PLE	Stück	Type	Artikelnummer	EUR
 M65W104TN1	1-reihig <b>Ohne N/PE</b> <b>Quick-Steckklemmen!</b>	202 x 152 x 117	4	1	M65W104TN1	1SLM006500S1210	46,20
 M65W108TN1	1-reihig <b>Mit eingebauten N/PE</b> <b>Quick-Steckklemmen:</b> Quick-Steckträger: ZK20 Quick-Steckklemmen: ZK82B, ZK82G	250 x 232 x 155	8	1	M65W108TN1	1SLM006500S1211	62,50
 M65W112TN2	1-reihig <b>Mit eingebauten N/PE</b> <b>Quick-Steckklemmen:</b> Quick-Steckträger: ZK21 Quick-Steckklemmen: ZK82B, ZK51B, ZK113G	250 x 320 x 155	12	1	M65W112TN2	1SLM006500S1212	82,50
 M65W224TN3	2-reihig <b>Mit eingebauten N/PE</b> <b>Quick-Steckklemmen:</b> Quick-Steckträger: ZK21 Quick-Steckklemmen: 2 x ZK82B, ZK50B, ZK144G	435 x 320 x 155	24 (2 x 12)	1	M65W224TN3	1SLM006500S1214	143,00
 M65W336TN3	3-reihig <b>Mit eingebauten N/PE</b> <b>Quick-Steckklemmen:</b> Quick-Steckträger: ZK21 Quick-Steckklemmen: 2 x ZK113B, ZK50B, ZK175G	600 x 320 x 155	36 (3 x 12)	1	M65W336TN3	1SLM006500S1216	180,00
 M65W448TN3	4-reihig <b>Mit eingebauten N/PE</b> <b>Quick-Steckklemmen:</b> Quick-Steckträger: ZK21 Quick-Steckklemmen: ZK82B, ZK144B, ZK50B, ZK206G	735 x 320 x 155	48 (4 x 12)	1	M65W448TN3	1SLM006500S1217	222,00

## Feuchtraumverteiler Mistral 65

Aufputz-Stromkreisverteiler mit transparenter Tür IP65 



Artikel		H x B x T in mm	PLE	Stück	Type	Artikelnummer	EUR
 M65W236TN3	2-reihig <b>Mit eingebauten N/PE Quick-Steckklemmen:</b> Quick-Steckträger: ZK22 Quick-Steckklemmen: ZK113B, ZK113G, ZK50B, ZK175G	435 x 430 x 155	36 (2 x 18)	1	M65W236TN3	1SLM006500S1215	170,00
 M65W354TN3	3-reihig <b>Mit eingebauten N/PE Quick-Steckklemmen:</b> Quick-Steckträger: ZK22 Quick-Steckklemmen: ZK82B, ZK113B, ZK175B, ZK206G	600 x 430 x 155	54 (3 x 18)	1	M65W354TN3	1SLM006500S1218	228,00
 M65W472TN4	4-reihig <b>Mit eingebauten N/PE Quick-Steckklemmen:</b> Quick-Steckträger: ZK22 Quick-Steckklemmen: ZK82B, ZK114B, 2 x ZK206B Quick-Steckträger: ZK22 Quick-Steckklemmen: 2 x ZK206G	735 x 430 x 155	72 (4 x 18)	1	M65W472TN4	1SLM006500S1219	347,00

> Technische Daten Mistral 65 siehe ab Seite 1/81





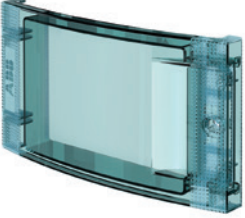



## Feuchtraumverteiler Mistral 65

### Transparente Türen und Zubehör

Artikel	passend zu ...	Stück	Type	Artikelnummer	EUR	
 M65TT112	<b>Transparente Türen</b>					
	4 PLE	M65W104...	1	M65TT104	1SLM006500S1901	25,70
	8 PLE	M65W108...	1	M65TT108	1SLM006500S1903	31,90
	12 PLE	M65W112...	1	M65TT112	1SLM006500S1905	44,90
	24 PLE/48 PLE	M65W224... /M65W448...	1	M65TT224	1SLM006500S1909	62,50
	36 PLE/72 PLE	M65W336... /M65W472...	1	M65TT236	1SLM006500S1913	130,00
	36 PLE	M65W336...	1	M65TT336	1SLM006500S1911	130,00
	54 PLE	M65W354...	1	M65TT354	1SLM006500S1915	156,00
 MZAG12	<b>Abdeckungen geschlossen</b>					
	12 PLE mitte (3 Reihen)		1	MZAG12	1SLM006500A1945	18,95
	12 PLE oben/unten		1	MZAG13	1SLM006500A1946	18,95
	18 PLE mitte (3 Reihen)		1	MZAG18	1SLM006500A1947	21,20
	18 PLE oben/unten		1	MZAG19	1SLM006500A1948	21,20
 MZM212	<b>Montageplatte M65</b>					
	12 PLE		1	MZM112	1SLM006500A1920	26,80
	2 x 12 PLE		1	MZM212	1SLM006500A1921	54,00
	18 PLE		1	MZM118	1SLM006500A1922	40,40
	2 x 18 PLE		1	MZM218	1SLM006500A1923	79,00

## Feuchtraumverteiler Mistral 65

### Zubehör

Artikel	Artikel	Stück	Type	Artikelnummer	EUR
 MZB65P4	<b>Außenbefestigungsglaschen</b> 4 Stück	4	MZB65P4	1SLM006500A1927	6,10
 ZA1P5	<b>Verschlussstreifen,</b> 5 Stück Für 12 Platzeinheiten Farbe: RAL 7035	5	ZA1P5	2CPX062384R9999	11,40
 MZS65	<b>Sicherheitsschloss</b> Mit zwei Schlüsseln	1	MZS65	1SLM006500A1931	18,90
 MZKT16P10	<b>Kabeltüllen</b> Ø M16	10	MZKT16P10	1SLM006500A1935	4,05
	Ø M20	10	MZKT20P10	1SLM006500A1936	4,40
	Ø M25	10	MZKT25P10	1SLM006500A1937	6,20
	Ø M32	5	MZKT32P5	1SLM006500A1938	5,25
 MZRB65	<b>Rangierblende</b> H x B x T 80 x 310 x 98 mm	1	MZRB65	1SLM006500A1942	4,60
 MZV285	<b>Verbindungsstück</b> Zur Anreihung Ø 28,5 mm	1	MZV285	1SLM006500A1949	6,40

## N/PE Quick-Steckklemmen

Normgerecht, übersichtlich, flexibel

### Konfigurieren ganz nach Bedarf

Durch die Modularität der neuen Serie und das umfangreiche Sortiment können Sie die neuen Produkte individuell und praxisgerecht konfigurieren. Je nach Bedarf können verschiedene Quick-Steckklemmen auf einem gemeinsamen Quick-Steckträger kombiniert werden.

Wird ein größerer N oder PE Klemmblock benötigt, lassen sich zwei Quick-Steckklemmblocke mit der Verbindungsbrücke ZK10P10 verbinden.







### Die Produktvorteile

- Flexibles Klemmensystem für mehrere N-Potentiale:  
Schraubanschlusstechnik: 2,5 bis 25 mm<sup>2</sup> für starre Leiter;  
für flexible Leiter bis 25 mm<sup>2</sup> (Aderendhülsen erforderlich)
- Federklemmtechnik: 1,5 bis 4 mm<sup>2</sup> für starre Leiter;  
für flexible Leiter bis 2,5 mm<sup>2</sup> (Aderendhülsen erforderlich)
- Optimal beim Einsatz mehrerer Fehlerstromschutzschalter
- Einfaches Erweitern der Quick-Steckklemmen mit Verbindungsbrücken
- Eindeutige Zuordnung der Klemmenblöcke durch klare Farbcodierung: N = blau, PE = gelb-grün
- Einfaches Beschriften der Klemmenstellen mit vorgedruckten, selbstklebenden Zahlenstreifen
- Breiter Einsatzbereich: In den Stromkreisverteilern der Serie UK500, A300, AI und Mistral 65, in allen Kleinverteilern, für alle Zählerschränke, Wand- und Standschränke

N/PE Klemmblocke mit Einheiten	N Quick-Steckklemmen	Schraubanschlusstechnik	Federklemmtechnik	PE Quick-Steckklemmen	Schraubanschlusstechnik	Federklemmtechnik
		ZK50B	0 x 25 mm <sup>2</sup>	5 x 1,5 - 4 mm <sup>2</sup>	-	-
		ZK51B	1 x 25 mm <sup>2</sup>	5 x 1,5 - 4 mm <sup>2</sup>		ZK51G 1 x 25 mm <sup>2</sup> 5 x 1,5 - 4 mm <sup>2</sup>
		ZK82B	2 x 25 mm <sup>2</sup>	8 x 1,5 - 4 mm <sup>2</sup>		ZK82G 2 x 25 mm <sup>2</sup> 8 x 1,5 - 4 mm <sup>2</sup>
		ZK113B	3 x 25 mm <sup>2</sup>	11 x 1,5 - 4 mm <sup>2</sup>		ZK113G 3 x 25 mm <sup>2</sup> 11 x 1,5 - 4 mm <sup>2</sup>
		ZK144B	4 x 25 mm <sup>2</sup>	14 x 1,5 - 4 mm <sup>2</sup>		ZK144G 4 x 25 mm <sup>2</sup> 14 x 1,5 - 4 mm <sup>2</sup>
		ZK175B	5 x 25 mm <sup>2</sup>	17 x 1,5 - 4 mm <sup>2</sup>		ZK175G 5 x 25 mm <sup>2</sup> 17 x 1,5 - 4 mm <sup>2</sup>
		ZK206B	6 x 25 mm <sup>2</sup>	20 x 1,5 - 4 mm <sup>2</sup>		ZK206G 6 x 25 mm <sup>2</sup> 20 x 1,5 - 4 mm <sup>2</sup>
		ZK50BT	0 x 25 mm <sup>2</sup>	5 x 1,5 - 4 mm <sup>2</sup>	-	-

# N/PE Quick-Steckklemmen

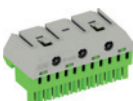
Zur Bestückung des Mistral 65

Artikel		Anzahl Klemmen 1,5 - 4 mm <sup>2</sup>	Anzahl Klemmen 2,5 - 25 mm <sup>2</sup>	Außenmaße H x B x T in mm	Stück	Type	Artikelnummer	EUR
 ZK113B	<b>N Quick-Steckklemmen</b> Für Quick-Steckträger	5 x 1,5 - 4	0 x 25	23 x 32 x 21	1	ZK50B	2CPX062750R9999	4,05
		5 x 1,5 - 4	1 x 25	32 x 32 x 31	1	ZK51B	2CPX062751R9999	5,05
		8 x 1,5 - 4	2 x 25	32 x 49 x 31	1	ZK82B	2CPX062752R9999	6,50
		11 x 1,5 - 4	3 x 25	32 x 65 x 31	1	ZK113B	2CPX062753R9999	9,05
		14 x 1,5 - 4	4 x 25	32 x 82 x 31	1	ZK144B	2CPX062754R9999	11,65
		17 x 1,5 - 4	5 x 25	32 x 98 x 31	1	ZK175B	2CPX062755R9999	13,60
		20 x 1,5 - 4	6 x 25	32 x 115 x 31	1	ZK206B	2CPX062756R9999	15,20
		23 x 1,5 - 4	7 x 25	32 x 132 x 31	1	ZK237B	2CPX063163R9999	16,75
		26 x 1,5 - 4	8 x 25	32 x 149 x 31	1	ZK268B	2CPX063164R9999	18,50
 ZK50BT	<b>N Quick-Steckklemme mit Adapter ZK15</b> Zum Aufrasten auf der Hutprofilschiene	5 x 1,5 - 4	0 x 25	28 x 39 x 25	1	ZK50BT	2CPX062745R9999	4,90
 ZK113G	<b>PE Quick-Steckklemmen</b> Für Quick-Steckträger	5 x 1,5 - 4	1 x 25	32 x 32 x 31	1	ZK51G	2CPX062757R9999	5,05
		8 x 1,5 - 4	2 x 25	32 x 49 x 31	1	ZK82G	2CPX062758R9999	6,50
		11 x 1,5 - 4	3 x 25	32 x 65 x 31	1	ZK113G	2CPX062759R9999	9,05
		14 x 1,5 - 4	4 x 25	32 x 82 x 31	1	ZK144G	2CPX062760R9999	11,65
		17 x 1,5 - 4	5 x 25	32 x 98 x 31	1	ZK175G	2CPX062761R9999	13,60
		20 x 1,5 - 4	6 x 25	32 x 115 x 31	1	ZK206G	2CPX062762R9999	15,20
		23 x 1,5 - 4	7 x 25	32 x 132 x 31	1	ZK237G	2CPX063165R9999	16,75
		26 x 1,5 - 4	8 x 25	32 x 149 x 31	1	ZK268G	2CPX063166R9999	18,50
 ZK10P10	<b>Verbindungsbrücken, 10 Stück</b> Für Quick-Steckklemmen				10	ZK10P10	2CPX062763R9999	34,30
 ZK21	<b>Quick-Steckträger</b> Für 8 PLE, 11 Einheiten				1	ZK20	1SPE007715F0751	4,30
	Für 12 PLE, 16 Einheiten				1	ZK21	1SPE007715F0752	3,45
	Für 18 PLE, 22 Einheiten				1	ZK22	1SPE007715F0753	4,70

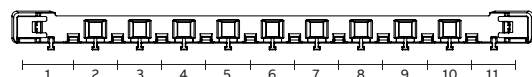

Quick-Steckträger Type ZK20

Einheiten

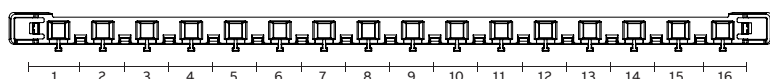

Quick-Steckträger Type ZK21

Einheiten

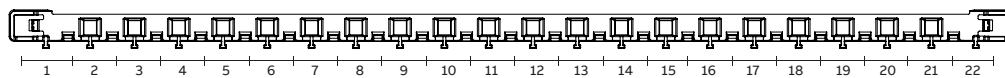

Quick-Steckträger Type ZK22

Einheiten



## Feuchtraumverteiler Mistral 65

Verschiedene technische Daten für Planung und Montage

Type	M65W104TN1	M65W108TN1	M65W112TN2	M65W224TN3	M65W336TN3
Anzahl Platzeinheiten (PLE)	4	8	12	24	36
Abmessungen (H x B x T) mm	202 x 152 x 117	250 x 232 x 155	250 x 320 x 155	435 x 320 x 155	600 x 320 x 155
Farbe	RAL 7035 grau	RAL 7035 grau	RAL 7035 grau	RAL 7035 grau	RAL 7035 grau
Türen	Transparent	Transparent	Transparent	Transparent	Transparent
Schutzklasse	II □	II □	II □	II □	II □
Festigkeit gegen Brand	Glühdrahtprüfung 750 °C	Glühdrahtprüfung 750 °C	Glühdrahtprüfung 750 °C	Glühdrahtprüfung 750 °C	Glühdrahtprüfung 750 °C
Material	Thermoplast	Thermoplast	Thermoplast	Thermoplast	Thermoplast
Stoßfestigkeitsgrad	IK09	IK09	IK09	IK09	IK09
Stoßfestigkeitsgrad der Vorprägungen	IK08	IK08	IK08	IK08	IK08
Installationstemperatur	-25 °C/+60 °C	-25 °C/+60 °C	-25 °C/+60 °C	-25 °C/+60 °C	-25 °C/+60 °C
Wärmefestigkeit	BPT 70 °C	BPT 70 °C	BPT 70 °C	BPT 70 °C	BPT 70 °C
IP-Klasse	IP65	IP65	IP65	IP65	IP65
Verlustleistung bei Übertemperatur $\Delta t_{1,0}$ 30K	12 W	20 W	27 W	34 W	43 W
Bemessungsstrom	bis 63 A	bis 63 A	bis 63 A	bis 125 A	bis 125 A
Bemessungsbetriebsspannung	400V AC	400V AC	400V AC	400V AC	400V AC
Bemessungsisolationsspannung	1000V AC - 1500V DC	1000V AC - 1500V DC	1000V AC - 1500V DC	1000V AC - 1500V DC	1000V AC - 1500V DC
Ausbaubarer Geräteträger	-	-	-	x	x
Zusätzliche Platzeinheiten (PLE)	-	-	x	x	x
Installation von Leistungsschaltern	-	x	x	x	x
Reihenabstand	-	-	-	150 - 125 mm	150 - 125 mm
Halogenfrei	-	-	-	-	-

Type	M65W236TN3	M65W448TN3	M65W354TN3	M65W472TN4
Anzahl Platzeinheiten (PLE)	36	48	54	72
Abmessungen (H x B x T) mm	435 x 430 x 155	735 x 320 x 155	600 x 430 x 155	735 x 430 x 155
Farbe	RAL 7035 grau	RAL 7035 grau	RAL 7035 grau	RAL 7035 grau
Türen	Transparent	Transparent	Transparent	Transparent
Schutzklasse	II □	II □	II □	II □
Feuerwiderstand	Glühdrahtprüfung 750 °C	Glühdrahtprüfung 750 °C	Glühdrahtprüfung 750 °C	Glühdrahtprüfung 750 °C
Material	Thermoplast	Thermoplast	Thermoplast	Thermoplast
Stoßfestigkeitsgrad	IK09	IK09	IK09	IK09
Stoßfestigkeitsgrad der Vorprägungen	IK08	IK08	IK08	IK08
Installationstemperatur	-25 °C/+60 °C	-25 °C/+60 °C	-25 °C/+60 °C	-25 °C/+60 °C
Wärmefestigkeit	BPT 70 °C	BPT 70 °C	BPT 70 °C	BPT 70 °C
IP-Klasse	IP65	IP65	IP65	IP65
Verlustleistung bei Übertemperatur $\Delta t_{1,0}$ 30K	51 W	64 W	63 W	81 W
Bemessungsstrom	bis 125 A	bis 125 A	bis 125 A	bis 125 A
Bemessungsbetriebsspannung	400V AC	400V AC	400V AC	400V AC
Bemessungsisolationsspannung	1000V AC - 1500V DC	1000V AC - 1500V DC	1000V AC - 1500V DC	1000V AC - 1500V DC
Ausbaubarer Geräteträger	x	x	x	x
Zusätzliche PLE	x	x	x	x
Installation von Leistungsschaltern	x	x	x	x
Reihenabstand	150 - 125 mm	150 - 125 mm	150 - 125 mm	150 - 125 mm
Halogenfrei	-	-	-	-

# Feuchtraumverteiler Mistral 65

## Flanschvorprägungen und Festigkeit

### Flansch oben und unten

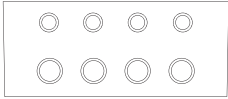

4 PLE 4 x M12/4 x M16

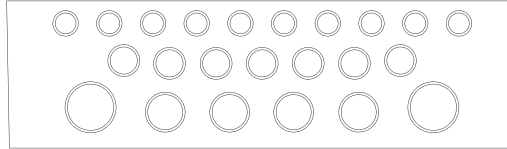

12 PLE 10 x M16/7 x M20/4 x M25/3 x M32

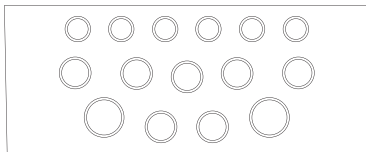

8 PLE 6 x M16/7 x M20/2 x M25

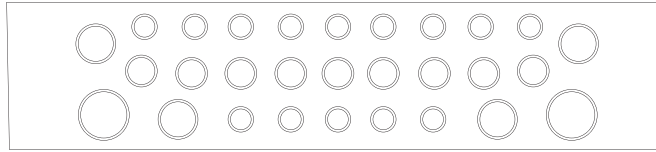

18 PLE 14 x M16/9 x M20/4 x M25/2 x M32

### Vorprägungen oben und unten

PLE		Vorprägungen				
		M12	M16	M20	M25	M32
4	04 x 1	4	4	-	-	-
8	08 x 1	-	6	7	2	-
12	12 x 1	-	10	7	4	2
24	12 x 2	-	10	7	4	2
36	12 x 3	-	10	7	4	2
48	12 x 4	-	10	7	4	2
18	18 x 1	-	14	9	4	2
36	18 x 2	-	14	9	4	2
54	18 x 3	-	14	9	4	2
72	18 x 4	-	14	9	4	2

### Festigkeit gegenüber chemischen Stoffen und äußeren Einflüssen

Kaltes Wasser	■
Heißes Wasser	■
Schwefelsäure	▲
Salzsäure	●
Essigsäure	■
Erdöl	●
Benzin	●
Aceton	●
Ethylalkohol	▲
Ammoniak	■
Dichloromethan	●
Dieselöl - Naptha	▲
Mineralöl	■
Nahrungsmittelöle	■
Tetrachlorethylen	●
Trichlorethylen	●
Ether	●
Ozon	■
Toluol	●
Methylalkohol	▲
Alkohol	■
Fluorkohlenwasserstoff	●
Tenside	■
Reinigungsmittel	■
Kalium-Nitrat	▲
Wasserstoffperoxid	■
UV	●

■ fest    ▲ teilweise fest    ● nicht fest

## Feuchtraumverteiler Mistral 65

### Gehäusemaße

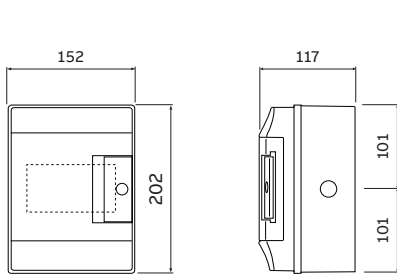

4 PLE

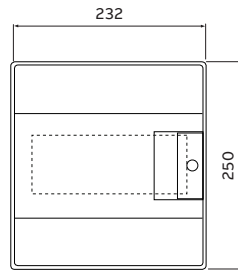

8 PLE

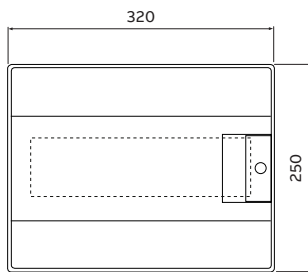
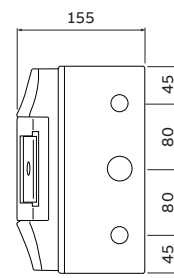

12 PLE

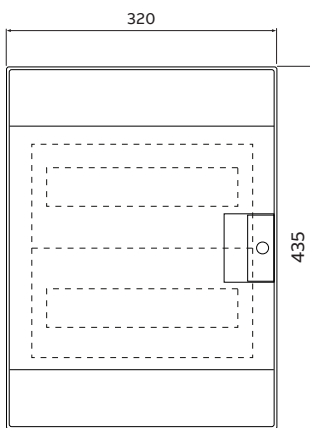
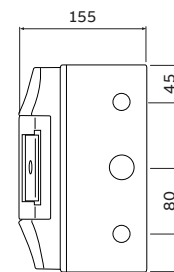

24 PLE

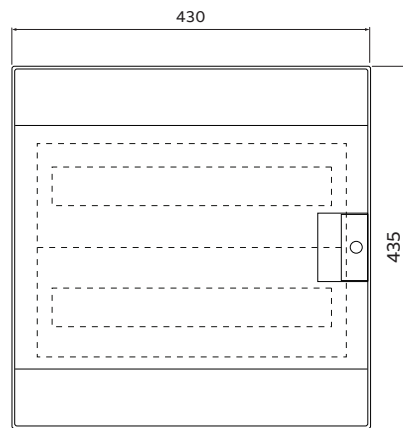

36 PLE

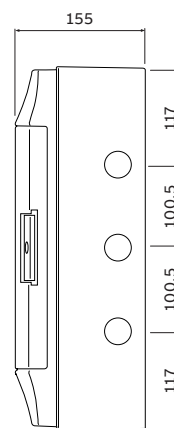

# Feuchtraumverteiler Mistral 65

## Gehäusemaße

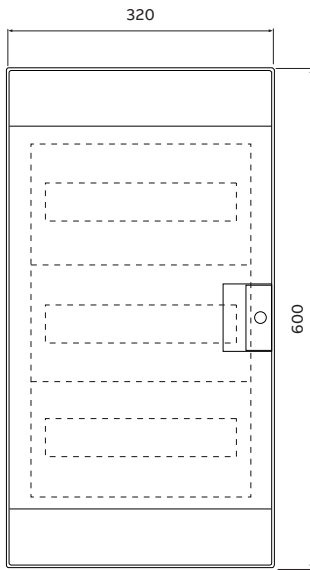

36 PLE

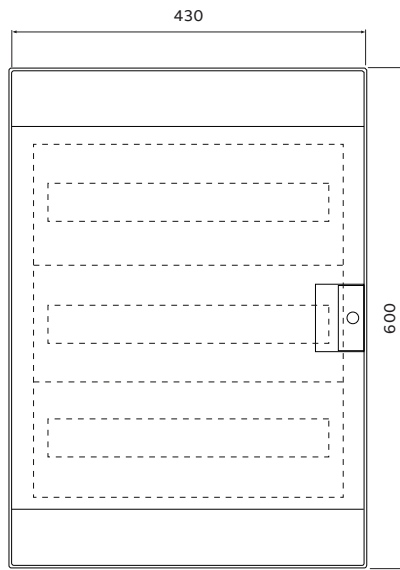

54 PLE

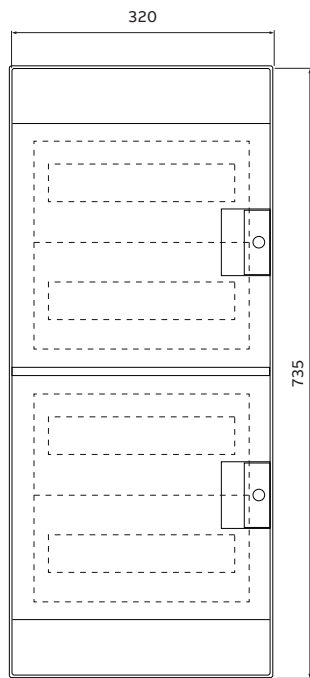
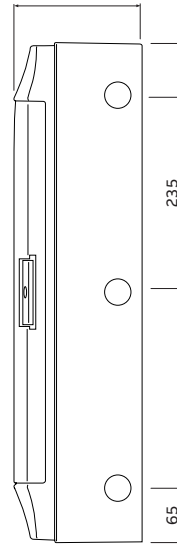

48 PLE

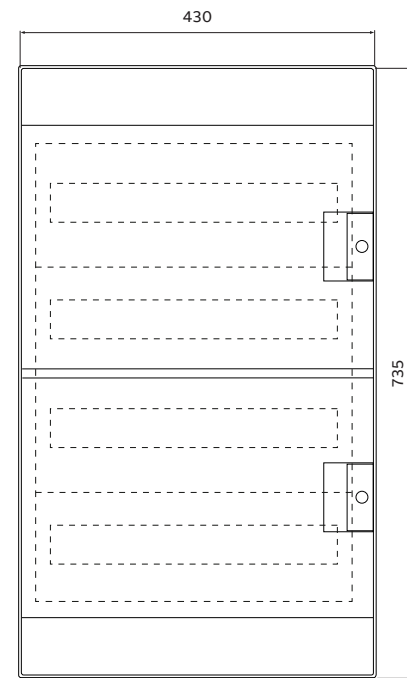

72 PLE

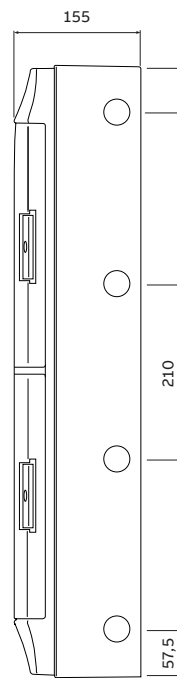

## Feuchtraumverteiler Mistral 65

### Befestigungsmaße

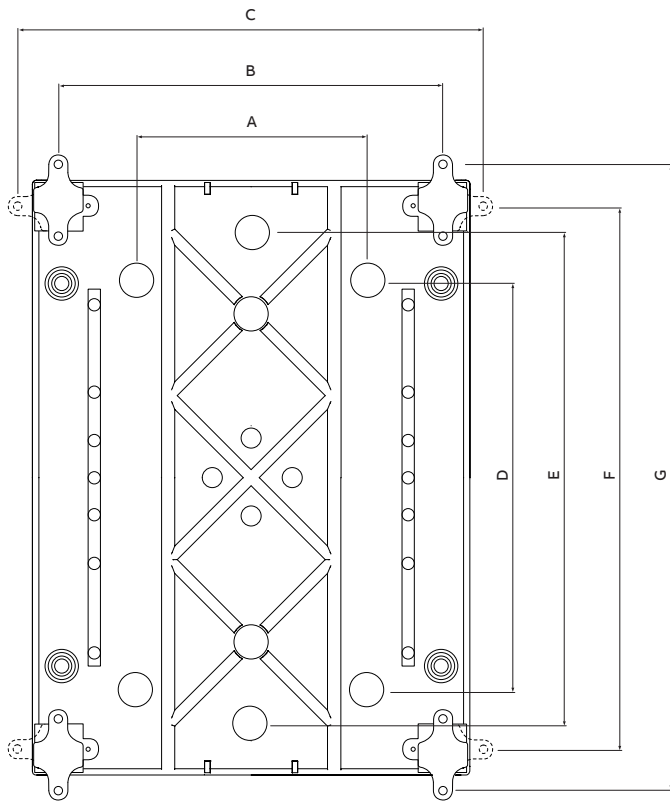

	<b>A</b>	<b>B</b>	<b>C</b>	<b>D</b>	<b>E</b>	<b>F</b>	<b>G</b>
4 PLE	-	113	173	-	140	163	223,5
8 PLE	90	194	254,5	180	-	212	272,5
12 PLE	170	282,5	343	180	-	212	272,5
24 PLE	170	282,5	343	310	360	397	457,5
36 PLE (2 x 18)	280	392	452,5	310	360	397	457,5
36 PLE (3 x 12)	170	282,5	343	475	525	562	622,5
48 PLE	170	282,5	343	610	660	697	757,5
54 PLE	280	392	452,5	475	525	562	622,5
72 PLE	280	392	452,5	610	660	697	757,5



