

Noirot

LE CONFORT THERMIQUE **ECO**RESPONSABLE

Bellagio Smart ECOcontrol®

Radiateur à Fonte Active® à inertie dynamique®

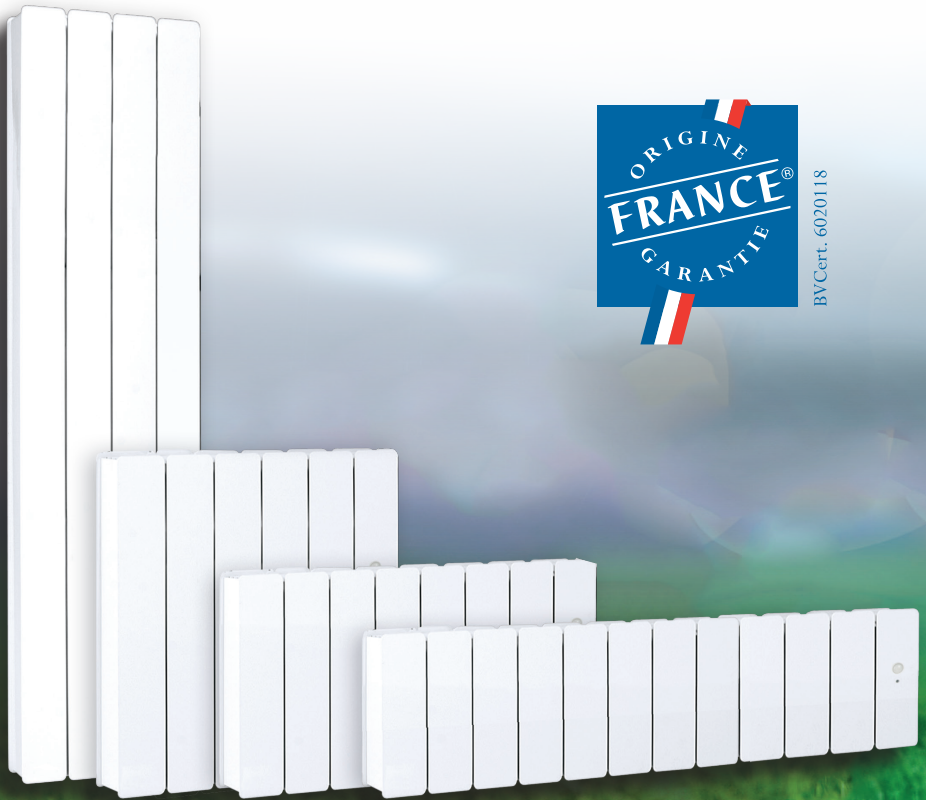

Notice d'installation et d'utilisation

A lire attentivement avant toute opération et à conserver

CONÇU, DÉVELOPPÉ ET FABRIQUÉ DANS NOS USINES EN FRANCE

SMART ECOcontrol

Ce radiateur est compatible avec les modules de communication Smart ECOcontrol® qui rendent votre appareil connecté



Découvrez tous les avantages que vous offrent les radiateurs connectés sur

www.noirot.fr

	- Sommaire & Avant propos	page 3
	- Sécurité	page 4
	- Installation et fixation	page 6
1.	- Raccordement électrique	page 9
	- Démarrage rapide	page 10
2.	- Comment utiliser votre appareil	page 11
	2.1 Mise en marche/arrêt chauffage de l'appareil	page 11
	2.2 Réglage de la température de Confort	page 12
	2.3 Mode économique "ECO"	page 12
	2.4 Mode Hors-Gel "HG"	page 13
	2.5 Touche Smart ECOcontrol®	page 13
	2.6 Mode Manuel	page 13
	2.7 Autres paramétrages	page 14
	2.7.1 Détecteur d'absence	page 14
	2.7.2 Détecteur de fenêtre ouverte	page 15
	2.7.3 Verrouillage parental simple	page 15
	2.7.4 Verrouillage parental avec code	page 16
	2.7.5 L'indicateur comportemental	page 17
	2.7.6 Paramétrages des fonctions annexes	page 17
	2.7.7 Détails des 6 ordres	page 18
	2.8 La programmation interne	page 19
	2.8.1 Affichage de l'heure	page 19
	2.8.2 Réglage de l'horloge	page 19
	2.8.3 Mise en place de la programmation	page 20
	2.8.4 Personnalisation des programmes P4/P5/P6	page 22
3.	- Aide aux diagnostics	page 24
4.	- Conseils / Entretien	page 26
5.	- Caractéristiques	page 26
6.	- Identification de votre appareil	page 27
	- Garantie	page 28



Qualité certifiée

Nos appareils sont conçus, développés et fabriqués en France dans nos usines.

AVANT PROPOS :

- Vous venez d'acquérir ce Radiateur à Fonte active® à inertie dynamique® Bellagio SMART ECO-control® de Noirot et nous vous remercions de ce choix, témoignant ainsi de votre confiance.
- Cet appareil a été étudié, conçu et réalisé avec soin pour vous donner entière satisfaction.
- Il est important de bien lire cette notice en entier avant l'installation et la mise en route de votre appareil.
- Il est recommandé de conserver cette notice, même après installation de votre appareil.

ATTENTION - Certaines parties de ce produit peuvent devenir très chaudes et provoquer



**Caution, hot surface
Attention surface très chaude.**

des brûlures. Il faut prêter une attention particulière en présence d'enfants et de personnes vulnérables.

- Cet appareil peut être utilisé par des enfants âgés d'au moins 8 ans et par des personnes ayant des capacités physiques, sensorielles ou mentales réduites ou dénuées d'expérience ou de connaissance, s'ils (si elles) sont correctement surveillé(e)s ou si des instructions relatives à l'utilisation de l'appareil en toute sécurité leur ont été données et si les risques encourus ont été appréhendés. Les enfants ne doivent pas jouer avec l'appareil. Le nettoyage et l'entretien par l'utilisateur ne doivent pas être effectués par des enfants sans surveillance.

- Il convient de maintenir à distance les enfants de moins de 3 ans, à moins qu'ils ne soient sous une surveillance continue.

- Les enfants âgés entre 3 ans et 8 ans doivent uniquement mettre l'appareil en marche ou à l'arrêt, à condition que ce dernier ait été placé ou installé dans une position normale prévue et que ces enfants disposent d'une surveillance ou aient reçu des instructions quant à l'utilisation de l'appareil en toute sécurité et en comprenant bien les dangers potentiels.

- Les enfants âgés entre 3 ans et 8 ans ne doivent ni brancher, ni régler ni nettoyer l'appareil, et ni réaliser l'entretien de l'utilisateur.

- Si l'appareil est recouvert, il y a un risque de surchauffe. Le logo ci-contre rappelle ce risque.

- Il est donc formellement interdit de couvrir ou d'obstruer les entrées ou les sorties d'air au risque d'incidents ou de dégradations de l'appareil.



**IMPORTANT :
NE PAS COUVRIR.**

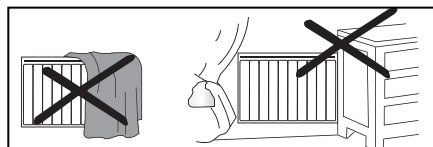

- Veillez à ne rien introduire dans l'appareil.
- Le raccordement électrique de cet appareil doit impérativement être effectué hors tension par une personne qualifiée.
- Toutes les interventions sur les appareils doivent être effectuées hors tension et par un personnel qualifié et agréé.

- L'installation doit comporter un dispositif de coupure omnipolaire ayant une distance d'ouverture des contacts d'au moins 3 mm.

L'appareil ne doit pas être installé sous une prise de courant.

- Respecter les distances minimum d'installation au sol, aux parois, aux meubles, etc... (Fig. A).

- L'alimentation électrique doit être protégée par un dispositif différentiel résiduel de courant assigné au plus égal à 30 mA, notamment dans

le cas d'une installation dans un local contenant une baignoire ou une douche.

- L'appareil peut être installé dans le volume 2 ou 3 des salles d'eau (Fig. B).

- Si le câble d'alimentation est endommagé, il doit être remplacé par le fabricant, son service après-vente ou une personne de qualification similaire afin d'éviter un danger.

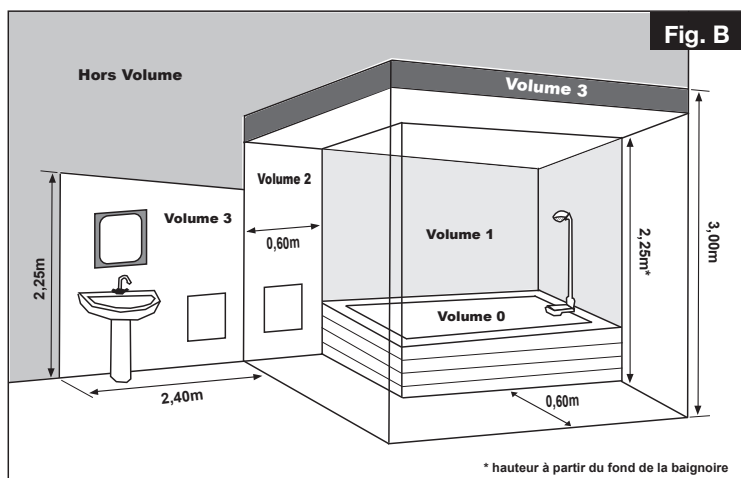
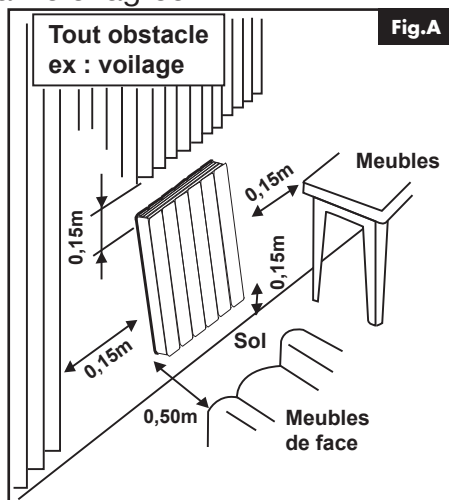

Installation des appareils

L'installation doit être conforme aux normes en vigueur dans le pays d'installation (NFC 15-100 pour la France).

Éviter d'installer l'appareil dans un courant d'air susceptible de perturber sa régulation.

- Cet appareil de chauffage électrique direct est destiné à assurer le chauffage d'ambiance des locaux de type habitat ou assimilables, individuels ou collectifs, neufs ou existants.

(*) La présente notice a été établie au moment de la fabrication de l'appareil et conformément aux normes en vigueur à cette date.

La société se réserve le droit de modifier à tout moment la notice d'installation et d'utilisation afin de prendre en compte les normes et l'évolution de celles-ci.

INSTALLATION ET FIXATION

- Pour le modèle Plinthe, veuillez à laisser un jeu de 1,5 mm entre les têtes de vis et le mur (Rep.1 Fig. C).

- Accrocher la plinthe à ces deux vis (diam. 6mm) puis mettre les deux vis inférieures (Fig. C).

MODELE PLINTHE		
Puis. (W)	1000	1500
A (mm)	992	1324
B (mm)	355	540
C (mm)	328,5	392

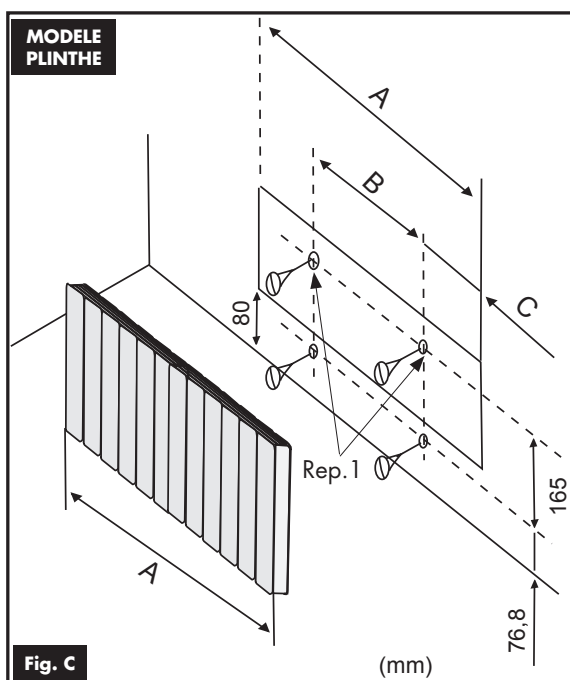

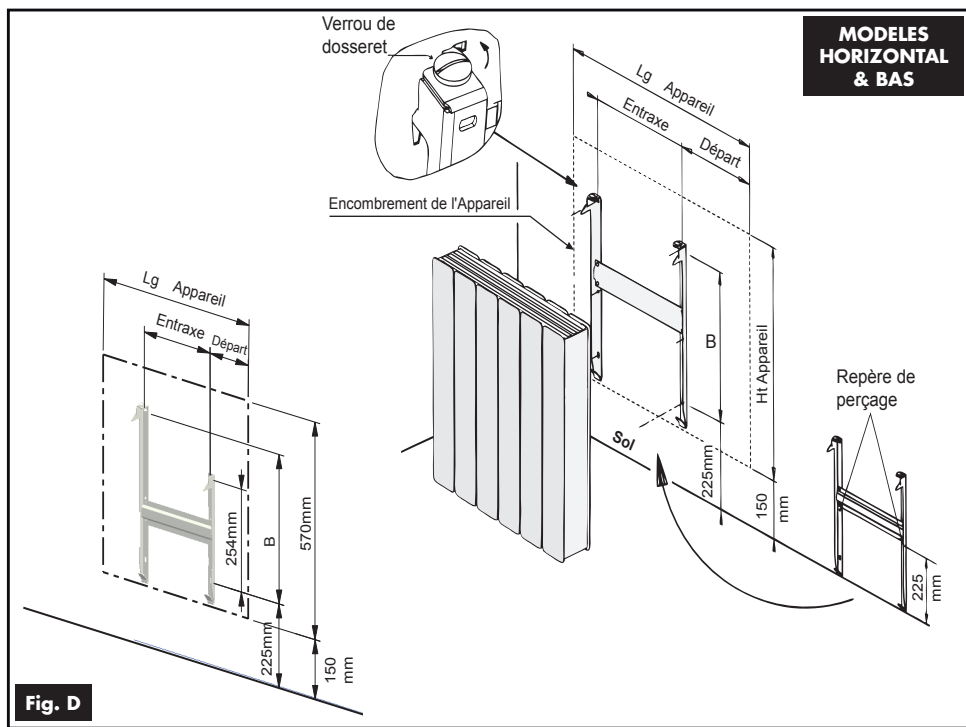

Fig. D

	MODELE HORIZONTAL						MODELE BAS		
Puissance	750W	1000W	1250W	1500W	2000W	2500W	750W	1000W	1500W
Entraxe	160mm	240mm	200mm	200mm	350mm	482mm	140mm	200mm	350mm
Lg Appareil	411mm	494mm	660mm	660mm	909mm	1158mm	494mm	660mm	909mm
Départ	128mm	128mm	232mm	232mm	283mm	338mm	232mm	232mm	283mm
B	354mm	354mm	354mm	354mm	354mm	354mm	197mm	197mm	197mm
Ht Appareil	570mm	570mm	570mm	570mm	570mm	570mm	404mm	404mm	404mm

1 - Déverrouiller le dossieret en agissant à l'aide d'un tournevis sur les verrous dans le sens des aiguilles d'une montre puis ôter le dossieret de l'appareil (Fig.D).

2 - Fixer le dossieret sur la paroi à l'aide de 4 vis minimum (diam. 6 mm) en s'assurant de l'orienter dans le bon sens et à la bonne hauteur (Fig. D).

3 - Positionner l'appareil sur les pattes inférieures du dossieret et le redresser jusqu'à son emboîtement dans le dossieret.

4 - Reverrouiller le dossieret en agissant à l'aide d'un tournevis sur les verrous dans le sens inverse des aiguilles d'une montre (Fig. D).

Fig. E

NOTA : Pour un meilleur maintien de l'appareil au mur, il est possible de rajouter 1 vis de fixation sur le montant du dossier (Rep. D Fig. E).

Conseil : il recommandé d'utiliser 6 rondelles pour pouvoir insérer le programmeur (en option) - voir chapitre « mise en place du programmeur ».

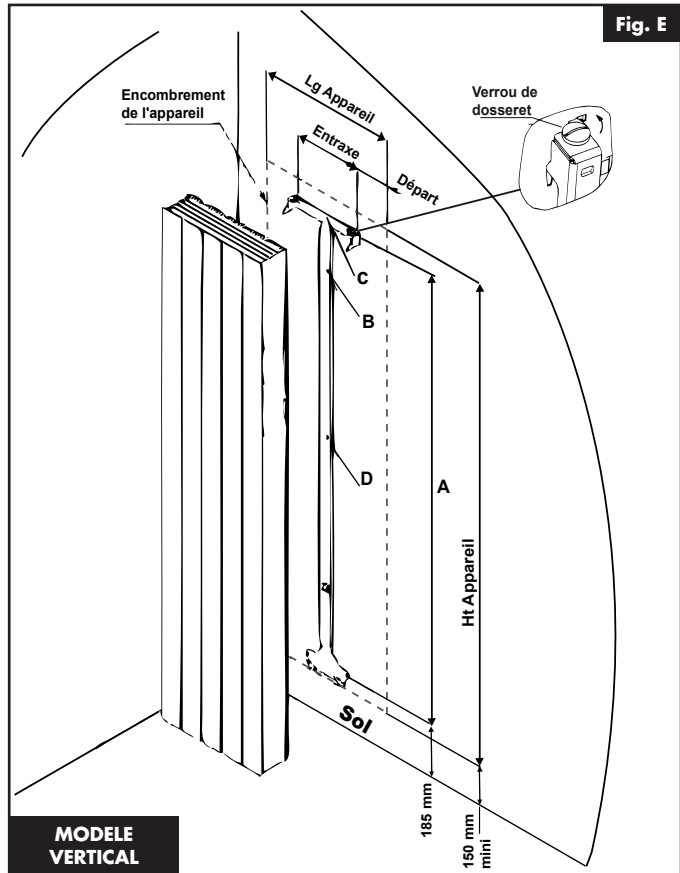

MODELE VERTICAL

■ Déverrouiller le dossieret en agissant à l'aide d'un tournevis sur les verrous dans le sens des aiguilles d'une montre puis ôter le dossieret de l'appareil (Fig.E).

■ Positionner le dossieret contre le mur, en s'assurant de l'orienter dans le bon sens, pattes inférieures posées au sol, et tracer le trou (Rep. C Fig. E).

■ Placer le trou du dossieret (Rep. B Fig. E) au niveau de la trace précédemment repérée sur le mur (Rep. C Fig. E). Pointez les trous des pattes inférieures et supérieures. Percez aux diamètres appropriés aux chevilles et vis.

■ Fixer le dossieret au mur à l'aide de 4 vis (diam. 6mm) - Fig. E

■ Reverrouiller le dossieret en agissant à l'aide d'un tournevis sur les verrous dans le sens inverse des aiguilles d'une montre (Fig. E).

MODELE VERTICAL

	1000W	1500W	2000W
Puissance	1000W	1500W	2000W
Entraxe	160mm	160mm	240mm
Lg Appareil	344mm	344mm	431mm
Départ	92mm	92mm	95,5mm
A	825mm	1294,5mm	1294,5mm
Ht Appareil	1000mm	1485mm	1485mm



Veillez lire attentivement les règles de sécurités avant le raccordement de l'appareil.

- L'installation doit être conforme aux normes en vigueur dans le pays d'installation (NFC 15-100 pour la France).

- Vérifier le serrage correct des fils dans les bornes de la boîte de raccordement murale.

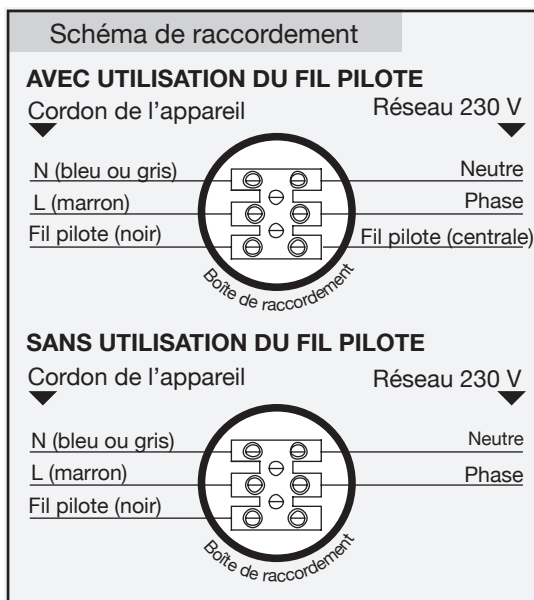

Respecter le sens de branchement :

MARRON = PHASE,
BLEU ou GRIS = NEUTRE,
NOIR = FIL PILOTE

Le fil noir ne doit en aucun cas être raccordé à une borne de terre ou au fil VERT / JAUNE.

Mode	Signal à transmettre	Mesure par rapport au neutre
Confort	—	0 Volt
Eco	~	230 Volts
Hors-gel	—	115 Volts négatif
Arrêt Chauffage	—	115 Volts positif
Conf. -1°C	3s 297s	230 Volts/3s
Conf. -2°C	7s 293s	230 Volts/7s

NOTA : Les ordres de programmation sont distribués par les signaux ci-dessus, mesurés par rapport au Neutre.

DEMARRAGE RAPIDE

- Mise en marche / Arrêt chauffage de l'appareil :

Appuyer sur  pour mettre l'appareil en marche ou pour l'arrêt chauffage de votre appareil.



- Réglage de la température souhaitée :



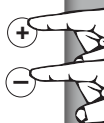



Pour ajuster la température souhaitée, appuyer sur + ou -.



- Sélection du mode de fonctionnement manuel



Un appui sur cette touche permet de prendre la main sur le fonctionnement automatique Smart Eco-Control®.

FONCTION	APPUYEZ SUR	AFFICHAGE	RESULTAT OBTENU
CONFORT			Mode Confort et vous pouvez ajuster la consigne de température comme vous le souhaitez.
ÉCONOMIQUE			ce mode de fonctionnement est conseillé lors de vos absences inférieures à 24h
HORS-GEL			Ce mode de fonctionnement est conseillé pour des absences supérieures à 24h

- La fonction «Fenêtre Ouverte»

Appuyer sur , jusqu'à l'apparition ou la disparition de l'icone pour activer ou désactiver la fonction «Fenêtre Ouverte».



2

COMMENT UTILISER VOTRE APPAREIL

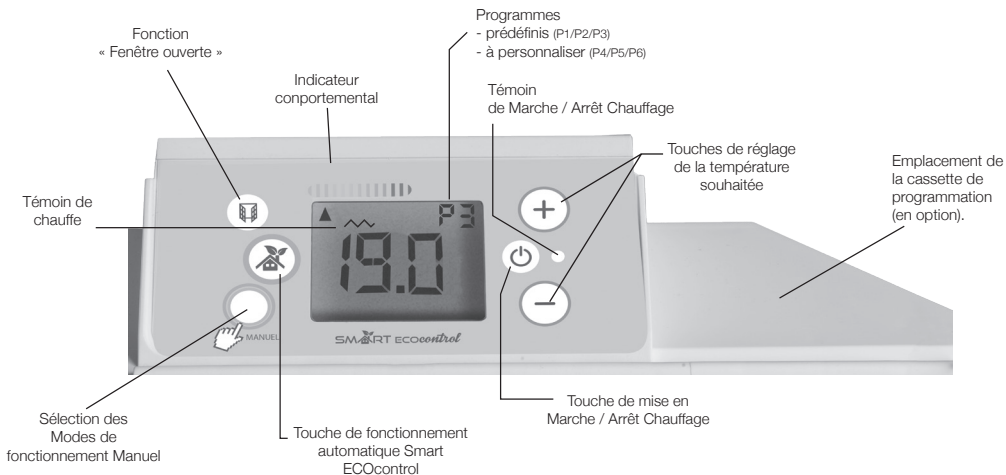

Veillez à enlever la pellicule de protection du boîtier de commande.

2.1 - Mise en Marche/Arrêt chauffage de l'appareil :

Appuyer sur  l'écran et le voyant vert s'allume.

Pour l'arrêt chauffage, appuyer sur  l'écran s'éteint et le voyant rouge s'allume.

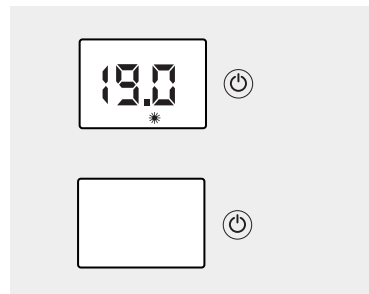



L'appareil conserve les réglages en mémoire, même en cas de coupure secteur.

Le témoin de chauffe :

Le témoin  vous indique la mise en chauffe de votre appareil. Lorsque la température souhaitée est stabilisée, il s'allume et s'éteint selon les besoins de chauffe.

2.2 - Réglage de la température de confort :

Appuyer sur  ou  pour augmenter ou diminuer la température de consigne souhaitée.

Si elle correspond à votre température de confort favorite, vous pouvez la mémoriser en appuyant pendant 3s sur la touche Smart EcoControl.

Pour ajuster la température à votre niveau de confort idéal, il faut la laisser se stabiliser pendant quelques heures, porte fermée.

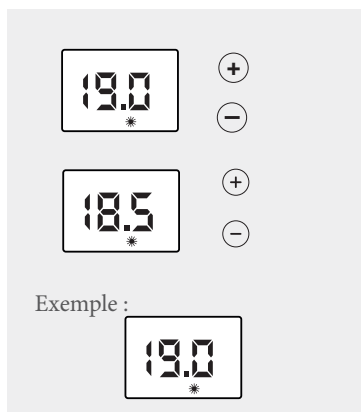

 - Pendant le réglage, un indicateur permet de contrôler mais aussi d'ajuster la température désirée en fonction de son impact sur la consommation.

- Ce réglage est disponible en mode CONFORT (manuel ou automatique).

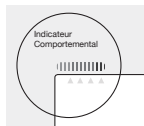

2.3 - Mode Economique «ECO» :

- Appuyer successivement sur  jusqu'à ce que le mode Economique «**ECO**» s'affiche.

- Pour visualiser la consigne **ECO**, appuyer brièvement sur **+** ou **-**.



- Pour modifier l'écart de température **CONFORT - ECO** :

- Appuyer sur  3s jusqu'à ce que la température de consigne **ECO** clignote.

- Appuyer sur **+** ou **-** pour modifier.

- Pour enregistrer, appuyez 3s sur  .

 - En cas d'absence de courte durée (moins de 24h), il est conseillé, pour un maximum d'économie, d'utiliser ce mode de fonctionnement. Il provoque un abaissement de la température de la pièce de 3,5.°C environ par rapport à la température **CONFORT**.

- La consigne **ECO** ne peut pas être réglée à une température supérieure à 19°C.

2.4 - Mode Hors-Gel «HG» :

Appuyer succesivement sur  jusqu'à ce que le mode Hors-Gel « **HG** » s'affiche.



Pour un maximum d'économie, en cas d'absence de longue durée (+ de 24h), utilisez ce mode. Il permet de maintenir la pièce à une température de hors gel.

2.5 - Touche “Smart Ecocontrol” : pour un fonctionnement tout automatique

Un appui sur cette touche permet un fonctionnement automatique en suivant votre planning de chauffe (programmation des plages Confort et Eco) et vos préférences de réglage (Température de consigne favorite, fonction fenêtre,..).

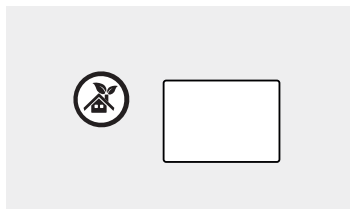

Vos préférences de réglage automatique sont mémorisées en appuyant 3 secondes sur la touche SmartEcoControl® .
Par défaut, le réglage mémorisé est : Température de consigne favorite 19°C, Fonction fenêtre ouverte activée.

2.6 - Le mode “MANUEL” : pour un fonctionnement manuel

Un appui sur cette touche permet de prendre la main sur le fonctionnement automatique SmartEcoControl®.

Toutes les fonctions automatiques sont désactivées (programmation) et l'appareil se positionne :

- Soit en mode **Confort** et vous pouvez ajuster la consigne de température comme vous le souhaitez.
- Soit en mode **Eco** (ce mode de fonctionnement est conseillé lors de vos absences inférieures à 24h).
- Soit en mode **Hors-gel** (Ce mode de fonctionnement est conseillé pour des absences supérieures à 24h).

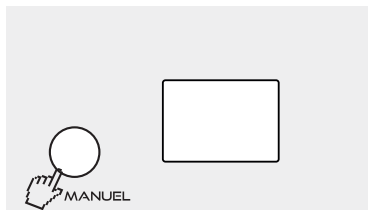

2.7 - Autres paramétrages :



2.7.1- Détection d'absence :



Cette fonction est activée automatiquement en mode Smart EcoControl. Elle peut être désactivée (voir tableau ci-dessous)



En cas d'absence prolongée, l'appareil diminue progressivement sa consigne de température. Lorsqu'il détecte une présence, il réagit et revient dans le mode de fonctionnement défini par l'utilisateur.

Choix du mode de fonctionnement de la détection d'absence

Appuyer sur  pour éteindre votre appareil
Appuyer simultanément sur  et sur  jusqu'à ce que s'affiche l'option de détection 1, 2 ou OFF.

- Appuyer sur  ou  pour choisir l'option de détection.

- Enregistrer pendant 3 secondes sur . L'écran affiche MEMO

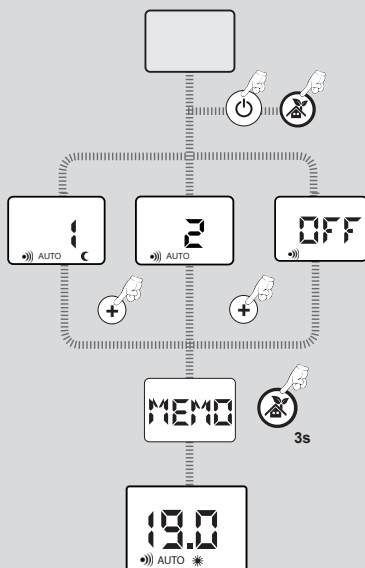

Option 1 : **(mode par défaut) :**

Priorité aux économies.





Option 2 :



Priorité au confort.

Option OFF :





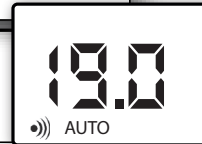

La fonction détection d'absence est désactivée.

 Rappel : dans tous les cas les ordres **HG** et **ARRET** du fil pilote sont prioritaires.

OPTION 1  AUTO	Priorité aux économies.		P2 19.0
	Ordre Fil Pilote	Résultat	 AUTO
 absence	CONFORT	Passage progressif en ECO (en 1h30)	
	ECO	Mode ECO	
 mouvement	CONFORT	Passage immédiat en CONFORT	
	ECO	Mode ECO	

OPTION 2  AUTO *	Priorité au confort.		P2 19.0
	Ordre Fil Pilote	Résultat	 AUTO
 absence	CONFORT	Passage progressif en ECO (en 1h30)	
	ECO	Passage immédiat en confort	
 mouvement	CONFORT	Passage progressif en ECO (en 1h30)	
	ECO	Passage immédiat en confort	

2.7.2 - Détection de Fenêtre ouverte :

- Pour activer la fonction, appuyer sur la touche  jusqu'à l'apparition de l'icone  sur l'écran.
- Pour désactiver la fonction, appuyer sur la touche  jusqu'à la disparition de l'icone  sur l'écran.
- Le symbole  et le voyant vert clignotent lorsque l'appareil s'est coupé suite à une détection.
- Pour annuler cette coupure, un appui sur la touche  remettra automatiquement l'appareil en marche.

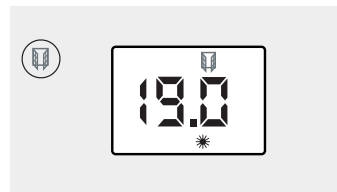

 Cette fonction coupe automatiquement l'appareil de chauffage en cas de détection d'une chute brutale de la température dans la pièce (Ex : une fenêtre ou une porte ouverte).

2.7.3 - Verrouillage parental simple :

Appuyer simultanément sur les touches + et - pendant 3 s pour verrouiller le clavier.

Pour supprimer le verrouillage, appuyer simultanément sur + et - pendant 3s.

Cette fonction permet de bloquer l'accès aux réglages de l'appareil afin d'empêcher toute modification intempestive.

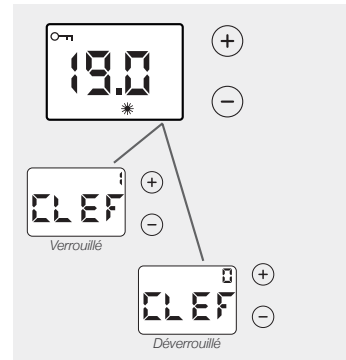

2.7.4 - Verrouillage parental avec code :

Vous avez la possibilité de verrouiller/déverrouiller le clavier par un code personnel à 4 chiffres

- Pour verrouiller

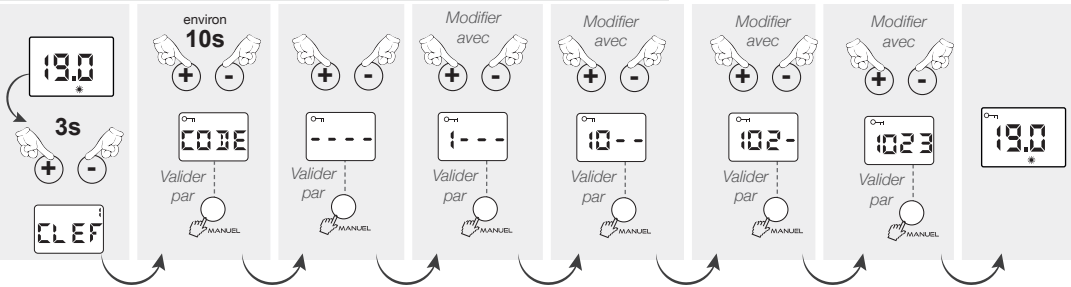

Il est IMPORTANT de bien se souvenir de ce code. En cas d'oubli, vous ne pourrez plus verrouiller/déverrouiller le clavier

- Pour déverrouiller

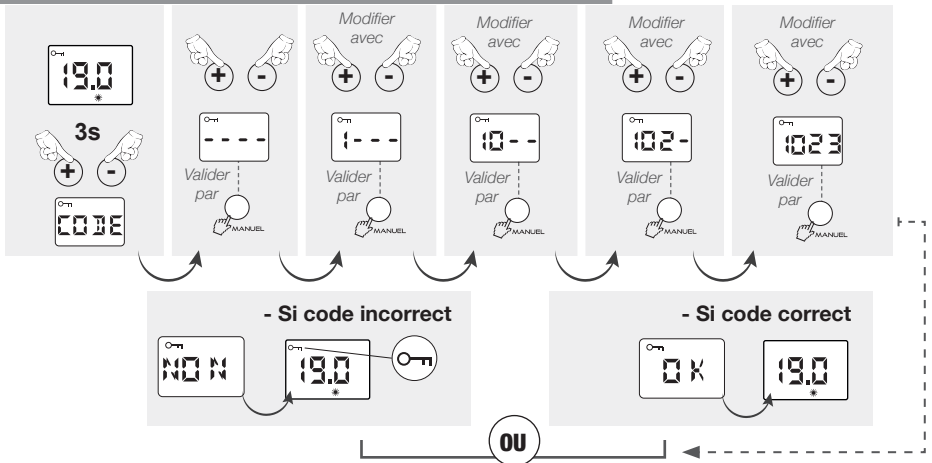

2.7.5 - L'indicateur comportemental :

Cette indicateur vous renseigne si votre réglage et l'utilisation de votre appareil sont économiques ou non :

- Indicateur sous le vert = économique
- Indicateur sous le rouge = moins économique.

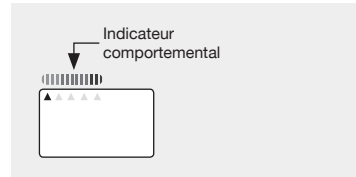

Pour un fonctionnement économique il est conseillé de ne pas dépasser une température de 19°C en moyenne sur l'ensemble du logement.

2.7.6 - Paramétrage des fonctions annexes :

Ce menu vous permet de verrouiller ou de déverrouiller certaines options et de régler certains paramètres.





Appuyer sur  pour éteindre votre appareil.

Puis appuyer sur la touche  et  pendant 3 secondes.

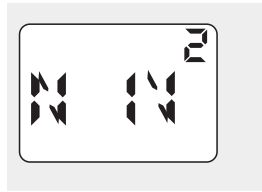



Une fois que l'écran affiche , appuyer alors sur la touche  pendant 3 secondes, le premier écran de paramètre apparaît.

Pour passer d'un paramétrage à l'autre, appuyer sur la touche .



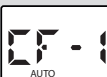

Écran de paramétrage	Signification	Choix avec les touches + ou -	Résultat obtenu
	Rétroéclairage de l'écran permanent ou limité à 10 secondes après la dernière manipulation		Rétroéclairage 10 secondes
		o	Rétroéclairage permanent
	 Fonction Buzzer : Lorsque cette fonction est activée, le boîtier émet un son pour certaines manipulations. Le buzzer reste toujours actif pour la touche Marche/arrêt chauffage		Activation du buzzer
		o	Désactivation du buzzer
	Affichage de la température en degré Celsius ou en degré Fahrenheit	°C	Unité de degré Celsius
		°F	Unité de degré Fahrenheit
	Encadrement de consigne : Lorsque cette fonction est activée, le réglage de la température CONFORT est encadré. Vous ne pouvez pas augmenter ou diminuer cette température de +/-2°C		Encadrement activé
		o	Encadrement désactivé

Retour au mode utilisateur

ORDRES ENVOYES PAR LE FIL PILOTE	L'ECRAN AFFICHE	RESULTAT OBTENU
Arrêt chauffage		Arrêt instantané du chauffage
ÉCO		Abaissement de la température de 3,5°C par rapport à la position Confort ou selon votre choix.
CONFORT-1		Abaissement de la température de 1°C par rapport à la position Confort.
CONFORT-2		Abaissement de la température de 2°C par rapport à la position Confort.
Hors Gel		Maintient la température de la pièce à environ 7°C.



Particularités

Dans le mode manuel, les ordres Hors-Gel et Arrêt chauffage envoyés par la centrale de programmation ou le gestionnaire de tarification sont prioritaires. Pour vous le signaler, le symbole «AUTO» clignote.

Fonctions choisies	Centrale de programmation ou gestionnaire d'énergie	
	Ordre envoyé par fil pilote : HG	Ordre envoyé par fil pilote : Arrêt chauffage
Confort (ex.19,0°C)		
ECO		
HG		

2.8 - La programmation interne :

2.8.1 - Affichage de l'heure :

Appuyer brièvement sur les touches  et  pour afficher l'heure en cours.

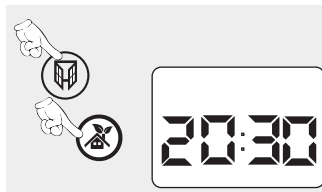

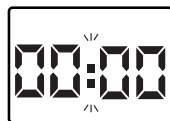

2.8.2 - Réglage de l'horloge :

- Dans tous les cas, pour pouvoir utiliser la programmation, vous devez régler l'heure et le jour de votre appareil (réglage usine 00:00).
- En cas de coupure de courant supérieure à 12 heures, vous devrez aussi remettre à l'heure votre appareil.



A - Réglage de l'heure :

Appuyer pendant 3s sur les touches  et  pour entrer dans le menu de programmation.

Appuyer avec les touches + ou - pour choisir "ON" qui s'affiche à l'écran, valider par . (Le choix de "OFF" vous fait sortir du réglage).

"Pr" s'affiche à l'écran,

Appuyer avec les touches + ou - pour choisir la fonction mise à l'heure : "Hr" dans le menu déroulant. Modifier l'heure avec les touches + et - et valider avec la touche .

Modifier les minutes avec les touches + et - et valider avec la touche .

B - Réglage du jour :

Modifier le jour de la semaine (JO : LU = lundi, JO : MA= mardi, JO :ME= mercredi, etc...) avec les touches + et -.

Valider par la touche .

Pour sortir, appuyer sur Mode jusqu'à l'affichage «Exit» du menu déroulant. Valider par  pour sortir.

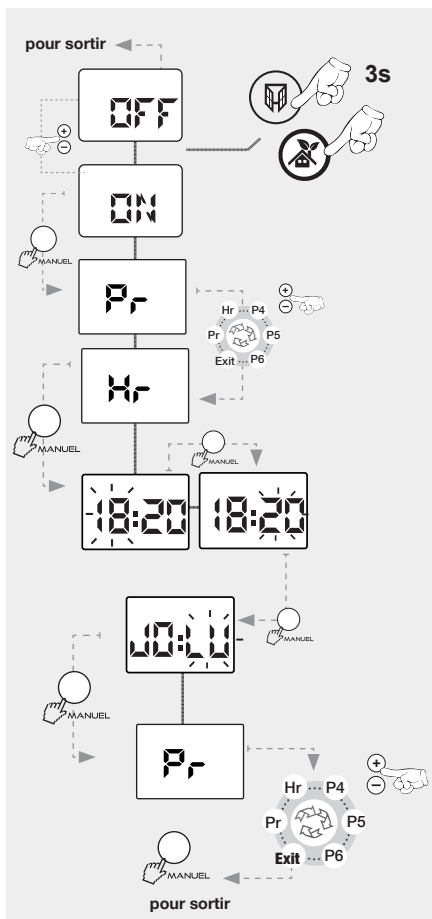

2.8.3 -Mise en place de la programmation :

i

Ce mode permet le fonctionnement automatique de votre appareil de chauffage soit en consigne **CONFORT**, soit en consigne **ECO**.

Vous voulez affecter un programme à chaque jour de la semaine, pour cela :

- Appuyer simultanément pendant 3 secondes sur les

touches  et .

- L'écran affiche soit ON ou OFF. Avec les touches + ou -, mettre sur la position ON. Enregistrer par la touche .

- L'écran affiche «Pr», appuyer sur .

- Attribuer l'un des programmes (voir page suivante) à chaque jour de la semaine avec les touches + et - du menu déroulant.

- Valider par la touche , l'écran affiche «Pr».

- Pour sortir, appuyer sur + ou - jusqu'à l'affichage «Exit» du menu déroulant.

- Valider par  pour sortir.

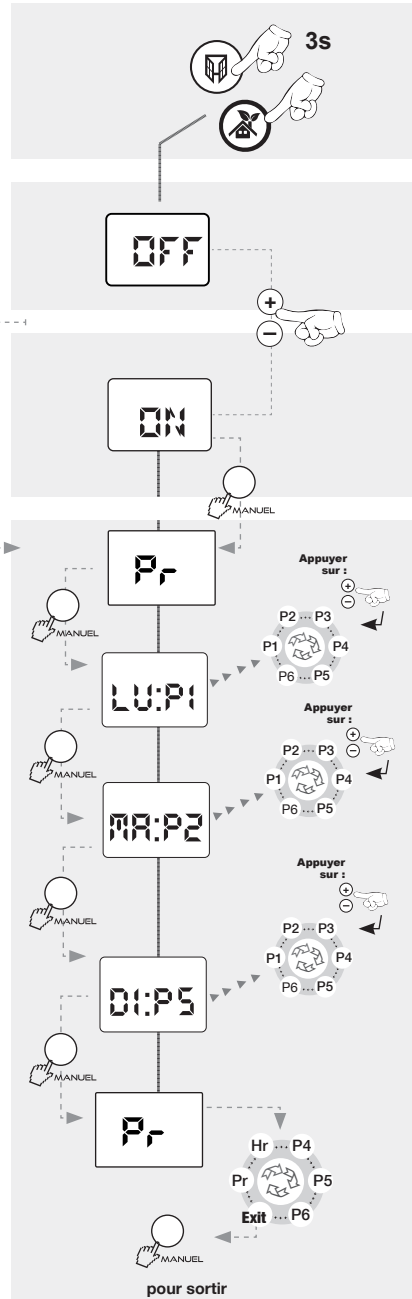

DETAIL DES PROGRAMMES PREDEFINIS (P1/P2/P3) ET A PERSONNALISER (P4/P5/P6).

Programme prédéfini	Choix	Signification
<div style="display: flex; justify-content: space-between; align-items: center;"> du Lundi au Vendredi P1 </div>	P1	Le programme P1 vous permet d'avoir la température de consigne Confort le matin de 5h à 9h et le soir de 17h à 23h.
<div style="display: flex; justify-content: space-between; align-items: center;"> du Lundi au Vendredi P2 </div>	P2	Le programme P2 vous permet d'avoir la température de consigne Confort le matin de 5h à 9h, le midi de 12h à 14h et le soir de 17h à 23h.
<div style="display: flex; justify-content: space-between; align-items: center;"> Le week end P3 </div>	P3	Le programme P3 vous permet d'avoir la température de consigne Confort le week-end de 5h à 23h.
Programmes à personnaliser voir § 2.8.4	P4 P5 P6	Les programmes P4, P5, P6 vous permettent de personnaliser les plages horaires de la température de consigne Confort, suivant vos besoins.

2.8.4 - Personnalisation des programmes P4/P5/P6»

Ce mode permet le fonctionnement automatique journalier de votre appareil de chauffage soit en consigne **CONFORT**, soit en consigne **ECO**.

Pour cela :

Quelque soit le mode de fonctionnement en cours :

- Appuyer simultanément pendant 3 secondes sur les touches  et  .

- L'écran affiche soit ON ou OFF. Avec les touches + ou -, mettre sur la position ON.

Enregistrer par la touche .

- L'écran affiche «Pr», appuyer sur .

- Appuyer sur la touche + ou - pour choisir l'un des programmes «P4/P5/P6» dans le menu déroulant.

(Nous choisissons le programme P4, comme exemple).

- Valider par .

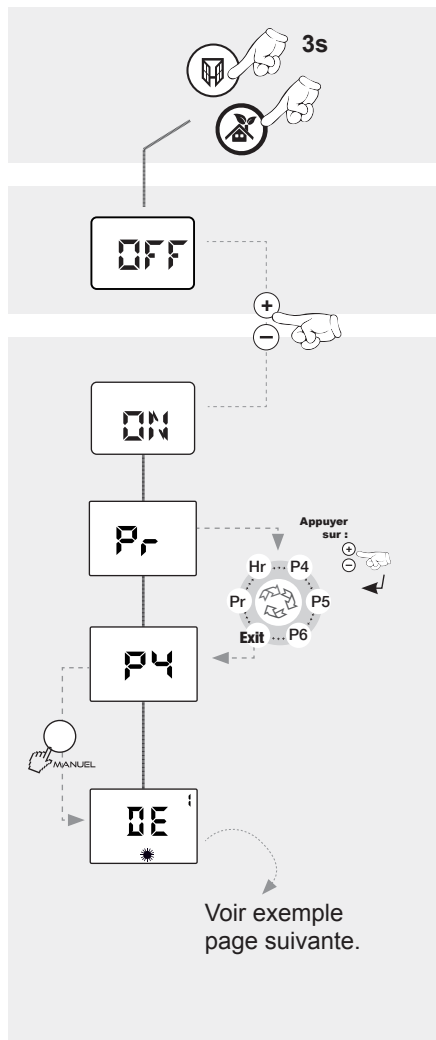

Vous pouvez ainsi définir vos propres plages horaires soit en mode CONFORT ou ECO. (Voir exemple page suivante).

 Pour les programmes P4/P5/P6, par défaut, le réglage usine est sur Eco toute la journée.

COMMENT ÉTABLIR UN PROGRAMME PERSONNALISÉ ? EXEMPLE - P4

Prenons l'exemple pour le **LUNDI «LU : P4 »**, nous souhaitons avoir la température de consigne **CONFORT** sous 3 plages horaires différentes : le matin de **6h à 9h**, le midi de **11h à 14h** et le soir de **18h à 22h**.

Ex. de 6h à 9h	Choix : page 1	Résultat
<p>Vous êtes dans le programme personnalisé «P4».</p> <div style="border: 1px solid black; padding: 5px; margin-top: 10px;"> Page 1 </div>	<p style="margin-top: 10px;">Modifier l'heure de début avec + -</p> <p style="margin-top: 10px;">Modifier l'heure de fin avec + -</p>	<p>La plage horaire n°1 de 6h à 9h est validée, vous passez automatiquement à la plage horaire n° 2</p>
<p>Ex. de 11h à 14h</p> <div style="border: 1px solid black; padding: 5px; margin-top: 10px;"> Page 2 </div>	<p style="margin-top: 10px;">Modifier l'heure de début avec + -</p> <p style="margin-top: 10px;">Modifier l'heure de fin avec + -</p>	<p>La plage horaire n°2 de 11h à 14h est validée, vous passez automatiquement la plage horaire n°3</p>
<p>Ex. de 18h à 22h</p> <div style="border: 1px solid black; padding: 5px; margin-top: 10px;"> Page 3 </div>	<p style="margin-top: 10px;">Modifier l'heure de début avec + -</p> <p style="margin-top: 10px;">Modifier l'heure de fin avec + -</p>	<p>La plage horaire n°3 de 18h à 22h est validée, vous revenez à la position initiale Pr.</p> <p>Programmer P5 ou P6 ou choisir Exit pour sortir. Valider par Mode.</p>

- Procédez de la même manière pour les programmes P5 et P6,

- Valider par et choisir «Exit» pour sortir, puis valider par .

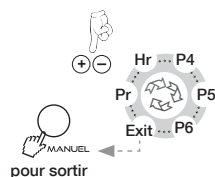

- Si vous souhaitez, vous pouvez revenir au fonctionnement automatique par fil pilote. Mettre sur la position OFF (voir chapitre 2.7).

- Mise en harmonie des affichages (Thermostat/Thermomètre) :

- Opération facultative -

Il est normal qu'il y ait un écart entre l'affichage de l'appareil et celui de votre thermomètre. Il est possible d'harmoniser les deux affichages.

Mode opératoire :



Ce réglage ne peut être réalisé que si votre appareil est réglé entre 17 et 23°C. Toutes les portes et les fenêtres doivent être fermées.

Attendre la stabilisation de la température dans la pièce (au moins 6h) et éviter autant que possible les allées et venues dans la pièce.

Le thermomètre de contrôle doit être placé au milieu de la pièce à 1m20 du sol. Ne pas le poser sur un meuble.

Le thermostat étant sur mode CONFORT, appuyer 3s sur MANUEL, deux cas peuvent se présenter :

- La température de consigne clignote, l'harmonisation est alors possible.



• Modifier avec les touches  et 

• Valider par la touche MANUEL







- L'affichage indique «NON» : l'harmonisation est impossible (il faut alors attendre que la température se stabilise).

Exemple : Vous avez 20,5°C sur votre thermomètre et 19°C sur votre thermostat. Vous pouvez corriger de +1,5°C à l'aide de la touche  et valider avec la touche MANUEL.

Exemple : Vous avez 20,5°C sur votre thermomètre et 19°C sur votre thermostat. Vous pouvez corriger de +1,5°C à l'aide de la touche  et valider avec la touche MANUEL.

 Si vous n'exercez aucune action sur les touches  et  pendant 15 secondes, l'afficheur revient à sa position initiale.

- Autres diagnostics :

NATURE	VERIFICATION	ACTION
<p>L'appareil ne chauffe pas</p>	<p>- S'assurer que l'écran digital est actif.</p>	<p>- Appuyer sur  - Appuyer successivement sur  jusqu'à ce que la position Confort  s'affiche.</p>
	<p>- Si l'écran digital n'est toujours pas allumé.</p>	<p>- S'assurer que les disjoncteurs d'installation sont enclenchés et appuyer sur .</p>
	<p>- S'assurer d'être en mode confort</p>	<p>- Appuyer successivement sur  jusqu'à ce que la position Confort  s'affiche.</p>
	<p>- S'assurer que la fonction fenêtre ouverte n'est pas détectée et qu'une fenêtre ou une porte n'est pas ouverte dans la pièce.</p>	<p>- Fermer la porte et/ou la fenêtre, réinitialiser la fonction en appuyant sur .</p>
	<p>- L'écran digital est actif, le témoin de chauffe est éteint.</p>	<p>- Vérifier la valeur de la consigne. - La température ambiante ne nécessite pas de chauffer. - L'appareil est en ECO ou en délestage: s'assurer que le système de délestage n'a pas coupé l'alimentation de l'appareil.</p>
<p>L'appareil chauffe tout le temps</p>	<p>- Vérifier que le réglage de la température n'a pas été modifié. - Vérifier que l'appareil n'est pas situé près d'une porte ouverte ou/et dans un courant d'air.</p>	<p>- Régler de nouveau la température. - Fermer la porte ou supprimer le courant d'air.</p>
<p>L'appareil ne suit pas les ordres de programmation</p>	<p>- Vérifier qu'il est en mode programmation (AUTO) - Vérifier la programmation (AUTO)</p>	<p>- Mettre en mode programmation - Réaliser la programmation</p>
<p>DANS TOUS LES AUTRES CAS, CONTACTEZ UNE PERSONNE QUALIFIÉE</p>		

4

CONSEILS - ENTRETIEN

- Pour conserver les performances de l'appareil, il est nécessaire d'effectuer régulièrement un dépoussiérage de l'intérieur de celui-ci en passant l'aspirateur sur les entrées et sorties d'air.
- Utilisez de préférence des produits nettoyants universels à base d'agents tensio-actifs (savon, ...) et un chiffon type microfibres. Pour un simple dépoussiérage, un chiffon suffit.

Recommandations et conseils

- Lors de la première chauffe, il peut s'échapper une odeur, ce phénomène disparaît après quelques minutes de fonctionnement.
- Si votre installation est équipée d'un délesteur : Le délestage étant prioritaire, il est possible que l'appareil ne chauffe pas, en cas de surconsommation momentanée (lave-linge + four + fer à repasser...). Ceci est normal. Dès rétablissement d'une consommation normale, l'appareil se remettra en chauffe.
- Prévu pour être raccordé à un réseau d'alimentation électrique 230V~ 50Hz.

■ **TOUTES LES INTERVENTIONS SUR NOS APPAREILS DOIVENT ÊTRE EFFECTUÉES HORS TENSION ET PAR UN PERSONNEL QUALIFIÉ ET AGRÉÉ.**

■ **NE JAMAIS UTILISER DE PRODUITS ABRASIFS OU À BASE D'ACÉTONE QUI RISQUERAIENT DE DÉTÉRIORER LE REVÊTEMENT DE L'APPAREIL.**

5

CARACTERISTIQUES

	Références	Puissance (W)	Intensité (A)	Largeur (mm)	Hauteur (mm)	Epaisseur (mm)	Poids Appareil Seul (kg)
BAS	N170.2.SE	750	3,3	494	404	123	13,0
	N170.3.SE	1000	4,3	660	404	123	17,1
	N170.5.SE	1500	6,5	909	404	123	23,6
HORIZONTAL	N168.2.SE	750	3,3	411	570	123	15,0
	N168.3.SE	1000	4,3	494	570	123	17,5
	N168.4.SE	1250	5,4	660	570	123	23,0
	N168.5.SE	1500	6,5	660	570	123	23,0
	N168.7.SE	2000	8,7	909	570	123	32,5
	N168.8.SE	2500	10,9	1158	570	123	40,0
VERTICAL	N169.3.SE	1000	4,3	344	1000	134	24,9
	N169.5.SE	1500	6,5	344	1485	134	30,8
	N169.7.SE	2000	8,7	431	1485	134	36,6
PLINTHE	N171.3.SE	1000	4,3	300	992	123	19,6
	N171.5.SE	1500	6,5	300	1324	123	28,2

IMPORTANT : LES CARACTÉRISTIQUES DE L'APPAREIL SONT INDICÉES SUR L'ÉTIQUETTE SIGNALÉTIQUE.



Cette marque de conformité, délivrée par le L.C.I.E (Laboratoire Central des Industries de l'Électricité) garantit que ces appareils respectent l'ensemble des normes de sécurité en vigueur.



Cette marque de conformité, délivrée par le L.C.I.E, garantit en plus les performances de ces appareils qui respectent les normes d'aptitude à la fonction.

ELECTRICITE PERFORMANCE



garantit un niveau moyen de performance.

OU



garantit un niveau maximal de performance.

OU



intègre en plus des fonctions à économies d'énergies

OU



intègre en plus la détection de présence/absence



L'apposition de cette marque par le fabricant garantit que l'appareil respecte les directives communautaires européennes de sécurité (directive basse tension- DBT) de compatibilité électromagnétique (CEM), et de limitation de substances dangereuses (ROHS).

classe II



Appareil de classe 2 : signifie que l'appareil est à double isolation et ne doit donc pas être raccordé au conducteur de protection (fil de terre).

IP...

Indice de Protection de l'enveloppe de l'appareil contre la pénétration des corps solides et liquides



LES DÉCHETS ÉLECTRIQUES NE DOIVENT PAS ÊTRE JETÉS AVEC LES DÉCHETS MÉNAGERS. VEUILLEZ RECYCLER DANS LES CENTRES APPROPRIÉS.

L'étiquette signalétique est placée en bas et à droite (côté commande) de votre appareil, elle permet de l'identifier.

Elle est composée de :

- La référence complète de l'appareil et son indice de fabrication (rep.A) à préciser pour le SAV.
- Sa puissance en Watt (rep. B).
- Les certificats de conformités (rep. C-D-E-F).
- N° du constructeur (rep X).

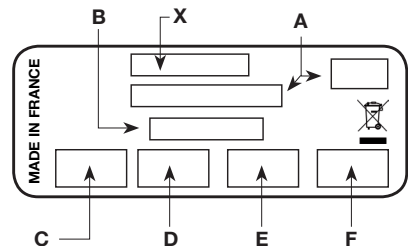

CONDITIONS DE GARANTIE

La Garantie est strictement limitée au remplacement gratuit ou à la réparation en usine de la pièce ou des pièces reconnues défectueuses. Le constructeur garantit ses appareils de chauffage électrique 2 ANS contre tous vices de fabrication. Dès que l'accord de principe est donné par le constructeur pour le retour des pièces, celles-ci doivent être expédiées franco de port et d'emballage dans les 15 jours. Les frais de démontage et de remontage ne peuvent en aucun cas être à titre de dommages et intérêts pour quelque cause que ce soit. Le constructeur ne peut en particulier être rendu responsable des conséquences directes ou indirectes des défauts tant sur les personnes que sur les biens et il est expressément stipulé que la charge d'installation des appareils ne lui incombe aucunement. La garantie ne peut pas intervenir si les appareils ont fait l'objet d'un usage anormal et ont été utilisés dans des conditions d'emploi autres que celles pour lesquelles ils ont été construits. Elle ne s'appliquera pas non plus en cas de détérioration ou accident provenant de négligence, défaut de surveillance ou d'entretien ou provenant d'une transformation du matériel.

ASSURANCE DU PERSONNEL :

En cas d'accident survenant à quelque moment et pour quelque cause que ce soit, la responsabilité du constructeur est limitée à son personnel propre et à sa fourniture

CONTESTATION :

Dans le cas de contestation, quelles que soient les conditions de vente et de paiement acceptées, le tribunal de commerce de Paris sera seul compétent. Les dispositions du présent bon de garantie ne sont pas exclusives du bénéfice au profit de l'acheteur de la garantie légale pour défauts et vices cachés qui s'applique en tout état de cause dans les conditions des articles 1641 et suivants du code civil.

Pour satisfaire à votre réclamation, veuillez rappeler les références portées sur la plaque signalétique fixée sur l'appareil.

BON DE GARANTIE

TYPE : _____

PUISSANCE : _____

DATE DE
FABRICATION : _____

DATE DE
MISE EN SERVICE : _____

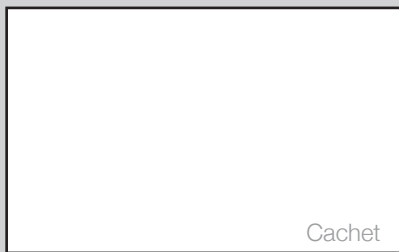

Cet appareil a été étudié, conçu et réalisé avec soin
pour vous donner entière satisfaction.



Noirot



107, boulevard Ney - 75883 Paris Cedex 18
Tél. : 01 53 06 27 00 • Fax : 01 42 29 66 05
www.noirot.fr

SAV : 8 Rue Louis Ampère - 02 930 LAON Cedex 9
Tél. : 03 23 27 31 90 • Fax 03 23 27 31 89

SAS AU CAPITAL DE 6 406 656 EUROS - SIRET B PARIS 334 981 958 - CODE APE 2751 Z - C.C.P.
PARIS 18 218 12 - N° TVA : FR 84 334 981 958