

# Détecteur inductif

## NCB4-12GM40-N0-V1



- 4 mm, noyable
- Propre à l'emploi jusqu'à SIL 2 selon IEC 61508



### Dimensions

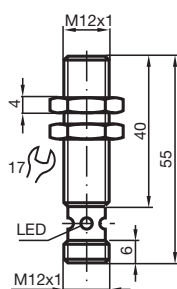

### Données techniques

#### Caractéristiques générales

Fonction de commutation		Normalement fermé (NC)
Type de sortie		NAMUR
Portée nominale	$s_n$	4 mm
Montage		noyable
Portée de travail	$s_a$	0 ... 3,24 mm
Portée réelle	$s_r$	3,6 ... 4,4 mm typ.
Facteur de réduction $r_{Al}$		0,41
Facteur de réduction $r_{Cu}$		0,39
Facteur de réduction $r_{1.4301}$		0,78
Type de sortie		2 fils

#### Valeurs caractéristiques

Tension assignée d'emploi	$U_o$	8,2 V ( $R_i$ env. 1 k $\Omega$ )
Fréquence de commutation	$f$	0 ... 1500 Hz

Date de publication: 2022-10-04 Date d'édition: 2022-10-04 : 70133044\_fra.pdf

Reportez-vous aux « Remarques générales sur les informations produit de Pepperl+Fuchs ».

Groupe Pepperl+Fuchs  
www.pepperl-fuchs.com

États-Unis : +1 330 486 0001  
fa-info@us.pepperl-fuchs.com

Allemagne : +49 621 776 1111  
fa-info@de.pepperl-fuchs.com

Singapour : +65 6779 9091  
fa-info@sg.pepperl-fuchs.com

**PF** PEPPERL+FUCHS

## Données techniques

Course différentielle	H	1 ... 15 typ. 5 %
Protection contre l'inversion de polarité		protégé
Protection contre les courts-circuits		oui
Adapté à la technique 2:1		oui , Diode de protection contre l'inversion de polarité pas nécessaire
Consommation en courant		
Cible de mesure non détectée		min. 2,2 mA
Cible de mesure détectée		≤ 1 mA
Visualisation de l'état de commutation		LED jaune, visible 360°
<b>Valeurs caractéristiques pour la sécurité fonctionnelle</b>		
Niveau d'intégrité de sécurité (SIL)		SIL 2
MTTF <sub>d</sub>		3010 a
Durée de mission (T <sub>M</sub> )		20 a
Couverture du diagnostic (DC)		0 %
<b>conformité de normes et de directives</b>		
Conformité aux normes		
NAMUR		EN 60947-5-6:2000 IEC 60947-5-6:1999
Compatibilité électromagnétique		NE 21:2007
Normes		EN 60947-5-2:2007 EN 60947-5-2/A1:2012 IEC 60947-5-2:2007 IEC 60947-5-2 AMD 1:2012
<b>Agréments et certificats</b>		
Homologation IECEx		
Niveau de protection d'équipement Ga		IECEx PTB 11.0037X
Niveau de protection d'équipement Gb		IECEx PTB 11.0037X
Niveau de protection d'équipement Da		IECEx PTB 11.0037X
Niveau de protection d'équipement Dc (tc)		IECEx TUR 21.0018X
Niveau de protection d'équipement Mb		IECEx PTB 11.0037X
Certification ATEX		
Niveau de protection d'équipement Ga		PTB 00 ATEX 2048 X
Niveau de protection d'équipement Gb		PTB 00 ATEX 2048 X
Niveau de protection d'équipement Da		PTB 00 ATEX 2048 X
Niveau de protection d'équipement Dc (tc)		TÜV 20 ATEX 8524 X
Conformité EAC		TR CU 012/2011
Agrément UL		
Ordinary Location		E87056
Zone à risque d'explosion		E501628
Control Drawing		116-0452
agrément CCC		
Zone à risque d'explosion		2020322315002255
Homologation NEPSI		
Certificat NEPSI		GYJ16.1393X
ANZEx		18.3018X
Certification Marine		DNVGL TAA00001A5
<b>Conditions environnementales</b>		
Température ambiante		-25 ... 100 °C (-13 ... 212 °F)
Température de stockage		-40 ... 100 °C (-40 ... 212 °F)
<b>Caractéristiques mécaniques</b>		
Type de raccordement		Fiche de connecteur
Matériau du boîtier		Acier inox 1.4305 / AISI 303
Face sensible		PBT
Degré de protection		IP66 / IP67
Connecteur		

Date de publication: 2022-10-04 Date d'édition: 2022-10-04 : 70133044\_fra.pdf

## Données techniques

Filetage	M12 x 1
nombre de pôles	4
<b>Informations générales</b>	
Volume de livraison	Livraison avec deux écrous à denture de blocage
utilisation en zone à risque d'explosion	voir mode d'emploi

## Connexion

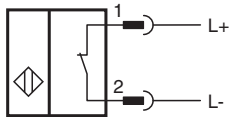

## Affectation des broches

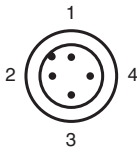

Couleur des fils selon EN 60947-5-6



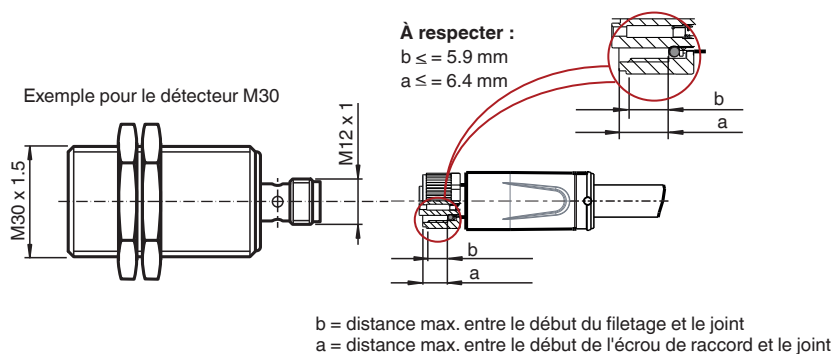

1	BN
2	BU

## Installation

### Exigence pour atteindre l'indice de protection IP pour le cordon mâle



**Accessoires**

	<b>BF 12</b>	bride de fixation, 12 mm
	<b>V1-G-N-2M-PUR</b>	Cordon femelle monofilaire droit M12 à codage A, 2 broches, câble PUR bleu, NAMUR
	<b>V1-W-N-2M-PUR</b>	Cordon femelle monofilaire coudé M12 à codage A, 2 broches, câble PUR bleu, NAMUR
	<b>KCD2-E2L</b>	Borne d'interface de sortie de détecteur avec surveillance de coupure de ligne

Date de publication: 2022-10-04 Date d'édition: 2022-10-04 : 70133044\_fra.pdf

Reportez-vous aux « Remarques générales sur les informations produit de Pepperl+Fuchs ».

Groupe Pepperl+Fuchs  
www.pepperl-fuchs.com

États-Unis : +1 330 486 0001  
fa-info@us.pepperl-fuchs.com

Allemagne : +49 621 776 1111  
fa-info@de.pepperl-fuchs.com

Singapour : +65 6779 9091  
fa-info@sg.pepperl-fuchs.com