

Fusibles gG 10x38 400 à 690VAC

FUSIBLES BASSE TENSION CEI

FUSIBLES CYLINDRIQUES CEI



Les fusibles aM et gG de Mersen couvrent une large gamme comprenant de multiples tailles et ampérages pour les tensions 400, 500 et 690VAC pour la protection des circuits de distribution électrique et autres applications industrielles. La plupart des calibres sont disponibles dans les tailles 8x31 et 10x38 avec une version avec ou sans indicateur, et dans les tailles 14x51 et 22x58 avec une version avec ou sans percuteur permettant d'activer un micro-contact auxiliaire. La taille 10x38 est aussi disponible en version à percuteur.

Tous les fusibles cylindriques ont un corps céramique et des contacts argentés.

Les fusibles cylindriques de type gG sont utilisés pour la protection des câbles, des moteurs et des réseaux basse tension. Ils limitent et coupent des faibles courants de défaut jusqu'à des courants de court-circuit élevés. Par leur pouvoir limitant, les fusibles cylindriques de type gG protègent également les équipements et les installations des effets électrodynamiques des forts courants de courts-circuit.

Toute notre technologie et tous nos processus sont définis de manière à assurer la meilleure performance technique.

PRINCIPALES DONNÉES TECHNIQUES

Tension AC	400 ... 690 VAC
Calibres (A)	0,5 ... 32 A
Vitesse/Caractéristique	gG
I.R. AC (IEC)	120 kA
Matière du corps	Céramique
Forme du corps	cylinrique
Contact Materials	Cuivre argenté
Taille du produit	10x38 mm

CARACTÉRISTIQUES ET AVANTAGES

- Taille réduite
- Une gamme de protection très large en tension et ampérage
- Indicateur de fusion
- Système de protection le plus sûr

APPLICATIONS

- type gG pour la protection des lignes, des câbles contre les surcharges et les courants de court-circuits pour les applications industrielles et tertiaires.

NORMES

- IEC 60269-1 & -2 (électriquement seulement pour les fusibles avec percuteur)
- Approuvé par Lloyd's Register of Shipping et le Bureau Veritas



Fusibles gG 10x38 400 à 690VAC

GAMME DE PRODUIT

Taille 10,3x38 gG 400/500VAC sans indicateur



FR10GG50V6



FR10GG40V32

Numéro catalogue	Référence	Tension assignée AC (IEC)	Calibre assigné I _n	Pouvoir assigné de coupure AC	Puissance dissipée à I _n	Poids
FR10GG50V0.5	C211027	500 V	0,5 A	120 kA	0,07 W	8,3 g
FR10GG50V1	B212061	500 V	1 A	120 kA	0,45 W	8,3 g
FR10GG50V2	D213098	500 V	2 A	120 kA	0,5 W	8,3 g
FR10GG50V4	X213598	500 V	4 A	120 kA	0,85 W	8,3 g
FR10GG50V6	K215128	500 V	6 A	120 kA	0,95 W	8,3 g
FR10GG50V8	D217169	500 V	8 A	120 kA	1,15 W	8,3 g
FR10GG50V12	W219761	500 V	12 A	120 kA	1,4 W	8,3 g
FR10GG50V10	S218194	500 V	10 A	120 kA	1,3 W	8,3 g
FR10GG50V16	G200750	500 V	16 A	120 kA	1,9 W	8,3 g
FR10GG50V20	D211028	500 V	20 A	120 kA	2,4 W	8,3 g
FR10GG50V25	E213099	500 V	25 A	120 kA	2,7 W	8,3 g
FR10GG40V32	A214107	400 V	32 A	120 kA	2,8 W	8,3 g

Taille 10,3x38 gG 400/500VAC avec indicateur



FR10GG40V32I

Numéro catalogue	Référence	Tension assignée AC (IEC)	Calibre assigné I _n	Pouvoir assigné de coupure AC	Puissance dissipée à I _n	Poids
FR10GG50V2I	S216653	500 V	2 A	120 kA	0,5 W	8,3 g
FR10GG50V4I	E217170	500 V	4 A	120 kA	0,85 W	8,3 g
FR10GG50V6I	T218195	500 V	6 A	120 kA	0,95 W	8,3 g
FR10GG50V8I	V219231	500 V	8 A	120 kA	1,15 W	8,3 g
FR10GG50V10I	E222207	500 V	10 A	120 kA	1,3 W	8,3 g
FR10GG50V12I	H200751	500 V	12 A	120 kA	1,4 W	8,3 g
FR10GG50V16I	H201809	500 V	16 A	120 kA	1,9 W	8,3 g
FR10GG50V20I	X211551	500 V	20 A	120 kA	2,4 W	8,3 g
FR10GG50V25I	W212585	500 V	25 A	120 kA	2,7 W	8,3 g
FR10GG40V32I	Z213600	400 V	32 A	120 kA	2,8 W	8,3 g

Taille 10,3x38 gG 250/400VAC avec percuteur

Numéro catalogue	Référence	Tension assignée AC (IEC)	Calibre assigné I _n	Pouvoir assigné de coupure AC	Puissance dissipée à I _n	Poids
FR10GG40V2P	G083703	400 V	2 A	100 kA	0,6 W	9,2 g
FR10GG40V4P	D084758	400 V	4 A	100 kA	0,75 W	9,2 g
FR10GG40V6P	Y084799	400 V	6 A	100 kA	0,9 W	9,2 g
FR10GG40V8P	F083955	400 V	8 A	100 kA	1 W	9,2 g
FR10GG40V10P	A084801	400 V	10 A	100 kA	1,1 W	9,2 g
FR10GG40V12P	G083956	400 V	12 A	100 kA	1,25 W	9,2 g
FR10GG40V16P	X084798	380 V	16 A	100 kA	1,35 W	9,2 g
FR10GG40V20P	Z084800	380 V	20 A	100 kA	1,45 W	9,2 g
FR10GG25V25P	H083957	250 V	25 A	100 kA	1,7 W	9,2 g
FR10GG25V32P	E083954	250 V	32 A	100 kA	2,2 W	9,2 g

Fusibles gG 10x38 400 à 690VAC

GAMME DE PRODUIT



FR10GG69V6

Taille 10,3x38 gG 690VAC sans indicateur

Numéro catalogue	Référence	Tension assignée AC (IEC)	Calibre assigné I _n	Pouvoir assigné de coupure AC	Puissance dissipée à I _n	Poids
FR10GG69V1	R302787	690 V	1 A	120 kA	0,45 W	9 g
FR10GG69V2	S302788	690 V	2 A	120 kA	0,55 W	9 g
FR10GG69V4	T302789	690 V	4 A	120 kA	0,6 W	9 g
FR10GG69V6	V302790	690 V	6 A	120 kA	0,9 W	9 g
FR10GG69V8	W302791	690 V	8 A	120 kA	1 W	9 g
FR10GG69V10	X302792	690 V	10 A	120 kA	1,15 W	9 g
FR10GG69V12	Y302793	690 V	12 A	120 kA	1,4 W	9 g
FR10GG69V16	Z302794	690 V	16 A	120 kA	1,9 W	9 g

Fusibles gG 10x38 400 à 690VAC

CARACTÉRISTIQUES TEMPS/COURANT

Taille 10x38 500V gG sans percuteur

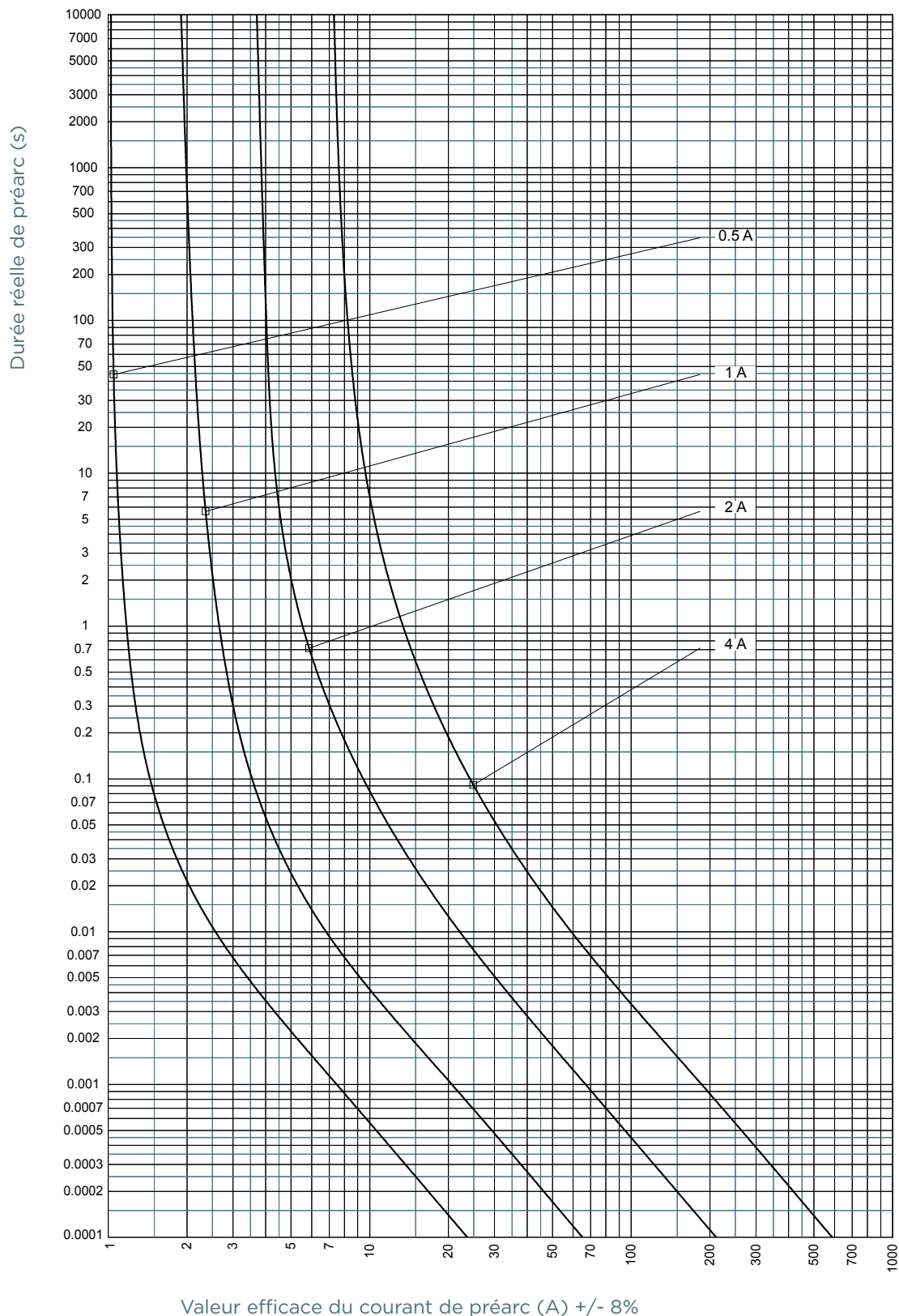

Valeur efficace du courant de préarc (A) +/- 8%

MERSEN se réserve le droit de modifier, mettre à jour et corriger, sans préavis, toute information contenue dans cette fiche technique.

Fusibles gG 10x38 400 à 690VAC

CARACTÉRISTIQUES TEMPS/COURANT

Taille 10x38 500V gG sans percuteur

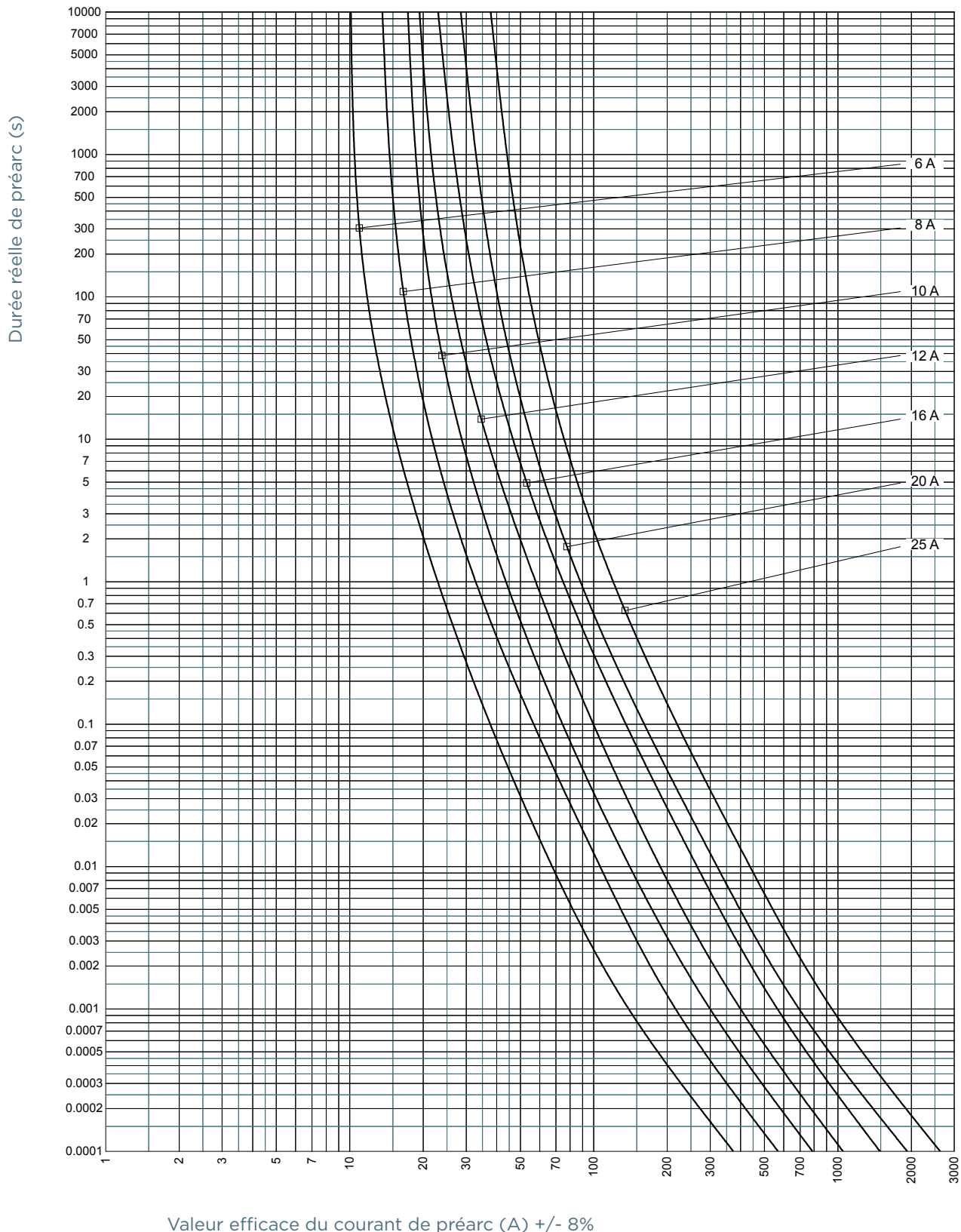

MERSEN se réserve le droit de modifier, mettre à jour et corriger, sans préavis, toute information contenue dans cette fiche technique.

Fusibles gG 10x38 400 à 690VAC

CARACTÉRISTIQUES TEMPS/COURANT

Taille 10x38 400V gG sans percuteur

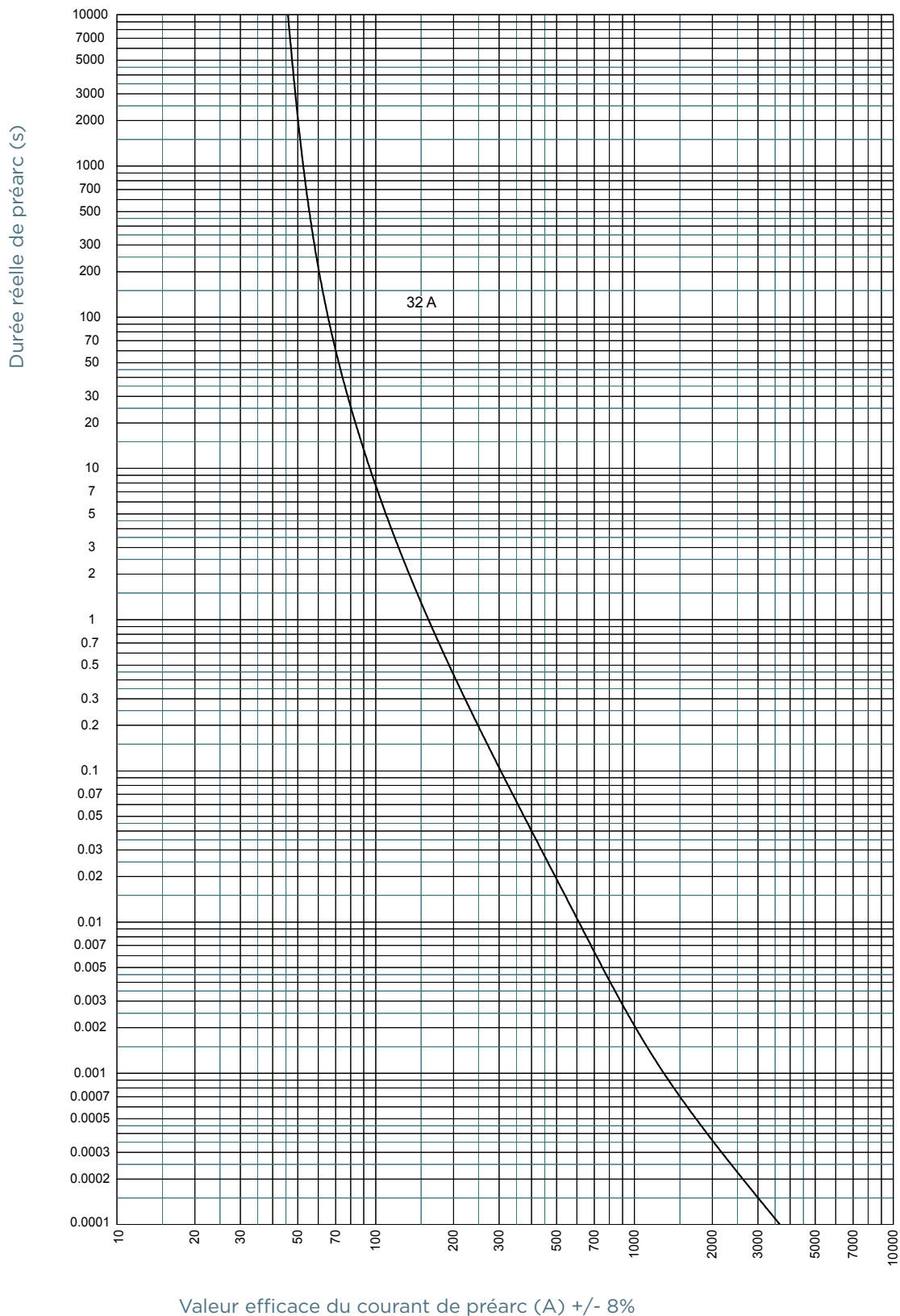

MERSEN se réserve le droit de modifier, mettre à jour et corriger, sans préavis, toute information contenue dans cette fiche technique.

Fusibles gG 10x38 400 à 690VAC

CARACTÉRISTIQUES TEMPS/COURANT

Taille 10x38 690V gG sans percuteur

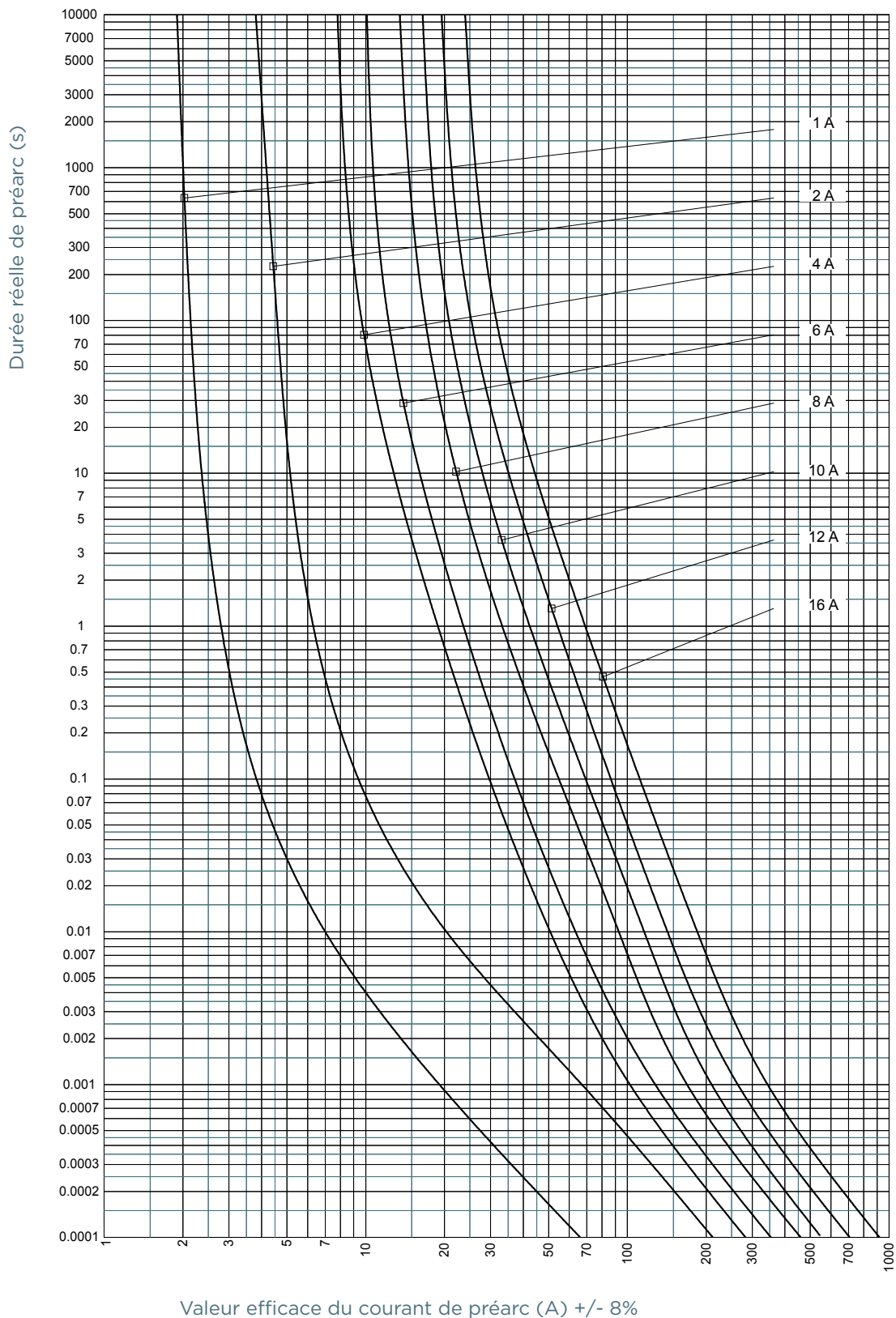

MERSEN se réserve le droit de modifier, mettre à jour et corriger, sans préavis, toute information contenue dans cette fiche technique.

Fusibles gG 10x38 400 à 690VAC

CARACTÉRISTIQUES TEMPS/COURANT

Taille 10x38 400V gG avec percuteur

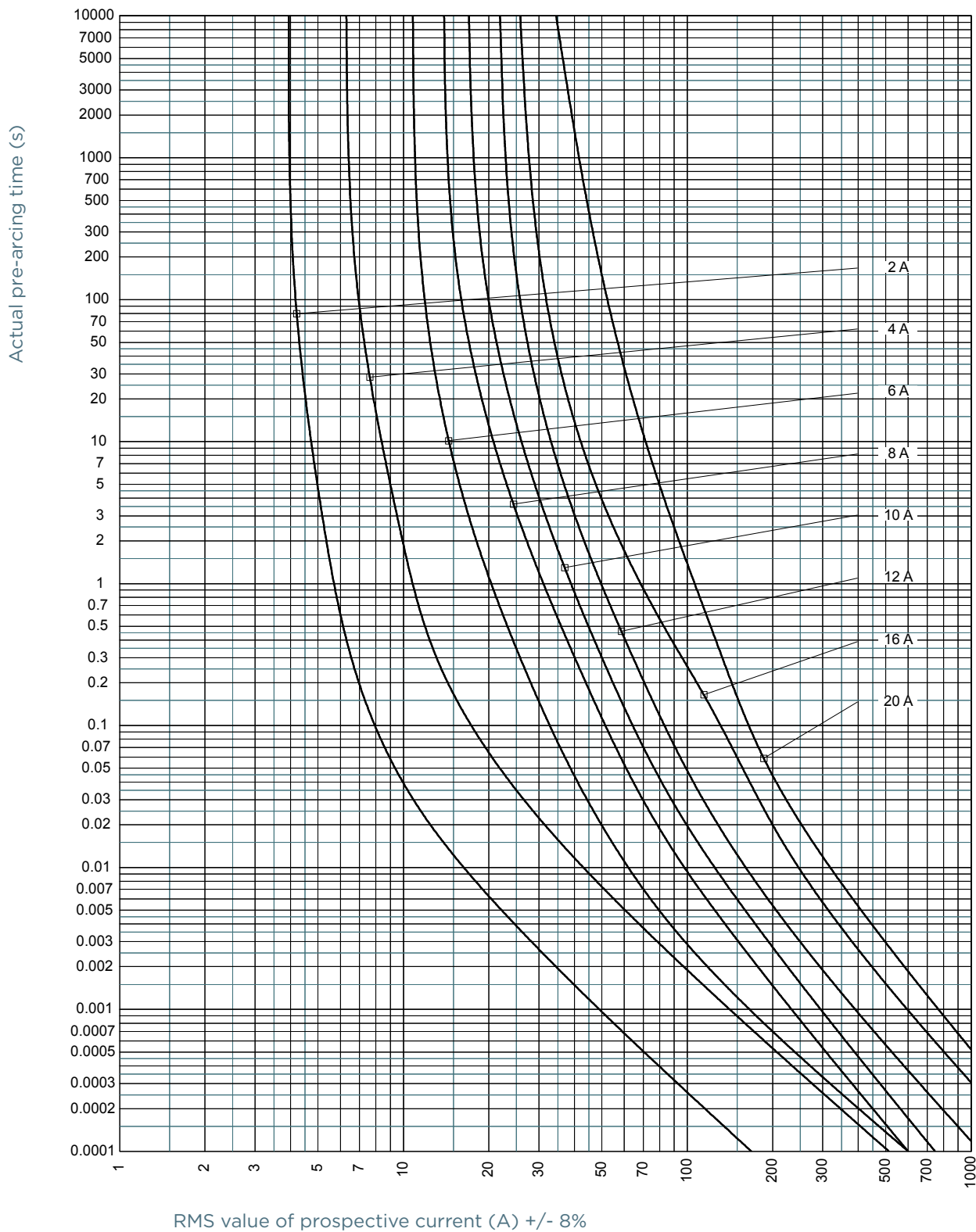

MERSEN se réserve le droit de modifier, mettre à jour et corriger, sans préavis, toute information contenue dans cette fiche technique.

Fusibles gG 10x38 400 à 690VAC

CARACTÉRISTIQUES TEMPS/COURANT

Taille 10x38 250V gG avec percuteur

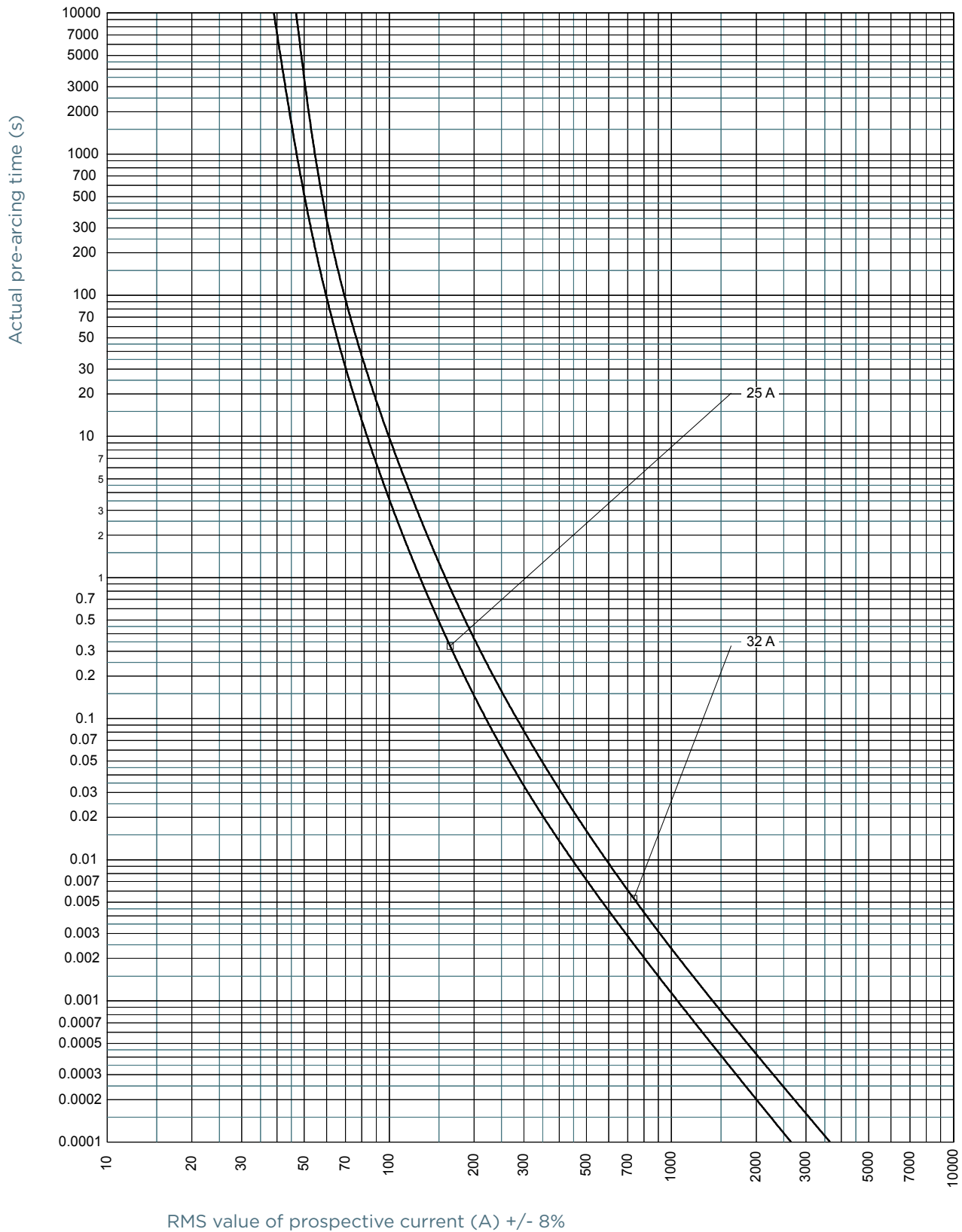

MERSEN se réserve le droit de modifier, mettre à jour et corriger, sans préavis, toute information contenue dans cette fiche technique.

Fusibles gG 10x38 400 à 690VAC

CARACTÉRISTIQUE DE LIMITATION DU COURANT

Taille 10x38 500V gG sans percuteur

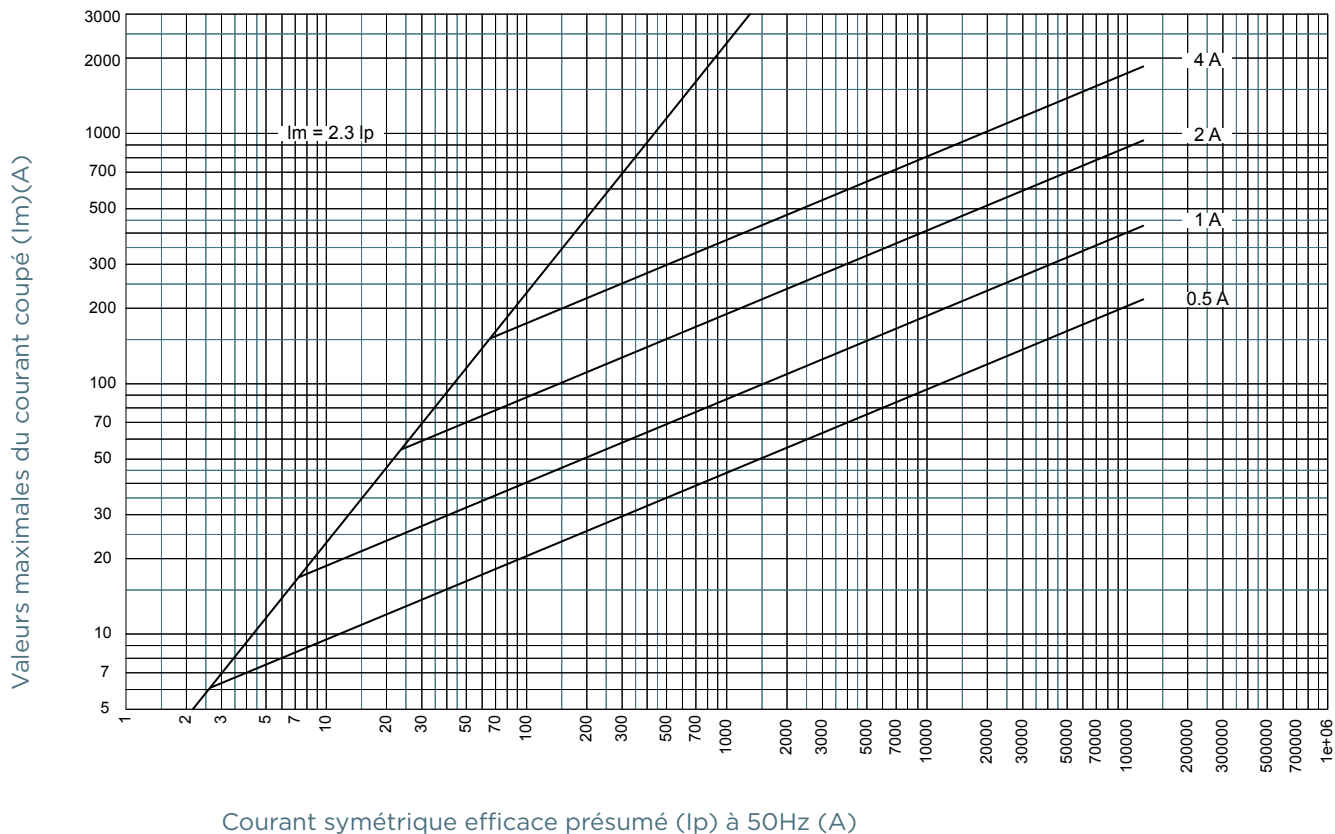

MERSEN se réserve le droit de modifier, mettre à jour et corriger, sans préavis, toute information contenue dans cette fiche technique.

Fusibles gG 10x38 400 à 690VAC

CARACTÉRISTIQUE DE LIMITATION DU COURANT

Taille 10x38 500V gG sans percuteur

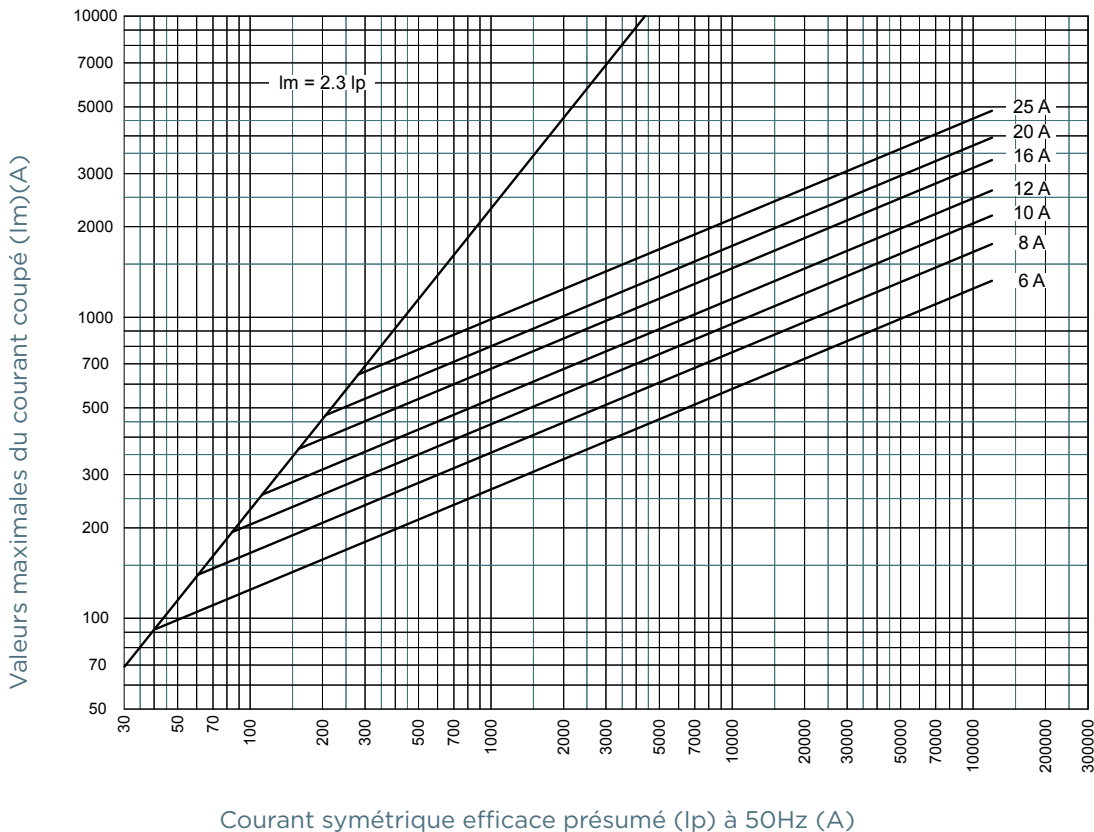

Taille 10x38 400V gG sans percuteur

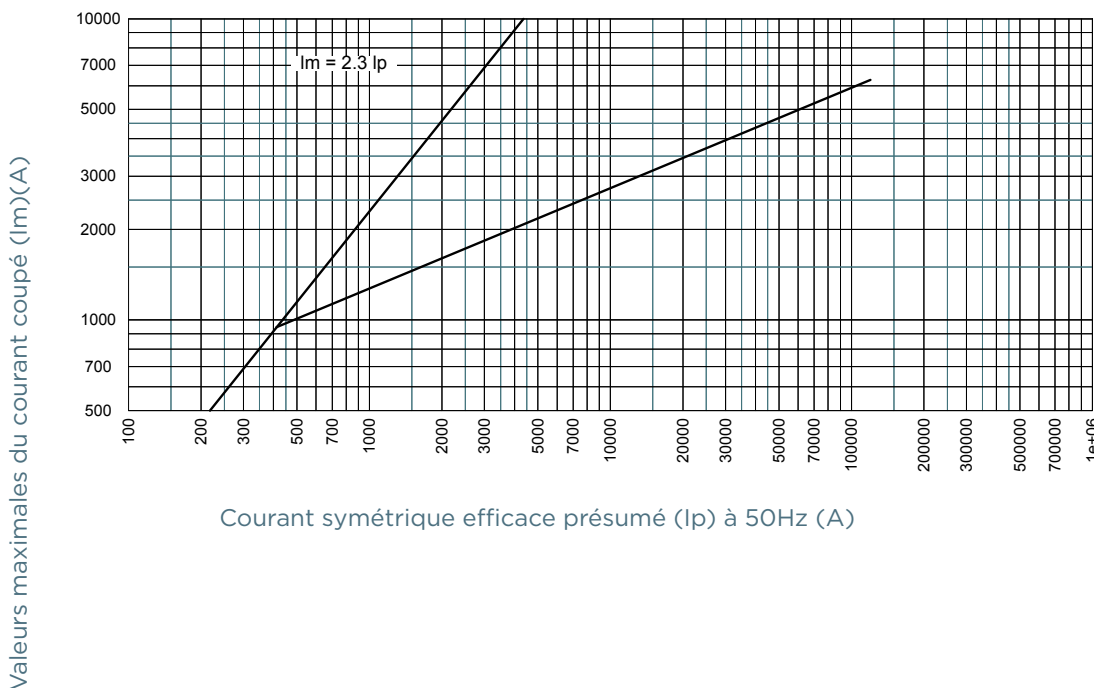

Fusibles gG 10x38 400 à 690VAC

CARACTÉRISTIQUE DE LIMITATION DU COURANT

Taille 10x38 690V gG sans percuteur

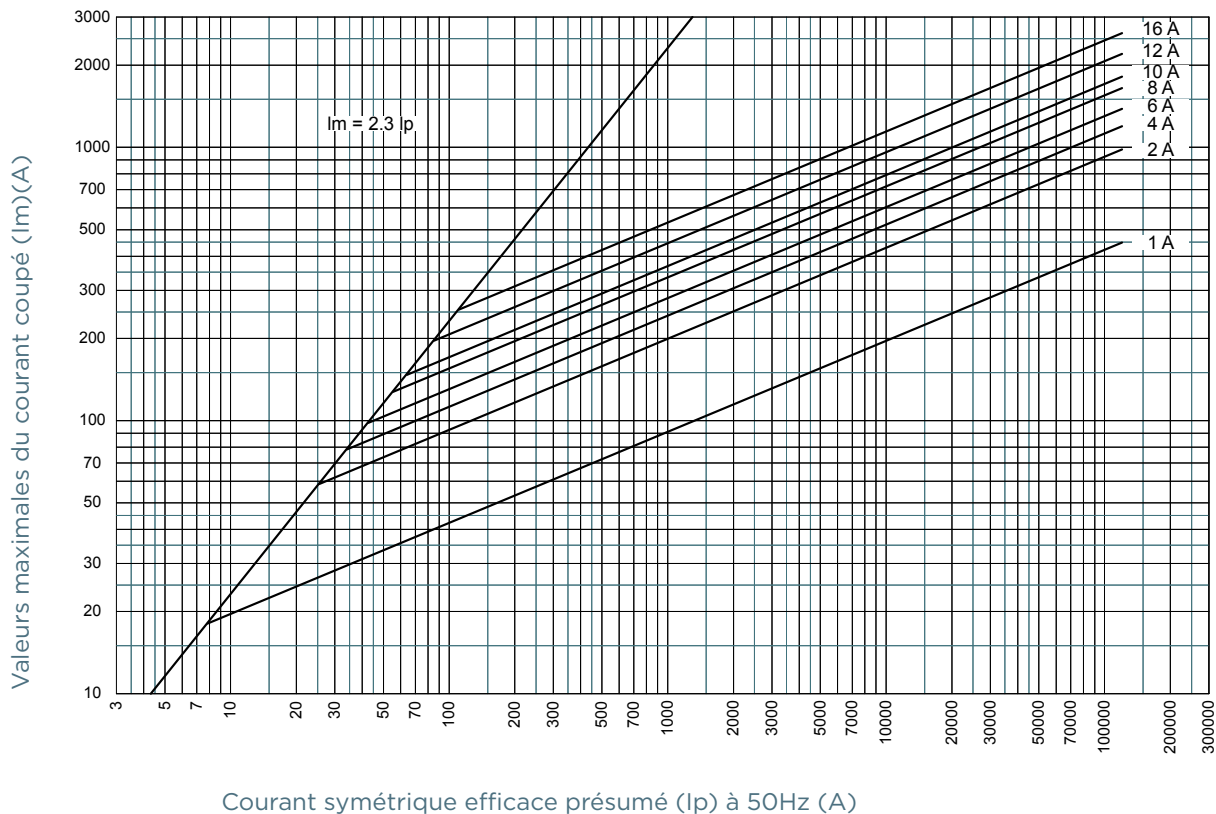

MERSEN se réserve le droit de modifier, mettre à jour et corriger, sans préavis, toute information contenue dans cette fiche technique.

Fusibles gG 10x38 400 à 690VAC

CARACTÉRISTIQUE DE LIMITATION DU COURANT

Taille 10x38 400V gG avec percuteur

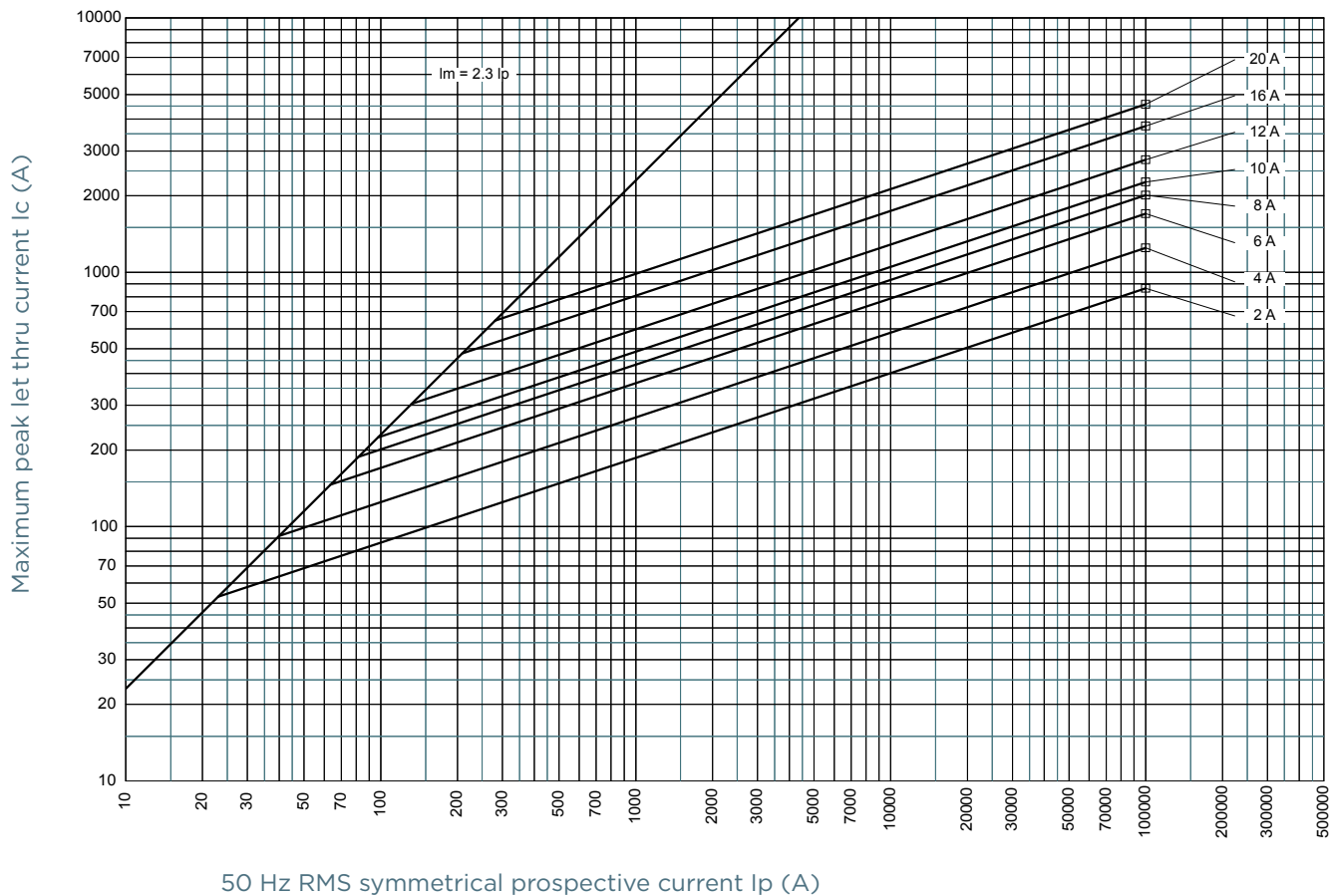

MERSEN se réserve le droit de modifier, mettre à jour et corriger, sans préavis, toute information contenue dans cette fiche technique.

Fusibles gG 10x38 400 à 690VAC

CARACTÉRISTIQUE DE LIMITATION DU COURANT

Taille 10x38 250V gG avec percuteur

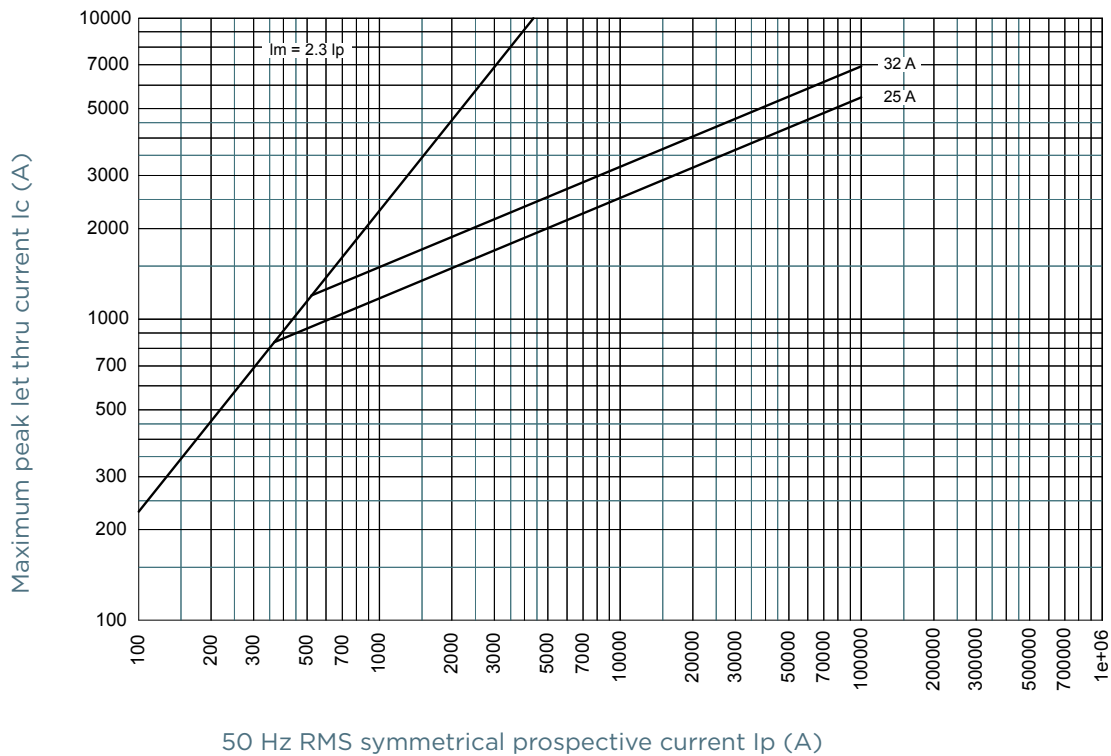

MERSEN se réserve le droit de modifier, mettre à jour et corriger, sans préavis, toute information contenue dans cette fiche technique.

Fusibles gG 10x38 400 à 690VAC

CARACTÉRISTIQUES DE L'I²T DE PRÉARC ET TOTAL

Taille 10x38 500V gG sans percuteur

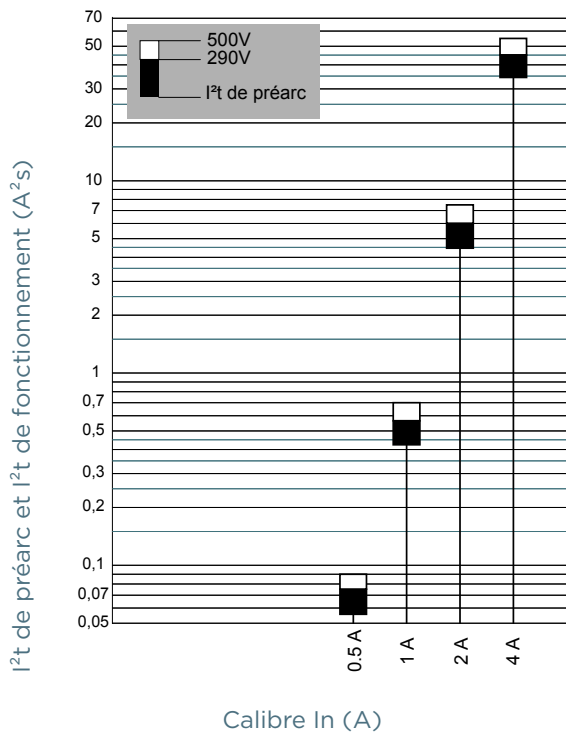

Taille 10x38 500V gG sans percuteur

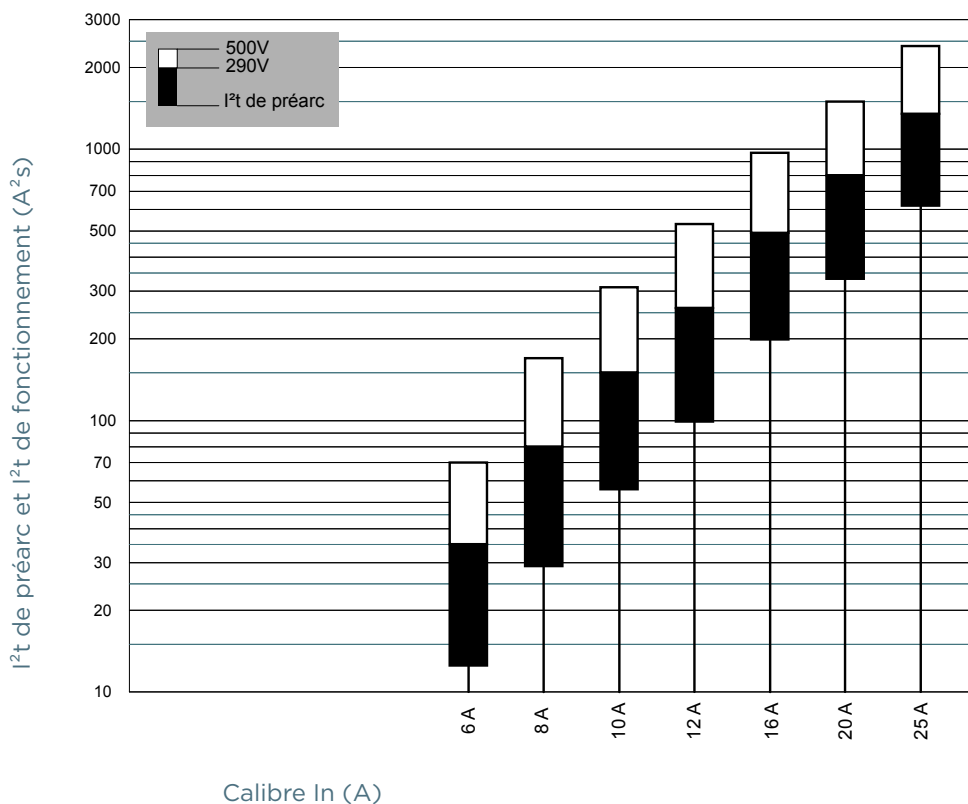

Fusibles gG 10x38 400 à 690VAC

CARACTÉRISTIQUES DE L'I²T DE PRÉARC ET TOTAL

Taille 10x38 400V gG sans percuteur

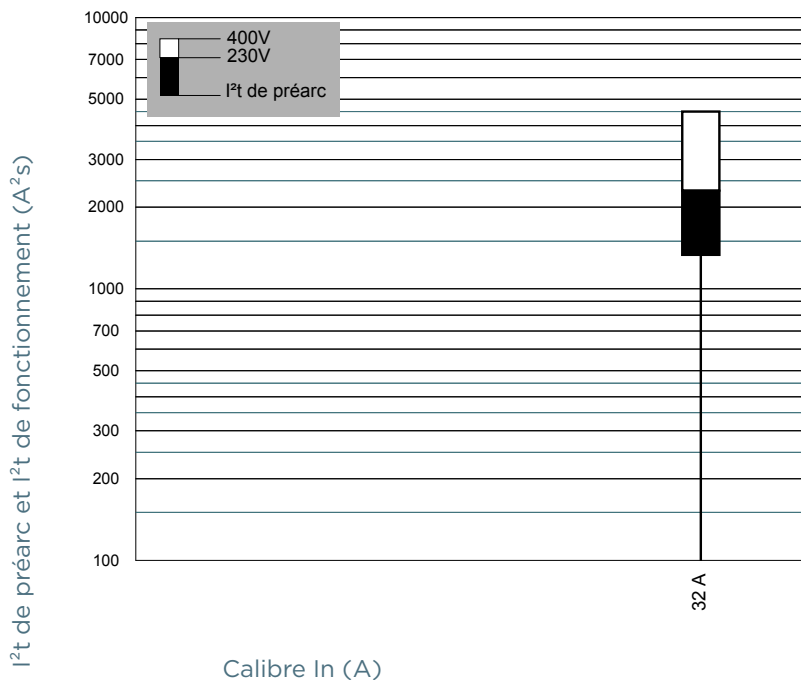

Taille 10x38 690V gG sans percuteur

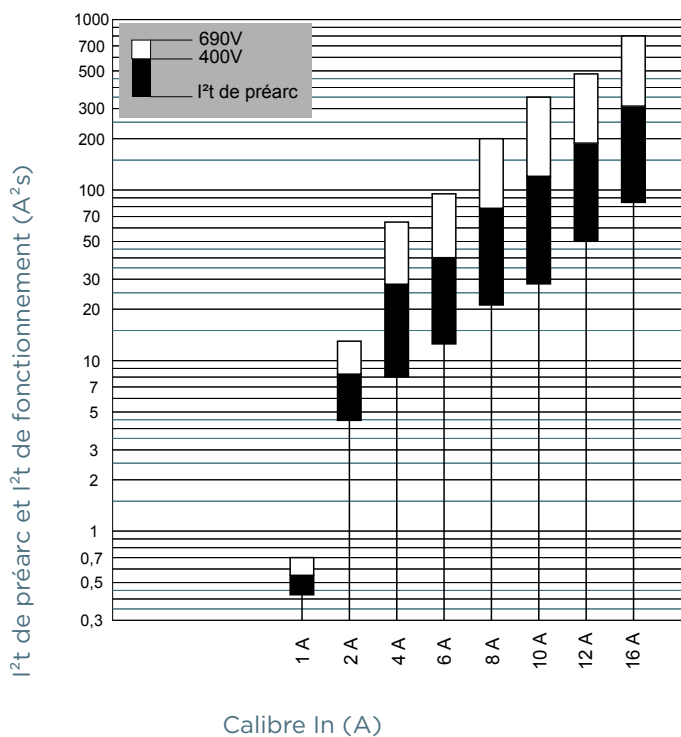

MERSEN se réserve le droit de modifier, mettre à jour et corriger, sans préavis, toute information contenue dans cette fiche technique.

Fusibles gG 10x38 400 à 690VAC

CARACTÉRISTIQUES DE L'I²T DE PRÉARC ET TOTAL

Taille 10x38 400V gG avec percuteur

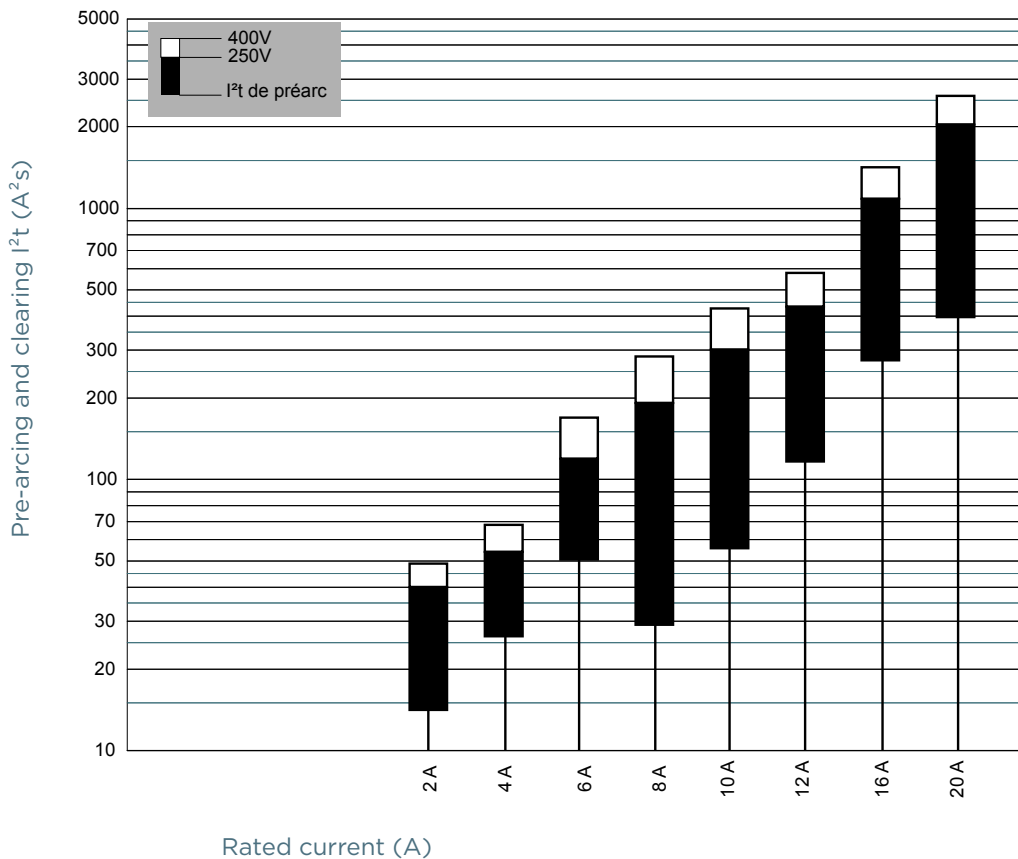

Taille 10x38 250V gG avec percuteur

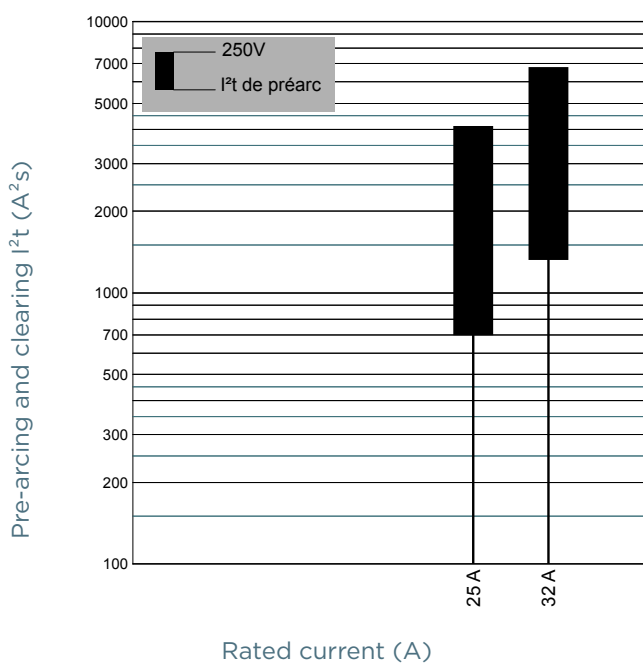

MERSEN se réserve le droit de modifier, mettre à jour et corriger, sans préavis, toute information contenue dans cette fiche technique.

Fusibles gG 10x38 400 à 690VAC

DIMENSIONS

Taille 10x38 gG sans indicateur (1001210)

Taille 10x38 gG avec indicateur (1002537)

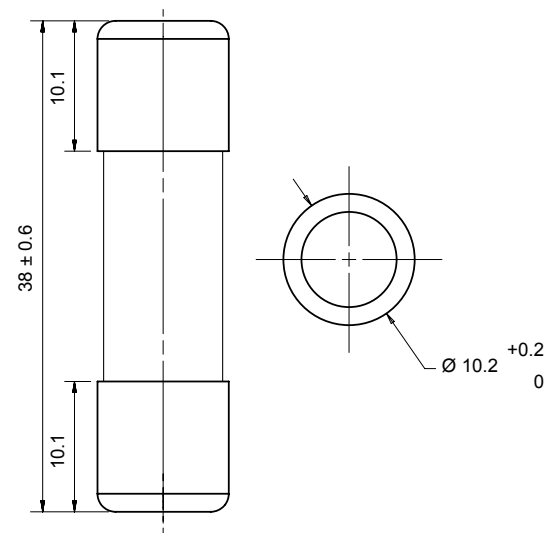

Dimensions en mm

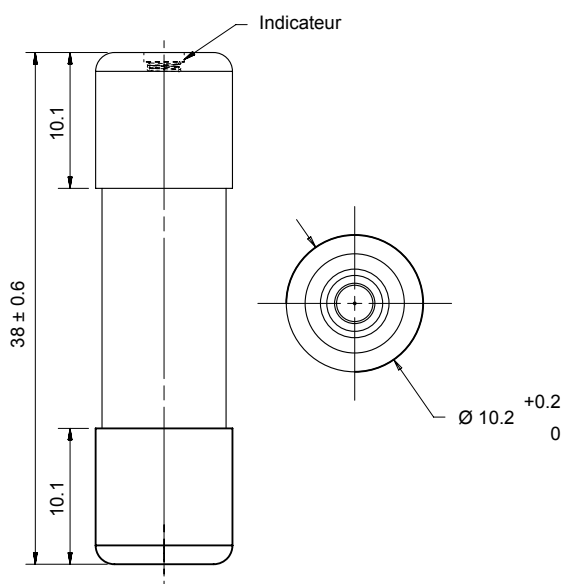

Dimensions en mm

Taille 10x38 aM avec percuteur (33907)

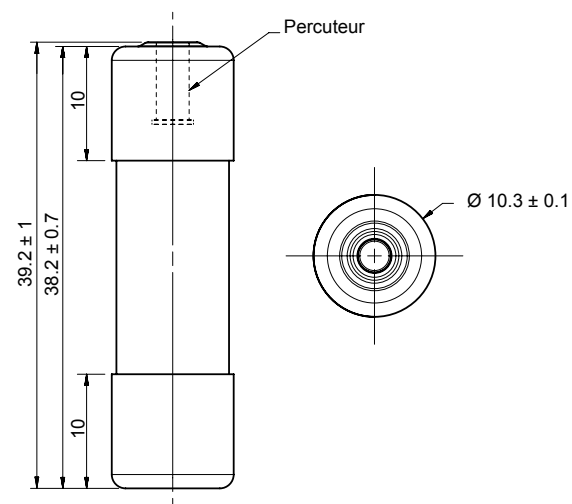

Dimensions en mm