

SONDE PT 100 À 3 FILS AVEC TRANSMETTEUR DE 4 À 20 MA POUR ZONES EXPLOSIBLES

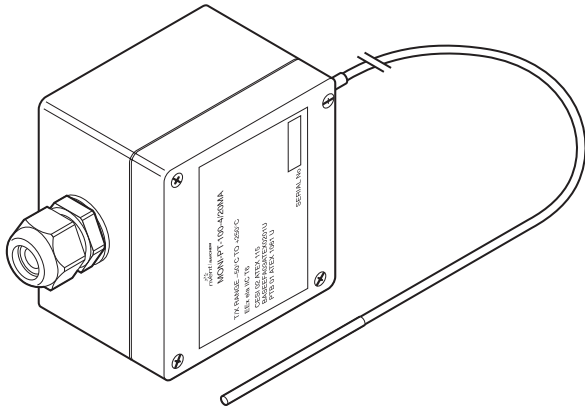









Sonde nVent RAYCHEM PT100 connectée à un transmetteur 4-20 mA intégré dans une boîte de raccordement noire en polyester renforcé de fibre de verre, avec presse-étoupe M20 (bleu).

ZONES D'UTILISATION

Environnement explosible de type zone 1

AGRÉMENTS

-  CESI 02 ATEX 115,  II 1G EEx eia IIC T6  0722
-  Baseefa03ATEX0201U,  II 2G EEx ell  1180
-  PTB 01 ATEX 1061U,  II 2G EEx ell T6  0123



TC RU C-BE.ИМ43.В.01764
000 "ТехИмпорт"
1Ex e IIC T6 Gb
Ex tb IIIC T85°C Db
IP66 Ta -40°C...+60°C
Fabriqué au Royaume-Uni

SONDE

| | |
|--------------------------------------|---|
| Type | Pt 100 (à 3 fils) DIN CEI 751, Classe B |
| Matériau | Câble de rallonge et pointe en acier inoxydable (MI). |
| Plage de mesures de température : | -50 °C à +250 °C (transmetteur) |
| Temp. max. d'exposition de la pointe | +585 °C |
| Longueur | 2 m |
| Diamètre | Env. 3 mm |
| Rayon de courbure minimum | Rallonge : 20 mm, ne pas plier la sonde |

BOÎTIER

| | |
|--------------------------------|--|
| Classe d'étanchéité | IP66 |
| Matériau | Polyester renforcé de fibre de verre (noir) |
| Dimensions | Largeur = 80 mm Hauteur = 75 mm Profondeur = 55 mm |
| Presse-étoupe | M20, bleu (EEx e), adapté aux diamètres de câble de 10 à 14 mm |
| Température de service | -20 °C à +55 °C |
| Matériau du joint | Assemblage à rainure et languette à joint silicone |
| Vis du couvercle | Acier inoxydable M4 fileté |
| Pour montage sur canalisations | JB-SB-26 |

INSTALLATION ET RACCORDEMENT

| | |
|-----------------------|--|
| Bornes | 2 bornes à vis |
| Dimensions des bornes | Adaptées à des câbles de 0,5 mm ² à 1,5 mm ² |

RÉFÉRENCES DE COMMANDE

| | |
|-----------------|----------------------|
| Désignation | MONI-PT100-4/20MA |
| N° réf. (poids) | 704058-000 (0,46 kg) |

France

Tél 0800 906045
Fax 0800 906003
salesfr@nVent.com

België / Belgique

Tél +32 16 21 35 02
Fax +32 16 21 36 04
salesbelux@nVent.com

Schweiz / Suisse

Tél +41 (41) 766 30 81
Fax +41 (41) 766 30 80
infoBaar@nVent.com



nVent.com

Notre éventail complet de marques :

CADDY ERICO HOFFMAN RAYCHEM SCHROFF TRACER