

Fiche produit

Caractéristiques

TM7NCOM16B

Modicon TM - Ip67 canopen io block 16



Principales

Gamme de produits	Modicon TM7
Type de produit ou équipement	CANopen interface E/S
Compatibilité de gamme	Modicon LMC058 Modicon M258
Matière du coffret	Plastique
Type de bus	CANopen
[Ue] tension assignée d'emploi	24 V CC
Nombre d'entrées/sorties	16
Input/output number of block	16 E/S

Complémentaires

Nombre entrées TOR	0...16 configurable par logiciel
Tension entrées numériques	24 V
Type de tension d'entrée numérique	DC
Courant d'entrée TOR	4,4 mA
Type d'entrée numérique	Positif
Nombre sorties TOR	0...16 sortie(s) configurable par logiciel
Tension de sortie numérique	24 V
Type de tension entrée TOR	CC
Courant de sortie TOR	<= 0,5 A
Type de sortie numérique	Transistor
Alimentation électrique du capteur	24 V, 500 mA pour tous les canaux avec protection contre surcharge, court-circuit et inversion de polarité
Raccordement électrique	1 connecteur mâle M12 - codage A - 5 voies pour bus CANopen IN 1 connecteur femelle M12 - codage B - 4 voies pour bs TM7 OUT 1 connecteur mâle M8 - 4 voies pour puissance IN 1 connecteur femelle M8 - 4 voies pour puissance OUT 1 connecteur femelle M12 - codage A - 5 voies pour bus CANopen OUT 16 connecteurs femelles M8 - 3 ways pour détecteur ou actuateur
Signalisation locale	Diagnostic du bus: 2 LEDs Diagnostics de l'alimentation de l'actuateur: 1 LED Diagnostics de l'alimentation du capteur: 1 LED
Position de montage	Toutes positions
Mode de fixation	Par 2 vis
Poids du produit	0,32 kg

Environnement

Normes	IEC 61131-2
Certifications du produit	GOST-R C-Tick ATEX II 3g EEx nA II T5 CURus
Marquage	CE
Température ambiante de fonctionnement	-10...60 °C
Température ambiante de stockage	-25...85 °C

Humidité relative	5...95 % sans condensation ni chute d'eau
Degré de pollution	2 se conformer à IEC 60664
Degré de protection IP	IP67 se conformer à IEC 61131-2
Altitude de fonctionnement	0...2000 m
Altitude de stockage	0...3000 m
Tenue aux vibrations	7,5 mm amplitude constante (f= 2...8 Hz) se conformer à CEI 60721-3-5 Classe 5M3 2 gn accélération constante (f= 8...200 Hz) se conformer à CEI 60721-3-5 Classe 5M3 4 gn accélération constante (f= 200...500 Hz) se conformer à CEI 60721-3-5 Classe 5M3
Tenue aux chocs mécaniques	30 gn pour 11 ms se conformer à CEI 60721-3-5 Classe 5M3
Tenue aux décharges électrostatiques	6 KV en contact se conformer à EN/IEC 61000-4-2 8 kV dans l'air se conformer à EN/IEC 61000-4-2
Tenue aux champs électromagnétiques rayonnés	10 V/M 0,08...2 Hz se conformer à EN/IEC 61000-4-3 1 V/m 2...2,7 Hz se conformer à EN/IEC 61000-4-3
Tenue aux transitoires rapides	2 KV se conformer à EN/IEC 61000-4-4 (alimentation puissance) 1 KV se conformer à EN/IEC 61000-4-4 (entrée/sortie) 1 kV se conformer à EN/IEC 61000-4-4 (câble blindé)
Surge withstand for DC 24 V circuit	1 KV alimentation (mode commun) se conformer à EN/IEC 61000-4-5 0,5 KV alimentation (mode différentiel) se conformer à EN/IEC 61000-4-5 1 KV Liens non blindés (mode commun) se conformer à EN/IEC 61000-4-5 0,5 KV Liens non blindés (mode différentiel) se conformer à EN/IEC 61000-4-5 1 KV Liens blindés (mode commun) se conformer à EN/IEC 61000-4-5 0,5 kV Liens blindés (mode différentiel) se conformer à EN/IEC 61000-4-5
Compatibilité électromagnétique	EN/CEI 61000-4-6
Perturbation radiée/conduite	CISPR11

Emballage

Type d'emballage 1	PCE
Nombre d'unité par paquet	1
Poids de l'emballage (Kg)	401 g
Hauteur de l'emballage 1	4,5 cm
Largeur de l'emballage 1	5,4 cm
Longueur de l'emballage 1	17,4 cm
Type d'emballage 2	S02
Nb produits dans l'emballage 2	24
Poids de l'emballage 2	9,969 kg
Hauteur de l'emballage 2	15 cm
Largeur de l'emballage 2	30 cm
Longueur de l'emballage 2	40 cm

Durabilité de l'offre

Statut environnemental de l'offre	Produit Green Premium
Régulation REACh	Déclaration REACh
Sans SVHC REACh	Oui
Directive RoHS UE	Conformité pro-active (Produit en dehors du scope légal RoHS UE) Déclaration RoHS UE
Sans métaux lourds toxiques	Oui
Sans mercure	Oui
Information sur les exemptions RoHS	Oui
Régulation RoHS Chine	Déclaration RoHS Pour La Chine
Profil environnemental	Profil Environnemental Du Produit
Profil de circularité	Informations De Fin De Vie
DEEE	Sur le marché de l'Union Européenne, le produit doit être mis au rebut selon un protocole spécifique de collecte des déchets et ne jamais être jeté dans une poubelle d'ordures ménagères.
Sans PVC	Oui

Garantie contractuelle

Garantie

18 mois

TM7 CANopen Interface I/O Block

Description

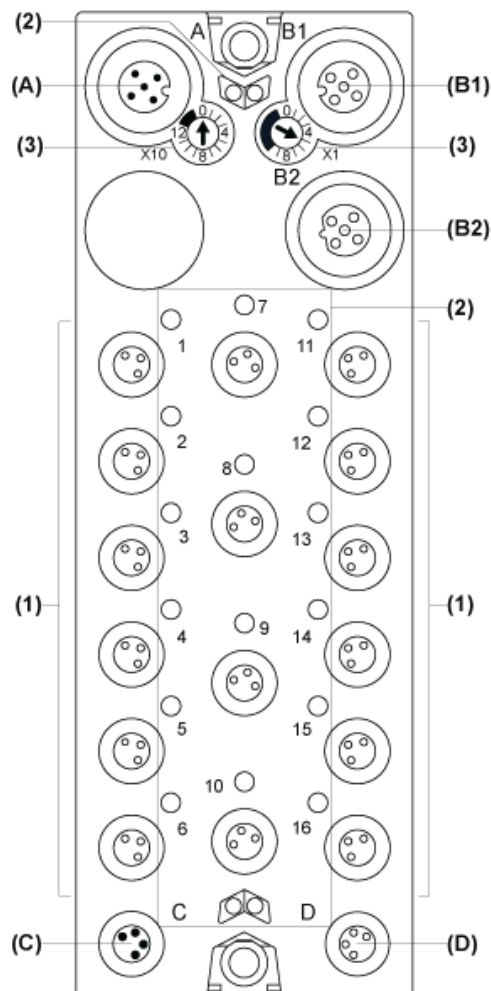

- (A) CANopen bus IN connector
- (B1) CANopen bus OUT connector
- (B2) TM7 bus OUT connector
- (C) 24 Vdc power IN connector
- (D) 24 Vdc power OUT connector
- (1) Input / Output connectors
- (2) Status and channel LEDs
- (3) CANopen address settings rotary switches

Connector and Channel Assignments

I/O connectors	Channel types	Channels
1	Input/Output	I0/Q0
2	Input/Output	I1/Q1
3	Input/Output	I2/Q2
4	Input/Output	I3/Q3
5	Input/Output	I4/Q4
6	Input/Output	I5/Q5
7	Input/Output	I6/Q6
8	Input/Output	I7/Q7

I/O connectors	Channel types	Channels
9	Input/Output	I8/Q8
10	Input/Output	I9/Q9
11	Input/Output	I10/Q10
12	Input/Output	I11/Q11
13	Input/Output	I12/Q12
14	Input/Output	I13/Q13
15	Input/Output	I14/Q14
16	Input/Output	I15/Q15

TM7 Block, Size 2

Dimensions

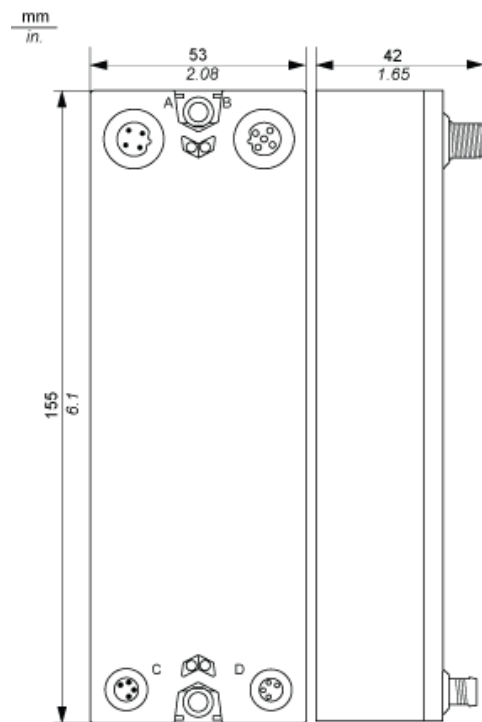

Spacing Requirements

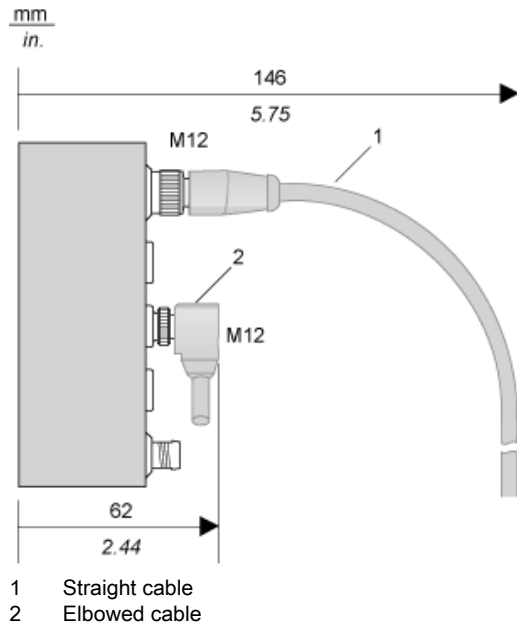

Installation Guidelines

TM7 Block on an Aluminium Frame

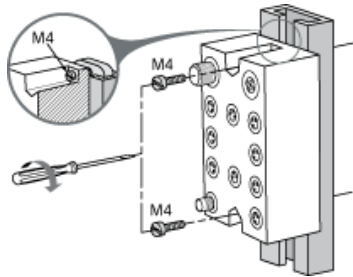

NOTE: Maximum torque to fasten the required M4 screws is 0.6 N.m (5.3 lbf-in).

TM7 Block on a DIN Rail

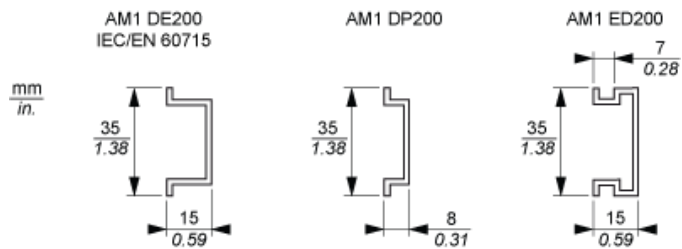

NOTE: Only size 1 (smallest) blocks can be installed on DIN rail with the TM7ACMP mounting plate.

TM7 Block Directly on the Machine

Drilling template of the block:

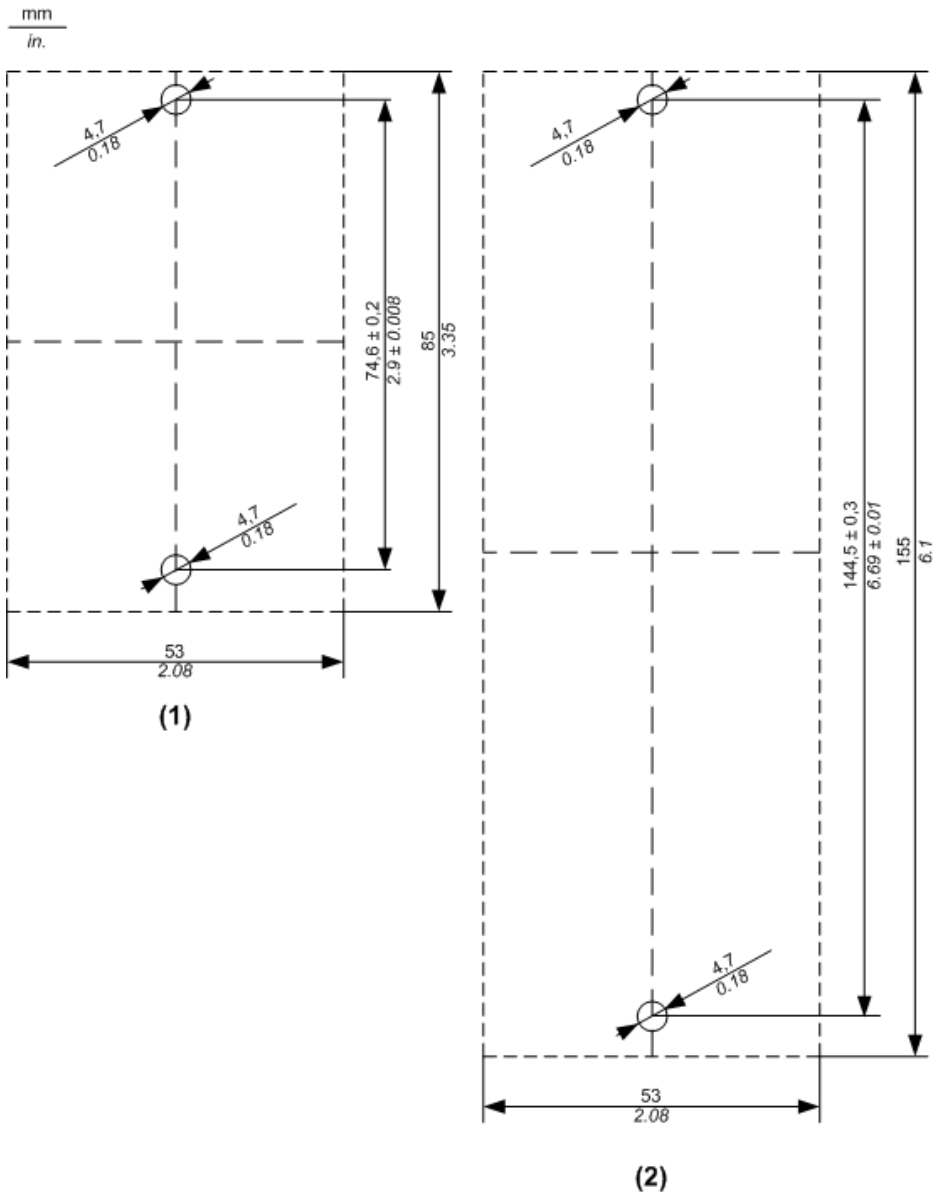

- (1) Size 1
- (2) Size 2

The thickness of the base plate should be taken into consideration when defining the screw length.

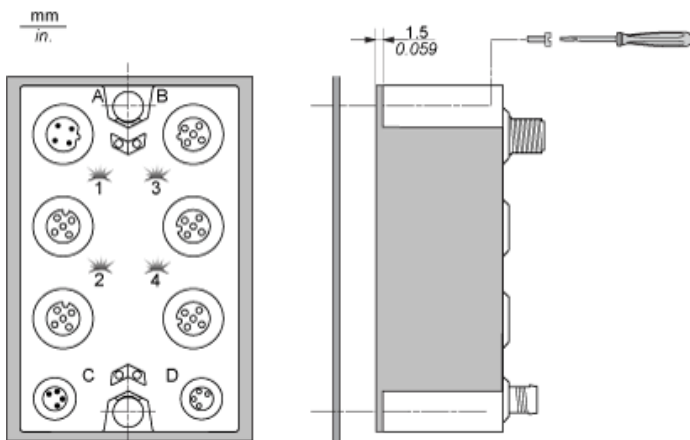

NOTE: Maximum torque to fasten the required M4 screws is 0.6 N.m (5.3 lbf-in).

Wiring Diagram

Pin Assignments for I/O Connectors

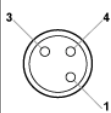
Connection	Pin	Designation
	1	24 Vdc sensor / actuator supply
3	0 Vdc	
4	DI/DO: input/ output signal	

CANopen Pins and Connectors

Connector Assignments

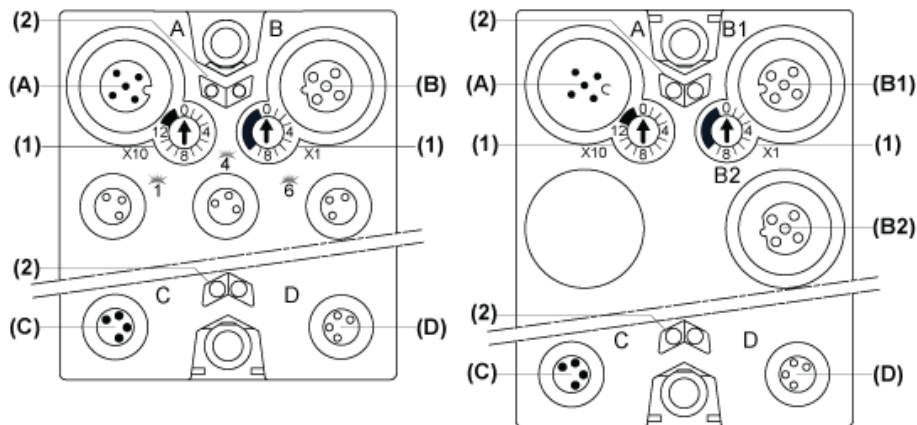

- (A) Field bus IN connector
- (B) TM7 bus OUT connector M12
and
(B2) CANopen bus OUT connector M12
- (C) 24 Vdc power IN connector
- (D) 24 Vdc power OUT connector
- (1) Address settings rotary switches
- (2) Status LEDs

Pin Assignments

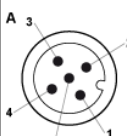
Connectors	Pin	Designation
	1	CAN_SHLD
2	(CAN_V+)	
3	CAN_GND	
4	CAN_H	
5	CAN_L	

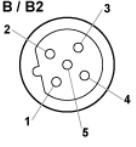
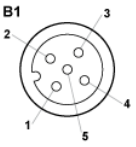
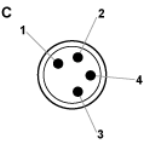
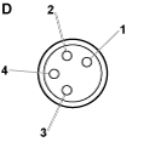
Connectors	Pin	Designation
B / B2 	1	TM7 V+
2	TM7 Bus Data	
3	TM7 0V	
4	TM7 Bus Data	
5	N.C.	
B1 	1	
2	(CAN_V+)	
3	CAN_GND	
4	CAN_H	
5	CAN_L	
Connectors	Pin	Designation
C 	1	24 Vdc main power
2	24 Vdc I/O power segment	
3	0 Vdc	
4	0 Vdc	
D 	1	24 Vdc I/O power segment
2	24 Vdc I/O power segment	
3	0 Vdc	
4	0 Vdc	

Wiring the Power Supply

Connections	2 Power Supplies
24 Vdc main power that generates power for TM7 power bus	PS1
24 Vdc I/O power segment	PS2

TM7NCOM●●

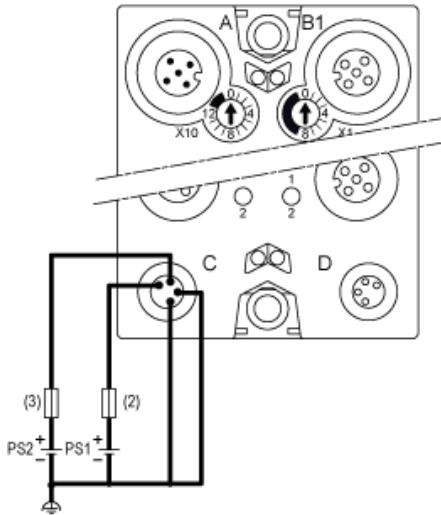

- (2) External fuse, Type T slow-blow, 1 A, 250 V ¹
- (3) External fuse, Type T slow-blow, 4 A max., 250 V
- PS1 External isolated main power supply, 24 Vdc
- PS2 External isolated I/O power supply, 24 Vdc

¹ Fuse limited to 1 A per PDB, maximum fuse limited to 5 A with maximum 4 PDBs interconnected. If less than 4 PDBs size the fuse in accordance with the number of PDBs.

Switching Inductive Load Characteristics

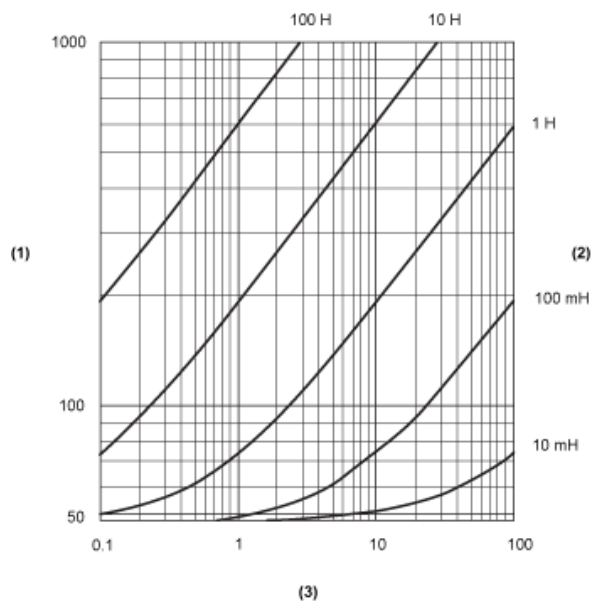

- (1) Load resistance in Ω
- (2) Load inductance in H
- (3) Max. operating cycles / second