

## UB 18DB

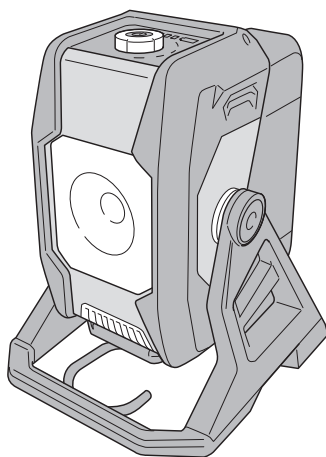

(en) Handling instructions  
(de) Bedienungsanleitung  
(fr) Mode d'emploi  
(it) Istruzioni per l'uso  
(nl) Gebruiksaanwijzing  
(es) Instrucciones de manejo  
(pt) Instruções de uso  
(sv) Bruksanvisning  
(da) Brugsanvisning  
(no) Bruksanvisning  
(fi) Käyttöohjeet

(el) Οδηγίες χειρισμού  
(pl) Instrukcja obsługi  
(hu) Kezelési utasítás  
(cs) Návod k obsluze  
(tr) Kullanım talimatları  
(ro) Instrucțiuni de utilizare  
(sl) Navodila za rokovanje  
(sk) Pokyny na manipuláciu  
(bg) Инструкция за експлоатация  
(sr) Uputstvo za rukovanje  
(hr) Upute za rukovanje

en

de

fr

it

nl

es

pt

sv

da

no

fi

el

pl

hu

cs

tr

ro

sl

sk

bg

sr

hr

1

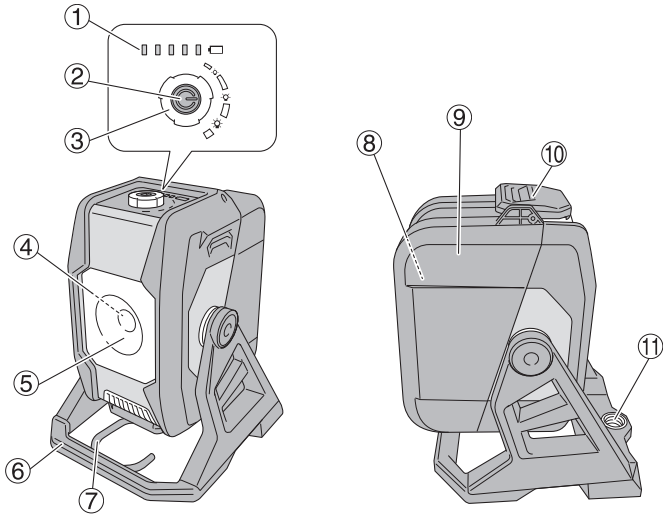

2

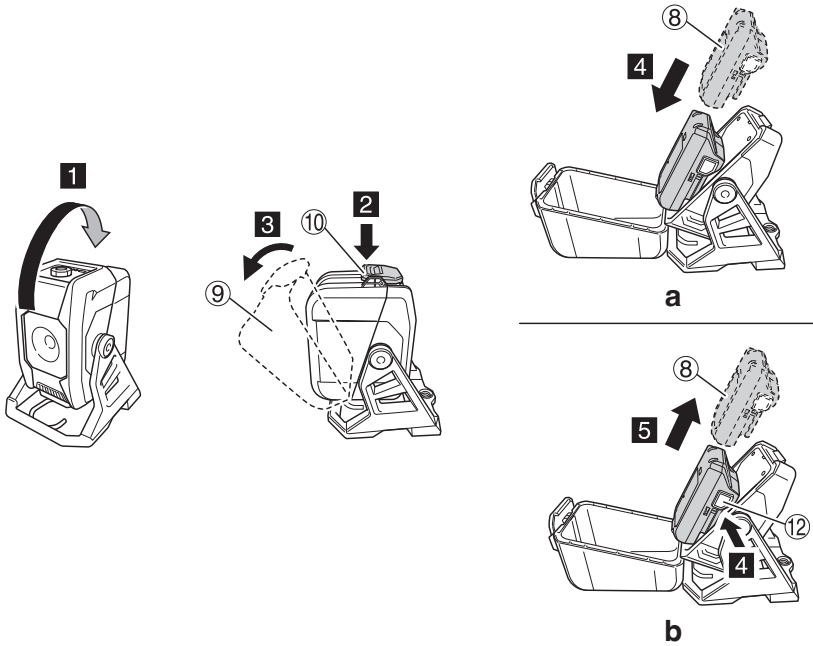

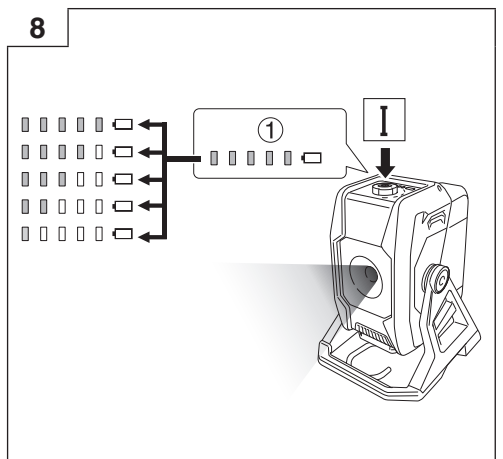
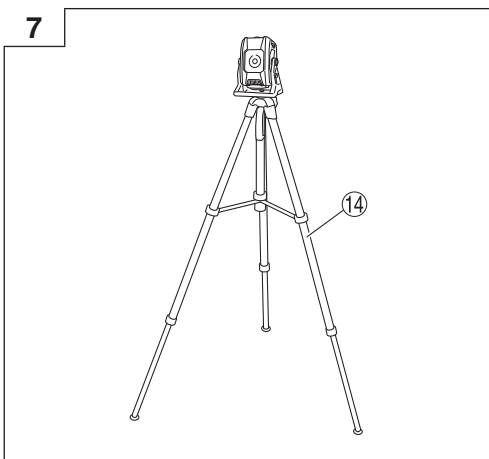
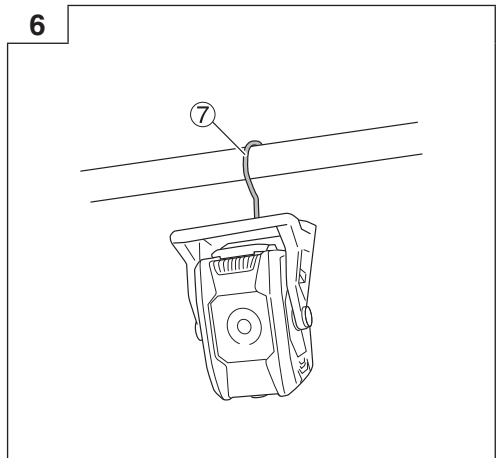
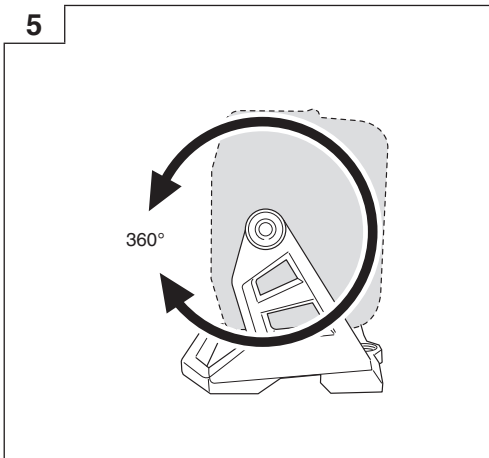
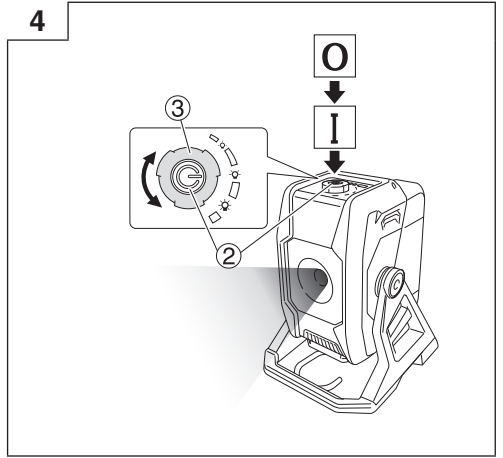
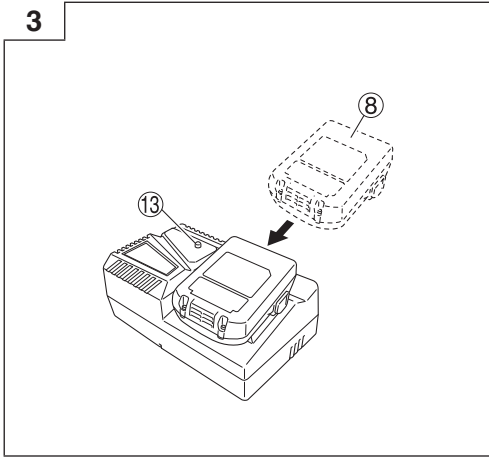

## CORDLESS WORK LIGHT SAFETY WARNINGS

### WARNING

Read all safety warnings and all instructions.

Failure to follow the warnings and instructions may result in electric shock, fire and/or serious injury.

Save all warnings and instructions for future reference.

1. Use only as described in this manual. Use only manufacturer's recommended attachments.
2. Do not use a work light in explosive atmospheres, such as in the presence of flammable liquids, gases or dust.
3. Do not use the work light in wet or damp places or in the rain.
  - Doing so may result in electric shock, emission of smoke or malfunction.
4. Do not disassemble or modify the work light.
  - Doing so may result in electric shock or fire. Inspections and repairs should be performed by the store where purchased or by a HiKOKI power tool service center.
5. Do not let any unspecified objects or water get inside the work light body.
  - If any metal or flammable object or water gets inside the battery cover, it may lead to electric shock or fire.
6. Be careful of electrical shock.
7. When not in use or during inspection and maintenance, be sure to turn the switch OFF on the unit, and remove the battery from it.
8. Do not cover the work light with cloth, cardboard or other materials when the light is on. Keep the light and the object being illuminated at least 20 cm apart. Failure to observe these warnings may result in fire.
9. When the light is turned on, do not look directly into it, point it at people or animals, or aim it toward the eyes.
10. The LED cover will remain at a high temperature when lit and immediately after use, so do not touch it.
11. Do not use, leave, or store the work light in the rain or in humid places.
12. Do not leave the work light in a car or the like that tends to be exposed to be searching heat of the sun (above 50°C). Otherwise, troubles can result.
13. Do not leave the work light unattended while it is turned on.
14. When placing the work light in a high location for use, ensure that the location is stable. Additionally, secure it in place with string, etc. to prevent it from falling.
  - If it falls, it may result in injury or damage.
15. Do not use the work light if the LED cover is damaged or detached.
16. Have your work light serviced by a qualified repair person using only identical replacement parts.
  - This will ensure that the safety of the work light is maintained.
17. Use the work light only with specifically designed rechargeable battery.
  - Use of any other rechargeable battery may create a risk of injury and fire.
18. Recharge only with the charger specified by the manufacturer.
  - A charger that is suitable for one type of rechargeable battery may create a risk of fire when used with another battery.

19. When rechargeable battery is not in use, keep it away from other metal objects like paper clips, coins, keys, nails, screws, or other small metal objects that can make a connection from one terminal to another.
  - Shorting the battery terminals together may cause burns or a fire.
20. Under abusive conditions, liquid may be ejected from the battery; avoid contact. If contact accidentally occurs, flush with water. If liquid contacts eyes, additionally seek medical help.
  - Liquid ejected from the battery may cause irritation or burns.
21. The battery shall not be exposed to excessive heat such as sunshine, fire or the like.

## ADDITIONAL SAFETY WARNINGS

1. Always charge the battery at a temperature of 0°C–40°C. A temperature of less than 0°C will result in over charging which is dangerous. The battery cannot be charged at a temperature higher than 40°C. The most suitable temperature for charging is that of 20°C–25°C.
2. Do not use the charger continuously. When one charging is completed, leave the charger for about 15 minutes before the next charging of battery.
3. Do not allow foreign matter to enter the hole for connecting the rechargeable battery.
4. Never disassemble the rechargeable battery and charger.
5. Never short-circuit the rechargeable battery. Shortcircuiting the battery will cause a great electric current and overheat. It results in burn or damage to the battery.
6. Do not dispose of the battery in fire. If the battery is burnt, it may explode.
7. Bring the battery to the shop from which it was purchased as soon as the post-charging battery life becomes too short for practical use. Do not dispose of the exhausted battery.
8. Do not insert object into the air ventilation slots of the charger. Inserting metal objects or inflammables into the charger air ventilation slots will result in electrical shock hazard or damaged charger.
9. Make sure that the battery is installed firmly. If it is at all loose it could come off and cause an accident.
10. Do not use the product if the tool or the battery terminals (battery mount) are deformed. Installing the battery could cause a short circuit that could result in smoke emission or ignition.
11. Keep the tool's terminals (battery mount) free of swarf and dust.
  - Prior to use, make sure that swarf and dust have not collected in the area of the terminals.
  - During use, try to avoid swarf or dust on the tool from falling on the battery.
  - When suspending operation or after use, do not leave the tool in an area where it may be exposed to falling swarf or dust. Doing so could cause a short circuit that could result in smoke emission or ignition.
12. Always use the tool and battery at temperatures between -5°C and 40°C.

## CAUTION ON LITHIUM-ION BATTERY

To extend the lifetime, the lithium-ion battery equips with the protection function to stop the output.

In the cases of 1 to 3 described below, when using this product, even if the switch is turned ON, the work light may not turn on. This is not the trouble but the result of protection function.

1. When the remaining battery power runs out, the work light turns off.  
In such a case, charge it up immediately.
2. If the tool is overloaded, the work light may turn off. In this case, release the switch of tool and eliminate causes of overloading. After that, you can use it again.
3. If the battery is overheated under overload work, the battery power may stop.  
In this case, stop using the battery and let the battery cool. After that, you can use it again.

Furthermore, please heed the following warning and caution.

### WARNING

In order to prevent any battery leakage, heat generation, smoke emission, explosion and ignition beforehand, please be sure to heed the following precautions.

1. Make sure that swarf and dust do not collect on the battery.
  - During work make sure that swarf and dust do not fall on the battery.
  - Make sure that any swarf and dust falling on the tool during work do not collect on the battery.
  - Do not store an unused battery in a location exposed to swarf and dust.
  - Before storing a battery, remove any swarf and dust that may adhere to it and do not store it together with metal parts (screws, nails, etc.).
2. Do not pierce battery with a sharp object such as a nail, strike with a hammer, step on, throw or subject the battery to severe physical shock.
3. Do not use an apparently damaged or deformed battery.
4. Do not use the battery in reverse polarity.
5. Do not connect directly to an electrical outlets or car cigarette lighter sockets.
6. Do not use the battery for a purpose other than those specified.
7. If the battery charging fails to complete even when a specified recharging time has elapsed, immediately stop further recharging.
8. Do not put or subject the battery to high temperatures or high pressure such as into a microwave oven, dryer, or high pressure container.
9. Keep away from fire immediately when leakage or foul odor are detected.
10. Do not use in a location where strong static electricity generates.
11. If there is battery leakage, foul odor, heat generated, discolored or deformed, or in any way appears abnormal during use, recharging or storage, immediately remove it from the equipment or battery charger, and stop use.
12. Do not immerse the battery or allow any fluids to flow inside. Conductive liquid ingress, such as water, can cause damage resulting in fire or explosion. Store your battery in a cool, dry place, away from combustible and flammable items. Corrosive gas atmospheres must be avoided.

### CAUTION

1. If liquid leaking from the battery gets into your eyes, do not rub your eyes and wash them well with fresh clean water such as tap water and contact a doctor immediately.  
If left untreated, the liquid may cause eye-problems.
2. If liquid leaks onto your skin or clothes, wash well with clean water such as tap water immediately.  
There is a possibility that this can cause skin irritation.

3. If you find rust, foul odor, overheating, discolor, deformation, and/or other irregularities when using the battery for the first time, do not use and return it to your supplier or vendor.

### WARNING

If a conductive foreign matter enters in the terminal of lithium ion battery, the battery may be shorted, causing fire. When storing the lithium ion battery, obey surely the rules of following contents.

- Do not place conductive debris, nail and wires such as iron wire and copper wire in the storage case.
- To prevent shorting from occurring, load the battery in the tool or insert securely the battery cover for storing until the ventilator is not seen.

## REGARDING LITHIUM-ION BATTERY TRANSPORTATION

When transporting a lithium-ion battery, please observe the following precautions.

### WARNING

Notify the transporting company that a package contains a lithium-ion battery, inform the company of its power output and follow the instructions of the transportation company when arranging transport.

- Lithium-ion batteries that exceed a power output of 100 Wh are considered to be in the freight classification of Dangerous Goods and will require special application procedures.
- For transportation abroad, you must comply with international law and the rules and regulations of the destination country.

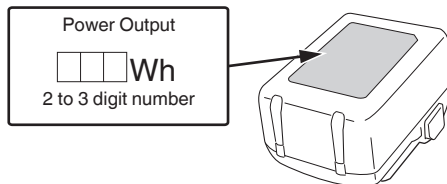

# English

## PRECAUTIONS REGARDING THE DUST-RESISTANCE AND WATER-PROOFING FUNCTIONS

This product conforms to IP54 protection class ratings (dust-resistance and water-proofing) for electrical equipment as stipulated by the international IEC regulations. (When the battery is attached to the tool's body and the battery cover is closed, the tool's body alone meets the equivalent of the IP54 protection standard.)

### [Descriptions of IP Codes]

#### IP54

→ Protection rating for water penetration  
There is no harmful effect from water splashing from any direction.

↙ Protection rating for external assault by solid objects  
Dust that may cause adverse effects on the equipment must not be able to enter (dust-resistance).

The equipment has been designed to withstand the effects of dust and water, but there is no guarantee that it will not malfunction. Do not use or leave the equipment in locations where it is subject to excessive amounts of dust, or in locations where it is submerged in water or subject to rainwater.





## NAMES OF PARTS (Fig. 1–Fig. 8)





①	Battery level indicator lamp	⑧	Battery (sold separately)
②	Switch	⑨	Battery cover
③	Adjustment dial	⑩	Lock
④	LED light	⑪	Screw hole for tripod (5/8-UNC)
⑤	LED cover	⑫	Latch
⑥	Handle	⑬	Pilot lamp
⑦	Hook	⑭	Tripod

## SYMBOLS

### WARNING

The following show symbols used for the machine.  
Be sure that you understand their meaning before use.

	UB18DB : Cordless Work Light
	To reduce the risk of injury, user must read instruction manual.
	Only for EU countries Do not dispose of electric tools together with household waste material! In observance of European Directive 2012/19/EU on waste electrical and electronic equipment and its implementation in accordance with national law, electric tools that have reached the end of their life must be collected separately and returned to an environmentally compatible recycling facility.
	Direct current
	Do not stare at operating lamp.

	Keep the light and the object being illuminated at least 0.2 m apart.
	Switching ON
	Switching OFF
	Warning
V	volts
W	watts
ta	ambient temperature
IPXX	IP symbol
	Class III tool

## APPLICATIONS

Illumination of work site

## SPECIFICATIONS

Model	UB18DB	
Voltage	18 V	
LED (white)	×1	
Brightness adjustment range	350–2000 lm	
Operating time (Using full charged battery)	2000 lm	3.0 Ah: Approximately 3.2 hours 5.0 Ah: Approximately 5.5 hours 8.0 Ah: Approximately 9 hours
	350 lm	3.0 Ah: Approximately 19 hours 5.0 Ah: Approximately 32 hours 8.0 Ah: Approximately 51 hours
Battery available for this tool*1	Multi volt battery, BSL18 Series	
Weight*2	1.6 kg (BSL1830C) 2.2 kg (BSL36B18)	

- \*1 Existing batteries (BSL3660/3620/3626, etc.) cannot be used with this tool.
- \*2 According to EPTA-Procedure 01/2014

**NOTE**

Due to HiKOKI's continuing program of research and development, the specifications herein are subject to change without prior notice.





- Regarding the temperatures and charging time of the battery.  
The temperatures and charging time will become as shown in **Table 2**.

**CHARGING**

Before using the tool, charge the battery as follows.

1. **Connect the charger's power cord to the receptacle.**  
When connecting the plug of the charger to a receptacle, the pilot lamp will blink in red (At 1- second intervals).
  2. **Insert the battery into the charger.**  
Firmly insert the battery into the charger as shown in **Fig. 3**.
  3. **Charging**  
When inserting a battery in the charger, charging will commence and the pilot lamp will light continuously in red.  
When the battery becomes fully recharged, the pilot lamp will blink in red. (At 1-second intervals) (See **Table 1**)
- Pilot lamp indication  
The indications of the pilot lamp will be as shown in **Table 1**, according to the condition of the charger or the rechargeable battery.

**Table 1**

Indications of the pilot lamp (RED)		
Before charging	Lights on for 0.5 seconds and off for 0.5 seconds (Blinks) 	Plugged into power source
While charging	Lights continuously (Lights) 	—
Charging complete	Lights on for 0.5 seconds and off for 0.5 seconds (Blinks) 	—
Overheat standby	Lights on for 1 second and off for 0.5 seconds (Blinks) 	Battery overheated. Unable to charge. (Charging will commence when battery cools)
Charging impossible	Lights on for 0.1 seconds and off for 0.1 seconds (Flickers) 	Malfunction in the battery or the charger

**Table 2**

Charger		UC18YFSL
Battery		
Charging voltage	V	14.4-18
Weight	kg	0.5
Temperatures at which the battery can be recharged		0°C-50°C
Charging time for battery capacity, approx. (At 20°C)		
1.5 Ah	min	22
2.0 Ah	min	30
2.5 Ah	min	35
3.0 Ah	min	45
4.0 Ah	min	60
5.0 Ah	min	75
6.0 Ah	min	90
8.0 Ah	min	120
Number of battery cells		4-10

**NOTE**

The recharging time may vary according to temperature and power source voltage.

**CAUTION**

When the battery charger has been continuously used, the battery charger will be heated, thus constituting the cause of the failures. Once the charging has been completed, give 15 minutes rest until the next charging.

4. **Disconnect the charger's power cord from the receptacle.**
5. **Hold the charger firmly and pull out the battery.**

**NOTE**

Be sure to pull out the battery from the charger after use, and then keep it.

**Regarding electric discharge in case of new batteries, etc.**

As the internal chemical substance of new batteries and batteries that have not been used for an extended period is not activated, the electric discharge might be low when using them the first and second time. This is a temporary phenomenon, and normal time required for recharging will be restored by recharging the batteries 2-3 times.

**How to make the batteries perform longer.**

- (1) Recharge the batteries before they become completely exhausted.  
When you feel that the power of the tool becomes weaker, stop using the tool and recharge its battery. If you continue to use the tool and exhaust the electric current, the battery may be damaged and its life will become shorter.
- (2) Avoid recharging at high temperatures.  
A rechargeable battery will be hot immediately after use. If such a battery is recharged immediately after use, its internal chemical substance will deteriorate, and the battery life will be shortened. Leave the battery and recharge it after it has cooled for a while.

# English

## CAUTION

- If the battery is charged while it is heated because it has been left for a long time in a location subject to direct sunlight or because the battery has just been used, the pilot lamp of the charger lights for 1 second, does not light for 0.5 seconds (off for 0.5 seconds). In such a case, first let the battery cool, then start charging.
- When the pilot lamp flickers (at 0.2-second intervals), check for and take out any foreign objects in the charger's battery connector. If there are no foreign objects, it is probable that the battery or charger is malfunctioning. Take it to your authorized Service Center.
- Since the built-in micro computer takes about 3 seconds to confirm that the battery being charged with charger is taken out, wait for a minimum of 3 seconds before reinserting it to continue charging. If the battery is reinserted within 3 seconds, the battery may not be properly charged.

## MOUNTING AND OPERATION

Action	Figure	Page
Inserting the battery	2-a	2
Removing the battery	2-b	2
Charging	3	3
Turning the work light on*1	4	3
Changing the angle of the work light	5	3
Hanging the work light for use*2	6	3
Securing to a tripod*3	7	3
Remaining battery indicator*4	8	3
Selecting accessories	—	127

\*1 When the brightness reaches the maximum (2000 lm) or the minimum (350 lm), the light briefly blinks twice.

\*2

### NOTE

When using the work light while it is hung by a hook, hang it from a stable and sturdy object.

\*3

### NOTE

When using a tripod, ensure that it is stable so that it does not fall over.

\*4

State of lamp	Battery Remaining Power
▣ ▣ ▣ ▣ ▣	Over 80%
▣ ▣ ▣ ▣ ▢	60%–80%
▣ ▣ ▣ ▢ ▢	40%–60%
▣ ▣ ▢ ▢ ▢	20%–40%
▣ ▢ ▢ ▢ ▢	Less than 20%

When the remaining battery becomes low, the light briefly blinks about once every 3 minutes.

As the remaining battery indicator shows somewhat differently depending on ambient temperature and battery characteristics, read it as a reference.

### NOTE

- When using a Multi-volt battery, please refer to the indicator lamp on the battery for the battery remaining power.

- Do not give a strong shock to the panel or break it. It may lead to a trouble.

## MAINTENANCE AND INSPECTION

### WARNING

When not using the work light for a long time, performing maintenance on it, inspecting it, or storing it, be sure to turn OFF the switch and pull out the battery.

#### 1. Inspecting the mounting screws

Regularly inspect all mounting screws and ensure that they are properly tightened. Should any of the screws be loose, retighten them immediately. Failure to do so could result in serious hazard.

#### 2. Inspection of terminals (tool and battery)

Check to make sure that swarf and dust have not collected on the terminals.

On occasion check prior, during and after operation.

### CAUTION

Remove any swarf or dust which may have collected on the terminals.

Failure to do so may result in malfunction.

#### 3. Cleaning on the outside

When the cordless work light is stained, wipe with a soft dry cloth or a cloth moistened with soapy water.

Do not use chloric solvents, gasoline or paint thinner, for they melt plastics.

#### 4. Storage

Store the cordless work light and the battery in a place in which the temperature is less than 40°C and out of reach of children.

### NOTE

Storing lithium-ion batteries.

Make sure the lithium-ion batteries have been fully charged before storing them.

Prolonged storage (3 months or more) of batteries with a low charge may result in performance deterioration, significantly reducing battery usage time or rendering the batteries incapable of holding a charge.

However, significantly reduced battery usage time may be recovered by repeatedly charging and using the batteries two to five times.

If the battery usage time is extremely short despite repeated charging and use, consider the batteries dead and purchase new batteries.

### Important notice on the batteries for the HiKOKI cordless tools

Please always use one of our designated genuine batteries. We cannot guarantee the safety and performance of our cordless tool when used with batteries other than these designated by us, or when the battery is disassembled and modified (such as disassembly and replacement of cells or other internal parts).

### GUARANTEE

We guarantee HiKOKI Power Tools in accordance with statutory/country specific regulation. This guarantee does not cover defects or damage due to misuse, abuse, or normal wear and tear. In case of complaint, please send the Power Tool, undismantled, with the GUARANTEE CERTIFICATE found at the end of this Handling instruction, to a HiKOKI Authorized Service Center.

### NOTE

Due to HiKOKI's continuing program of research and development, the specifications herein are subject to change without prior notice.



## SICHERHEITSWARNUNGEN FÜR DEN AKKU BAUSTRALER

### ⚠️ WARNUNG

Lesen Sie sämtliche Sicherheitshinweise und Anweisungen durch.

Wenn die Warnungen und Anweisungen nicht befolgt werden, kann es zu Stromschlag, Brand und/oder ernsthaften Verletzungen kommen.

Bitte bewahren Sie alle Warnhinweise und Anweisungen zum späteren Nachschlagen auf.

- Nur wie in diesem Handbuch beschrieben verwenden. Nur die vom Hersteller empfohlenen Anbaugeräte verwenden.
- Verwenden Sie einen Baustrahler niemals an Orten, an denen Explosionsgefahr besteht, wie zum Beispiel in der Nähe von leicht entflammaren Flüssigkeiten, Gasen oder Stäuben.
- Verwenden Sie den Baustrahler nicht an nassen oder feuchten Orten oder bei Regen.
  - Andernfalls kann es zu Stromschlag, Rauchentwicklung, oder Fehlfunktionen kommen.
- Zerlegen oder modifizieren Sie den Baustrahler nicht.
  - Dies könnte zu einem Stromschlag oder einem Brand führen. Inspektionen und Reparaturen sollten von dem Geschäft, in dem Sie das Gerät gekauft haben, oder von einem HiKOKI-Kundendienstzentrum für Elektrogeräte durchgeführt werden.
- Lassen Sie keine nicht spezifizierten Objekte oder Wasser in das Innere des Baustrahlers gelangen.
  - Wenn ein metallischer oder entflammbarer Gegenstand oder Wasser in das Innere der Akkuabdeckung gelangt, kann dies zu einem Stromschlag oder Brand führen.
- Achten Sie auf die Gefahr eines Stromschlags.
- Schalten Sie den Schalter am Gerät auf AUS, wenn es nicht benutzt wird, sowie bei Prüf- und Wartungsarbeiten, und nehmen Sie den Akku heraus.
- Bedecken Sie den Baustrahler bei eingeschaltetem Licht nicht mit Stoff, Pappe oder anderen Materialien. Halten Sie zwischen Strahler und beleuchteten Objekt einen Abstand von mindestens 20 cm. Die Nichtbeachtung dieser Warnhinweise kann zu einem Brand führen.
- Wenn der Strahler eingeschaltet ist, schauen Sie nicht direkt hinein, richten Sie ihn nicht direkt auf Personen oder Tiere und nicht direkt in die Augen.
- Die Abdeckung der LEDs bleibt heiß, wenn sie leuchten und unmittelbar danach, berühren Sie sie nicht.
- Den Baustrahler nicht im Regen oder an feuchten Orten benutzen, liegen lassen oder aufbewahren.
- Lassen Sie den Baustrahler nicht in einem Auto oder dergleichen liegen, das der Sonnenhitze ausgesetzt sein könnte (über 50°C). Andernfalls können Probleme auftreten.
- Lassen Sie den Baustrahler nicht unbeaufsichtigt, wenn er eingeschaltet ist.
- Wenn Sie den Baustrahler an einem hochgelegenen Ort aufstellen, muss der Standort stabil sein. Sichern Sie ihn zusätzlich mit einer Schnur o. Ä., um ein Herunterfallen zu verhindern. Wenn er herunterfällt, kann dies zu Verletzungen oder Schäden führen.
- Verwenden Sie den Baustrahler nicht, wenn die LED-Abdeckung beschädigt oder abgenommen ist.

- Lassen Sie Ihren Baustrahler durch qualifizierte Fachkräfte und nur unter Einsatz der passenden Originalersatzteile warten.
  - Dies sorgt dafür, dass die Sicherheit des Baustrahlers nicht beeinträchtigt wird.
- Verwenden Sie den Baustrahler nur mit dem speziell bestimmtem Akku.
  - Die Verwendung einer anderen Akku-Batterie kann Verletzungs- und Brandrisiko verursachen.
- Laden Sie das Gerät nur mit dem vom Hersteller empfohlenen Ladegerät auf.
  - Ein für einen Typ von Akku-Batterie geeignetes Ladegerät kann eine Brandgefahr verursachen, wenn es mit einem anderen Akku verwendet wird.
- Wenn die Akku-Batterie nicht verwendet wird, muss sie von anderen Metallgegenständen wie Zettelklemmen, Münzen, Schlüsseln, Nägeln, Schrauben, oder anderen kleinen Metallgegenständen, die eine Verbindung von einem Pol zum anderen herstellen könnten, fern gehalten werden.
  - Ein Kurzschluss der Batterieanschlüsse kann zu Verbrennungen oder Bränden führen.
- Im Falle von Störungen, kann Flüssigkeit aus der Batterie austreten. Vermeiden Sie in diesem Fall jeglichen Kontakt. Sollten Sie dennoch mit der Batterie in Berührung kommen, waschen Sie die betroffene Stelle gründlich mit Wasser ab. Ist die Flüssigkeit ins Auge geraten, suchen Sie einen Arzt auf.
  - Ausgetretene Batterieflüssigkeiten können zu Reizungen oder Verbrennungen führen.
- Der Akku darf keiner übermäßigen Hitze wie zum Beispiel durch Sonneneinstrahlung, Feuer o. Ä. ausgesetzt werden.

## ZUSÄTZLICHE SICHERHEITSHINWEISE

- Laden Sie die Batterie bei einer Temperatur von 0°C–40°C auf. Eine Temperatur unter 0°C führt zu einem Überladen, was gefährlich ist. Die Batterie kann bei einer Temperatur über 40°C nicht aufgeladen werden. Die beste Temperatur zum Aufladen liegt bei 20°C–25°C.
- Verwenden Sie das Ladegerät nicht dauerhaft. Wenn ein Ladevorgang abgeschlossen ist, lassen Sie das Ladegerät etwa 15 Minuten lang abkühlen, bevor Sie die nächste Batterie aufladen.
- Lassen Sie keine Fremdkörper durch das Anschlussloch der Batterie eindringen.
- Niemals die Batterie und das Ladegerät zerlegen.
- Niemals die Batterie kurzschließen. Ein Kurzschließen der Batterie verursacht hohe Stromstärken und Überhitzung. Das kann zu Verbrennungen und zu Schäden an der Batterie führen.
- Die Batterie nicht ins Feuer werfen. Sie könnte dabei explodieren.
- Bringen Sie die Batterie zu dem Geschäft, wo Sie sie gekauft haben, sobald die Lebensdauer der Batterie zur Neige geht. Die leere Batterie nicht wegwerfen.
- Schieben Sie keine Gegenstände durch die Belüftungsschlitze des Ladegeräts. Wenn Metallobjekte oder entzündliche Gegenstände durch die Belüftungsschlitze des Ladegeräts eindringen, kann dies zu elektrischen Schlägen führen oder das Ladegerät beschädigen.
- Nachsehen, ob die Batterie sicher und fest sitzt. Eine locker eingesetzte Batterie kann herausfallen und stellt somit eine Gefahr dar.

## Deutsch

- Verwenden Sie das Produkt nicht, wenn das Werkzeug oder die Akkuanschlüsse (Akkualterung) verformt sind. Wenn der Akku eingesetzt wird, kann es zu einem Kurzschluss kommen, der zu Rauchentwicklung oder Entzündung führen kann.
- Halten Sie die Anschlüsse am Werkzeug (Akkualterung) frei von Spänen und Staub.
  - Stellen Sie vor der Verwendung sicher, dass sich keine Späne und kein Staub im Bereich der Anschlüsse angesammelt haben.
  - Versuchen Sie während des Einsatzes zu vermeiden, dass Späne oder Staub vom Werkzeug auf den Akku fallen.
  - Lassen Sie das Werkzeug in einer Arbeitspause oder nach dem Einsatz nicht in einem Bereich liegen, in dem es herabfallenden Spänen oder Staub ausgesetzt sein kann. Das könnte einen Kurzschluss verursachen, der zu Rauchentwicklung oder Entzündung führen kann.
- Verwenden Sie das Werkzeug und den Akku immer bei Temperaturen zwischen -5°C und 40°C.
- Achten Sie darauf, dass der Akku nicht durch einen spitzen Gegenstand, beispielsweise einen Nagel, beschädigt wird. Vermeiden Sie Schläge mit dem Hammer. Treten Sie nicht gegen den Akku, werfen Sie diesen nicht und vermeiden Sie schwere Stöße.
- Beschädigte oder verformte Akkus dürfen nicht weiterverwendet werden.
- Achten Sie auf den richtigen Anschluss der Pole.
- Schließen Sie den Akku nicht direkt an Stromsteckdosen oder Zigarettenzündern im Auto an.
- Verwenden Sie den Akku nur für den angegebenen Zweck.
- Falls der Akku nach dem Ablauf der angegebenen Ladezeit nicht vollständig aufgeladen ist, brechen Sie den weiteren Ladevorgang unverzüglich ab.
- Vermeiden Sie hohe Temperaturen und hohen Druck, wie er beispielsweise in der Mikrowelle, einem Trockner, oder einem Hochdruckbehälter auftritt.
- Halten Sie den Akku sofort von offenen Flammen fern, wenn Sie ein Leck oder üblen Geruch feststellen.
- Vermeiden Sie eine Verwendung an Orten, an denen starke statische Elektrizität erzeugt wird.

### WARNUNG ZUM LITHIUM-IONEN- AKKU

Um die Lebensdauer des Lithium-Ionen-Akkus zu verlängern, ist dieser mit einer Schutzfunktion zum Stoppen der Leistungsabgabe ausgestattet.

In den unten beschriebenen Fällen 1 bis 3 kann es vorkommen, dass sich der Baustrahler nicht einschaltet, auch wenn der Schalter auf EIN gestellt ist. Dies ist kein Defekt sondern das Resultat der Schutzfunktion.

- Wenn die verbleibende Akkuleistung zur Neige geht, schaltet sich der Baustrahler aus.  
Laden Sie in einem solchen Fall den Akku umgehend auf.
- Wenn das Werkzeug überlastet ist, kann sich der Baustrahler ausschalten. Lassen Sie in diesem Fall den Schalter des Werkzeugs los und beseitigen Sie die Ursache der Überlastung. Danach können Sie das Werkzeug wieder verwenden.
- Kommt es durch Arbeitsüberlastung zu einer Überhitzung des Akkus, wird die Stromzufuhr vom Akku unter Umständen unterbrochen.  
Unterbrechen Sie in diesem Fall Ihre Arbeit und lassen Sie die Batterie abkühlen. Danach können Sie das Werkzeug wieder verwenden.

Bitte beachten Sie die folgenden Warnhinweise.

#### WARNUNG

Um im Voraus das Auslaufen des Akkus, Erwärmung, Rauchentwicklung, Explosion und Entzündung zu vermeiden, beachten Sie bitte stets die folgenden Vorsichtsmaßnahmen.

- Stellen Sie sicher, dass sich keine Späne und Staub auf dem Akku ansammeln.
- Stellen Sie während der Arbeit sicher, dass keine Späne und Staub auf die Batterie fallen.
- Stellen Sie sicher, dass sich Staub und Späne, die während der Bearbeitung auf das Werkzeug fallen, nicht auf dem Akku ansammeln.
- Lagern Sie ungebrauchte Batterien nicht an Plätzen, an denen Staub oder Späne anfallen.
- Vor dem Einlagern einer Batterie sind sämtlicher Staub und Späne zu entfernen. Weiterhin ist zu berücksichtigen, dass die Batterie nicht zusammen mit Metallteilen (Schrauben, Nägel, usw.) gelagert werden darf.

- Werden ein Leck, übler Geruch, Erwärmung, Verfärbungen, Verformungen oder sonstige ungewöhnliche Eigenschaften während der Verwendung, des Aufladens oder der Lagerung festgestellt, entfernen Sie den Akku unverzüglich vom Werkzeug oder vom Ladegerät und beenden Sie die Verwendung.
- Tauchen Sie den Akku nicht ins Wasser und lassen Sie keine Flüssigkeiten ins Innere gelangen. Leitfähige Flüssigkeiten, wie z. B. Wasser, können Schäden verursachen, die zu einem Brand oder einer Explosion führen. Lagern Sie Ihren Akku an einem kühlen, trockenen Ort, fern von brennbaren und entzündlichen Gegenständen. Korrosive Gase in der Atmosphäre müssen gemieden werden.

#### VORSICHT

- Tritt die auslaufende Flüssigkeit in Kontakt mit Ihren Augen, reiben Sie diese nicht, sondern waschen Sie sie mit sauberem Leitungswasser gut aus und suchen Sie unverzüglich einen Arzt auf.  
Ohne sachgemäße Behandlung kann die Flüssigkeit Augenverletzungen verursachen.
- Wenn die ausgelaufene Flüssigkeit auf Haut oder Kleidung trifft, waschen Sie diese unverzüglich mit sauberem Wasser ab.  
Es besteht die Gefahr von Hautreizungen.
- Beim Auftreten von Rost, üblem Geruch, Überhitzung, Verfärbungen, Verformungen und/oder sonstigen Abweichungen während der ersten Verwendung des Akkus ist dieser nicht weiterzuverwenden. Bringen Sie den Akku zum Händler oder Verkäufer zurück.

#### WARNUNG

Wenn ein leitfähiger Fremdkörper in das Gehäuse eines Lithium-Ionen-Akkus eindringt, kann er kurzgeschlossen und ein Brand verursacht werden. Befolgen Sie beim Lagern einer Lithiumionenbatterie unbedingt folgende Regeln:

- Legen Sie in das Aufbewahrungsetui keine leitfähigen Trümmer, Nägel und Drähte wie etwa Eisen- und Kupferdrähte.
- Laden Sie, damit kein Kurzschluss auftreten kann, die Batterie in das Werkzeug oder schieben Sie sie sicher in die Batteriehülle zum Lagern so weit ein, dass der Ventilator nicht sichtbar ist.

## BEZÜGLICH DES TRANSPORTS VON LITHIUM-IONEN-BATTERIEN

- Für den Transport über Straßen müssen die internationalen Gesetze und die Regeln und Vorschriften des Bestimmungslands eingehalten werden.

Beim Transport von Lithium-Ionen-Batterien beachten Sie bitte die folgenden Vorsichtsmaßnahmen.

### WARNUNG

Weisen Sie die Transportfirma darauf hin, dass ein Paket eine Lithium-Ionen-Batterie enthält, informieren Sie das Unternehmen über ihre Leistungsabgabe und befolgen Sie die Anweisungen der Transportfirma, wenn Sie den Transport in die Wege leiten.

- Lithium-Ionen-Batterien, die eine Leistungsabgabe von 100 Wh überschreiten, werden in der Einstufung des Frachtguts als Gefahrgüter angesehen und erfordern spezielle Anwendungsverfahren.

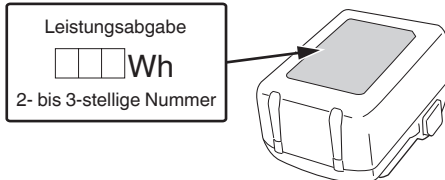

## VORSICHTSMASSNAHMEN ZU DEN STAUB- UND WASSERBESTÄNDIGKEITSFUNKTIONEN

Dieses Produkt entspricht den Bestimmungen der Schutzklasse IP54 (Staub- und Wasserbeständigkeit) für elektrische Geräte, wie in den internationalen IEC-Vorschriften festgelegt. (Wenn der Akku am Werkzeuggehäuse befestigt ist und die Abdeckung geschlossen ist, erfüllt das Werkzeuggehäuse allein die Schutzart IP54.)

### [Beschreibung der IP-Codes]

#### IP54

- Schutz vor dem Eindringen von Wasser  
Spritzwasser aus allen Richtungen hat keine nachteilige Wirkung.
- Schutzart für die äußere Einwirkung fester Gegenstände  
Es darf kein Staub in das Gerät eindringen, der nachteilige Auswirkungen verursacht (Staubbeständigkeit).

Das Gerät ist dafür ausgelegt, staub- und wasserbeständig zu sein, es gibt jedoch keine Garantie, dass es keine Fehlfunktionen gibt. Verwenden oder belassen Sie das Werkzeug nicht an Orten, an denen es übermäßigen Mengen an Staub ausgesetzt ist, oder an Orten, wo es in Wasser eingetaucht wird oder Regenwasser ausgesetzt ist.

## BEZEICHNUNG DER TEILE (Abb. 1–Abb. 8)

①	Akkustand-Kontrollleuchte	⑧	Akku (separat erhältlich)
②	Schalter	⑨	Akkufachabdeckung
③	Einstellregler	⑩	Verriegelung
④	LED-Leuchte	⑪	Anschluss für Stativ (5/8-UNC)
⑤	LED-Abdeckung	⑫	Riegel
⑥	Griff	⑬	Kontrolllampe
⑦	Haken	⑭	Stativ





## SYMBOLS

### WARNUNG

Die folgenden Symbole werden für diese Maschine verwendet. Achten Sie darauf, diese vor der Verwendung zu verstehen.

	UB18DB : Akku Baustrahler
	Der Anwender muss die Bedienungsanleitung lesen, um das Risiko einer Verletzung zu verringern.
	Nur für EU-Länder Werfen Sie Elektrowerkzeuge nicht in den Hausmüll! Gemäß der Europäischen Richtlinie 2012/19/EU über Elektro- und Elektronik- Altgeräte und Umsetzung in nationales Recht müssen verbrauchte Elektrowerkzeuge getrennt gesammelt und einer umweltgerechten Wiederverwertung zugeführt werden.
	Gleichstrom
	Schauen Sie nicht direkt in die Betriebslampe.
	Halten Sie zwischen Strahler und beleuchteten Objekt einen Abstand von mindestens 0,2 m.

# Deutsch

	Einschalten ON
	Ausschalten OFF
	Warnung
V	Volt
W	Watt
ta	Umgebungstemperatur
IPXX	IP-Symbol
	Werkzeug der Klasse III

## LADEN

Laden Sie vor dem Gebrauch des Werkzeugs den Akku wie folgt auf.

### 1. Stecken Sie den Netzstecker des Ladegeräts in eine Steckdose.

Wenn der Stecker des Ladegeräts in eine Steckdose eingesteckt wird, blinkt die Anzeigelampe rot (in 1-Sekunden-Intervallen).

### 2. Legen Sie den Akku in das Ladegerät ein.

Schieben Sie den Akku wie in der **Abb. 3** gezeigt fest in das Ladegerät ein.

### 3. Laden

Beim Einlegen eines Akkus in das Ladegerät wird der Ladevorgang begonnen und die Kontrolllampe leuchtet beständig rot.

Wenn die Batterie voll aufgeladen ist, blinkt die Kontrolllampe rot. (In Abständen von 1 Sekunde) (Siehe **Tabelle 1**)

### ● Kontrolllampen-Anzeige

Die Anzeigen der Kontrolllampe entsprechend dem Zustand des Ladegerätes oder Akkus sind in der **Tabelle 1** angegeben.

## ANWENDUNGEN

Beleuchtung der Baustelle

## TECHNISCHE DATEN

Modell	UB18DB	
Spannung	18 V	
LED (weiß)	x1	
Helligkeitseinstellbereich	350–2000 lm	
Betriebszeit (bei voll geladenem Akku)	2000 lm	3,0 Ah: Ca. 3,2 Stunden 5,0 Ah: Ca. 5,5 Stunden 8,0 Ah: Ca. 9 Stunden
	350 lm	3,0 Ah: Ca. 19 Stunden 5,0 Ah: Ca. 32 Stunden 8,0 Ah: Ca. 51 Stunden
Für dieses Werkzeug verfügbarer Akku*1	Mehrspannungs-Akku, BSL18-Serie	
Gewicht*2	1,6 kg (BSL1830C) 2,2 kg (BSL36B18)	





\*1 Vorhandene Akkus (BSL3660/3620/3626 usw.) können nicht mit diesem Werkzeug verwendet werden.

\*2 Gemäß EPTA-Verfahren 01/2014

### HINWEIS

Aufgrund des ständigen Forschungs- und Entwicklungsprogramms von HiKOKI sind Änderungen der hier gemachten technischen Angaben vorbehalten.

Tabelle 1

Anzeigen der Kontrolllampe (ROT)		
Vor dem Laden	Leuchtet 0,5 Sekunden lang, erlischt 0,5 Sekunden lang (Blinkt) 	An Stromquelle angeschlossen
Beim Laden	Leuchtet beständig (Leuchtet) 	—
Laden abgeschlossen	Leuchtet 0,5 Sekunden lang, erlischt 0,5 Sekunden lang (Blinkt) 	—
Wegen Überhitzung angehalten	Leuchtet 1 Sekunde lang, erlischt 0,5 Sekunden lang (Blinkt) 	Akku überhitzt. Laden nicht möglich. (Der Ladevorgang wird nach Abkühlen des Akkus gestartet)
Laden nicht möglich	Leuchtet 0,1 Sekunden lang, erlischt 0,1 Sekunden lang (Flackert) 	Betriebsstörung im Akku oder im Ladegerät

- Bezüglich der Temperaturen und der Ladezeit des Akkus. Die Temperaturen und die Ladezeit sind in **Tabelle 2** angegeben.

**Tabelle 2**

Ladegerät		UC18YFSL
Akku		
Ladespannung	V	14,4–18
Gewicht	kg	0,5
Temperaturen, bei denen der Akku geladen werden kann		0°C–50°C
Ladezeit für Akkuleistung, ungefähr (bei 20°C)		
1,5 Ah	min	22
2,0 Ah	min	30
2,5 Ah	min	35
3,0 Ah	min	45
4,0 Ah	min	60
5,0 Ah	min	75
6,0 Ah	min	90
8,0 Ah	min	120
Anzahl an Akkuzellen		4–10

**HINWEIS**

Die Aufladezeit kann je nach Temperatur und Spannung der Stromquelle unterschiedlich sein.

**VORSICHT**

Wenn das Ladegerät ständig in Betrieb war, wird es heiß, das stellt eine Ursache für Ausfälle dar. Sobald der Ladevorgang abgeschlossen ist, lassen Sie das Ladegerät vor dem nächsten Ladevorgang 15 Minuten ruhen.

**4. Ziehen Sie den Netzstecker des Ladegeräts aus der Steckdose.**

**5. Halten Sie das Ladegerät fest und ziehen Sie den Akku heraus.**

**HINWEIS**

Ziehen Sie den Akku nach der Benutzung des Ladegeräts unbedingt aus diesem heraus und bewahren Sie ihn dann auf.

**Zum elektrischen Entladen im Falle von neuen Akkus, usw.**

Da die internen chemischen Substanzen von neuen und länger nicht verwendeten Akkus nicht aktiviert sind, ist die elektrische Entladezeit möglicherweise bei der ersten und zweiten Verwendung kurz. Dies ist eine vorübergehende Erscheinung und die normale Entladezeit wird wiederhergestellt, wenn der Akku 2–3 Mal aufgeladen wurde.

**Verlängerung der Lebensdauer der Akkus.**

- (1) Laden Sie die Akkus auf, bevor sie komplett entladen sind. Wenn Sie merken, dass die Leistung des Werkzeugs schwächer wird, stoppen Sie die Verwendung des Werkzeugs und laden Sie den Akku auf. Wenn Sie das Werkzeug weiter verwenden und die elektrische Spannung erschöpfen, kann der Akku beschädigt werden und seine Lebensspanne wird kürzer.

- (2) Vermeiden Sie das Aufladen bei hohen Temperaturen. Ein wiederaufladbarer Akku ist unmittelbar nach Gebrauch heiß. Wird eine solcher Akku unmittelbar nach dem Gebrauch aufgeladen, zersetzen sich die internen chemischen Substanzen und die Lebensspanne des Akkus verkürzt sich. Lassen Sie den Akku liegen und laden Sie ihn erst auf, nachdem er eine Weile abgekühlt ist.

**VORSICHT**

- Wenn der Akku geladen wird, während er heiß ist, weil er längere Zeit direkter Sonneneinstrahlung ausgesetzt gewesen ist, oder die Batterie eben erst in Gebrauch gewesen ist, leuchtet die Kontrolllampe des Ladegeräts 1 Sekunde lang auf, erlischt für 0,5 Sekunden (aus für 0,5 Sekunden). Lassen Sie in einem solchen Fall den Akku erst abkühlen, bevor Sie mit dem Aufladen beginnen.
- Wenn die Kontrolllampe flackert (in 0,2-Sekunden-Intervallen), kontrollieren Sie den Akkuanschluss des Ladegerätes auf Fremdkörper und entfernen Sie diese bei Bedarf. Wenn keine Fremdkörper vorhanden sind, liegt wahrscheinlich eine Fehlfunktion des Akkus oder Ladegeräts vor. Die Teile vom autorisierten Kundendienst prüfen lassen.
- Da der eingebaute Mikrocomputer etwa 3 Sekunden braucht, um zu bestätigen, dass der Akku, der mit dem Ladegerät geladen wurde, herausgenommen wurde, warten Sie mindestens 3 Sekunden, bevor Sie ihn wieder einlegen, um den Ladevorgang fortzusetzen. Wird der Akku innerhalb von 3 Sekunden wieder eingelegt, kann es sein, dass er nicht richtig aufgeladen wird.

**MONTAGE UND BETRIEB**

Aktion	Abbildung	Seite
Einsetzen des Akkus	2-a	2
Entnehmen des Akkus	2-b	2
Laden	3	3
Einschalten des Baustrahlers*1	4	3
Ändern des Winkels des Baustrahlers	5	3
Aufhängen des Baustrahlers für den Gebrauch*2	6	3
Befestigung am Stativ*3	7	3
Ladestand-Kontrollleuchte*4	8	3
Auswahl von Zubehören	—	127

\*1 Wenn die Helligkeit das Maximum (2000 lm) oder das Minimum (350 lm) erreicht, blinkt der Strahler zweimal kurz.

**\*2 HINWEIS**

Wenn Sie den Baustrahler an einem Haken aufhängen, hängen Sie ihn an einem stabilen und festen Gegenstand auf.

**\*3 HINWEIS**

Wenn Sie ein Stativ verwenden, achten Sie darauf, dass es stabil ist, damit es nicht umfällt.

Lampenzustand	Verbleibende Akkuleistung
■ ■ ■ ■ ■	Über 80%
■ ■ ■ ■ □	60%–80%
■ ■ ■ □ □	40%–60%
■ ■ □ □ □	20%–40%
■ □ □ □ □	Weniger als 20%

Bei niedrigem Akkustand blinkt der Strahler etwa alle 3 Minuten einmal kurz.

Da die Anzeige der verbleibenden Akkuleistung je nach Umgebungstemperatur und Akkueigenschaften etwas unterschiedlich ausfällt, sollten Sie sie als Referenz betrachten.

## HINWEIS

- Wenn Sie einen Multi-Volt-Akku verwenden, beachten Sie bitte die Kontrollleuchte auf dem Akku, um die verbleibende Akkuleistung zu ermitteln.
- Setzen Sie das Gerät keinen starken Erschütterungen aus oder beschädigen es. Dies kann zu einer Fehlfunktion führen.

## WARTUNG UND INSPEKTION

### WARNUNG

Wenn Sie den Baustrahler längere Zeit nicht benutzen, ihn warten, inspizieren oder aufbewahren, schalten Sie den Schalter aus und nehmen Sie den Akku heraus.

#### 1. Inspektion der Befestigungsschrauben

Alle Befestigungsschrauben werden regelmäßig inspiziert und geprüft, ob sie gut angezogen sind. Wenn sich eine der Schrauben lockert, muß sie sofort wieder angezogen werden. Geschieht das nicht, kann das zu erheblichen Gefahren führen.

#### 2. Prüfen der Anschlüsse (Werkzeug und Akku)

Überprüfen Sie die Anschlüsse, um sicherzustellen, dass sich keine Späne und kein Staub angesammelt haben.

Prüfen Sie das bei Gelegenheit vor, während und nach dem Betrieb.

### VORSICHT

Entfernen Sie die Späne und den Staub, die sich an den Anschlüssen angesammelt haben.

Andernfalls können Funktionsstörungen auftreten.

#### 3. Außenreinigung

Wenn der Akku Baustrahler schmutzig ist, wischen Sie ihn mit einem weichen trockenen Tuch oder einem mit Seifenwasser befeuchteten Tuch ab.

Kein Chlorlösungsmittel, Benzin oder Farblösungsmittel verwenden, da sie Kunststoffe aufweichen.

#### 4. Lagern

Den Akku Baustrahler und Akku an einem Ort mit einer Temperatur von unter 40°C und außerhalb der Reichweite von Kindern lagern.

## HINWEIS

Aufbewahren von Lithiumionenbatterien

Vergewissern Sie sich, dass die Lithiumionenbatterien voll aufgeladen sind, bevor Sie sie lagern.

Das Lagern der Akkus über längere Zeit (3 Monate oder mehr) mit einem niedrigen Ladestand kann zu einer Leistungsminderung führen, welche die Nutzungszeit der Akkus deutlich verkürzt oder mit sich bringt, dass die Akkus keine Ladung mehr halten können.

Eine deutliche Verkürzung der Nutzungszeit kann jedoch durch wiederholtes Aufladen und zwei- bis fünfmaliges Benutzen der Akkus wieder behoben werden.

Sollte die Nutzungszeit trotz wiederholtem Aufladen und Benutzung extrem kurz sein, betrachten Sie die Akkus als tot und kaufen Sie neue Akkus.

## Wichtiger Hinweis zu den Akkus für Akku-Geräte von HiKOKI

Verwenden Sie immer unsere angegebenen Originalakkus. Wir können die Sicherheit und die Leistung unseres Akku-Gerätes nicht gewährleisten, wenn andere als die von uns angegebenen Akkus verwendet werden, oder wenn der Akku zerlegt und verändert wird (etwa durch Zerlegen und Ersetzen von Zellen oder anderen innen gelegenen Teilen).

## GARANTIE

Auf HiKOKI-Elektrowerkzeuge gewähren wir eine Garantie unter Zugrundelegung der jeweils geltenden gesetzlichen und landesspezifischen Bedingungen. Dieses Garantie erstreckt sich nicht auf Gehäusedefekte und nicht auf Schäden, die auf Missbrauch, bestimmungswidrigen Einsatz oder normalen Verschleiß zurückzuführen sind. Im Schadensfall senden Sie das nicht zerlegte Elektrowerkzeug zusammen mit dem GARANTIESCHEIN, den Sie am Ende der Bedienungsanleitung finden, an ein von HiKOKI autorisiertes Servicecenter.

## HINWEIS

Aufgrund des ständigen Forschungs- und Entwicklungsprogramms von HiKOKI sind Änderungen der hierin gemachten technischen Angaben nicht ausgeschlossen.



## AVERTISSEMENTS DE SÉCURITÉ CONCERNANT LE PROJECTEUR DE CHANTIER SUR BATTERIE

### ⚠ AVERTISSEMENT

Lire tous les avertissements de sécurité et toutes les instructions.

*Tout manquement à observer ces avertissements et instructions peut engendrer des chocs électriques, des incendies et/ou des blessures graves.*

Conservez tous les avertissements et toutes les instructions pour vous y référer ultérieurement.

1. Utiliser uniquement comme décrit dans ce manuel. Utiliser uniquement les accessoires recommandés par le fabricant.
2. Ne pas faire fonctionner un projecteur de chantier en atmosphère explosive, par exemple en présence de liquides inflammables, de gaz ou de poussières.
3. N'utilisez pas le projecteur de chantier dans des endroits humides ou mouillés ou sous la pluie.
  - Vous risqueriez de vous électrocuter et l'appareil pourrait émettre de la fumée ou présenter un dysfonctionnement.
4. Ne démontez pas ou ne modifiez pas le projecteur de chantier.
  - Vous risqueriez de vous électrocuter ou de provoquer un incendie. Les vérifications et réparations doivent être réalisées par le magasin dans lequel vous avez acheté l'outil ou par le service après-vente HiKOKI.
5. Ne laissez pas de l'eau ou des objets non prévus pénétrer à l'intérieur du boîtier du projecteur de chantier.
  - Si un objet métallique, inflammable ou de l'eau pénètre à l'intérieur du couvercle de la batterie, cela peut provoquer une électrocution ou un incendie.
6. Attention aux électrocutions.
7. En cas d'inutilisation ou lors de l'inspection et de l'entretien, veillez à éteindre l'interrupteur de l'appareil et à retirer la batterie de celui-ci.
8. Ne recouvrez jamais le projecteur de chantier avec du tissu, du carton ou tout autre matériau lorsque le projecteur est allumé. Maintenez le projecteur et l'objet éclairé à au moins 20 cm l'un de l'autre. Le non-respect de ces avertissements peut provoquer un incendie.
9. Lorsque le projecteur est allumé, ne le regardez pas directement, ne le dirigez pas vers des personnes ou des animaux, ni vers les yeux.
10. Le cache de la DEL reste à une température élevée lorsque l'appareil est allumé et immédiatement après l'utilisation, donc ne le touchez pas.
11. N'utilisez pas, ne laissez pas ou ne stockez pas le projecteur de chantier sous la pluie ou dans des endroits humides.
12. Ne laissez jamais le projecteur de chantier dans une voiture ou dans tout autre endroit similaire qui tend à être exposé à la chaleur du soleil (à plus de 50°C). Sinon, cela pourrait entraîner des problèmes.
13. Ne laissez pas le projecteur de chantier sans surveillance lorsqu'il est allumé.
14. Lorsque vous placez le projecteur de chantier dans un endroit en hauteur pour l'utiliser, assurez-vous que l'emplacement est stable. De plus, fixez-le en place avec de la ficelle, etc. pour l'empêcher de tomber.
 

S'il tombe, cela peut entraîner des blessures ou des dommages.
15. N'utilisez pas le projecteur de chantier si le cache de la DEL est endommagé ou détaché.

16. Confiez l'entretien de votre projecteur de chantier à un réparateur qualifié utilisant uniquement des pièces de rechange identiques.
  - Cela assurera le maintien de la sécurité du projecteur de chantier.
17. Utilisez le projecteur de chantier uniquement avec une batterie rechargeable spécifiquement indiquée.
  - L'utilisation d'une autre batterie rechargeable peut entraîner un risque de blessure ou d'incendie.
18. Rechargez uniquement avec le chargeur spécifié par le fabricant.
  - Un chargeur adapté à un type de batterie rechargeable peut s'avérer dangereux et provoquer un incendie s'il est utilisé avec une autre batterie.
19. Lorsque vous n'utilisez pas la batterie rechargeable, conservez-la à l'écart d'objets métalliques tels que des trombones, des pièces de monnaie, des clés, des clous, des vis ou tout autre petit objet métallique pouvant provoquer un court-circuit.
  - L'interférence avec les bornes de la batterie peut entraîner des brûlures ou un incendie.
20. Dans des conditions extrêmes, du liquide peut couler de la batterie ; éviter tout contact. En cas de contact accidentel, rincer à l'eau. En cas de contact avec les yeux, consulter un médecin.
  - Le liquide de la batterie peut entraîner des irritations ou des brûlures.
21. La batterie ne doit pas être exposée à une chaleur excessive telle que la lumière du soleil, le feu ou autre.

## AVERTISSEMENTS DE SÉCURITÉ SUPPLÉMENTAIRES

1. Chargez toujours la batterie à une température de 0°C à 40°C. Une température inférieure à 0°C entraînera une surcharge dangereuse. La batterie ne peut pas être chargée à une température supérieure à 40°C. La température la plus appropriée pour la charge est de 20°C à 25°C.
2. N'utilisez pas le chargeur de manière continue. Quand une charge a été effectuée, laissez le chargeur au repos pendant environ 15 minutes avant de procéder à une nouvelle charge de la batterie.
3. Ne pas laisser de corps étrangers pénétrer par le trou de raccord de la batterie rechargeable.
4. Ne jamais désassembler la batterie rechargeable et le chargeur.
5. Ne jamais court-circuiter la batterie rechargeable. Le court-circuitage de la batterie provoquera un courant électrique puissant et une surchauffe. Cela présente un risque de brûlure ou de dégâts à la batterie.
6. Ne pas jeter la batterie au feu. Elle pourrait exploser.
7. Apporter la batterie au magasin où elle a été achetée dès que la durée de vie de post-charge de la batterie devient trop courte pour une utilisation pratique. Ne pas jeter de batterie usagée.
8. Ne pas insérer d'objets dans les fentes d'aération du chargeur. L'insertion d'objets métalliques ou de produits inflammables dans les fentes d'aération du chargeur présente un risque d'électrocution ou de dégât du chargeur.
9. S'assurer que la batterie est fermement maintenue en place. En effet, si cette batterie n'est pas bien placée dans le chargeur, elle peut tomber et provoquer un accident.
10. N'utilisez pas le produit si l'outil ou les bornes de la batterie (fixation de la batterie) sont déformés. Installer la batterie peut entraîner un court-circuit qui pourrait provoquer des émissions de fumée ou un début d'incendie.

## Français

11. Gardez les bornes de l'outil (support de la batterie) exemptes de copeaux et à la poussière.
  - Avant toute utilisation, assurez-vous qu'aucun copeau ou poussière ne s'est accumulé sur la zone des bornes.
  - Pendant l'utilisation, essayez d'éviter que des copeaux ou de la poussière provenant de l'outil ne tombent sur la batterie.
  - Lors de la suspension de l'opération ou après l'utilisation, ne laissez pas l'outil dans un endroit où il pourrait être exposé à des copeaux ou de la poussière.  
Le non-respect de cette consigne peut entraîner un court-circuit qui pourrait provoquer des émissions de fumée ou un début d'incendie.
12. Toujours utiliser l'outil et la batterie à des températures comprises entre -5 et 40°C.

### PRÉCAUTIONS RELATIVES À LA BATTERIE AU LITHIUM-ION

Pour prolonger sa durée de vie, la batterie lithium-ion est équipée d'une fonction de protection qui coupe automatiquement l'alimentation.

Dans les cas 1 à 3 décrits ci-dessous, il est possible que le projecteur de chantier ne s'allume pas lors de l'utilisation de ce produit, même si le commutateur est actionné. Il ne s'agit pas d'un dysfonctionnement, mais du fonctionnement normal de la protection.

1. Lorsque la charge restante de la batterie est épuisée, le projecteur de chantier s'éteint.  
Dans ce cas de figure, charger immédiatement la batterie.
2. Si l'outil est surchargé, le projecteur de chantier peut s'éteindre. Dans ce cas, relâcher le commutateur de l'outil et éliminer les causes de la surcharge. Après cela, vous pouvez l'utiliser à nouveau.
3. En cas de surchauffe due à un travail trop intensif, l'alimentation de la batterie peut se couper.  
Dans ce cas, arrêter toute utilisation de la batterie et la laisser refroidir. Après cela, vous pouvez l'utiliser à nouveau.

En outre, respecter la précaution et l'avertissement suivants.

#### AVERTISSEMENT

Afin d'éviter toute fuite de la batterie, génération de chaleur, émission de fumée, explosion et inflammation, respecter scrupuleusement les précautions suivantes :

1. S'assurer que les copeaux et la poussière ne s'accumulent pas sur la batterie.
  - Pendant la tâche, s'assurer que les copeaux et la poussière ne tombent pas sur la batterie.
  - S'assurer que les copeaux et la poussière qui tombent sur l'outil lors de la tâche ne s'accumulent pas sur la batterie.
  - Ne pas conserver une batterie inutilisée dans un endroit qui est exposé aux copeaux et à la poussière.
  - Avant de stocker une batterie, retirer tous les copeaux et la poussière qui ont pu y adhérer et ne pas la ranger avec des pièces métalliques (vis, clous, etc.).
2. Ne pas percer la batterie à l'aide d'un objet pointu tel qu'un clou. Ne pas la frapper à l'aide d'un marteau. Ne pas marcher dessus, ni la lancer ou la soumettre à un choc physique important.
3. Ne pas utiliser une batterie dont l'extérieur est déformé ou laisse penser qu'elle est défectueuse.
4. Ne pas insérer la batterie à l'envers (pôles inversés).
5. Ne pas raccorder directement la batterie à une prise électrique ou à un allume-cigare.
6. Ne pas utiliser la batterie à d'autres fins que celle spécifiée.
7. En cas d'échec du chargement d'une batterie, même après un certain délai, arrêter immédiatement le rechargement.

8. Ne pas exposer la batterie à des températures ou une pression élevées (four à micro-ondes, séchoir, conteneur sous haute pression).
9. Maintenir la batterie à l'écart de toute flamme en cas de détection d'une fuite ou d'une mauvaise odeur.
10. Ne pas utiliser à proximité d'une source puissante d'électricité statique.
11. En cas de fuite de la batterie, de mauvaise odeur, de génération de chaleur, de décoloration, de déformation ou d'anomalie en cours d'utilisation, de rechargement ou d'entreposage, ôter immédiatement la batterie de l'équipement ou du chargeur de batterie et cesser de l'utiliser.
  - N'immergez pas la batterie ou ne laissez aucun liquide couler à l'intérieur. La pénétration de liquide conducteur, tel que de l'eau, peut provoquer des dégâts et entraîner un incendie ou une explosion. Rangez la batterie dans un endroit frais et sec, et à distance de tout objet inflammable. Les atmosphères à gaz corrosifs doivent être évitées.

#### ATTENTION

1. En cas de projection dans les yeux du liquide ayant fui de la batterie, ne pas se frotter les yeux, les rincer à l'eau claire et contacter immédiatement un médecin.  
En l'absence de traitement, le liquide peut provoquer des lésions oculaires.
2. En cas de projection du liquide ayant fui de la batterie sur la peau ou les vêtements, rincer immédiatement ces derniers à l'eau claire (au robinet).  
Le liquide peut provoquer une irritation de la peau.
3. En cas de détection de rouille, de mauvaise odeur, de surchauffe, de décoloration, de déformation et/ou autres anomalies lors de la première utilisation de la batterie, ne pas utiliser cette dernière et la renvoyer au fournisseur ou au fabricant.

#### AVERTISSEMENT

Si des corps étrangers conducteurs s'introduisent dans la borne de la batterie lithium-ion, un court-circuit peut se produire dans la batterie et provoquer un incendie. Lors du stockage d'une batterie lithium-ion, veiller à suivre scrupuleusement les instructions suivantes.

- Ne pas placer de débris conducteurs, de clous ou de morceaux de fils électriques en fer ou en cuivre dans le boîtier de rangement.
- Pour éviter tout court-circuit, charger la batterie dans l'outil ou insérer le couvercle de la batterie à fond, de manière à ne plus voir le ventilateur.



## À PROPOS DU TRANSPORT DE LA BATTERIE LITHIUM-ION

Lors du transport d'une batterie lithium-ion, veuillez observer les précautions suivantes.

### AVERTISSEMENT

Informez la société de transport qu'un paquet contient une batterie lithium-ion, informez la société de sa puissance de sortie et suivez les instructions de la société de transport lors de l'organisation du transport.

- Les batteries lithium-ion qui dépassent une puissance de sortie de 100 Wh font partie de la classification de transport des produits dangereux et nécessitent l'application de procédures spéciales.

- Pour un transport vers l'étranger, vous devez vous conformer aux lois internationales et aux normes et réglementations en vigueur dans le pays de destination.

Puissance de sortie  
  
 Wh  
 Nombre de 2 à 3 chiffres

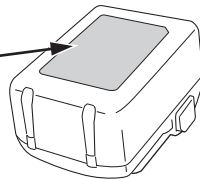

## PRÉCAUTIONS CONCERNANT LES FONCTION DE RÉSISTANCE À LA POUSSIÈRE ET D'ÉTANCHÉITÉ À L'EAU

Ce produit est conforme aux évaluations de la classe de protection IP54 (résistance à la poussière et étanchéité à l'eau) pour l'équipement électrique tel que stipulé par les règlements internationaux de la CEI. (Lorsque la batterie est fixée au corps de l'outil et que le couvercle de la batterie est fermé, le corps de l'outil à lui seul répond à l'équivalent de la norme de protection IP54.)

### [Description des codes IP]

#### IP54

↳ Indice de protection pour la pénétration de l'eau  
 Les projections d'eau dans toutes les directions n'ont aucun effet nocif.

↳ Indice de protection pour agression externe par des objets solides  
 La poussière qui peut entraîner des effets néfastes sur l'équipement ne doit pas être en mesure d'y pénétrer (résistance à la poussière).

L'équipement a été conçu pour résister aux effets de la poussière et de l'eau, mais il n'y a aucune garantie qu'il n'y aura pas de dysfonctionnement. N'utilisez pas et ne laissez pas l'équipement dans des lieux sujets à une quantité excessive de poussière, ou dans des lieux submergés par l'eau ou sujets à la pluie.







## NOMS DES PIÈCES (Fig. 1–Fig. 8)

①	Témoin de niveau de charge de la batterie	⑧	Batterie (vendue séparément)
②	Commutateur	⑨	Couvercle de la batterie
③	Molette de réglage	⑩	Verrouillage
④	Lumière LED	⑪	Orifice pour vis de trépied (5/8-UNC)
⑤	Cache de la DEL	⑫	Loquet
⑥	Poignée	⑬	Témoin lumineux
⑦	Crochet	⑭	Trépied

## SYMBOLES

### AVERTISSEMENT

Les symboles suivants sont utilisés pour l'outil. Bien se familiariser avec leur signification avant d'utiliser l'outil.

	UB18DB : Projecteur de chantier sur batterie
	Pour réduire les risques de blessures, l'utilisateur doit lire le manuel d'utilisation.
	Pour les pays européens uniquement Ne pas jeter les appareils électriques dans les ordures ménagères ! Conformément à la directive européenne 2012/19/UE relative aux déchets d'équipements électriques ou électroniques (DEEE), et à sa transposition dans la législation nationale, les appareils électriques doivent être collectés à part et être soumis à un recyclage respectueux de l'environnement.
	Courant direct
	Ne fixez pas du regard le voyant allumé.
	Maintenez le projecteur et l'objet éclairé à au moins 0,2 m l'un de l'autre.
	Bouton ON

# Français

	Bouton OFF
	Avertissement
V	volts
W	watts
ta	Température ambiante
IPXX	Symbole IP
	Outil de classe III

- Pilot indication de lampe  
Les indications de la lampe témoin sont indiquées dans le **Tableau 1**, selon l'état du chargeur ou de la batterie rechargeable.

**Tableau 1**

Indications de la lampe témoin (ROUGE)		
Avant la charge	S'allume pendant 0,5 seconde et s'éteint pendant 0,5 seconde (Clignote) 	Branché sur la source d'alimentation électrique
Pendant la charge	S'allume sans interruption (S'allume) 	—
Charge terminée	S'allume pendant 0,5 seconde et s'éteint pendant 0,5 seconde (Clignote) 	—
Veille en surchauffe	S'allume pendant 1 seconde et s'éteint pendant 0,5 seconde (Clignote) 	Batterie en surchauffe. Impossible de charger. (La charge commencera une fois que la batterie sera froide).
Charge impossible	S'allume pendant 0,1 seconde et s'éteint pendant 0,1 seconde (Scintille) 	Anomalie de la batterie ou du chargeur

- Au sujet des températures et de la durée de charge de la batterie.  
Les températures et la durée de charge sont indiquées dans le **Tableau 2**

**Tableau 2**

Chargeur		UC18YFSL
Batterie		
Tension de charge	V	14,4–18
Poids	kg	0,5
Températures de recharge de la batterie		0°C–50°C
Durée de charge selon la capacité de la batterie, approx. (à 20°C)		
1,5 Ah	min	22
2,0 Ah	min	30
2,5 Ah	min	35
3,0 Ah	min	45
4,0 Ah	min	60
5,0 Ah	min	75
6,0 Ah	min	90
8,0 Ah	min	120
Nombre de piles		4–10

## REMARQUE

Le temps de recharge peut varier selon la température et la tension de la source d'alimentation.

## APPLICATIONS

Éclairage du lieu de travail

## SPÉCIFICATIONS

Modèle	UB18DB		
Tension	18 V		
DEL (blanche)	x1		
Plage de réglage de la luminosité	350–2000 lm		
Durée de fonctionnement (Utilisation d'une batterie complètement chargée)	2000 lm	3,0 Ah: Environ 3,2 heures 5,0 Ah: Environ 5,5 heures 8,0 Ah: Environ 9 heures	
	350 lm	3,0 Ah: Environ 19 heures 5,0 Ah: Environ 32 heures 8,0 Ah: Environ 51 heures	
Batterie disponible pour cet outil*1	Batterie multi-volt, série BSL18xx		
Poids*2	1,6 kg (BSL1830C) 2,2 kg (BSL36B18)		

\*1 Les piles existantes (BSL3660/3620/3626, etc.) ne peuvent pas être utilisées avec cet outil.

\*2 Selon la procédure EPTA 01/2014

## REMARQUE

Par suite du programme permanent de recherche et de développement HIKOKI, ces spécifications peuvent faire l'objet de modifications sans avis préalable.

## CHARGE

Avant d'utiliser l'outil, chargez la batterie comme suit.

### 1. Branchez le cordon d'alimentation du chargeur à une prise secteur.

Quand on raccorde la fiche du chargeur à une prise murale, la lampe témoin clignote en rouge (à intervalles d'une seconde).

### 2. Insérer la batterie dans le chargeur.

Insérez fermement la batterie dans le chargeur comme illustré sur **Fig. 3**.

### 3. Charge

Quand une batterie est insérée dans le chargeur, la charge commence et la lampe témoin s'allume en rouge. Quand la batterie est complètement chargée, la lampe témoin clignote en rouge. (À intervalles d'une seconde) (Voir **Tableau 1**)

**ATTENTION**

Si le chargeur de batterie a été utilisé en continu, une surchauffe risque de se produire, ce qui peut provoquer des dysfonctionnements. Une fois la charge terminée, attendez 15 minutes avant la prochaine charge.

4. **Débrancher le cordon d'alimentation du chargeur de la prise secteur.**

5. **Tenir fermement le chargeur et dégager la batterie.**

**REMARQUE**

Bien sortir la batterie du chargeur après usage, et la conserver.

**En ce qui concerne la décharge de l'électricité statique en cas de nouvelles piles, etc.**

Comme les substances chimiques internes des nouvelles batteries et des batteries qui n'ont pas été utilisées pendant une longue période ne sont pas activées, le courant de décharge risque d'être très faible lorsqu'elles sont utilisées pour la première et la seconde fois. Il s'agit d'un phénomène temporaire et le temps de recharge normal est rétabli quand les batteries auront été rechargées 2-3 fois.

**Comment prolonger la durée de vie des batteries**

(1) Recharger les batteries avant qu'elles ne soient complètement épuisées.

Lorsque vous sentez que la puissance de l'outil faiblit, cessez de l'utiliser et rechargez la batterie. Si vous continuez à utiliser l'outil et à épuiser le courant électrique, la batterie risque de subir des dommages et sa durée de vie sera réduite.

(2) Éviter d'effectuer la recharge à des températures élevées.

Une batterie rechargeable est chaude immédiatement après son utilisation. Si une telle batterie est rechargée immédiatement après utilisation, les substances chimiques internes risquent de se détériorer et la durée de vie de la batterie sera plus courte. Laisser la batterie et la recharger une fois qu'elle a refroidi.

**ATTENTION**

- Si la batterie est chargée alors qu'elle est encore chaude parce qu'elle a été laissée longtemps dans un endroit exposé à la lumière directe du soleil ou qu'elle vient d'être utilisée, la lampe témoin du chargeur s'allume pendant 1 seconde, ne s'allume pas pendant 0,5 secondes (arrêt pendant 0,5 secondes). Dans ce cas, commencez par laisser la batterie refroidir avant de démarrer le chargement.
- Lorsque la lampe témoin scintille (à intervalles de 0,2 seconde), vérifiez la présence de corps étrangers dans le connecteur de batterie du chargeur. En l'absence de corps étrangers, il s'agit probablement d'un dysfonctionnement de la batterie ou du chargeur. Les confier à un service d'entretien autorisé.
- Comme le micro-ordinateur intégré nécessite environ 3 secondes pour confirmer le chargement de la batterie lorsque le chargeur est retiré, attendez au moins 3 secondes avant de le réinsérer pour poursuivre le chargement. Si la batterie est réinsérée dans un délai de 3 secondes, elle n'est peut-être pas correctement chargée.

**INSTALLATION ET FONCTIONNEMENT**

Action	Figure	Page
Insertion de la batterie	2-a	2
Retrait de la batterie	2-b	2
Charge	3	3
Allumer le projecteur de chantier*1	4	3
Modifier l'angle du projecteur de chantier	5	3
Suspendre le projecteur de chantier pour l'utiliser*2	6	3
Fixation à un trépied*3	7	3
Témoin lumineux de puissance batterie résiduelle*4	8	3
Sélection des accessoires	—	127

\*1 Lorsque la luminosité atteint le maximum (2000 lm) ou le minimum (350 lm), le projecteur clignote brièvement deux fois.

\*2 **REMARQUE**

Lorsque vous utilisez le projecteur de chantier alors qu'il est suspendu par un crochet, suspendez-le à un objet stable et solide.

\*3 **REMARQUE**

Lorsque vous utilisez un trépied, assurez-vous qu'il est stable afin qu'il ne se renverse pas.

\*4

État de la lampe	Puissance restante de la batterie
	Plus de 80%
	60%–80%
	40%–60%
	20%–40%
	Moins de 20%

Lorsque la charge de la batterie restante devient faible, le projecteur clignote brièvement environ une fois toutes les 3 minutes.

Comme l'indicateur de charge restante de la batterie s'affiche quelque peu différemment selon la température ambiante et les caractéristiques de la batterie, lisez-le en tant que référence.

**REMARQUE**

- Lors de l'utilisation d'une batterie multi-volts, veuillez vous référer au voyant de la batterie pour connaître la puissance restante de la batterie.
- Ne pas faire subir de choc violent au panneau ni le casser. Cela risque d'entraîner un dysfonctionnement.

## ENTRETIEN ET VÉRIFICATION

### AVERTISSEMENT

Lorsque vous n'utilisez pas le projecteur de chantier pendant une longue période, lorsque vous effectuez son entretien, que vous l'inspectez ou que vous le rangez, assurez-vous d'éteindre l'interrupteur et de retirer la batterie.

#### 1. Contrôle des vis de montage

Vérifier régulièrement les vis de montage et s'assurer qu'elles sont correctement serrées. Resserrer immédiatement toute vis desserrée. Sinon, il y a danger sérieux.

#### 2. Inspection des bornes (outil et batterie)

Assurez-vous qu'aucun copeau ou poussière se n'est accumulé sur les bornes.

À l'occasion, vérifier avant, pendant et après le fonctionnement.

### ATTENTION

Retirez tous les copeaux ou la poussière qui se sont accumulés sur les bornes.

Le non-respect de cette consigne pourrait provoquer un dysfonctionnement.

#### 3. Nettoyage de l'extérieur

Quand le projecteur de chantier sur batterie est sale, l'essuyer avec un chiffon sec et doux ou un chiffon imbibé d'eau savonneuse.

N'utilisez pas de solvant au chlore, d'essence ou de diluant, car ils font fondre les matières plastiques.

#### 4. Rangement

Ranger le projecteur de chantier sur batterie et la batterie dans un endroit où la température est inférieure à 40°C et hors de portée des enfants.

### REMARQUE

Stockage des batteries au lithium-ion.

S'assurer que les batteries au lithium-ion ont été entièrement chargées avant de les stocker.

Le stockage prolongé (3 mois ou plus) de batteries faiblement chargées peut entraîner une détérioration des performances, réduisant considérablement la durée d'autonomie des batteries alors incapables de tenir une charge.

Il est cependant possible de recouvrer la capacité d'autonomie d'une batterie considérablement endommagée en alternant deux à cinq fois charge et utilisation.

Si la durée d'autonomie de la batterie reste extrêmement courte malgré les charges et utilisations consécutives, considérer la batterie en fin de vie et s'en procurer une neuve.

#### Avis important sur les batteries pour outils sur batterie HiKOKI

Toujours utiliser une de nos batteries originales spécifiées. Nous ne saurions garantir la sécurité et la performance de notre outil sur batterie s'il est utilisé avec une batterie autre que celle que nous avons spécifiée, ou encore si la batterie est démontée et modifiée (par exemple, le démontage et remplacement des cellules ou autres composants internes).

### GARANTIE

Nous garantissons que l'ensemble des Outils électriques HiKOKI sont conformes aux réglementations spécifiques statutaires/nationales. Cette garantie ne couvre pas les défauts ni les dommages inhérents à une mauvaise utilisation, une utilisation abusive ou l'usure et les dommages normaux. En cas de réclamation, veuillez envoyer l'Outil électrique, en l'état, accompagné du CERTIFICAT DE GARANTIE qui se trouve à la fin du Mode d'emploi, dans un service d'entretien autorisé.

### REMARQUE

Par suite du programme permanent de recherche et de développement HiKOKI, ces spécifications peuvent faire l'objet de modifications sans avis préalable.

## AVVERTENZE SULLA SICUREZZA DELLA LAMPADA DA CANTIERE A BATTERIA

### ⚠ AVVERTENZA

Leggere tutti gli avvertimenti di sicurezza e tutte le istruzioni.

La mancata osservanza degli avvertimenti e delle istruzioni potrebbe essere causa di scosse elettriche, incendi e/o gravi lesioni.

Salvare tutti gli avvertimenti e le istruzioni per riferimenti futuri.

- Utilizzare seguendo solo quanto descritto nel presente manuale. Utilizzare solo gli accessori consigliati dal produttore.
- Non utilizzare una lampada da cantiere in atmosfere esplosive, ad esempio in presenza di liquidi, gas o polveri infiammabili.
- Non utilizzare la lampada da cantiere in luoghi umidi o bagnati o sotto la pioggia.
  - Ciò potrebbe causare scosse elettriche, emissioni di fumo o malfunzionamenti.
- Non smontare o modificare la lampada da cantiere.
  - Ciò potrebbe provocare scosse elettriche o incendi. Le ispezioni e le riparazioni devono essere eseguite dal negozio dove è avvenuto l'acquisto oppure presso un centro di assistenza autorizzato per utensili elettrici HIKOKI.
- Non lasciare che oggetti non specificati o acqua penetrino all'interno del corpo della lampada da cantiere.
  - Se oggetti metallici o infiammabili o acqua penetrano all'interno del coperchio della batteria, potrebbero verificarsi scosse elettriche o incendi.
- Fare attenzione alle scosse elettriche.
- Quando non è in uso o durante il controllo e la manutenzione, assicurarsi di spegnere l'interruttore sull'unità e di rimuovere la batteria.
- Non coprire la lampada da cantiere con panni, cartoni o altri materiali quando la luce è accesa. Mantenere la lampada e l'oggetto illuminato ad almeno 20 cm di distanza. La mancata osservanza di queste avvertenze potrebbe provocare incendi.
- Quando la lampada è accesa, non guardare direttamente nell'apparecchio, né puntarlo verso persone o animali oppure orientarlo verso gli occhi.
- Il coperchio del LED rimane ad alta temperatura quando è acceso e immediatamente dopo l'uso, quindi non toccarlo.
- Non utilizzare, lasciare o conservare la lampada da cantiere sotto la pioggia o in luoghi umidi.
- Non lasciare la lampada da cantiere all'interno di un'auto o in un ambiente simile che tende ad essere esposto al calore rovente del sole (oltre 50 °C). In caso contrario, possono verificarsi problemi.
- Non lasciare incustodita la lampada da cantiere mentre è accesa.
- Quando si posiziona la lampada da cantiere in una posizione elevata per l'utilizzo, assicurarsi che la posizione sia stabile. Inoltre, fissarla al suo posto con uno spago, ecc. per evitare che cada. Se cade, potrebbe provocare lesioni o danni.
- Non utilizzare la lampada da cantiere se il coperchio del LED è danneggiato o staccato.
- Affidare le riparazioni della lampada da cantiere a personale qualificato che utilizza solamente parti di ricambio originali.
  - Ciò garantisce il mantenimento della sicurezza della lampada da cantiere.

- Utilizzare la lampada da cantiere solo con una batteria ricaricabile specificamente indicata.
  - L'uso di qualsiasi altre batterie potrebbe creare rischio di lesioni e incendi.
- Ricaricare solo con il caricatore specificato dal produttore.
  - Un carica batteria adatto per un tipo di batteria ricaricabile potrebbe provocare il rischio di un incendio se usato con un altro tipo di batterie.
- Quando la batteria ricaricabile non viene usata, tenerla lontano da oggetti metallici come graffette, monete, chiavi, chiodi, viti o altri piccoli oggetti metallici che possono creare un collegamento da un terminale ad un altro.
  - Cortocircuitare i terminali della batteria insieme può causare ustioni o incendi.
- In condizioni abusive, del liquido può fuoriuscire dalla batteria; evitare il contatto. Se il contatto si verifica accidentalmente, sciagurare con acqua. Se il liquido entra a contatto con gli occhi, richiedere assistenza medica.
  - Il liquido che fuoriesce dalla batteria può causare irritazioni o ustioni.
- La batteria non deve essere esposta a fonti di calore eccessivo, come luce del sole, fuoco o simili.

## PRECAUZIONI DI SICUREZZA AGGIUNTIVE

- Caricare sempre la batteria a una temperatura di 0°C–40°C. Una temperatura inferiore a 0°C può provocare sovraccarico, il che è pericoloso. La batteria non può essere ricaricata a una temperatura superiore a 40°C. La temperatura ideale per la carica è di 20°C–25°C.
- Non utilizzare il caricatore in continuazione. Quando una ricarica è terminata, far riposare il caricatore per circa 15 minuti prima della successiva ricarica della batteria.
- Non permettere che sostanze estranee entrino nel foro di collegamento della batteria ricaricabile.
- Non smontare mai la batteria ricaricabile e il caricatore.
- Non provocare mai dei corto-circuiti alla batteria ricaricabile. Il fenomeno provoca surriscaldamento e una notevole corrente elettrica. Può quindi causare ustioni o danni alla batteria.
- Non gettare la batteria nel fuoco. Può esplodere.
- Non appena la vita della batteria dopo le operazioni di ricarica diventa troppo breve per fini pratici, portare la batteria al negozio dove è stata acquistata. Non gettarla mai via.
- Non inserire alcun oggetto nelle fessure di ventilazione del caricatore. L'inserimento di oggetti metallici o infiammabili nelle fessure di ventilazione può causare facilmente delle scosse elettriche o danneggiare il caricatore.
- Controllate che la batteria sia solidamente installata. Se dovesse essere montata male, potrebbe fuoriuscire e causare incidenti.
- Non utilizzare il prodotto se l'utensile o i morsetti della batteria (montaggio batteria) sono deformati. Installare la batteria potrebbe causare un corto circuito con conseguenti emissioni di fumo o accensione.
- Conservare i terminali dell'utensile (montaggio della batteria) liberi da detriti e polvere.
  - Prima dell'uso, assicurarsi che detriti e polvere non si siano accumulati nell'area dei terminali.
  - Durante l'uso, cercare di evitare che detriti o polvere provenienti dall'utensile cadano sulla batteria.

## Italiano

- Quando si interrompe il funzionamento o dopo l'uso, non lasciare l'utensile in un'area in cui potrebbe essere esposto alla caduta di detriti o polvere. Farlo potrebbe causare un corto circuito con conseguenti emissioni di fumo o accensione.
- 12. Utilizzare sempre l'utensile e la batteria a temperature comprese tra -5°C e 40°C.

### PRECAUZIONI SULLA BATTERIA AGLI IONI DI LITIO

Per estendere la durata, la batteria agli ioni di litio è munita di una funzione di protezione per arrestarne l'uscita.

Nei casi da 1 a 3 descritti di seguito, quando si utilizza questo prodotto, anche se l'interruttore è acceso, la lampada da cantiere potrebbe non accendersi. Ciò non indica un malfunzionamento ma è il risultato della funzione di protezione.

1. Quando la carica residua della batteria si esaurisce, la lampada da cantiere si spegne. In tal caso, ricaricarla immediatamente.
2. Se l'utensile è sovraccarico, la lampada da cantiere potrebbe spegnersi. In tal caso, rilasciare l'interruttore dell'utensile ed eliminare le cause del sovraccarico. Dopo ciò, sarà possibile riutilizzarlo.
3. Se la batteria si surriscalda in lavori di sovraccarico, l'alimentazione della batteria potrebbe arrestarsi. In tal caso, interrompere l'uso della batteria e lasciarla raffreddare. Dopo ciò, sarà possibile riutilizzarlo.

Inoltre, si prega di prestare attenzione al seguente avvertimento e cautela.

#### AVVERTENZA

Per prevenire qualsiasi perdita delle batterie, generazione di calore, emissione di fumi, esplosione e accensione, assicurarsi di prestare attenzione alle seguenti precauzioni.

1. Assicurarsi che la polvere e i detriti non si accumulino sulla batteria.
- Durante la lavorazione, assicurarsi che la polvere e i detriti non si depositino sulla batteria.
- Assicurarsi che la polvere e i detriti che si depositano sull'utensile durante la lavorazione non si accumulino sulla batteria.
- Non conservare una batteria inutilizzata in un luogo esposto a polvere e detriti.
- Prima di ritirare una batteria, rimuovere la polvere e i detriti che si sono depositati su di essa e non conservarla insieme a parti metalliche (viti, chiodi, ecc.).
2. Non forare la batteria con un oggetto appuntito come un chiodo, non colpire con un martello, calpestare, lanciare o sottoporre la batterie a violenti urti fisici.
3. Non usare batterie apparentemente danneggiate o deformate.
4. Non usare batterie con la polarità invertita.
5. Non collegare direttamente a prese elettriche o prese per caricabatteria da auto.
6. Non usare la batteria per uno scopo diverso da quelli specificati.
7. Se la ricarica della batteria non si completa anche quando è passato un tempo di ricarica specificato, interrompere immediatamente la ricarica.
8. Non mettere o sottoporre la batteria a temperature elevate o ad alta pressione come in un forno microonde, essiccatore o contenitore ad alta pressione.
9. Tenere immediatamente lontano dal fuoco quando si rilevano perdite o maleodore.
10. Non usare in un luogo dove viene generata forte elettricità statica.

11. Se si verifica la perdita delle batterie, maleodore, generazione di calore, scolorimento o deformazione, o se appaiono anomalie di qualsiasi natura durante l'uso, la ricarica o la conservazione, rimuoverla immediatamente dall'apparecchio o carica batteria, e interrompere l'uso.
12. Non immergere la batteria né consentire ad alcun liquido di penetrare all'interno. La penetrazione di liquidi conduttivi, per esempio acqua, può causare danni e quindi provocare incendi o esplosioni. Conservare la batteria in un luogo fresco e asciutto, lontano da materiali infiammabili e combustibili. Le atmosfere di gas corrosivi devono essere evitate.

#### ATTENZIONE

1. Se il liquido che fuoriesce dalla batteria entra negli occhi, non sfregare gli occhi e lavarli bene con acqua fresca e pulita come acqua di rubinetto e contattare immediatamente un medico. Se non viene trattato, il liquido può causare problemi agli occhi.
2. Se il liquido fuoriesce sulla pelle o gli abiti, lavare bene con acqua pulita come l'acqua del rubinetto immediatamente. C'è una possibilità che possa causare irritazione alla pelle.
3. Se si riscontrano ruggine, maleodore, surriscaldamento, scolorimento, deformazione, e/o altre irregolarità quando si utilizza la batteria per prima volta, non usarla e restituirla al fornitore o venditore.

#### AVVERTENZA

Se nel terminale della batteria a ioni di litio penetrano corpi estranei conduttivi, potrebbe verificarsi un cortocircuito della batteria con conseguente incendio. Nello stoccaggio della batteria a ioni di litio, attenersi scrupolosamente alle seguenti istruzioni.

- Non inserire corpi conduttivi, chiodi e fili (ad esempio fili di ferro o rame) nel vano di stoccaggio.
- Per impedire cortocircuiti, caricare la batteria nello strumento o applicare saldamente il coperchio della batteria per lo stoccaggio fino a nascondere la ventola.

### INFORMAZIONI SUL TRASPORTO DELLA BATTERIA AGLI IONI DI LITIO

Quando si trasporta una batteria agli ioni di litio, adottare le seguenti precauzioni.

#### AVVERTENZA

Avvisare l'azienda di trasporti che il pacchetto contiene una batteria agli ioni di litio, informare l'azienda della sua potenza di uscita e seguire le istruzioni della società di trasporti quando si organizza il trasporto.

- Le batterie agli ioni di litio che superano la potenza di uscita di 100 Wh sono classificate come merci pericolose e necessitano di procedure speciali.
- Per il trasporto all'estero, è necessario rispettare le leggi internazionali e le norme e i regolamenti previsti nel Paese di destinazione.

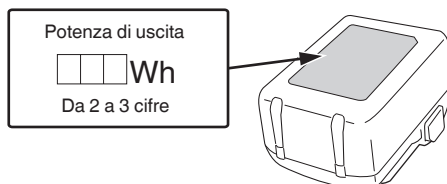

## PRECAUZIONI RELATIVE ALLE FUNZIONI DI RESISTENZA ALLA POLVERE E DI IMPERMEABILIZZAZIONE

Questo prodotto è conforme agli indici della classe di protezione IP54 (di resistenza alla polvere e di impermeabilizzazione) per le apparecchiature elettriche, come previsto dalle normative internazionali IEC. (Quando la batteria è fissata al corpo dell'utensile e il coperchio della batteria è chiuso, il corpo dell'utensile soddisfa l'equivalente dello standard di protezione IP54).

### [Descrizioni dei codici IP]

#### IP54

Indice di protezione per la penetrazione di acqua  
Non c'è alcun effetto dannoso dovuto a spruzzi d'acqua provenienti da qualsiasi direzione.

Indice di protezione per aggressione esterna da parte di oggetti solidi  
La polvere che può provocare effetti negativi sull'apparecchiatura non deve essere in grado di entrare (resistenza alla polvere).

L'apparecchiatura è stata progettata per resistere agli effetti di polvere e acqua, ma non vi è alcuna garanzia che non si guasterà. Non utilizzare o lasciare l'apparecchiatura in luoghi in cui è soggetta a quantità eccessive di polvere o in luoghi in cui è immersa in acqua o esposta alla pioggia.



## NOMI DEI COMPONENTI (Fig. 1–Fig. 8)

①	Spia di indicazione livello della batteria	⑧	Batteria (venduta separatamente)
②	Interruttore	⑨	Coperchio della batteria
③	Manopola di regolazione	⑩	Blocco
④	Luce a LED	⑪	Foro della vite per treppiedi (UNC-5/8)
⑤	Coperchio del LED	⑫	Fermo
⑥	Maniglia	⑬	Lampada pilota
⑦	Gancio	⑭	Treppiede

## SIMBOLI

### AVVERTENZA

Di seguito mostriamo i simboli usati per la macchina. Assicurarsi di comprenderne il significato prima dell'uso.

	UB18DB : Lampada da cantiere a batteria
	Per ridurre il rischio di lesioni, l'utente deve leggere il manuale delle istruzioni.
	Solo per Paesi UE Non gettare le apparecchiature elettriche tra i rifiuti domestici! Secondo la Direttiva Europea 2012/19/UE sui rifiuti di apparecchiature elettriche ed elettroniche e la sua attuazione in conformità alle norme nazionali, le apparecchiature elettriche esauste devono essere raccolte separatamente, al fine di essere reimpiegate in modo eco-compatibile.

	Corrente continua
	Non guardare fisso la lampadina accesa.
	Mantenere la lampada e l'oggetto illuminato ad almeno 0,2 m di distanza.
	Accensione
	Spegnimento
	Avvertenza
V	volt
W	watt
ta	Temperatura ambiente
IPXX	Simbolo IP
	Utensile di classe III

## APPLICAZIONI

Illuminazione del luogo di lavoro

**CARATTERISTICHE**

Modello		UB18DB	
Voltaggio		18 V	
LED (bianco)		x1	
Intervallo di regolazione della luminosità		350–2000 lm	
Tempo di funzionamento (Utilizzo della batteria completamente carica)	2000 lm	3,0 Ah: Circa 3,2 ore	5,0 Ah: Circa 5,5 ore
	350 lm	3,0 Ah: Circa 19 ore	5,0 Ah: Circa 32 ore
Batteria disponibile per questo utensile*1		Batteria multi-volt, serie BSL18	
Peso*2		1,6 kg (BSL1830C) 2,2 kg (BSL36B18)	

\*1 Le batterie esistenti (BSL3660/3620/3626, ecc.) non possono essere utilizzate con questo utensile.

\*2 Secondo la Procedura EPTA 01/2014

**NOTA**

A causa del continuo programma di ricerche e sviluppo della HiKOKI, le caratteristiche riportate in questo foglio sono soggette cambiamenti senza preventiva comunicazione.

**RICARICA**

Prima di utilizzare l'utensile, caricare la batteria nel modo seguente.

**1. Collegare il cavo di alimentazione del caricatore a una presa.**

Quando si collega la spina del caricatore ad una presa a muro, la spia pilota lampeggia in rosso (A intervalli di 1 secondo).

**2. Inserire la batteria nel caricatore.**

Inserire saldamente la batteria nel caricatore come mostrato in Fig. 3.

**3. Carica**

Quando si inserisce una batteria nel caricatore, la carica inizia e la spia si illumina stabilmente in rosso.

Quando la batteria è completamente carica, la spia lampeggia in rosso. (A intervalli di un secondo) (Vedere la **Tabella 1**)

● Spia indicazione pilota

Le indicazioni della spia pilota saranno come indicato nella **Tabella 1**, a seconda delle condizioni del caricabatterie o della batteria ricaricabile.

**Tabella 1**

Indicazioni della spia (ROSSA)		
Prima della carica	Si illumina per 0,5 secondi e si spegne per 0,5 secondi (Lampeggia) 	Collegato alla presa elettrica
Durante la carica	Si illumina stabilmente (Si illumina) 	—
Carica completa	Si illumina per 0,5 secondi e si spegne per 0,5 secondi (Lampeggia) 	—
Standby di surriscaldamento	Si illumina per 1 secondo e si spegne per 0,5 secondi (Lampeggia) 	Batteria surriscaldata. Impossibile ricaricare (la ricarica comincerà quando la batteria si raffredda).
Carica impossibile	Si illumina per 0,1 secondi e si spegne per 0,1 secondi (Lampeggia velocemente) 	Malfunzionamento della batteria o del caricatore

● Informazioni sulle temperature e sul tempo di ricarica della batteria.  
Le temperature e il tempo di ricarica sono indicati nella **Tabella 2**

**Tabella 2**

Batteria		Caricatore	UC18YFSL
Tensione di carica		V	14,4–18
Peso		kg	0,5
Temperature di carica per le batterie			0°C–50°C
Tempo di carica per la capacità della batteria, circa (A 20°C)			
1,5 Ah	min		22
2,0 Ah	min		30
2,5 Ah	min		35
3,0 Ah	min		45
4,0 Ah	min		60
5,0 Ah	min		75
6,0 Ah	min		90
8,0 Ah	min		120
Numero di pile			4–10

**NOTA**

Il tempo di carica può variare a seconda della temperatura ambiente e della tensione della sorgente di alimentazione.



**ATTENZIONE**

Se il caricabatterie viene utilizzato di continuo, potrebbe surriscaldarsi provocando così malfunzionamenti. Una volta terminato il caricamento, attendere 15 minuti prima di ricaricare nuovamente.

**4. Scollegare il cavo di alimentazione del caricatore dalla presa CA.****5. Tenere saldamente il caricatore e estrarre la batteria.****NOTA**

Assicurarsi di estrarre la batteria dal caricatore dopo l'uso e quindi conservarla.

<b>Informazioni riguardanti lo scaricamento dell'elettricità in caso di batterie nuove, ecc.</b>
--

Poiché la sostanza chimica interna delle batterie nuove e delle batterie che non sono state usate per un lungo periodo di tempo non è attivata, lo scaricamento dell'elettricità potrebbe essere basso quando le si utilizza per la prima e la seconda volta. Questo è un fenomeno temporaneo, e il tempo necessario per la carica normale verrà ripristinato ricaricando la batteria per 2-3 volte.

<b>Come fare in modo che le batterie durino più a lungo.</b>
--

**(1) Ricaricare le batterie prima che siano completamente scariche.**

Quando si avverte che la potenza dell'utensile diventa più debole, smettere di utilizzare l'utensile e ricaricare la sua batteria. Se si continua l'uso dell'utensile e si esaurisce la corrente elettrica, la batteria può essere danneggiata e la sua durata diventerà più breve.

**(2) Evitare di ricaricare ad alte temperature.**

Una batteria ricaricabile si riscalda subito dopo l'uso. Se si ricarica una simile batteria subito dopo l'uso, la sua sostanza chimica interna si deteriorerà e la durata della batteria sarà ridotta. Lasciare la batteria e ricaricarla dopo che si è raffreddata per un po' di tempo.

**ATTENZIONE**

- Se la batteria viene caricata mentre è calda perché rimasta esposta a lungo in un luogo soggetto ai raggi solari diretti o perché immediatamente dopo l'uso della batteria, la spia del caricatore si illumina per 1 secondo, non si illumina per 0,5 secondi (spenta per 0,5 secondi). In questo caso, prima lasciar raffreddare la batteria e poi iniziare l'operazione di carica.
- Quando la spia pilota lampeggia velocemente (a intervalli di 0,2 secondi), controllare e rimuovere qualsiasi oggetto estraneo nel connettore della batteria del caricatore. Se non sono presenti oggetti estranei, è probabile che la batteria o il caricatore non funzionino bene. Rivolgersi a un Centro di assistenza autorizzato.
- Poiché il micro computer incorporato impiega circa 3 secondi per confermare che la batteria caricata col caricatore sia stata estratta, attendere almeno 3 secondi prima di reinserirla per continuare il caricamento. Se la batteria viene inserita entro 3 secondi, potrebbe non venire caricata correttamente.

**MONTAGGIO E OPERAZIONE**

Azione	Figura	Pagina
Inserimento della batteria	2-a	2
Rimozione della batteria	2-b	2
Carica	3	3
Accensione della lampada da cantiere*1	4	3
Modifica dell'angolazione della lampada da cantiere	5	3
Appendere la lampada da cantiere per l'utilizzo*2	6	3
Fissaggio ad un treppiede*3	7	3
Indicatore batteria restante*4	8	3
Selezione degli accessori	—	127

\*1 Quando la luminosità raggiunge il massimo (2000 lm) o il minimo (350 lm), la luce lampeggia per due volte brevemente.

\*2

**NOTA**















Quando si utilizza la lampada da cantiere mentre è appesa a un gancio, appenderla a un oggetto stabile e robusto.

\*3

**NOTA**

Quando si usa un treppiedi, assicurarsi che sia stabile in modo che non cada.

\*4

Stato della spia	Carica residua della batteria
    	Oltre 80%
   	60%–80%
  	40%–60%
 	20%–40%
	Inferiore a 20%

Quando la carica residua della batteria è in esaurimento, la luce lampeggia brevemente circa una volta ogni 3 minuti.

Poiché l'indicatore di carica residua della batteria appare in modo diverso a seconda della temperatura dell'ambiente e delle caratteristiche della batteria, leggerlo come riferimento.

**NOTA**

- Quando si utilizza una batteria Multi-volt, fare riferimento alla spia sulla batteria per la carica residua della batteria.
- Non sottoporre il quadro a forti urti né romperlo. Ciò potrebbe causare problemi.

## MANUTENZIONE E ISPEZIONE

### AVVERTENZA

Quando non si utilizza la lampada da cantiere per un lungo periodo di tempo, si eseguono su di essa le operazioni di manutenzione, la si ispeziona o conserva, assicurarsi di spegnere l'interruttore ed estrarre la batteria.

#### 1. Controllo delle viti di tenuta

Controllare regolarmente tutte le viti di tenuta e assicurarsi che siano esclusivamente serrate. Nel caso che una di queste viti dovesse allentarsi riserrarla immediatamente. Se si non ottiene di farlo, si può causare un grave incidente.

#### 2. Ispezione dei morsetti (utensile e batteria)

Controllare per assicurarsi che detriti e polvere non si siano accumulati sui terminali.  
Di tanto in tanto controllare prima, durante e dopo il funzionamento.

### ATTENZIONE

Rimuovere eventuali detriti o polvere che potrebbero essersi accumulati sui terminali.

La mancata osservanza di ciò potrebbe causare un malfunzionamento.

#### 3. Pulizia della carcassa dell'utensile

Se la lampada da cantiere a batteria è macchiata, pulirla con un panno morbido e asciutto o con un panno inumidito con acqua e sapone.

Non usare solventi cloridici, benzina o diluenti per benzina, in quanto potrebbero deformare la plastica.

#### 4. Conservazione

Conservare la lampada da cantiere a batteria e la batteria in un luogo in cui la temperatura sia inferiore a 40°C e lontano dalla portata dei bambini.

### NOTA

Conservazione delle batterie agli ioni di litio.

Prima di riporre le batterie agli ioni di litio, assicurarsi di averle caricate completamente.

Riporre le batterie per periodi prolungati (3 mesi o più) con un basso livello di carica potrebbe provocare il deterioramento delle prestazioni o la significativa riduzione del tempo di utilizzo delle batterie, o potrebbe rendere le batterie incapaci di mantenere la carica.

Tuttavia, la significativa riduzione del tempo di utilizzo delle batterie può essere risolta caricando e utilizzando le batterie ripetutamente da due a cinque volte.

Se il tempo di utilizzo delle batterie rimane estremamente ridotto nonostante le ricariche ripetute, considerare le batterie inutilizzabili e acquistarne di nuove.

#### Avviso importante sulle batterie per gli utensili a batteria HiKOKI

Utilizzare sempre una delle nostre batterie originali. Non possiamo garantire la sicurezza e le prestazioni dell'utensile a batteria quando esso viene utilizzato con batterie diverse da quelle da noi indicate, o quando la batteria viene smontata e modificata (per esempio smontaggio e sostituzione di pile o altre parti interne).

### GARANZIA

Garantiamo gli Utensili Elettrici HiKOKI in conformità alle specifiche normative imposte dalla legge e dai paesi. Questa garanzia non copre difetti o danni dovuti a uso erraneo, abuso o normale usura. In caso di lamentele, si prega di inviare l'Utensile Elettrico, non smontato, insieme al CERTIFICATO DI GARANZIA che si trova al termine di queste Istruzioni per l'uso, ad un Centro di Assistenza Autorizzato HiKOKI.

### NOTA

A causa del continuo programma di ricerca e sviluppo della HiKOKI, le caratteristiche riportate in questo foglio sono soggette a cambiamenti senza preventiva comunicazione.

## VEILIGHEIDSWAARSCHUWINGEN VOOR ACCU-BOUWSTRALER

### ⚠ WAARSCHUWING

Lees alle waarschuwingen en instructies aandachtig door.

*Nalating om de waarschuwingen en instructies op te volgen kan in een elektrische schok, brand en/of ernstig letsel resulteren.*

Bewaar alle waarschuwingen en aanwijzingen voor eventuele naslag in de toekomst.

1. Gebruik alleen zoals beschreven in deze handleiding. Gebruik alleen door de fabrikant aanbevolen hulpstukken.
2. Gebruik een bouwstraler niet in een explosieve omgeving, bijvoorbeeld in de aanwezigheid van ontvlambare vloeistoffen, gassen of stof.
3. Maak geen gebruik van de bouwstraler in natte of vochtige plaatsen of in de regen.
  - Dit kan resulteren in een elektrische schok, uitstoten van rook of een defect.
4. Demonteer of wijzig de bouwstraler niet.
  - Dit kan resulteren in een elektrische schok of brand. Inspecties en reparaties moeten worden uitgevoerd door de winkel waar u het product hebt gekocht of door een HiKOKI servicecentrum voor elektrisch gereedschap.
5. Laat geen ongespecificeerde objecten of water binnen in de bouwstraler.
  - Als er metalen of ontvlambare voorwerpen of water in het accudeksel terecht komen, kan dit leiden tot een elektrische schok of brand.
6. Pas op voor elektrische schokken.
7. Wanneer de lamp niet in gebruik is of tijdens inspectie en onderhoud, moet u de schakelaar op het apparaat UIT zetten en de accu uit het apparaat halen.
8. Leg geen doek, karton of andere materialen op de bouwstraler wanneer de lamp brandt. Houd de verlichting en het voorwerp dat wordt verlicht ten minste 20 cm uit elkaar. Het niet in acht nemen van deze waarschuwingen kan brand tot gevolg hebben.
9. Wanneer de lamp aan is, moet u er niet rechtstreeks in kijken en niet op mensen, dieren of ogen richten.
10. De LED-afdekking blijft heet wanneer de lamp brandt en onmiddellijk na gebruik, dus niet aanraken.
11. Gebruik, laat of bewaar de bouwstraler niet in de regen of op vochtige plaatsen.
12. Laat de bouwstraler niet liggen in een auto of dergelijke die wordt blootgesteld aan hitte als gevolg van zonlicht (boven 50°C). Anders kan dit problemen tot gevolg hebben.
13. Laat de bouwstraler niet onbewaakt achter wanneer deze is ingeschakeld.
14. Bij het plaatsen van de bouwstraler op een hoge plaats voor gebruik, moet u ervoor zorgen dat de locatie stabiel is. Zet het op zijn plaats vast met een koord, enz. om te voorkomen dat het valt. Als het valt, kan dit leiden tot letsel of schade.
15. Gebruik de bouwstraler niet als de LED-afdekking beschadigd of losgeraakt is.
16. Laat uw bouwstraler alleen door een daarvoor bevoegde monteur repareren die uitsluitend gebruik maakt van identieke vervangingsonderdelen.
  - Hierdoor zorgt u ervoor dat de veiligheid van de bouwstraler wordt behouden.

17. Gebruik de bouwstraler alleen met een speciaal daarvoor bestemde heroplaadbare accu.
  - Het gebruik met een andere oplaadbare batterij kan letsel of brand veroorzaken.
18. Herlaad enkel met de lader die door de fabrikant wordt gespecificeerd.
  - Een lader die geschikt is voor een bepaald type oplaadbare batterij kan brandgevaar veroorzaken bij gebruik met een andere batterij.
19. Wanneer de oplaadbare batterij niet wordt gebruikt, moet u deze verwijderd houden van andere metalen voorwerpen zoals paperclips, munten, sleutels, spijkers, schroeven of andere metalen voorwerpen die een verbinding tussen de contacten kunnen maken.
  - De batterijterminals kortsluiten kan brandwonden of brand veroorzaken.
20. Bij een verkeerd gebruik kan er vloeistof uit de batterij lekken; vermijd elk contact. Indien er toevallig contact ontstaat, goed met water spoelen. Indien de vloeistof in contact met de ogen komt, ook medische hulp inroepen.
  - Vloeistof die uit de batterij lekt kan irritatie en brandwonden veroorzaken.
21. De accu mag niet worden blootgesteld aan overmatige hitte zoals zonlicht, vuur en dergelijke.

## AANVULLENDE VEILIGHEIDSWAARSCHUWINGEN

1. Laad de accu altijd op bij een temperatuur van 0°C–40°C. Een temperatuur van minder dan 0°C zal overlading veroorzaken, wat gevaarlijk is. De accu kan niet worden opgeladen bij een temperatuur hoger dan 40°C. De geschiktste temperatuur voor opladen ligt tussen de 20°C–25°C.
2. Gebruik de lader niet constant. Laat de oplader ongeveer 15 minuten met rust na het opladen voordat u aan de volgende accu begint.
3. Voorkom dat stof of vuil in de aansluitopening van de accu terecht komt.
4. Demonteer de accu of acculader niet.
5. Voorkom kortsluiting van de accu. Kortsluiten van de accu zal resulteren in een grote stroom en oververhitting. Dit zal resulteren in brandwonden en schade aan de accu.
6. Gooi de accu niet in het vuur. Een brandende accu kan ontploffen.
7. Breng de accu naar de winkel waar deze gekocht werd, nadat deze na opladen onvoldoende kracht heeft voor praktisch gebruik. Gooi een uitgewerkte accu niet zomaar weg.
8. Steek nooit een voorwerp in de ventilatie-openingen van de lader. Als er een voorwerp of ontvlambaar materiaal in de ventilatie-openingen van de acculader wordt gestoken, kan dit resulteren in een elektrische schok of beschadiging aan de acculader.
9. Zorg ervoor dat de batterij stevig geplaatst wordt. Indien dit niet gebeurt, kan het voorkomen dat de accu eruit valt en een ongeluk veroorzaakt.
10. Gebruik het product niet als het gereedschap of de accupolen (batterijhouder) vervormd zijn. Het installeren van de accu kan kortsluiting veroorzaken, wat kan leiden tot rookontwikkeling of ontbranding.
11. Houd de accupolen van het gereedschap (accuhouder) vrij van spaanders en stof.
  - Controleer vóór gebruik of er geen spaanders en stof zijn opgehoopt in het gebied van de aansluitingen.
  - Probeer te voorkomen dat spaanders of stof van het gereedschap op de accu terechtkomen tijdens het gebruik.

## Nederlands

- Wanneer het gebruik wordt onderbroken of na gebruik, moet u het gereedschap niet op een plaats achterlaten waar het kan worden blootgesteld aan vallende spaanders of stof.  
Als u dat doet kan er kortsluiting ontstaan, wat kan leiden tot rookontwikkeling of ontbranding.
- 12. Gebruik het gereedschap en de accu altijd bij temperaturen tussen -5°C en 40°C.

### OPMERKINGEN BIJ GEBRUIK LITHIUM-ION BATTERIJ

De lithium-ion accu is voorzien van een beschermingsfunctie die volledige ontlading van de accu voorkomt waardoor de levensduur wordt verlengd.

In de onderstaande gevallen van 1 tot 3, is het bij gebruik van dit product mogelijk dat de bouwstraler niet aangaat, zelfs als de schakelaar is ingeschakeld. Dit geeft geen probleem met het product aan maar wordt veroorzaakt door de beschermingsfunctie.

1. Als de resterende accustroom opraakt gaat de bouwstraler uit.  
De accu moet in dit geval onmiddellijk opgeladen worden.
2. Als het gereedschap overbelast is, kan de bouwstraler mogelijk uitschakelen. Laat de schakelaar in dit geval onmiddellijk los en verhelp de oorzaak van de overbelasting. Wanneer u het probleem verholpen heeft kunt u het gereedschap opnieuw gebruiken.
3. Wanneer de accu oververhit is door overbelasting, kan het zijn dat de accu niet meer werkt.  
In dit geval moet u de accu niet verder gebruiken, maar deze eerst laten afkoelen. Wanneer u het probleem verholpen heeft kunt u de accu opnieuw gebruiken.

Gelieve eveneens aandacht te schenken aan volgende waarschuwing en aandachtspunt.

#### WAARSCHUWING

Omacculekken, het opwekken van warmte, rookontwikkeling, explosie en ontsteking bijtijds te vermijden, moet u de volgende voorzorgsmaatregelen nemen.

1. Zorg ervoor dat er zich geen spaanders en stof op de accu ophopen.
- Zorg er tijdens de werkzaamheden voor dat er geen spaanders en stof op de accu kunnen vallen.
- Zorg ervoor dat de spaanders en het stof die tijdens het werk op het gereedschap vallen zich niet op de accu ophopen.
- Bewaar een ongebruikte accu niet op een plaats waar deze aan spaanders en stof wordt blootgesteld.
- Verwijder alle spaanders en stof van een accu voordat u hem opbergt en bewaar de accu niet op dezelfde plek als metalen onderdelen (schroeven, spijkers, enz.).
2. Doorboor de accu niet met een scherp voorwerp, zoals een nagel, klop er niet op met een hamer, stap niet op de accu, gooi er niet mee en stel hem niet bloot aan zware fysieke schokken.
3. Gebruik geen zichtbare beschadigde of vervormde accu.
4. Gebruik de accu niet met een omgekeerde polariteit.
5. Sluit hem niet rechtstreeks aan op het stopcontact of op de sigarettenaansteker in een auto.
6. Gebruik de accu niet voor andere doeleinden dan de in deze gebruiksaanwijzing genoemde.
7. Wanneer de accu niet kan worden opgeladen, zelfs nadat de specifieke oplaadtijd verstreken is, moet u onmiddellijk stoppen met het opladen.
8. Zorg ervoor dat de accu niet te heet wordt of onder te grote druk komt te staan en stel hem niet aan deze omstandigheden bloot, zoals in een magnetron, droger of een hogedrukcontainer.
9. Houd de accu onmiddellijk uit de buurt van vuur nadat er een lek of vieze geur is vastgesteld.

10. Gebruik de accu niet op een plek waar een grote statische elektriciteit wordt opgewekt.
11. In geval van een acculek, vieze geur, warmteontwikkeling, verkleuring of vervorming, of iets abnormaals tijdens het gebruik, het opladen of de opslag, moet u de accu onmiddellijk uit het gereedschap of de lader halen en moet u het gebruik ervan stoppen.
12. Dompel de batterij niet onder of laat geen vloeistoffen erin vloeien. Binnendingen van geleidende vloeistof, zoals water, kan schade veroorzaken, met brand of een explosie tot gevolg. Bewaar de batterij op een koele, droge plaats, uit de buurt van explosieve en licht ontvlambare voorwerpen. Vermijd omgevingen met bijtend gas.

#### LET OP

1. Wanneer u de lekkende vloeistof uit de accu in de ogen krijgt, wrijf dan niet in de ogen, maar was ze goed uit met zoet en schoon water, zoals kraanwater en roep er onmiddellijk een dokter bij.  
Indien u geen behandeling krijgt, kan de vloeistof oogproblemen veroorzaken.
2. Wanneer de vloeistof op uw huid of kleding lekt, moet u ze onmiddellijk goed wassen met schoon water, zoals kraanwater.  
De kans bestaat dat dit huidirritatie veroorzaakt.
3. Wanneer u roest, een vieze geur, oververhitting, verkleuring, vervorming en/of andere onregelmatigheden vaststelt wanneer u de accu voor de eerste keer gebruikt, gebruik hem dan niet verder, maar retourneer de accu aan uw leverancier of verkoper.

#### WAARSCHUWING

Als er een geleidende vreemde stof op de contacten van de lithium-ionaccu terecht komt, kan de accu worden kortgesloten, waardoor brand kan ontstaan. Wanneer u de lithium-ionaccu bewaart, dient u de volgende regels in acht te nemen

- Plaats geen geleidende stoffen, spijkers en draden zoals ijzer- en koperdraad in de opslagdoos.
- Plaats de accu in het gereedschap of bevestig het accudeksel stevig voor opslag tot u de ventilator niet meer ziet om kortsluiting te voorkomen.

### BETREFFENDE TRANSPORT VAN LITHIUM-ION ACCU

Neem bij transport van een lithium-ion accu de volgende voorzorgsmaatregelen in acht.

#### WAARSCHUWING

Stel het transportbedrijf op de hoogte dat er een lithium-ion accu wordt vervoerd, vermeld het vermogen en volg de instructies van het transportbedrijf bij het regelen van vervoer.

- Lithium-ion accu's die een uitgangsvermogen van 100 Wh overschrijden worden beschouwd als gevaarlijke goederen binnen de vrachtgoederenclassificatie en vereisen speciale procedures.
- Voor internationaal transport, moet u voldoen aan internationale wetgeving en wetten en voorschriften van het land van bestemming.

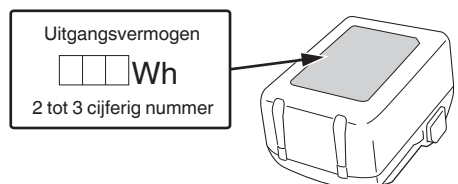

## VOORZORGSMAATREGELEN MET BETREKKING TOT DE STOFBESTENDIG EN WATERDICHT MAKEN FUNCTIES

Dit product voldoet aan de IP54 beschermingsklasse waarderungen (stofbestendig en waterdicht maken) voor elektrische apparatuur zoals bepaald door de internationale IEC voorschriften. (Wanneer de accu is bevestigd aan de behuizing van het gereedschap en het accudeksel is gesloten, voldoet de behuizing van het gereedschap alleen aan het equivalent van de IP54 beschermingsnorm.)

### [Beschrijvingen van IP Codes]

#### IP54

Beschermingswaardering voor het binnendringen van water  
Er is geen schadelijk effect door het spatten van water vanuit welke richting dan ook.

Beschermingswaardering voor externe aanvallen door vaste voorwerpen  
Stof die schadelijke effecten kan veroorzaken aan de apparatuur mag niet in staat zijn om binnen te komen (stofbestendigheid).

Het apparaat is ontworpen om bestand te zijn tegen de effecten van stof en water, maar er is geen garantie dat er geen storing zal optreden. Gebruik, of laat de apparatuur niet achter op plaatsen waar het onderhevig is aan overmatige hoeveelheden stof, of op plaatsen waar het wordt ondergedompeld in water of aan regenwater wordt blootgesteld.

## BENADING VAN DE ONDERDELEN (Afb. 1–Afb. 8)

①	Indicatielampje acculading	⑧	Accu (apart verkrijgbaar)
②	Schakelaar	⑨	Accudeksel
③	Afstelknop	⑩	Vergrendelen
④	Ledlampje	⑪	Schroefgat voor statief (5/8-UNC)
⑤	LED-afdekking	⑫	Vergrendeling
⑥	Handgreep	⑬	Controlelampje
⑦	Haak	⑭	Statief

	Gelijkstroom
	Staar niet naar de werkende lamp.
	Houd de verlichting en het voorwerp dat wordt verlicht ten minste 0,2 m uit elkaar.
	AAN zetten
	UIT zetten
	Waarschuwing
V	volt
W	watt
ta	Omgevingstemperatuur
IPXX	IP-symbool
	Klasse III gereedschap

## SYMBOLEN

### WAARSCHUWING

Hieronder staan symbolen afgebeeld die van toepassing zijn op deze machine. U moet de betekenis hiervan begrijpen voor u de machine gaat gebruiken.

	UB18DB : Accu-bouwstraler
	Om het risico op verwondingen te verminderen, moet de gebruiker de instructiehandleiding lezen.
	Alleen voor EU-landen Geef elektrisch gereedschap niet met het huisvuil mee! Volgens de Europese richtlijn 2012/19/EU inzake oude elektrische en elektronische apparaten en de toepassing daarvan binnen de nationale wetgeving, dient gebruikt elektrisch gereedschap gescheiden te worden ingezameld en te worden afgevoerd naar een recyclebedrijf dat voldoet aan de geldende milieu-eisen.

## TOEPASSINGEN

Verlichting van de werkplek

**TECHNISCHE GEGEVENS**

Model		UB18DB	
Voltage		18 V	
LED (wit)		x1	
Instelbereik van de helderheid		350–2000 lm	
Bewerkingstijd (Gebruik van een volledig opgeladen accu)	2000 lm	3,0 Ah: Geschatte 3,2 uur	5,0 Ah: Geschatte 5,5 uur
	350 lm	3,0 Ah: Geschatte 19 uur	5,0 Ah: Geschatte 32 uur
Accu verkrijgbaar voor dit gereedschap*1		Multivolt accu, BSL18 serie	
Gewicht*2		1,6 kg (BSL1830C) 2,2 kg (BSL36B18)	

\*1 Bestaande accu's (BSL3660/3620/3626, enz.) kunnen niet in dit gereedschap worden gebruikt.

\*2 Volgens EPTA-procedure 01/2014

**OPMERKING**

Op grond van het voortdurende research en ontwikkelingsprogramma van HiKOKI kunnen de hierin genoemde technische gegevens zonder voorafgaande kennisgeving worden gewijzigd.

**OPLADEN**

Voor het gebruik van het gereedschap dient de accu als volgt opgeladen te worden.

**1. Sluit het netsnoer van de acculader aan op het stopcontact.**

Wanneer de stekker van de acculader in het stopcontact wordt gestoken, zal het lampje in rood knipperen (met tussenpozen van 1 seconde).

**2. Steek de batterij in de acculader.**

Steek de accu stevig in de acculader zoals u kunt zien op **Afb. 3**.

**3. Opladen**





Wanneer er een accu in de acculader wordt gedaan, zal het opladen beginnen en zal het controlelampje continu rood branden.

Wanneer de accu volledig is opgeladen, gaat het controlelampje rood knipperen. (Met tussenpozen van 1 seconde) (Zie **Tabel 1**)

● **Aanduiding van het controlelampje**

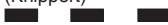
De aanduidingen van het controlelampje zijn zoals aangegeven in **Tabel 1**, al naar gelang de toestand van de accu of de acculader.

**Tabel 1**

Aanduidingen van het controlelampje (ROOD)		
Voor het laden	Licht 0,5 seconde op en is dan 0,5 seconde uit (Knippert) 	Aangesloten op stroombron
Tijdens opladen	Blijft branden (Licht op) 	—
Na opladen	Licht 0,5 seconde op en is dan 0,5 seconde uit (Knippert) 	—
Oververhitting standby	Licht 1 seconde op en is dan 0,5 seconde uit (Knippert) 	De accu is oververhit. De accu kan niet opgeladen worden. (Het opladen wordt hervat wanneer de accu is afgekoeld)
Opladen onmogelijk	Licht 0,1 seconde op en is dan 0,1 seconde uit (Knippert snel) 	Er is iets mis met de accu of met de acculader

- Over de temperatuur en de oplaadtijd van de accu. De temperaturen en bijbehorende oplaadtijden worden gegeven in **Tabel 2**

**Tabel 2**

Accu	Acculader		UC18YFSL
		V	
Oplaadspanning		V	14,4–18
Gewicht		kg	0,5
Geschikte temperatuur voor het opladen			0°C–50°C
Oplaadtijd voor accucapaciteit, ca. (bij 20°C)			
1,5 Ah	min		22
2,0 Ah	min		30
2,5 Ah	min		35
3,0 Ah	min		45
4,0 Ah	min		60
5,0 Ah	min		75
6,0 Ah	min		90
8,0 Ah	min		120
Aantal accucellen			4–10

**OPMERKING**

De oplaadtijd hangt mede af van de temperatuur en het voltage van de stroombron.

**LET OP**

Wanneer de acculader onafgebroken wordt gebruikt, zal deze warm worden, waardoor storingen kunnen worden veroorzaakt. Wacht daarom 15 minuten wanneer het opladen is voltooid voor u opnieuw begint met opladen.

**4. Haal de stekker van het netsnoer van de acculader uit het stopcontact.**

## 5. Houd de acculader stevig vast en trek de accu eruit. **OPMERKING**

U moet de accu na het laden uit de acculader halen en op een veilige plek bewaren.

### Betreffende elektrisch ontladen in het geval van nieuwe batterijen, enz.

Als de chemische substantie van nieuwe batterijen en batterijen die niet gedurende een lange periode niet zijn gebruikt niet geactiveerd is, zal de stroomopbrengst mogelijk niet laag zijn het eerste en tweede gebruik. Dit is een tijdelijk fenomeen en de normale tijd benodigd voor het opladen zal worden hersteld door de batterijen 2-3 keer op te laden.

### De gebruiksduur van de batterijen verlengen.

- (1) Laad de batterijen op voordat ze volledig uitgeput raken. Wanneer u merkt dat de kracht van het gereedschap zwakker wordt, stop het gebruik van het gereedschap dan en laad de batterij op. Als u het gereedschap blijft gebruiken en de elektrische voeding uitput, kan de batterij beschadigd raken en wordt zal de levensduur verminderen.
- (2) Vermijd opladen bij hoge temperaturen. Een oplaadbare batterij zal direct na gebruik heet zijn. Als een dergelijke batterij direct na gebruik wordt opgeladen, zal de inwendige chemische substantie verslechteren en zal de levensduur van de batterij afnemen. Laat de batterij en laad deze op nadat het een tijdje is afgekoeld.

### LET OP

- Als de accu wordt opgeladen terwijl deze warm is omdat de accu langere tijd op een plaats lag die werd blootgesteld aan direct zonlicht of omdat de accu zojuist is gebruikt, kan het controlelampje van de acculader 1 seconde lang oplichten, dan 0,5 seconde niet oplichten (0,5 seconde uit). In dat geval moet u de accu eerst laten afkoelen voordat u met opladen begint.
- Mocht het controlelampje knipperen (elke 0,2 seconde), controleer dan op vuil in de accuaansluiting van de acculader en verwijder het vuil als dat het geval is. Is er geen sprake van vuil, dan is mogelijk de accu of acculader defect. Breng deze dan naar een officieel servicecentrum.
- Aangezien de ingebouwde microcomputer ongeveer 3 seconden nodig heeft om vast te stellen dat de accu die met de acculader wordt opgeladen eruit is genomen, moet u minimaal 3 seconden wachten voordat u de accu opnieuw in de acculader plaatst om het opladen te hervatten. Als u de accu terugplaatst voordat er 3 seconden zijn verstreken, is het mogelijk dat de accu niet juist wordt opgeladen.

## MONTAGE EN GEBRUIK

Handeling	Afbeelding	Bladzijde
Het plaatsen van de accu	2-a	2
Het verwijderen van de accu	2-b	2
Opladen	3	3
De bouwstraler inschakelen*1	4	3
Wijzigen van de hoek van de bouwstraler	5	3
De bouwstraler ophangen voor gebruik*2	6	3
Bevestigen op een statief*3	7	3
Indicator resterende acculading*4	8	3
Selecteren van accessoires	—	127

\*1 Wanneer de helderheid het maximum (2000 lm) of het minimum (350 lm) bereikt, knippert het lampje twee keer kort.



### \*2 **OPMERKING**

Wanneer u de bouwstraler gebruikt terwijl deze aan een haak hangt, hang deze dan aan een stabiel en stevig voorwerp.

### \*3 **OPMERKING**

Zorg er bij gebruik van een statief voor dat het stabiel is, zodat het niet kan omvallen.

\*4

Staat van de lamp	Resterende acculading
	Meer dan 80%
	60%–80%
	40%–60%
	20%–40%
	Minder dan 20%

Wanneer de accu bijna leeg is, knippert het lampje eenmaal per 3 minuten.

Aangezien de indicator van de resterende acculading enigszins verschilt afhankelijk van de omgevingstemperatuur en de eigenschappen van de accu, dient u deze als referentie te lezen.

### **OPMERKING**

- Wanneer u een Multi-volt accu gebruikt, raadpleeg dan de indicatorlamp op de accu voor de resterende accucapaciteit.
- Stel het bedieningspaneel niet bloot aan schokken en breek het niet. Dit kan leiden tot een storing.



## ONDERHOUD EN INSPECTIE

### WAARSCHUWING

Wanneer u de bouwstraler gedurende een lange periode niet gebruikt, er onderhoud aan uitvoert, deze inspecteert of opbergt, dient u de schakelaar UIT te zetten en de accu eruit te trekken.

#### 1. Inspectie van de bevestigingsschroef

Alle bevestigingsschroeven worden regelmatig geïnspecteerd en gecontroleerd of zij juist aangedraaid zijn. Wanneer één van de schroeven losraakt, dan moet deze onmiddellijk opnieuw aangedraaid worden. Gebeurt dat niet, dan kan dat tot aanzienlijke gevaren leiden.

#### 2. Inspectie van aansluitingen (gereedschap en accu)

Voer een controle uit om er zeker van te zijn dat er geen spaanders en stof zijn opgehoopt op de aansluitingen. Voer zo nu en dan voorafgaand aan, tijdens en na gebruik een controle uit.

### LET OP

Verwijder alle spaanders of stof dat zich mogelijk heeft opgehoopt op de aansluitingen.

Als u dit niet doet, kan dit leiden tot een storing.

#### 3. Reinigen van de behuizing

Wanneer de accu-bouwstraler vuil is, veegt u deze schoon met een zachte, droge doek of een doek bevochtigd met een zeepsopje.

Gebruik geen vloeis toffen zoals terpentijn of benzine om te voorkomen dat de afwerking beschadigd wordt.

#### 4. Opbergen

Bewaar de accu-bouwstraler en de accu op een plaats waar de temperatuur lager is dan 40°C en buiten het bereik van kinderen is.

### OPMERKING

Opbergen van lithium-ion accu's

Zorg dat de lithium-ion accu volledig is opgeladen voordat u deze opbergt.

Langdurig opbergen (3 maanden of langer) van een accu die bijna leeg is kan resulteren in slechtere prestaties, een sterke afname van de gebruiksduur van de accu en ook is het mogelijk dat de accu niet meer opgeladen kan worden.

Een sterke afname van de gebruiksduur van de accu kan soms wel weer verholpen worden door de accu herhaaldelijk, van twee- tot vijfmaal, op te laden en te gebruiken.

Als de gebruiksduur van de accu zeer kort blijft nadat deze meerdere malen is opgeladen en gebruikt, is de accu versleten en dient u een nieuwe accu aan te schaffen.

### Belangrijke informatie voor de accu's van HiKOKI snoerloos gereedschap

Gebruik altijd een van onze voorgeschreven originele accu's. Wij kunnen de veiligheid en prestatie van ons snoerloos gereedschap niet garanderen bij gebruik van andere dan de voorgeschreven accu's, of als de accu gedemonteerd of gewijzigd is (zoals demontage of vervanging van accucellen of andere inwendige onderdelen).

### GARANTIE

De garantie op het elektrisch gereedschap van HiKOKI is in overeenstemming met de wettelijke/landspecifieke richtlijnen. Deze garantie dekt geen defecten of schade als gevolg van foutief gebruik, misbruik of normale slijtage. In geval van klachten verzoeken wij u het elektrisch gereedschap samen met het GARANTIECERTIFICAAT dat u achterin deze handleiding aantreft naar een erkend servicecentrum van HiKOKI te sturen. Indien door de gebruiker de machine wordt gedemonteerd vervalt de aanspraak op garantie.

### OPMERKING

Op grond van het voortdurende research- en ontwikkelingsprogramma van HiKOKI zijn veranderingen van de hierin genoemde technische opgaven voorbehouden.



## ADVERTENCIAS DE SEGURIDAD DEL FOCO DE TRABAJO A BATERÍA

### ⚠ ADVERTENCIA

Lea todas las instrucciones y advertencias de seguridad.

*Si no se siguen las advertencias e instrucciones, podría producirse una descarga eléctrica, un incendio y/o daños graves.*

Guarde todas las advertencias e instrucciones para futura referencia.

1. Utilícelo únicamente como se describe en este manual. Utilice únicamente los accesorios recomendados por el fabricante.
2. No utilice un foco de trabajo en entornos explosivos como, por ejemplo, en presencia de líquidos inflamables, gases o polvo.
3. No utilice el foco de trabajo en lugares húmedos o mojados o bajo la lluvia.
  - Podría producirse una descarga eléctrica, una emisión de humo o un fallo.
4. No desmonte ni modifique el foco de trabajo.
  - Podría producirse una descarga eléctrica o un incendio. Las inspecciones y reparaciones deben ser realizadas por el establecimiento donde compró la herramienta o por un centro de mantenimiento de herramientas eléctricas de HIKOKI.
5. No deje que entre ningún objeto no especificado ni agua dentro del cuerpo del foco de trabajo.
  - Si cualquier objeto metálico o inflamable o agua entra en contacto con la tapa de la batería, podría provocar una descarga eléctrica o un incendio.
6. Tenga cuidado con las descargas eléctricas.
7. Cuando no se encuentre en uso o durante las tareas de inspección y mantenimiento, asegúrese de desactivar la unidad y quite la batería de la misma.
8. No cubra el foco de trabajo con un paño, cartones u otros materiales cuando la luz esté encendida. Mantenga el foco y el objeto iluminado a una distancia mínima de 20 cm. El incumplimiento de estas advertencias puede provocar un incendio.
9. Cuando el foco esté encendido, no mire directamente hacia él, no lo apunte hacia personas o animales ni lo apunte directamente a los ojos.
10. La cubierta del LED permanecerá a una temperatura alta cuando esté encendida e inmediatamente después de usarla, por lo que no la toque.
11. No utilice, deje ni guarde el foco de trabajo bajo la lluvia o en lugares húmedos.
12. No deje el foco de trabajo en un automóvil o similar que pueda estar expuesto al calor del sol (por encima de 50°C). De lo contrario, pueden surgir problemas.
13. No deje el foco de trabajo desatendido mientras esté encendido.
14. Al colocar el foco de trabajo en un lugar alto para su uso, asegúrese de que la ubicación sea estable. Además, asegúrelo en su lugar con una cuerda, etc., para evitar que se caiga.
  - Si se cae, podría causar lesiones o daños.
15. No utilice el foco de trabajo si la cubierta del LED está dañada o desmontada.
16. Solicite a un experto cualificado que revise su foco de trabajo y que utilice solo piezas de repuesto idénticas.
  - Esto garantizará el mantenimiento de la seguridad del foco de trabajo.

17. Utilice el foco de trabajo solo con la pila recargable específicamente indicada.
  - La utilización de otras baterías recargables podría crear peligro de daños e incendio.
18. Recargue sólo con el cargador especificado por el fabricante.
  - Un cargador adecuado para un tipo de batería recargable podría crear peligro de incendio si se utiliza con otra batería.
19. Cuando no se utilice la batería recargable, manténgala alejada de otros objetos metálicos como clips de papel, monedas, llaves, clavos, tornillos u otros objetos metálicos pequeños que puedan hacer una conexión de un terminal a otro.
  - Si se acortan y acercan los terminales de las baterías, podrían producirse quemaduras o un incendio.
20. Bajo condiciones abusivas, podría salir líquido de la batería; evite todo contacto. Si se produce un contacto accidentalmente, aclare con agua. Si entra líquido en los ojos, busque ayuda médica.
  - El líquido de la batería podría causar irritación o quemaduras.
21. La batería no deben estar expuestas al calor excesivo tal como a intensa luz solar, el fuego o algo similar.

## ADVERTENCIAS DE SEGURIDAD ADICIONALES

1. Cargue siempre la batería a una temperatura que oscile entre 0°C y 40°C. Las temperaturas inferiores a 0°C causarán una sobrecarga, lo cual es peligroso. La batería no puede cargarse a temperaturas superiores a 40°C.
 

La gama de temperatura más apropiada para la carga es de 20°C a 25°C.
2. No utilice el cargador de forma continuada. Una vez completada la carga, cese el uso del cargador durante 15 minutos antes de volver a cargar la batería.
3. No deje que entren sustancias extrañas por el orificio de conexión de la batería recargable.
4. No desmonte nunca la batería recargable ni el cargador.
5. No cortocircuite nunca la batería recargable. Cortocircuitar la batería provocará tensión eléctrica muy elevada y sobrecalentamiento. Derivará en quemaduras o en daños a la batería.
6. No arroje la batería al fuego. Si se quema la batería puede explotar.
7. Lleve la batería al establecimiento de compra original en caso de que la duración de la batería recargable sea reducida al usarse. No tire la batería descargada.
8. No inserte objetos en las ranuras de ventilación del cargador. La inserción de objetos metálicos o inflamables en dichas ranuras puede provocar descargas eléctricas o dañar el cargador.
9. Asegúrese de que la batería esté firmemente instalada. Si está floja, puede caerse y provocar accidentes.
10. No use el producto si la herramienta o los terminales de la batería (el soporte de la batería) están deformados. Instalar tal batería podría causar un cortocircuito que podría resultar en emisiones de humo o incendios.
11. Mantenga los terminales de la herramienta (soporte de la batería) libres de virutas y polvo.
  - Antes de su uso, asegúrese de que no se han acumulado virutas ni polvo en la zona de los terminales.
  - Durante el uso, intente evitar que las virutas o el polvo de la herramienta caigan sobre la batería.

# Español

- Al suspender el funcionamiento o tras el uso, no deje la herramienta en un área donde pueda estar expuesta a las virutas o al polvo que caen.  
De hacerlo, podría causar un cortocircuito que podría resultar en emisiones de humo o incendios.
- 12. Utilice siempre la herramienta y la batería a temperaturas entre -5°C y 40°C.

## ADVERTENCIAS RELATIVAS A LA BATERÍA DE IONES DE LITIO

Para ampliar su duración, la batería de iones de litio está equipada con la función de protección para detener la salida.

En los casos del 1 al 3 descritos a continuación, al usar este producto, incluso si acciona el interruptor, el foco de trabajo podría no encenderse. No es un problema, sino el resultado de la función de protección.

1. Cuando la batería restante se agota, el foco de trabajo se apaga.  
En este caso, cárguela inmediatamente.
2. Si la herramienta está sobrecargada, el foco de trabajo podría apagarse. En este caso, suelte el interruptor de la herramienta y elimine las causas de la sobrecarga. A continuación, puede volver a utilizarla.
3. Si la batería se calienta excesivamente al realizar un trabajo de sobrecarga, la alimentación de la batería podría detenerse.  
En este caso, deje de utilizar la batería y deje que se enfríe. A continuación, puede volver a utilizarla.

Asimismo, preste atención a las siguientes advertencias y precauciones.

### ADVERTENCIA

Para evitar fugas de la batería, generación de calor, emisión de humo, explosiones e igniciones, preste atención a las siguientes precauciones.

1. Asegúrese de que no entran virutas o polvo en la batería.
- Durante el trabajo, asegúrese de que no caen virutas o polvo en la batería.
- Asegúrese de que las virutas o el polvo que caen sobre la herramienta durante el trabajo no entran en la batería.
- No almacene una batería sin utilizar en un lugar expuesto a virutas y polvo.
- Antes de almacenar una batería, retire las virutas y el polvo que se hayan adherido y no la almacene junto a piezas metálicas (tornillos, clavos, etc.).
2. No perforo la batería con un objeto afilado como un clavo, no la golpee con un martillo, la pise, la tire ni la exponga a fuertes impactos físicos.
3. No utilice una batería que parezca estar dañada o deformada.
4. No utilice la batería con las polaridades cambiadas.
5. No conecte la batería directamente a salidas eléctricas ni a tomas de mechero de automóviles.
6. No utilice la batería para un fin diferente a los especificados.
7. Si la carga de la batería no finaliza ni siquiera cuando ha transcurrido el tiempo de carga especificado, detenga inmediatamente el proceso de carga.
8. No coloque o exponga la batería a temperaturas elevadas o alta presión, como en un microondas, una secadora o en un recipiente de alta presión.
9. Aléjela del fuego inmediatamente cuando se detecte una fuga o un olor raro.
10. No la utilice en un lugar donde se generen grandes cantidades de electricidad estática.

11. Si se producen fugas de batería, mal olor, se genera calor, la batería está descolorida o deformada, o presenta algún tipo de funcionamiento anómalo durante su uso, recarga o almacenamiento, retírela inmediatamente del equipo o del cargador de la batería y detenga su utilización.
12. No sumerja la batería ni permita que fluya hacia el interior fluido alguno. La entrada de líquido conductivo, como agua, puede causar daños que resultarán en un incendio o una explosión. Guarde la batería en un lugar fresco y seco, lejos de materiales inflamables y combustibles. Se deben evitar atmósferas de gas corrosivo.

### PRECAUCIÓN

1. Si el líquido de fuga de la batería entra en contacto con los ojos, no se los frote y lávelos bien con agua limpia como, por ejemplo, agua del grifo, y póngase en contacto con un médico inmediatamente.  
Si no se trata, el líquido podría causar problemas de visión.
2. Si el líquido de fuga entra en contacto con la piel o la ropa, lávela bien con agua limpia como, por ejemplo, agua del grifo, inmediatamente.  
Podría producir irritación cutánea.
3. Si observa óxido, mal olor, recalentamiento, decoloración, deformación u otras irregularidades al utilizar la batería por primera vez, no la utilice y devuélvala al proveedor o distribuidor.

### ADVERTENCIA

Si una sustancia extraña conductiva accede al terminal de la batería de iones de litio, esta podría sufrir un cortocircuito y provocar un incendio. Cuando guarde la batería de iones de litio, asegúrese de respetar las siguientes reglas.

- No deje restos conductivos, clavos ni cables, como por ejemplo cables de hierro o de cobre, en el estuche de almacenamiento.
- Para evitar que se produzcan cortocircuitos, cargue la batería en la herramienta o fije con firmeza la tapa de la batería hasta que deje de verse el ventilador.

## A PROPÓSITO DEL TRANSPORTE DE LA BATERÍA DE IONES DE LITIO

Al transportar una batería de iones de litio, tenga en cuenta las siguientes precauciones.

### ADVERTENCIA

Notifique a la compañía de transporte que un paquete contiene una batería de iones de litio, informe a la compañía eléctrica de su potencia de salida y siga las instrucciones de la compañía de transporte al preparar su transporte.

- Las baterías de iones de litio que superen una potencia de salida de 100 Wh se considera que son materiales peligrosos en la Clasificación de Transporte y requieren procedimientos de aplicación especiales.
- Para el transporte en el extranjero, deberá cumplir con las leyes internacionales y las normas y regulaciones del país de destino.

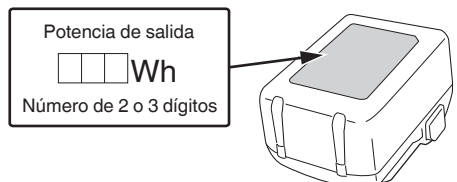

## PRECAUCIONES RESPECTO A LAS FUNCIONES DE RESISTENCIA AL POLVO E IMPERMEABILIZANTES

Este producto cumple con las clasificaciones de clase de protección IP54 (resistencia al polvo e impermeabilizantes) para equipos eléctricos según lo estipulado por las normas internacionales IEC. (Cuando la batería está unida al cuerpo de la herramienta y la cubierta de la batería está cerrada, el cuerpo de la herramienta solo cumple con el equivalente de la norma de protección IP54).

### [Descripciones de códigos IP]

#### IP54

Grado de protección de la penetración del agua  
No existe un efecto dañino debido a la salpicadura de agua desde cualquier dirección.

Grado de protección de asalto externo por objetos sólidos  
El polvo que puede provocar efectos adversos en el equipo no debe ser capaz de entrar (resistencia al polvo).

El equipo ha sido diseñado para soportar los efectos ocasionados por el polvo y el agua, pero no hay garantía de que no se producirá un fallo de funcionamiento. No utilice ni deje el equipo en lugares en los que esté expuesto a cantidades excesivas de polvo, o en lugares donde se sumerja en agua o esté expuesto al agua de lluvia.





### NOMBRES DE PIEZAS (Fig. 1–Fig. 8)







① Lámpara indicadora del nivel de la batería	⑧ Batería (se vende por separado)
② Interruptor	⑨ Tapa de la batería
③ Dial de ajuste	⑩ Bloquear
④ Luz LED	⑪ Orificio del tornillo para el trípode (5/8-UNC)
⑤ Cubierta del LED	⑫ Cierre
⑥ Asa	⑬ Lámpara piloto
⑦ Gancho	⑭ Trípode

### SÍMBOLOS

#### ADVERTENCIA

A continuación se muestran los símbolos usados para la máquina. Asegúrese de comprender su significado antes del uso.

	UB18DB : Foco de trabajo a batería
	Para reducir el riesgo de lesiones, el usuario deberá leer el manual de instrucciones.
	Solo para países de la Unión Europea No deseche los aparatos eléctricos junto con los residuos domésticos. De conformidad con la Directiva Europea 2012/19/UE sobre residuos de aparatos eléctricos y electrónicos y su aplicación de acuerdo con la legislación nacional, las herramientas eléctricas cuya vida útil haya llegado a su fin se deberán recoger por separado y trasladar a una planta de reciclaje que cumpla con las exigencias ecológicas.
	Corriente continua

	No mire fijamente a la lámpara cuando esté encendida.
	Mantenga el foco y el objeto iluminado a una distancia mínima de 0,2 m.
	Encendido
	Apagado
	Advertencia
V	voltios
W	vatios
ta	Temperatura ambiente
IPXX	Símbolo de IP
	Herramienta de clase III

### APLICACIÓN

Iluminación del lugar de trabajo

## ESPECIFICACIONES

Modelo	UB18DB	
Voltaje	18 V	
LED (blanca)	×1	
Intervalo de ajuste del brillo	350–2000 lm	
Tiempo de funcionamiento (Uso de una batería completamente cargada)	2000 lm	3,0 Ah: Aproximadamente 3,2 horas 5,0 Ah: Aproximadamente 5,5 horas 8,0 Ah: Aproximadamente 9 horas
	350 lm	3,0 Ah: Aproximadamente 19 horas 5,0 Ah: Aproximadamente 32 horas 8,0 Ah: Aproximadamente 51 horas
Batería disponible para esta herramienta*1	Batería multivoltaje, serie BSL18	
Peso*2	1,6 kg (BSL1830C) 2,2 kg (BSL36B18)	

\*1 Las baterías existentes (BSL3660/3620/3626, etc.) no se pueden utilizar con esta herramienta.

\*2 De acuerdo al Procedimiento EPTA 01/2014

### NOTA

Debido al programa continuo de investigación y desarrollo de HiKOKI, estas especificaciones están sujetas a cambio sin previo aviso.

## CARGA

Antes de utilizar la herramienta, cargue la batería de la siguiente manera.

### 1. Enchufe el cable de alimentación del cargador a una toma de corriente de CA.

Al conectar el enchufe del cargador a una toma de corriente, la lámpara piloto parpadeará en rojo (a intervalos de un segundo).

### 2. Inserte la batería en el cargador

Inserte la batería con firmeza en el cargador como se muestra en la Fig. 3.

### 3. Carga





Cuando inserte una batería en el cargador, la carga comenzará y la lámpara piloto permanecerá encendida en rojo de forma continua.

Cuando la batería esté totalmente cargada, la lámpara piloto parpadeará en rojo (a intervalos de un segundo) (consulte la **tabla 1**).

#### ● Indicaciones de la lámpara piloto

Las indicaciones de la lámpara piloto mostradas en la **Tabla 1** se producirán según el estado del cargador o de la batería recargable.

Tabla 1

Indicaciones de la lámpara piloto (ROJO)		
Antes de la carga	Se enciende durante 0,5 segundos y se apaga durante 0,5 segundos (Parpadea) 	Conectada a la corriente
Durante la carga	Se enciende de forma continua (Se enciende) 	—
Carga completa	Se enciende durante 0,5 segundos y se apaga durante 0,5 segundos (Parpadea) 	—
Espera por recalentamiento	Se enciende durante 1 segundo y se apaga durante 0,5 segundos (Parpadea) 	Batería recalentada. No puede cargarse (la carga comenzará cuando la batería se enfríe).
Carga imposible	Se enciende durante 0,1 segundos y se apaga durante 0,1 segundos (Destellos) 	Fallo de funcionamiento de la batería o del cargador

#### ● Acerca de las temperaturas y el tiempo de carga de la batería.

Las temperaturas y el tiempo de carga se ajustarán a los valores expuestos en la **tabla 2**

Tabla 2

Batería		Cargador	UC18YFSL
Tensión de carga		V	14,4–18
Peso		kg	0,5
Temperatura a la que podrá cargarse la batería			0°C–50°C
Tiempo de carga de la capacidad de la batería, aprox. (A 20°C)			
1,5 Ah	min	22	
2,0 Ah	min	30	
2,5 Ah	min	35	
3,0 Ah	min	45	
4,0 Ah	min	60	
5,0 Ah	min	75	
6,0 Ah	min	90	
8,0 Ah	min	120	
Número de células de batería			4–10

### NOTA

El tiempo de carga puede variar según la temperatura y la tensión de la fuente de alimentación.

**PRECAUCIÓN**

Si se utiliza el cargador de batería de forma continua, este se calentará y podría provocar averías. Una vez finalizada la carga, deje pasar 15 minutos hasta la siguiente.

**4. Desconecte el cable de alimentación del cargador de la toma de corriente.****5. Sostenga el cargador con firmeza y saque la batería.****NOTA**

Asegúrese de extraer la batería del cargador después de usarlo y, a continuación, guárdelo.

**Sobre la descarga eléctrica en caso de baterías nuevas, etc.**

Ya que la sustancia química interna de las baterías nuevas y las baterías que no se han utilizado durante mucho tiempo no está activada, la descarga eléctrica puede ser inferior cuando se utilicen por primera y segunda vez. Este fenómeno es temporal, y el tiempo normal requerido para la recarga se restablecerá recargando las baterías 2-3 veces.

**Cómo hacer que las baterías duren más.**

- (1) Recargue las baterías antes de que se gasten completamente. Cuando sienta que la energía de la herramienta se debilita, detenga inmediatamente la herramienta y recargue su batería. Si continúa utilizando la herramienta y gasta la corriente eléctrica, la batería podría resultar dañada y su vida útil se acortará.
- (2) Evite realizar la recarga a altas temperaturas. Una batería recargable se calentará inmediatamente después de su uso. Si tal batería se recarga inmediatamente después de su uso, su sustancia química interna se deteriorará, y la vida útil de la batería se acortará. Deje la batería y recárguela después de que se haya enfriado un rato.

**PRECAUCIÓN**

- Si la batería se carga cuando está caliente porque ha permanecido durante un periodo de tiempo prolongado en un lugar expuesto a la luz directa del sol o porque la batería acaba de utilizarse, la lámpara piloto del cargador se enciende durante 1 segundo, no se enciende durante 0,5 segundos (apagada durante 0,5 segundos). En ese caso, deje primero que se enfríe la batería y, a continuación, inicie la carga.
- Cuando el piloto indicador parpadea (en intervalos de 0,2 segundos), compruebe y extraiga los objetos extraños del conector del cargador de la batería. Si no hay objetos extraños, es probable que la batería o el cargador funcionen incorrectamente. Llévelo a su Centro de servicio técnico autorizado.
- Como el microordenador incorporado tarda unos 3 segundos en confirmar que la batería que se está cargando con el cargador se ha retirado, espere como mínimo 3 segundos antes de volver a introducirla para continuar con la carga. Si la batería vuelve a introducirse antes de que transcurran 3 segundos, puede que no se cargue correctamente.

**MONTAJE Y FUNCIONAMIENTO**

Acción	Figura	Página
Colocación de la batería	2-a	2
Extracción de la batería	2-b	2
Carga	3	3
Encendido del foco de trabajo*1	4	3
Cambio del ángulo del foco de trabajo	5	3
Colgar el foco de trabajo para el uso*2	6	3
Fijación a un trípode*3	7	3
Indicador de batería restante*4	8	3
Selección de los accesorios	—	127

\*1 Cuando el brillo alcanza el máximo (2000 lm) o el mínimo (350 lm), la luz parpadea brevemente dos veces.

\*2

**NOTA**

























Al utilizar el foco de trabajo mientras está colgando por un gancho, cuélguelo de un objeto estable y resistente.

\*3

**NOTA**

Cuando utilice un trípode, asegúrese de que sea estable para que no se caiga.

\*4

Estado de la lámpara	Carga restante de la batería
    	Más del 80%
    	60%–80%
    	40%–60%
    	20%–40%
    	Menos del 20%

Cuando la batería restante se agota, la luz parpadeará brevemente una vez cada 3 minutos.

Como el indicador de batería restante muestra algo diferente dependiendo de la temperatura ambiente y de las características de la batería, léalo como referencia.

**NOTA**

- Cuando utilice una batería de varios voltios, consulte la luz indicadora de la batería para conocer la carga restante de la batería.
- Tenga cuidado de no dar sacudidas fuertes al panel o romperlo. Podría ocasionar un problema.

**MANTENIMIENTO E INSPECCIÓN****ADVERTENCIA**

Cuando no utilice el foco de trabajo durante un tiempo prolongado, lleve a cabo tareas de mantenimiento, inspección o almacenamiento, asegúrese de apagar el interruptor y extraer la batería.

**1. Inspeccionar los tornillos de montaje**

Regularmente inspeccionar todos los tornillos de montaje y asegurarse de que estén apretados firmemente. Si cualquier tornillo estuviera suelto, volver a apretarlo inmediatamente. El no hacer esto provocaría un riesgo serio.

# Español

## 2. Inspección de los terminales (herramienta y batería)

Compruebe para asegurarse de que no se han acumulado virutas ni polvo en los terminales.

En ocasiones verifique antes, durante y después de la operación.

### PRECAUCIÓN

Retire las virutas o el polvo que pudiera haberse acumulado en los terminales.

De lo contrario puede producirse un fallo en el funcionamiento.

## 3. Limpieza del exterior

Cuando el foco de trabajo a batería esté sucio, límpielo con un paño seco y suave o con un paño humedecido en agua jabonosa.

No utilizar disolventes clóricos, gasolina o disolventes para pinturas ya que éstos funden los materiales plásticos.

## 4. Almacenamiento

Guarde el foco de trabajo a batería y la batería en un lugar en el que la temperatura sea inferior a 40°C y fuera del alcance de los niños.

### NOTA

Almacenamiento de baterías de iones de litio.

Compruebe que las baterías de iones de litio se hayan cargado completamente antes de almacenarlas.

Un almacenamiento prolongado de las baterías (3 meses o más) con poca carga podría deteriorar su funcionamiento, reduciendo en gran medida el tiempo de uso de la batería o haciendo que las baterías no puedan mantener una carga.

No obstante, la reducción en gran medida del tiempo de uso de la batería puede recuperarse si se carga y utiliza de dos a cinco veces.

Si el tiempo de uso de la batería es extremadamente corto a pesar de haber cargado y utilizado la batería varias veces, deberá considerarla agotada y comprar una nueva.

### **Aviso importante sobre las baterías de las herramientas a batería de HiKOKI**

Utilice siempre una de nuestras baterías genuinas. No podemos garantizar la seguridad y el funcionamiento de nuestra herramienta a batería cuando se utiliza con baterías diferentes a las indicadas por nosotros, o cuando la batería se desmonta y modifica (como cuando se desmontan y sustituyen celdas u otras piezas internas).

---

## GARANTÍA

Las herramientas motorizadas de HiKOKI incluye una garantía conforme al reglamento específico legal/nacional. Esta garantía no cubre los defectos o daños debidos al uso incorrecto, el abuso o el desgaste normal. En caso de reclamación, envíe la herramienta motorizada, sin desmontar y con el CERTIFICADO DE GARANTÍA que aparece al final de estas instrucciones de uso, al Centro de Servicio Autorizado de HiKOKI.

---

### NOTA

Debido al programa continuo de investigación y desarrollo de HiKOKI éstas especificaciones están sujetas a cambio sin previo aviso.

---

## AVISOS DE SEGURANÇA DO HOLOFOTE SEM FIO

### ⚠ AVISO

Leia todas as instruções e avisos de segurança.

Se não seguir todas as instruções e os avisos, pode provocar um choque eléctrico, incêndio e/ou ferimentos graves.

Guarde todos os avisos e instruções para referência futura.

1. Utilize apenas conforme descrito neste manual. Utilize apenas os acessórios recomendados pelo fabricante.
2. Não trabalhe com um holofote sem fio em ambientes explosivos, tais como na presença de líquidos inflamáveis, gases ou pó.
3. Não utilize o holofote sem fio em locais molhados ou húmidos ou à chuva.
  - Isso pode resultar em choques eléctricos, emissão de fumos ou avarias.
4. Não desmonte ou modifique o holofote sem fio.
  - Isso pode provocar choques eléctricos ou incêndios. As inspeções e reparações devem ser efectuadas pela loja onde adquiriu o produto ou pelo centro de assistência da ferramenta HIKOKI.
5. Não deixe quaisquer objetos não especificados ou água entrar no corpo do holofote sem fio.
  - Se qualquer objeto metálico ou inflamável ou água entrar na tampa da bateria, pode provocar choque eléctrico ou incêndio.
6. Tenha cuidado com o choque eléctrico.
7. Quando não estiver a ser utilizado ou durante a inspeção e manutenção, certifique-se de que desliga o interruptor na unidade e retira a bateria da unidade.
8. Não cubra o holofote com tecido, papelão ou outros materiais quando a luz estiver acesa. Mantenha a luz e o objeto a ser iluminado a, pelo menos, 20 cm de distância. A inobservância destes avisos pode resultar em incêndio.
9. Quando a luz estiver acesa, não olhe diretamente para ela, não a aponte para pessoas ou animais, nem a direcione para os olhos.
10. A tampa do LED permanecerá a uma temperatura elevada quando estiver acesa e imediatamente após a utilização, por isso não lhe toque.
11. Não utilize, deixe nem guarde o holofote sem fio à chuva ou em locais húmidos.
12. Não deixe o holofote sem fio dentro de um carro ou algo semelhante que tende a estar exposto à procura de calor do sol (acima de 50°C). Caso contrário, podem resultar problemas.
13. Não deixe o holofote sem fio sem vigilância enquanto estiver ligado.
14. Ao colocar o holofote sem fio num local elevado para utilização, certifique-se de que o local está estável. Além disso, prenda-o no lugar com corda, etc., para evitar que caia. Se cair, poderá resultar em ferimentos ou danos.
15. Não use o holofote sem fio se a tampa do LED estiver danificada ou retirada.
16. Peça a pessoal de reparação qualificado que faça a manutenção do seu holofote sem fio utilizando apenas peças de substituição idênticas.
  - Isto garante que a segurança do holofote sem fio é mantida.

17. Utilize o holofote sem fio apenas com uma bateria recarregável especificamente designada.
  - A utilização de quaisquer outros acumuladores recarregáveis poderá criar um risco de ferimentos e incêndios.
18. Apenas é recarregável com o carregador especificado pelo fabricante.
  - Um carregador que seja adequado para um tipo de acumulador recarregável pode criar um risco de incêndio quando utilizado com outra bateria.
19. Quando não estiver a ser utilizado um acumulador recarregável, mantenha-o afastado de outros objectos metálicos, tais como cliques de papel, moedas, chaves, pregos, parafusos ou outros objectos metálicos pequenos que possam fazer uma ligação de um terminal para o outro.
  - Fazer curto-circuito dos terminais da bateria poderá causar queimaduras ou um incêndio.
20. Em condições abusivas, poderá ser ejectado líquido da bateria. Evite o contacto. Se ocorrer um contacto accidental, lave com água. Se o líquido entrar em contacto com os olhos, procure ajuda médica.
  - O líquido ejectado da bateria poderá provocar irritações ou queimaduras.
21. A bateria não deve ser exposta a calor excessivo, como luz solar, fogo ou algo semelhante.

## AVISOS DE SEGURANÇA ADICIONAIS

1. Carregue sempre a bateria a uma temperatura de 0°C a 40°C. Uma temperatura inferior a 0°C resultará num carregamento excessivo, que é perigoso. A bateria não pode ser carregada a uma temperatura superior a 40°C. A temperatura mais adequada para o carregamento é de 20°C a 25°C.
2. Não utilize o carregador continuamente. Quando um carregamento terminar, deixe o carregador repousar por cerca de 15 minutos antes do próximo carregamento de bateria.
3. Não permita a entrada de substâncias estranhas no orifício de ligação da bateria recarregável.
4. Nunca desmonte a bateria recarregável e o carregador.
5. Nunca provoque um curto-circuito na bateria recarregável. Provocar um curto-circuito na bateria vai causar uma corrente eléctrica e aquecimento excessivos. Resulta em queimaduras ou danos na bateria.
6. Não elimine a bateria num fogo. Se a bateria for queimada, pode explodir.
7. Leve a bateria à loja onde a comprou assim que autonomia da bateria após o carregamento for demasiado curta para uma utilização prática. Não elimine a bateria gasta.
8. Não introduza objetos nas ranhuras de ventilação de ar do carregador. Introduzir objetos metálicos ou inflamáveis nas ranhuras de ventilação de ar do carregador irá resultar em riscos de choques eléctricos ou carregador danificado.
9. Certifique-se de que a bateria está firmemente instalada. Caso ela não esteja, pode sair para fora e provocar um acidente.
10. Não use o produto se os terminais da ferramenta ou da bateria (montagem da bateria) estiverem deformados. Instalar uma bateria assim pode causar um curto-circuito, o que pode resultar na emissão de fumo ou incêndio.



## Português

- Mantenha os terminais da ferramenta (montagem da bateria) livres de limalhas e de pó.
  - Antes do uso, certifique-se de que limalhas e pó não se acumulam na área dos terminais.
  - Durante a utilização, tente evitar que limalhas ou pó na ferramenta caiam sobre a bateria.
  - Quando suspender o funcionamento ou após o uso, não deixe a ferramenta numa área onde possa estar exposta a queda de limalhas ou de pó.  
Se o fizer pode causar um curto-circuito, o que pode resultar na emissão de fumo ou incêndio.
- Utilize sempre a ferramenta e a bateria a temperaturas entre -5°C e 40°C.
- Não utilizar em locais onde seja produzida uma forte eletricidade estática.
- Se a bateria apresentar fugas, maus odores, produção de calor, descoloração ou deformações, ou parecer funcionar de forma anormal durante a utilização, recarregamento ou armazenamento, remova-a imediatamente do equipamento ou do carregador da bateria e pare de a utilizar.
- Não mergulhe a bateria nem permita que quaisquer fluidos vertam para o interior. Entrada de líquido condutor, tal como água, pode causar danos que podem resultar em incêndio ou explosão. Guarde a bateria num local fresco e seco, longe de materiais inflamáveis e combustíveis. As atmosferas de gás corrosivo devem ser evitadas.

### PRECAUÇÕES PARA A BATERIA DE IÕES DE LÍTIO

Para aumentar a vida útil, a bateria de iões de lítio está equipada com uma função de proteção para impedir a transmissão de corrente.

Nos casos de 1 a 3 descritos abaixo, ao utilizar este produto, mesmo que o interruptor esteja ligado, o holofote sem fio pode não acender. Isto não constitui uma avaria, sendo o resultado da função de proteção.

- Quando a carga restante da bateria se esgota, o holofote sem fio apaga-se.  
Nesse caso, carregue-a imediatamente.
- Se a ferramenta estiver sobrecarregada, o holofote sem fio pode desligar-se. Neste caso, solte o interruptor da ferramenta e elimine as causas da sobrecarga. De seguida, pode voltar a utilizá-la.
- Se a bateria estiver sobreaquecida em condições de sobrecarga, a alimentação da bateria pode parar.  
Neste caso, pare de utilizar a bateria e deixe-a arrefecer. De seguida, pode voltar a utilizá-la.

Além disso, tenha em consideração os seguintes avisos e precauções.

#### AVISO

Para evitar antecipadamente qualquer fuga na bateria, produção de calor, emissão de fumo, explosão e ignição, certifique-se de que toma as seguintes precauções.

- Certifique-se de que limalhas e pó não se acumulam na bateria.
- Durante o trabalho, certifique-se de que limalhas e pó não caem na bateria.
- Certifique-se de que quaisquer aparas e pó que caiam na ferramenta durante os trabalhos não se acumulam na bateria.
- Não guarde uma bateria não utilizada num local exposto a limalhas e ao pó.
- Antes de guardar uma bateria, remova quaisquer limalhas e pó que possam existir na mesma e não a guarde com peças metálicas (parafusos, pregos, etc.).
- Não perfure a bateria com objetos afiados como pregos, não lhe bata com um martelo, e não pise, arremesse, nem submeta a bateria a impactos físicos severos.
- Não utilize uma bateria que pareça estar danificada ou deformada.
- Não utilize a bateria com a polaridade invertida.
- Não a ligue diretamente a quaisquer tomadas elétricas ou tomadas de isqueiro de automóvel.
- Não utilize a bateria para fins que não os especificados.
- Se a bateria não carregar completamente mesmo após ter passado o tempo de recarregamento especificado, pare imediatamente de a recarregar.
- Não coloque nem submeta a bateria a temperaturas elevadas ou a alta pressão, como as de um forno microondas, secador, ou recipiente de alta pressão.
- Afaste-a imediatamente do fogo quando forem detetados fugas ou maus odores.

#### PRECAUÇÃO

- Se o líquido vertido pela bateria entrar nos seus olhos, não os esfregue e lave-os bem com água fresca e limpa como água da torneira e contacte imediatamente um médico.  
Se não for tratado, o líquido pode provocar problemas nos olhos.
- Se o líquido verter para a sua pele ou roupa, lave-as imediatamente com água limpa como água da torneira. Existe a possibilidade do líquido provocar irritação cutânea.
- Se se deparar com ferrugem, maus odores, sobreaquecimento, descoloração, deformações e/ou outras irregularidades ao utilizar a bateria pela primeira vez, pare de utilizá-la e devolva-a ao seu fornecedor ou vendedor.

#### AVISO

- Se uma substância estranha condutora entrar no terminal da bateria de iões de lítio, a bateria pode sofrer um curto-circuito causando um incêndio. Ao armazenar a bateria de iões de lítio, cumpra as regras dos conteúdos seguintes.
- Não coloque os resíduos condutores, pregos e fios como fio de ferro ou fio de cobre na caixa de armazenamento.
  - Para evitar curtos-circuitos, coloque a bateria na ferramenta ou coloque a tampa da bateria para armazenamento de modo a que não seja possível ver o ventilador.

### SOBRE O TRANSPORTE DA BATERIA DE IÕES DE LÍTIO

Ao transportar uma bateria de iões de lítio, tenha em conta as seguintes precauções.

#### AVISO

- Informe a empresa de transporte que uma embalagem contém uma bateria de iões de lítio, informe a companhia da sua potência de saída e siga as instruções da empresa de transporte ao planificar o transporte.
- As baterias de iões de lítio que excedem uma potência de saída de 100 Wh são consideradas incluídas na classificação de carga Mercadorias Perigosas e requerem procedimentos especiais de registo.
  - Para transporte para o estrangeiro, deve obedecer à legislação internacional e às regras e regulamentos do país de destino.

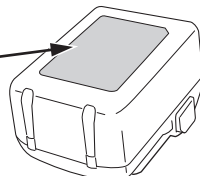
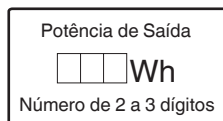



## RECAUÇÕES RELATIVAS ÀS FUNÇÕES DE RESISTÊNCIA AO PÓ E IMPERMEABILIZAÇÃO

Este produto está em conformidade com as classificações de classe de proteção IP54 (resistência ao pó e à prova de água) para equipamentos elétricos, conforme estipulado pelos regulamentos internacionais IEC. (Quando a bateria está fixa ao corpo da ferramenta e a tampa da bateria está fechada, o corpo da ferramenta está em contacto com o equivalente da norma de proteção IP54.)

### [Descrições de Códigos de IP]

#### IP54

Classificação de proteção para a penetração de água  
Não há nenhum efeito prejudicial devido a salpicos de água vindos de qualquer direção.

Classificação de proteção por agressão externa por objetos sólidos  
Poeira que pode causar efeitos adversos sobre o equipamento não deve poder entrar (resistência ao pó).

O equipamento foi projetado para suportar os efeitos do pó e água, mas não há garantia de que não avarie. Não utilize nem deixe o equipamento em locais onde esteja sujeito a quantidades excessivas de pó ou em locais onde seja submerso em água ou sujeito a água da chuva.

## NOMES DAS PEÇAS (Fig. 1–Fig. 8)

①	Luz do indicador do nível da bateria	⑧	Bateria (vendida separadamente)
②	Interruptor	⑨	Tampa da bateria
③	Disco de ajuste	⑩	Bloquear
④	Luz LED	⑪	Orifício de parafuso para tripé (5/8-UNC)
⑤	Tampa do LED	⑫	Fecho
⑥	Pega	⑬	Indicador luminoso
⑦	Gancho	⑭	Tripé

	Mantenha a luz e o objeto a ser iluminado a, pelo menos, 0,2 m de distância.
	Ligar
	Desligar
	Aviso
V	volts
W	watts
ta	Temperatura ambiente
IPXX	Símbolo IP
	Ferramenta de classe III

## SÍMBOLOS

### AVISO

De seguida, são apresentados os símbolos utilizados para a máquina. Assimile bem seus significados antes da utilização.

	UB18DB : Holofote sem fio
	Para reduzir o risco de lesão, o utilizador deve ler o manual de instruções.
	Apenas para países da UE Não deixe ferramentas elétricas no lixo doméstico! De acordo com a diretiva europeia 2012/19/UE sobre ferramentas elétricas e eletrônicas usadas e a implementação de acordo com a lei nacional, as ferramentas elétricas no final da vida útil devem ser recolhidas em separado e encaminhadas a uma instalação de reciclagem ecológica.
	Corrente contínua
	Não olhe para a luz em operação.

## APLICAÇÕES

Iluminação do local de trabalho

## ESPECIFICAÇÕES

Modelo	UB18DB	
Tensão	18 V	
LED (branco)	x1	
Gama de ajuste do brilho	350–2000 lm	
Tempo de funcionamento (Usando a bateria totalmente carregada)	2000 lm	3,0 Ah: Aproximadamente 3,2 horas 5,0 Ah: Aproximadamente 5,5 horas 8,0 Ah: Aproximadamente 9 horas
	350 lm	3,0 Ah: Aproximadamente 19 horas 5,0 Ah: Aproximadamente 32 horas 8,0 Ah: Aproximadamente 51 horas
Bateria disponível para esta ferramenta*1	Bateria multitensão, série BSL18	
Peso*2	1,6 kg (BSL1830C) 2,2 kg (BSL36B18)	

# Português

- \*1 As baterias existentes (BSL3660/3620/3626, etc.) não podem ser usadas com esta ferramenta.  
 \*2 De acordo com o procedimento EPTA 01/2014

## NOTA

Devido ao programa contínuo de pesquisa e desenvolvimento da HIKOKI, as especificações aqui contidas estão sujeitas a mudanças sem aviso prévio.

- Em relação às temperaturas e ao tempo de carregamento da bateria.  
 As temperaturas e o tempo de carregamento serão aqueles mostrados na **Tabela 2**

## RECARREGAMENTO





Antes de utilizar a ferramenta, carregue a bateria da seguinte forma.

- Ligue o cabo de alimentação do carregador à tomada.**  
 Ao ligar a ficha do carregador a uma tomada, a luz piloto pisca a vermelho (Em intervalos de 1 segundo).
  - Introduza a bateria no carregador.**  
 Introduza firmemente a bateria no carregador conforme mostrado na **Fig. 3**.
  - Carregamento**  
 Ao introduzir uma bateria no carregador, o carregamento inicia e a luz piloto acende de forma fixa a vermelho. Quando a bateria fica completamente carregada, a luz piloto pisca a vermelho. (Em intervalos de 1 segundo) (Consulte a **Tabela 1**)
- Indicação de luz piloto  
 As indicações da luz piloto serão aquelas mostradas na **Tabela 1**, de acordo com o estado do carregador ou da bateria recarregável.

**Tabela 2**

Bateria		Carregador	UC18YFSL
Tensão de carregamento	V		14,4–18
Peso	kg		0,5
Temperaturas às quais a bateria pode ser recarregada			0°C–50°C
Tempo de carregamento para capacidade da bateria, aprox. (A 20°C)			
1,5 Ah	min		22
2,0 Ah	min		30
2,5 Ah	min		35
3,0 Ah	min		45
4,0 Ah	min		60
5,0 Ah	min		75
6,0 Ah	min		90
8,0 Ah	min		120
Número de células da bateria			4–10

**Tabela 1**

Indicações da luz piloto (VERMELHA)		
Antes do carregamento	Acende-se durante 0,5 segundos e desliga-se durante 0,5 segundos (Pisca) 	Ligada à fonte de alimentação
Durante o carregamento	Acende-se de forma fixa (Acende-se) 	—
Carregamento completo	Acende-se durante 0,5 segundos e desliga-se durante 0,5 segundos (Pisca) 	—
Espera em caso de sobreaquecimento	Acende-se durante 1 segundo e desliga-se durante 0,5 segundos (Pisca) 	Bateria sobreaquecida. Não é possível carregar. (O carregamento inicia quando a bateria arrefecer).
Carregamento impossível	Acende-se durante 0,1 segundos e desliga-se durante 0,1 segundos (Tremeluz) 	Avaria na bateria ou no carregador

## NOTA

O tempo de recarregamento pode variar conforme a temperatura e a tensão da fonte de alimentação.

## PRECAUÇÃO

Quando o carregador da bateria tiver sido usado de forma contínua, este estará quente, constituindo assim a causa das falhas. Assim que o carregamento estiver concluído, aguarde 15 minutos até o próximo carregamento.

- Desligue o cabo de alimentação do carregador da tomada.**

- Segure bem o carregador e retire a bateria.**

## NOTA

Certifique-se de que retira a bateria do carregador após a utilização e, de seguida, guarde-a.

### Sobre descarga elétrica no caso de baterias novas, etc.

Como a substância química interna das baterias novas e baterias que não tenham sido utilizadas por um longo período não está ativada, pode haver uma pequena descarga elétrica ao usá-las pela primeira e segunda vez. Este fenómeno é temporário e o tempo normal requerido para a recarga será restabelecido depois de recarregar a bateria 2–3 vezes.

### Como prolongar a vida útil das baterias.

- Recarregar as baterias antes de elas ficarem completamente descarregadas.  
 Quando sentir que a potência da ferramenta se torna mais fraca, pare de usar a ferramenta e recarregue a respetiva bateria. Se continuar a usar a ferramenta e gastar completamente a corrente elétrica, a bateria pode ficar danificada e sua vida torna-se mais curta.

(2) Evite recargar a altas temperaturas.

Uma bateria recarregável fica quente imediatamente depois do uso. Se uma bateria nesse estado for recarregada imediatamente depois de ter sido usada, a sua substância química interna deteriora-se e sua vida útil diminui. Deixe a bateria descansar e recarregue-a somente depois que ela ter arrefecido durante algum tempo.

#### PRECAUÇÃO

- Se a bateria for carregada enquanto está quente porque foi deixada durante um longo período de tempo num local sujeito a luz solar direta ou porque a bateria foi utilizada recentemente, a luz piloto do carregador acende-se durante 1 segundo, não se acende durante 0,5 segundos (desliga-se durante 0,5 segundos). Nesse caso, deixe primeiro a bateria arrefecer e, de seguida, inicie o carregamento.
- Quando a luz piloto tremeluzir (em intervalos de 0,2 segundos), procure e retire quaisquer objetos estranhos no conector de bateria do carregador. Se não houver qualquer objeto estranho, é provável que a bateria ou o carregador estejam avariados. Dirija-se ao centro de assistência autorizado.
- Uma vez que o microcomputador integrado demora cerca de 3 segundos a confirmar que a bateria a ser carregada com o carregador é retirada, aguarde no mínimo 3 segundos antes de voltar a introduzi-la para continuar o carregamento. Se a bateria for novamente introduzida no espaço de 3 segundos, esta pode não ser carregada adequadamente.

## MONTAGEM E UTILIZAÇÃO

Ação	Figura	Página
Inserir a bateria	2-a	2
Remover a bateria	2-b	2
Carregamento	3	3
Ligar o holofote sem fio*1	4	3
Alterar o ângulo do holofote sem fio	5	3
Pendurar o holofote sem fio para usar*2	6	3
Fixar a um tripé*3	7	3
Indicador da autonomia da bateria*4	8	3
Selecionar acessórios	—	127

\*1 Quando o brilho atinge o máximo (2000 lm) ou o mínimo (350 lm), a luz pisca rapidamente duas vezes.

\*2

#### NOTA

Quando utilizar o holofote sem fio enquanto está pendurado por um gancho, pendure-o a partir de um objeto estável e robusto.

\*3

#### NOTA

Quando utilizar um tripé, certifique-se de que está estável para que não caia.

\*4

Estado da lâmpada	Carga restante da bateria
▬ ▬ ▬ ▬ ▬	Mais de 80%
▬ ▬ ▬ ▬ ▬	60%–80%
▬ ▬ ▬ ▬ ▬	40%–60%
▬ ▬ ▬ ▬ ▬	20%–40%
▬ ▬ ▬ ▬ ▬	Menos de 20%

Quando a bateria restante ficar fraca, a luz pisca brevemente cerca de uma vez a cada 3 minutos.

Como o indicador de bateria restante mostra de forma diferente consoante a temperatura ambiente e as características da bateria, leia-o como referência.

#### NOTA

- Quando utilizar uma bateria Multi-volt, por favor, consulte a lâmpada indicadora na bateria para a energia restante da bateria.
- Não sujeite o painel a choques fortes nem o parta. Pode resultar em problemas.

## MANUTENÇÃO E INSPEÇÃO

#### AVISO

Quando não utilizar o holofote sem fio durante um longo período de tempo, fizer a manutenção, o inspecionar ou armazenar, certifique-se de que desliga o interruptor e retira a bateria.

#### 1. Inspeção dos parafusos de montagem

Inspeccione regularmente todos os parafusos de montagem e se certifique de que estão corretamente apertados. Se algum deles estiver frouxo, reaperte-o imediatamente. Caso isso não seja feito, pode resultar em perigo grave.

#### 2. Inspeção de terminais (ferramenta e bateria)

Certifique-se de que limalhas e pó não se acumulam nos terminais.

Verifique ocasionalmente antes, durante e depois da produção.

#### PRECAUÇÃO

Remova quaisquer limalhas ou pó acumulados nos terminais.

Caso contrário, poderá resultar em avaria.

#### 3. Limpeza externa

Quando o holofote sem fio estiver manchado, limpe com um pano suave e seco ou um pano humedecido em água com sabão.

Não utilize solventes clorídricos, gasolina ou solventes de tinta, pois eles derretem plásticos.

#### 4. Armazenagem

Armazene o holofote sem fio e a bateria num local em que a temperatura seja inferior a 40°C e fora do alcance das crianças.

#### NOTA

Armazenar baterias de íões de lítio.

Certifique-se de que as baterias de íões de lítio foram totalmente carregadas antes de armazená-las.

O armazenamento prolongado (3 meses ou mais) das baterias com pouca carga pode resultar em deterioração do desempenho, redução significativa do tempo de utilização das baterias ou tornar as baterias incapazes de manter a carga.

Contudo, um tempo de utilização da bateria significativamente reduzido pode ser recuperado carregando e utilizando repetidamente as baterias duas a cinco vezes.

## Português

Se o tempo de utilização da bateria for extremamente curto apesar do carregamento e utilização repetidos, considere as baterias esgotadas e compre baterias novas.

### **Aviso importante sobre as baterias para as ferramentas a bateria da HiKOKI.**

Utilize sempre uma das nossas baterias originais designadas. Não podemos garantir a segurança e o desempenho da nossa ferramenta a bateria quando é utilizada com baterias diferentes das baterias designadas por nós ou quando a bateria é desmontada e modificada (tal como desmontagem e substituição das células ou outras peças internas).

---

### **GARANTIA**

Garantimos que a HiKOKI Power Tools obedece às respectivas normas específicas estatutárias/de país. Esta garantia não cobre avarias ou danos derivados de má utilização, abuso ou desgaste normal. Em caso de queixa, envie a Ferramenta, não desmontada, juntamente com o CERTIFICADO DE GARANTIA que se encontra no fundo destas instruções de utilização, para um Centro de Serviço Autorizado HiKOKI.

---

---

### **NOTA**

Devido ao contínuo programa de pesquisa e desenvolvimento da HiKOKI, as especificações aqui contidas estão sujeitas a mudanças sem aviso prévio.

---

## SÄKERHETSVARNINGAR FÖR BATTERIDRIVEN ARBETSLAMPA

### ⚠ VARNING

Läs alla säkerhetsvarningar och alla instruktioner.

Underlåtenhet att följa varningarna och instruktionerna nedan kan resultera i elstötar, brand och/eller allvarliga skador.

Spara alla varningar och instruktioner för framtida referens.

1. Använd endast enligt anvisningarna i denna bruksanvisning. Använd endast tillbehör som rekommenderas av tillverkaren.
2. Använd inte en arbetslampan i explosiva omgivningar, som t ex i närvaro av antändliga vätskor, gaser eller damm.
3. Använd inte arbetslampan på våta eller fuktiga platser eller i regn.
  - Det kan leda till elektrisk stöt, rökbildning eller felfunktion.
4. Ta inte isär eller modifiera arbetslampan.
  - Om du gör det kan det leda till elektrisk stöt eller brand. Inspektioner och reparationer bör utföras i affären där den inhandlades eller av HiKOKI servicecenter för elektriska verktyg.
5. Se till främmande föremål eller vatten inte kommer in i arbetslampan.
  - Om metallföremål, antändliga föremål eller vatten kommer innanför batteriluckan kan det resultera i elektriska stötar eller brand.
6. Se upp för elektriska stötar.
7. När enheten inte används eller vid inspektion och underhåll ska du se till att stänga AV strömbrytaren på enheten och ta ut batteriet från den.
8. Täck inte över arbetslampan med tyg, kartong eller andra material när lampan är på. Håll lampan och föremålet som blir belyst minst 20 cm från varandra. Underlåtenhet att följa dessa varningar kan leda till brand.
9. När lampan är påslagen får du inte titta direkt in i ljusstrålen, och inte heller rikta den mot andra personer eller djur eller deras ögon.
10. Skyddet över LED-lampan är mycket varmt så länge lampan är påslagen och omedelbart efter användningen, så rör det inte.
11. Använd, lämna och förvara inte arbetslampan i regn eller på fuktiga platser.
12. Kvarlämna inte arbetslampan i en bil eller liknande som tenderar att utsättas för hög värme vid parkering i solen (över 50°C). I annat fall kan problem uppstå.
13. Lämna inte arbetslampan utan tillsyn när den är påslagen.
14. När du placerar arbetslampan på en hög plats vid användning ska du se till lampan ligger stadigt. Säkra den dessutom på plats med snören eller liknande för att förhindra att den faller ner. Om den faller ner kan det leda till personskada eller materiella skador.
15. Använd inte arbetslampan om skyddet över LED-lampan är skadat eller saknas.
16. Överlåt all service på din arbetslampan åt en kvalificerad reparatör och använd bara identiska reservdelar.
  - Detta garanterar att arbetslampan är säker och fungerar som den ska.
17. Använd arbetslampan endast med särskilt avsett uppladdningsbart batteri.
  - Användning av annat uppladdningsbart batteri kan orsaka risk för skada eller brand.

18. Ladda endast med laddare som angetts av tillverkaren.

- En laddare som passar för en typ av laddningsbart batteri kan orsaka brandfara om den används med ett annat batteri.

19. När uppladdningsbart batteri inte används förvara det frånskilt från andra metallföremål så som gem, mynt, nycklar, spikar, skruvar eller andra metallföremål som kan orsaka anslutning från en pol till en annan.

- Kortslutning av batteripolerna kan orsaka brännskada eller brand.

20. Vid oriktigt handhavande kan vätska komma ut från batteriet; undvik kontakt. Om kontakt av misstag sker, spola med vatten. Om vätska kommer i ögonen sök medicinsk hjälp.

- Vätska som läcker från batteriet kan orsaka irritation eller brännskador.

21. Batteriet får inte utsättas för höga temperaturer, som t ex solsken, eld eller liknande.

## YTTERLIGARE SÄKERHETSVARNINGAR

1. Ladda alltid batteriet vid en temperatur på 0°C–40°C. En temperatur under 0°C resulterar i överladdning vilket är farligt. Batteriet får inte laddas vid en temperatur högre än 40°C.

Den lämpligaste temperaturen för laddning är 20°C–25°C.

2. Använd inte laddaren oavbrutet. När en laddning är klar, låt laddaren vila i cirka 15 minuter innan nästa laddning av batteriet.
3. Se till att inga främmande föremål hamnar i verktyget genom batteriöppningen eller uttagen.
4. Ta aldrig isär vare sig det uppladdningsbara batteriet eller laddningsaggregatet.
5. Se till att det uppladdningsbara batteriet inte kortslogs. Kortslutning av batteriet kan orsaka en stor elektrisk ström och överhettning. Det leder till brännskada eller skada på batteriet.
6. Kasta inte batteriet i öppen eld. Om batteriet blir bränt kan det explodera.
7. Så snart batteriets efterladdningstid blir kort för verktygets praktiska användning, skall du föra eller skicka batteriet till återförsäljaren. Kasta inte bort det urladdade batteriet med sopor.
8. Se till att inga föremål eller främmande ämnen hamnar i laddningsaggregatets ventilationshål. Isättning av metallföremål eller lättantändliga objekt i ventilationshålen kommer att resultera i elektriska överslag och skador på laddningsaggregatet.
9. Kontrollera att batteriets isättning i verktyget har skett på korrekt sätt. Slarvig isättning kan medföra risk för olycksfall beroende på att batteriet faller ut ur verktyget.
10. Använd inte produkten om verktyget eller batteripolarna (batteriluckan) är deformerade. Att montera ett sådant batteri kan orsaka kortslutning vilket kan leda till rökutsläpp eller antändning.
11. Håll verktygets anslutningar (batterilucka) fri från spån och damm.
  - Före användning, se till att spån och damm inte har ansamlats i området vid terminalerna.
  - Försök att undvika att spån eller damm på verktyget hamnar på batteriet under drift.
  - När du avbryter drift eller efter användning, lämna inte verktyget i ett område där det kan utsättas för fallande spån eller damm. Detta kan orsaka kortslutning som kan leda till rökutveckling eller brand.

## Svenska

12. Använd alltid verktyget och batteriet vid temperaturer mellan -5°C och 40°C.

### FÖRSIKTIGHETSÅTGÄRDER FÖR LITIUMJONBATTERI

För att förlänga livstiden är litiumjonbatteriet utrustat med en skyddsfunktion som stoppar utmatning.

I händelse av 1 till 3 som beskrivs nedan, vid användning av denna produkt, kan det hända att arbetslampan inte tänds även om strömbrytaren slås PÅ. Detta är inget fel utan ett resultat av skyddsfunktionen.

1. Arbetslampan släcks när den återstående batteriströmmen tar slut.  
I detta fall ladda omedelbart upp det.
2. Om verktyget överbelastas kan det hända att arbetslampan släcks. Om så händer släpp knappen på verktyget och ta åtgärda orsaken till överbelastningen. Du kan använda det igen när det svalnat.
3. Om batteriet överhettas under för hög belastning kan batteriet ta slut.  
Om detta händer, sluta använda batteriet och låt det svalna. Du kan använda det igen när det svalnat.

Vidare, var god beakta följande varningar och föreskrifter.

#### VARNING

För att förebygga läckage från batteri, värmeutveckling, rök, explosion och eldsvåda, var god beakta följande försiktighetsåtgärder.

- Se till att damm och smuts inte samlas på batteriet.
- Vid arbete se till att damm och smuts inte faller på batteriet.
- Se till att eventuellt damm och smuts som kommer på verktyget under arbetet inte ansamlas på batteriet.
- Förvara inte batteri som inte används på en plats där de utsätts för damm och smuts.
- Innan förvaring av ett batteri avlägsna eventuellt damm och smuts som har fastnat på det och förvara det inte tillsammans med metallföremål (skruvar, spikar etc.).
- 2. Gör inte hål i batteri med skarpa föremål så som spik, slå med hammare, stampa på eller kasta föremål på eller utsätt batteriet för fysisk påfrestning.
- 3. Använd inte uppenbarligen skadat batteri eller batteri som är deformerat.
- 4. Använd inte batteriet med polerna omvända.
- 5. Anslut inte direkt till ett elektriskt uttag eller uttaget för cigarettändare i en bil.
- 6. Använd inte batteri för andra syften än de som anges.
- 7. Om batteriladdningen inte lyckas avslutas trots att den angivna laddningstiden passerat, stoppa omedelbart vidare laddning.
- 8. Utsätt inte batteriet för höga temperaturer eller högt tryck så som i en mikrovågsugn, hårtork eller högtrycksbehållare.
- 9. Håll borta från eld så snart läckage eller illaluktande lukt upptäcks.
- 10. Använd inte på plats där stark statisk elektricitet skapas.
- 11. Om batteriet läcker, luktar illa, blir varmt, missfärgat eller missformerat eller på något sätt upplevs som onormalt vid användning, laddning eller förvaring, ta omedelbart bort det från verktyget eller batteriladdaren och sluta använda det.
- 12. Lägg inte batteriet i vätskor och se till att vätskor inte tränger in i det. Om en konduktiv vätska, exempelvis vatten, skulle komma in i batteriet kan det skadas och antändas eller explodera. Förvara batteriet på en sval, torr plats, borta från brännbara och lättantändliga föremål. Batteriet får inte utsättas för miljöer med frätande gas.

#### FÖRSIKTIGT

1. Om vätska som läcker från batteriet kommer i ögonen gnid inte ögonen och skölj dem väl med friskt rent vatten från en kran och kontakta omedelbart medicinsk hjälp.  
Om inget görs kan vätskan orsaka ögonproblem.
2. Om vätskan kommer i kontakt med din hud eller dina kläder, tvätta omedelbart väl med rent vatten så som från en kran.  
Det finns en chans att det kan orsaka hudirritation.
3. Om du upptäcker rost, dålig lukt, överhettning, missfärgning, deformation och/eller andra ovanligheter när du använder batteriet för första gången använd det inte utan lämna tillbaka det till din återförsäljare eller handlare.

#### VARNING

Om ett främmande elektriskt ledande material kommer i kontakt med batteriets anslutningar, kan batteriet kortslutas och förorsaka brand. Vid förvaring av litiumjonbatterier, se till att följa nedanstående anvisningar.

- Placera inte ledande föremål som spikar och ledningar i stål eller koppar i förvaringsfacket.
- För att undvika kortslutning, montera batteriet i verktyget eller sätt på batteriskyddet vid förvaring för att dölja ventilatorn.

### ANGÅENDE TRANSPORT AV LITIUMJONBATTERIER

lakta följande försiktighetsåtgärder när litiumjonbatterier transporteras.

#### VARNING

- Meddela transportföretaget att ett paket innehåller ett litiumjonbatteri, informera företaget om dess uteffekt och följ transportföretagets instruktioner när transporten arrangeras.
- Litiumjonbatterier som överskrider en uteffekt på 100 Wh klassificeras som farligt gods och kommer att kräva en särskild behandlingsprocedur.
  - För transport utomlands måste du uppfylla internationell lagstiftning samt destinationslandets regler och förordningar.

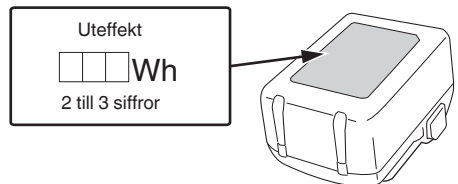

## FÖRSIKTIGHETSÅTGÄRDER GÄLLANDE DAMMBESTÄNDIGHET OCH VATTENTÄTANDE FUNKTIONER

Denna produkt uppfyller IP54 skyddsklass (dammbeständighet och vattentätethet) för elektrisk utrustning som föreskrivs av de internationella IEC-förordningarna. (När batteriet är fäst på verktyget och batterilocket är stängt, uppfyller verktygshölet IP54-skyddsstandarden.)

### [Beskrivning av IP-koder]

#### IP54

Skyddsklass för vatteninträngning  
Det finns ingen skadlig effekt från vattenstänk från någon riktning.

Skyddsklass för extern stöt av fasta föremål  
Damm som kan orsaka skadliga effekter på utrustningen får inte ha möjlighet att komma in (dammbeständig).

Utrustningen har utformats för att motstå effekterna av damm och vatten, men det finns ingen garanti för att inga fel uppstår. Använd inte eller lämna utrustningen på platser där den utsätts för stora mängder damm eller på platser där den är nedsänkt i vatten eller utsätts för regnvatten.

### DELARNAS NAMN (Bild 1–Bild 8)

①	Indikatorlampa för batterinivå	⑧	Batteri (säljs separat)
②	Omkopplare	⑨	Batteriskydd
③	Justeringsratt	⑩	Lås
④	LED-ljus	⑪	Skruvhål för stativ (5/8-UNC)
⑤	Skydd för LED-lampa	⑫	Spärr
⑥	Handtag	⑬	Kontrolllampa
⑦	Krok	⑭	Stativ

	Slå PÅ
	Slå AV
	Varning
V	volt
W	watt
ta	Omgivningstemperatur
IPXX	IP -symbol
	Klass III verktyg

### SYMBOLER

#### WARNING

Nedan visas de symboler som används för maskinen. Se till att du förstår vad de betyder innan verktyget används.

	UB18DB : Batteridriven arbetslampa
	Användaren måste läsa bruksanvisningen för att minska risken för personskador.
	Gäller endast EU-länder Elektriska verktyg får inte kastas i hushållssoporna! Enligt direktivet 2012/19/EU som avser äldre elektrisk och elektronisk utrustning och dess tillämpning enligt nationell lagstiftning ska uttjänta elektriska verktyg sorteras separat och lämnas till miljövänlig återvinning.
	Likström
	Titta inte in i arbetslampan
	Håll lampan och föremålet som blir belyst minst 0,2 m från varandra.

### ANVÄNDNINGSGRÄNSER

Belysning av arbetsplatsen

### TEKNISKA DATA

Modell	UB18DB		
Spänning	18 V		
LED (vit)	x1		
Justeringsområde för ljusstyrka	350–2000 lm		
Drifttid (Med fulladdat batteri)	2000 lm	3,0 Ah: Cirka	3,2 timmar
	350 lm	3,0 Ah: Cirka	19 timmar
		5,0 Ah: Cirka	32 timmar
		8,0 Ah: Cirka	51 timmar
Batteri tillgängligt för detta verktyg*1	Multivolt-batteri, BSL18-serien		
Vikt*2	1,6 kg (BSL1830C) 2,2 kg (BSL36B18)		



# Svenska

\*1 Befintliga batterier (BSL3660/3620/3626, etc.) kan inte användas med detta verktyg.

\*2 Enligt EPTA-procedur 01/2014

## ANMÄRKNING

Beroende på HiKOKIs kontinuerliga forsknings- och utvecklingsarbete, förbehåller HiKOKI rätten till ändringar av tekniska data utan föregående meddelande.

- Angående temperaturer och laddningstid för batteriet. Temperaturer och laddningstider blir som visas i **Tabell 2**

## BATTERILADDNING

Ladda upp batteriet enligt följande anvisningar innan du använder verktyget.

### 1. Anslut laddarens nätkabel till uttaget.

Kontrolllampan kommer att blinka i rött (med intervaller på 1 sekund) efter anslutning av nätkabel till laddaren.

### 2. Sätt i batteriet i laddaren.

Sätt i batteriet ordentligt i laddaren såsom visas i **Bild 3**.

### 3. Laddning

Laddningen sätts igång efter batteriets isättning i laddaren. Signallampan lyser i rött.

När batteriet blir fullt laddad kommer signallampan att blinka röd. (Med intervaller på 1 sekund) (Se **Tabell 1**)

- Signallampans indikationer

Signallampans indikationer visas i **Tabell 1**, i enlighet med statusen hos laddaren eller det laddningsbara batteriet.

Tabell 1

Signallampans indikationer (RÖD)		
Före laddning	Lyser i 0,5 sekund och är släckt i 0,5 sekund (Blinkar) 	Ansluten till strömkällan
Under pågående laddning	Lyser ihållande (Lyser) 	—
Laddningen fullbordad	Lyser i 0,5 sekund och är släckt i 0,5 sekund (Blinkar) 	—
Överhettad, standby	Lyser i 1 sekund och är släckt i 0,5 sekund (Blinkar) 	Batteriet överhettad. Kan inte ladda. (laddning kommer att börja när batteriet svalnat).
Går inte att ladda	Lyser i 0,1 sekund och är släckt i 0,1 sekund (Flimrar) 	Fel i batteriet eller laddaren

Tabell 2

Batteri	Laddare	UC18YFSL
Laddningsspänning	V	14,4–18
Vikt	kg	0,5
Temperaturer vid vilka batterierna kan laddas		0°C–50°C
Laddningstid för batterikapacitet, ca. (vid 20°C)		
1,5 Ah	min	22
2,0 Ah	min	30
2,5 Ah	min	35
3,0 Ah	min	45
4,0 Ah	min	60
5,0 Ah	min	75
6,0 Ah	min	90
8,0 Ah	min	120
Antal battericeller		4–10

## ANMÄRKNING

Laddningstiden kan variera beroende på temperaturen och nätspänningen.

## FÖRSIKTIGT

När batteriladdaren har används kontinuerligt kommer batteriladdaren att bli varm, och kan komma att bli orsaken till fel. När en laddning är klar låt laddaren vila i 15 minuter innan nästa laddning.

### 4. Dra ut laddarens nätkabel ur nätuttaget.

### 5. Fatta ett stadigt tag i laddaren och dra ut batteriet ur laddaren.

## ANMÄRKNING

Kom ihåg att dra ut batteriet ur laddaren efter användning och att spara det.

## Angående elektrisk urladdning i händelse av nya batterier, etc.

Eftersom den inre kemiska substansen i nya batterier och batterier som inte har använts under en längre tid inte är aktiverad, kan den elektriska urladdningen vara låg när de används den första och andra gången. Detta är ett tillfälligt fenomen, och den normala tiden som krävs för att ladda kommer att återställas genom att ladda batterierna 2–3 gånger.

## Hur man får batterierna att räcka längre.

- (1) Ladda batterierna innan de har blivit helt urladdade. När du känner att verktygets effekt minskar, sluta använda verktyget och ladda dess batteri. Om du fortsätter att använda verktyget och laddar ur den elektriska strömmen, kan batteriet skadas och dess livslängd förkortas.
- (2) Undvik att ladda vid höga temperaturer. Ett uppladdningsbart batteri är varmt direkt efter användning. Om ett sådant batteri laddas omedelbart efter användning försämras dess inre kemiska substans, och batteriets livslängd förkortas. Låt batteriet vara och ladda det efter att det har svalnat ett tag.

**FÖRSIKTIGT**

- Om batteriet laddas när det är varmt efter att ha legat i direkt solljus eller då det använts nyligen lyser laddarens signallampa i 1 sekund och släcks i 0,5 sekunder (avstängd i 0,5 sekunder). Om detta inträffar, låt batteriet svalna innan du börjar ladda.
- När signallamporna flimrar (med 0,2-sekunders intervaller) ska batteriets isättningsöppning kontrolleras för främmande föremål som i så fall måste tas bort. Om det inte finns några främmande föremål är det troligt att det är fel på batteriet eller laddaren. Ta den till en auktoriserad serviceverkstad.
- Vänta minst 3 sekunder innan du sätter i batteriet igen för att fortsätta laddningen, eftersom det tar ungefär 3 sekunder för den inbyggda mikrodatorn att upptäcka att batteriet som laddas med laddaren tagits ur. Om batteriet sätts i igen inom 3 sekunder kanske det inte laddas korrekt.

**ANMÄRKNING**

- När ett flervoltsbatteri används, kontrollera indikatorlamporna på batteriet för återstående batteriladdning.
- Utsätt inte panelen för kraftiga stötar och ha inte sönder den. Det kan leda till problem.

**UNDERHÅLL OCH INSPEKTION****VARNING**

Stäng AV strömbrytaren och dra ut batteriet om arbetslampan inte ska användas under en längre tid samt när du utför underhåll på den, kontrollerar den eller lägger den undan på förvaring.

**1. Kontroll av skruvförband**

Kontrollera regelbundet skruvarna. Skulle någon skruv ha lossnat, dra åt den ordentligt. Slarv av skruvarnas åtdragning kan resultera i olyckor.

**2. Inspektion av terminaler (verktyg och batteri)**

Kontrollera att spån och damm inte har ansamlats på terminalerna.

Kontrollera ibland före, under och efter operationen.

**FÖRSIKTIGT**

Ta bort eventuella spån eller damm som kan ha ansamlats på terminalerna.

Underlåtenhet att göra detta kan leda till funktionsstörning.

**3. Rengöring av höljets**

Om den batteridrivna arbetslampan blir smutsig ska du torka av den med en torr, mjuk trasa eller en trasa lätt fuktad i tvålatten.

Använd aldrig klorlösningar, bensin eller lösningsmedel för färg för höljets rengöring. Det kan skada ytbehandlingen.

**4. Förvaring**

Förvara den batteridrivna arbetslampan och batteriet på ett ställe där temperaturen inte överstiger 40°C och där inte barn kommer åt den.

**ANMÄRKNING**

Förvaring av litiumjonbatterier.

Se till att litiumjonbatterier är fulladdade innan de förvaras.

En längre tids förvaring (3 månader eller mer) av batterier med en låg laddningsnivå kan leda till försämrad prestanda, väsentligt minskad användningstid för batterierna eller att batterierna inte kan hålla laddningen. Men väsentligt minskad användningstid för batterier kan återställas genom upprepad laddning och användning av batterierna två till fem gånger.

Om batteriernas användningstid förblir extremt kort även efter upprepad laddning och användning, anse att batterierna är slut och köp nya batterier.

**MONTERING OCH ANVÄNDNING**

Åtgärd	Bild	Sida
Sätta i batteriet	2-a	2
Ta ur batteriet	2-b	2
Laddning	3	3
Slå på arbetslampan*1	4	3
Ändra arbetslampans vinkel	5	3
Hänga upp arbetslampan för användning*2	6	3
Fästa på ett stativ*3	7	3
Indikeringslampa för kvarvarande batteri*4	8	3
Val av tillbehör	—	127

\*1 När ljusstyrkan når maximum (2000 lm) eller minimum (350 lm), blinkar lampan kort två gånger.

\*2

**ANMÄRKNING**

Vid användning av arbetslampan när den hänger i en krok, häng den från ett stabilt och stadigt föremål.

\*3

**ANMÄRKNING**

Se vid användning av ett stativ till att det är stabilt och inte kan falla omkull.

\*4

Lampstatus	Återstående batteriladdning
■ ■ ■ ■ ■	Över 80%
■ ■ ■ ■ □	60%–80%
■ ■ ■ □ □	40%–60%
■ ■ □ □ □	20%–40%
■ □ □ □ □	Under 20%

**Viktigt meddelande för batterier till HiKOKI batteridrivna verktyg**

Använd alltid anvisade originalbatterier. Vi kan inte garantera säkerheten och prestanda för våra batteridrivna verktyg om de används med andra batterier än de vi anvisat eller när batterier har tagits isär och modifierats (så som isärtagning och byte av celler eller andra inre delar).

När återstående batteriström blir otillräcklig blinkar lampan kort ungefär en gång var tredje minut.

Eftersom indikeringen för återstående batteriström kan visas lite annorlunda beroende på omgivningstemperaturen och batteriegenskaperna ska detta endast tolkas som en referens.

## **GARANTI**

Vi garanterar HiKOKI Elektriska verktyg i enlighet med lagstadgade/landsspecifika bestämmelser. Denna garanti täcker inte defekter eller skada på grund av felaktig användning, missbruk eller normal förslitning. Vid reklamation, var god att skicka det elektriska verktyget, ej isärtaget, med GARANTIBEVIS som hittas i slutet på denna instruktion, till en auktoriserad HiKOKI serviceverkstad.

---

## **ANMÄRKNING**

Beroende på HiKOKIs kontinuerliga forskningsoch utvecklingsarbete förbehåller HiKOKI rätten till ändringar av tekniska data utan föregående meddelande.

---

## SIKKERHEDSADVARSLER FOR AKKU-ARBEJDSLAMPE

### ⚠ ADVARSEL

Læs alle sikkerhedsadvarsler og instruktioner.

Det kan medføre elektrisk stød, brand og/eller alvorlig personskade, hvis alle advarslerne og instruktionerne nedenfor ikke overholdes.

Gem alle advarsler og instruktioner så du har dem til senere brug.

- Må kun anvendes som beskrevet i denne brugervejledning. Anvend kun tilbehør anbefalet af producenten.
- Anvend ikke en arbejdslampe i områder med eksplosionsfare, eksempelvis i nærheden af brændbare væsker, gasser eller støv.
- Anvend ikke arbejdslampen på våde eller fugtige steder eller i regnvej.
  - Det kan medføre elektrisk stød, udledning af røg eller funktionsfejl.
- Du må ikke skille arbejdslampen ad eller ændre på den.
  - Det kan medføre elektrisk stød eller brand. Eftersyn og reparationer skal udføres af den forretning, hvor den blev købt eller af et HiKOKI-servicecenter for el-værktøj.
- Lad ikke uspecificerede genstande eller vand trænge ind i kabinettet på arbejdslampen.
  - Hvis der kommer metal eller brændbare genstande eller vand ind i batteridækslet, kan det føre til elektrisk stød eller brand.
- Pas på elektrisk stød.
- Når enheden ikke er i brug, eller under eftersyn og vedligeholdelse, skal du sørge for at slå kontakten på den FRA og fjerne batteriet fra den.
- Dæk ikke arbejdslampen til med stof, pap eller andre materialer, når lampen er tændt. Hold lampen og genstanden, der tændes, mindst 20 cm fra hinanden. Manglende overholdelse af disse advarsler kan medføre brand.
- Når lampen tændes, må du ikke kigge direkte ind i den, rette den hen mod personer eller dyr og ej heller mod øjne.
- LED-dækslet vedbliver at have en høj temperatur, når den er tændt og lige efter brug, hvorfor du ikke skal røre ved det.
- Undlad at anvende, lade arbejdslampen ligge ude i regnen eller på fugtige steder, og opbevar den ej heller under sådanne forhold.
- Efterlad ikke arbejdslampen i en bil eller lignende, som har tendens til at være modtagelig for varme fra solen (over 50 °C). Ellers kan der opstå problemer.
- Efterlad ikke arbejdslampen uden opsyn, mens den er tændt.
- Når du anbringer arbejdslampen højt oppe ved anvendelse, skal du sørge for, at det er på et stabilt sted. Derudover skal du sikre den med snor osv., så den sidder fast, for at undgå, at den falder ned. Hvis den falder ned, kan det medføre tilskadekomst eller beskadigelse.
- Anvend ikke arbejdslampen, hvis LED-dækslet er beskadiget eller taget af.
- Få din arbejdslampe efterset af en kvalificeret reparationstekniker, der kun anvender originale reservedele.
  - Derved sørges der for, at sikkerheden ved arbejdslampen opretholdes.

- Anvend kun arbejdslampen med det specifikt udpegede genopladelige batteri.
  - Anvendelse af andre genopladelige batterier kan muligvis give risiko for tilskadekomst og brand.
- Genopladning må kun udføres med den oplader, der er specificeret af producenten.
  - En oplader, der passer til én type genopladeligt batteri, kan give risiko for brand, når den anvendes med et andet batteri.
- Når det genopladelige batteri ikke anvendes, skal du opbevare det væk fra andre metalobjekter som fx papirclips, mønter, nøgler, søm, skruer eller andre små metalobjekter, der kan lave en forbindelse fra den ene pol til den anden.
  - Kortsluttes batteripolerne, kan der opstå forbrændinger eller en brand.
- Under særlig dårlige omstændigheder kan der sive væske ud fra batteriet; undgå kontakt. Hvis du ved et uheld alligevel kommer i kontakt med væsken, skal du skylle med vand. Hvis væsken kommer i kontakt med øjnene, skal du desuden søge lægehjælp.
  - Væske, der siver ud fra batteriet, kan irritere huden og give forbrændinger.
- Batteriet må ikke udsættes for overdreven varme såsom solskin, ild eller lignende.

## EKSTRA SIKKERHEDSFORSKRIFTER

- Oplad altid batteriet ved en temperatur på 0°C–40°C. Temperaturer på under 0°C resulterer i overopladning, hvilket er farligt. Batteriet kan ikke oplades ved en temperatur på over 40°C. Den mest egnede temperatur for opladning ligger på 20°C–25°C.
- Anvend ikke opladeren kontinuerligt. Når en opladning er fuldført, skal du lade opladeren ligge i omtrent 15 minutter, før du oplader næste batteri.
- Undgå, at fremmedlegemer trænger ind i hullet til tilslutning af det genopladelige batteri.
- Skil aldrig det genopladelige batteri eller opladeren ad.
- Kortslut aldrig det genopladelige batteri. Kortslutning af batteriet forårsager en stor elektrisk strømning og overophedning. Det medfører forbrændinger eller beskadigelse af batteriet.
- Bortskaf ikke batteriet ved at kaste det på et bål. Hvis batteriet brændes, kan det eksplodere.
- Når batteriet har nået slutningen af sin levetid, skal du levere det tilbage til den forretning, hvor du købte det. Bortskaf ikke det afladede batteri.
- Stik ikke genstande ind i opladerens ventilationsåbninger. Hvis metalgenstande eller brændbare stoffer kommer ind i opladerens ventilationsåbninger, kan det give elektriske stød eller ødelægge opladeren.
- Kontroller efter, at batteriet er rigtigt sat i. Hvis det løsner sig, kan det falde ud og forårsage ulykker.
- Anvend ikke produktet, hvis værktøjet eller batteriets terminaler (batterifatning) er deformet. Installation af batteriet kan forårsage en kortslutning, der kan resultere i røgudvikling eller antændelse.
- Hold værktøjets terminaler (batterifatning) fri for spåner og støv.
  - Inden brug skal du sørge for, at spåner og støv ikke har samlet sig i området omkring polerne.
  - Under drift skal du forsøge at undgå, at støv og spåner på værktøjet falder ned på batteriet.
  - Når du stopper drift eller efter brug må du ikke efterlade værktøjet i et område, hvor det kan udsættes for spåner eller støv, der falder ned. Hvis du gør det, kan det forårsage en kortslutning, der kan resultere i røgudvikling eller antændelse.

## Dansk

12. Anvend altid værktøjet og batteriet ved temperaturer på mellem -5°C og 40°C.

### FORHOLDSREGEL OM LITHIUM-ION-BATTERIET

For at forlænge levetiden er lithium-ion-batteriet udstyret med en beskyttelsesfunktion, der kan stoppe strømudladningen. I tilfælde af 1 til 3 beskrevet nedenfor ved anvendelse af dette produkt, tænder arbejdslampen muligvis ikke, selv hvis kontakten er slået TIL. Dette er ikke selve problemet, men resultatet af beskyttelsesfunktionen.

1. Når den resterende batteriladning er opbrugt, slukkes arbejdslampen.  
Hvis dette skulle ske, skal du straks lade batteriet op.
2. Hvis værktøjet bliver overbelastet, slukkes arbejdslampen muligvis. Hvis dette skulle ske, skal du frigive værktøjets kontakt og fjerne årsagerne til overbelastningen. Efter at du har gjort det, kan du anvende værktøjet igen.
3. Hvis batteriet overophedes pga. overbelastning, holder batteriet op med at levere strøm.  
I tilfælde heraf skal du indstille brugen af batteriet og lade det køle af. Efter at du har gjort det, kan du anvende værktøjet igen.

Vær desuden opmærksom på følgende advarsler og forholdsregler.

#### ADVARSEL

For på forhånd at forhindre enhver form for batterilækage, varmeudvikling, røgudvikling, eksplosion og antændelse, skal du sørge for at være opmærksom på følgende sikkerhedsforanstaltninger.

1. Sørg for, at spåner og støv ikke samler sig på batteriet.
  - Under arbejdet skal du sørge for, at der ikke falder spåner og støv ned på batteriet.
  - Sørg for, at eventuelle spåner og støv, der falder ned på værktøjet under arbejdet, ikke samler sig på batteriet.
  - Opbevar ikke et ubrugt batteri på et sted, der udsættes for spåner og støv.
- Før du lægger et batteri til opbevaring, skal du fjerne eventuelle spåner og støv, der sidder fast på det, og ikke opbevare det sammen med andre metalobjekter (skruer, søm, osv.).
2. Undlad at punktere batteriet med et skarpt objekt som fx et søm, slå på det med en hammer, træde på det, kaste med det eller udsætte batteriet for voldsomme stød.
3. Undlad at anvende et tydeligt beskadiget eller deformt batteri.
4. Undlad at anvende batteriet i omvendt polaritet.
5. Undlad at tilslutte direkte til elektriske stikkontakter eller cigarettændere i biler.
6. Undlad at anvende batteriet til andre formål end dem, der er angivet.
7. Hvis batteriet ikke oplades helt, selv efter at den angivne opladetid er gået, skal du øjeblikkeligt stoppe yderligere opladning.
8. Undlad at anbringe eller udsætte batteriet for høje temperaturer eller høje tryk som fx inde i en mikroovn, et tørreapparat eller en beholder med højt tryk.
9. Hold det øjeblikkeligt væk fra åben ild, hvis der opdages en lækage eller ubehagelig lugt.
10. Undlad at anvende det på et sted hvor der udvikles kraftig statisk elektricitet.
11. Hvis der opstår batterilækage, ubehagelig lugt, hvis der udvikles varme, batteriet er misfarvet eller deformt eller på nogen anden måde forekommer unormalt under brug, opladning eller opbevaring, skal du øjeblikkeligt fjerne det fra udstyret eller batteriopladeren og indstille brugen.

12. Nedsænk ikke batteriet i væsker, og lad ikke væsker trænge ind. Indtrængen af ledende væske, som f.eks. vand, kan medføre beskadigelse og forårsage brand eller eksplosion. Opbevar batteriet på et køligt, tørt sted, væk fra brændbart materiale. Områder med ætsende gas skal undgås.

#### FORSIGTIG

1. Hvis du får væske, der er lækket fra batteriet, i øjnene, må du ikke gnide i øjnene, men vaske dem godt med rent vand som fx vand fra vandhanen og straks kontakte en læge.  
Hvis det ikke behandles, kan væsken forårsage problemer med øjnene.
2. Hvis du får væske på huden eller tøjet, skal du øjeblikkeligt vaske det af med rigeligt rent vand som fx vand fra hanen.  
Det er muligt, at det kan give hudirritation.
3. Hvis du opdager rust, ubehagelig lugt, misfarvning, deformation og/eller andre uregelmæssigheder, når du anvender batteriet for første gang, skal du undlade at anvende det og returnere det til din leverandør eller forhandler.

#### ADVARSEL

Hvis der trænger et elektrisk ledende fremmedlegeme ind i terminalen på lithium-ion-batteriet, kan batteriet kortslettes, hvilket kan medføre brand. Ved opbevaring af lithium-ion-batteriet skal du sørge for at overholde reglerne for følgende indhold.

- Placér ikke elektrisk ledende snavs, søm og ledninger som jern- og kobberledning i opbevaringskassen.
- For at hindre kortslutning skal du sætte batteriet i værktøjet og sætte batteridækslet sikkert på for opbevaring, indtil du ikke længere kan se ventilatoren.

### VEDRØRENDE TRANSPORT AF LITHIUM-ION-BATTERI

Ved transport af lithium-ion-batteri bedes du overholde følgende forholdsregler.

#### ADVARSEL

Giv transportfirmaet besked om, at pakken indeholder et lithium-ion-batteri, informér firmaet om batteriets udgangseffekt, og følg transportfirmaets instruktioner, når du arrangerer transport.

- Lithium-ion-batterier, der overstiger en udgangseffekt på 100 Wh, betragtes som værende i fragtklassificeringen farligt gods og kræver særlige anvendelsesprocedurer.
- Ved transport til udlandet skal du overholde international lovgivning samt regler og bestemmelser i det land, der transporteres til.

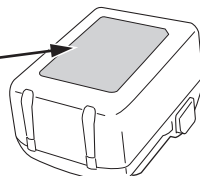
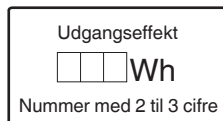

## FORHOLDSREGLER VEDRØRENDE STØVMODSTANDSDYGTIGHED OG VANDTÆTHEDS - FUNKTIONERNE

Dette produkt overholder IP54 beskyttelsesklassificeringer (støv-modstand og vandtæthed) for elektrisk udstyr, som fastsat i de internationale IEC regler. (Når batteriet monteres på værktøjskabinettet, og batteridækslet er lukket, opfylder værktøjskabinettet i sig selv svarende til IP54-beskyttelsesstandarder).

### [Beskrivelser af IP Koder]

#### IP54

- Beskyttelsesklassificering for vandgennemtrængning  
Der er ingen skadelige virkninger fra vandsprøjt fra nogen retning.
- Beskyttelsesklassificering for ekstern påvirkning af faste genstande  
Støv, der kan forårsage skadelige virkninger på udstyret, må ikke være i stand til at trænge ind (støv-resistens).

Udstyret er konstrueret til at modstå påvirkningerne af støv og vand, men der er ingen garanti for, at det ikke vil fungere forkert. Undgå at bruge eller efterlade udstyret på steder, hvor det kan blive udsat for store mængder støv, eller på steder, hvor det er oversvømmet med vand eller er udsat for regnvand.

## DELENES NAVNE (Fig. 1–Fig. 8)

①	Indikatorlampe for batteriniveau	⑧	Batteri (forhandles separat)
②	Kontakt	⑨	Batteridæksel
③	Justeringshjul	⑩	Lås
④	LED-lys	⑪	Skruerhul til stativ (5/8-UNC)
⑤	LED-dæksel	⑫	Lås
⑥	Håndtag	⑬	Kontrollampe
⑦	Krog	⑭	Stativ

	Slå TIL
	Slå boremaskine FRA
	Advarsel
V	volt
W	watt
ta	Omgivende temperatur
IPXX	IP -symbol
	Klasse III-værktøj

## SYMBOLER

### ADVARSEL

Det følgende viser symboler, som anvendes for maskinen. Vær sikker på, at du forstår deres betydning, inden du begynder at bruge maskinen.

	UB18DB : Akku-arbejdslampe
	Brugeren skal læse betjeningsvejledningen for at mindske risikoen for skader.
	Kun for EU-lande Elektrisk værktøj må ikke bortskaffes som almindeligt husholdningsaffald! I henhold til det europæiske direktiv 2012/19/EU om bortskaffelse af elektrisk og elektronisk udstyr og gældende national lovgivning skal brugt elværktøj indsamles separat og bortskaffes på en måde, der skåner miljøet mest muligt.
	Jævnstrøm
	Du må ikke stirre ind i driftslampen.
	Hold lampen og genstanden, der tændes, mindst 0,2 m fra hinanden.

## ANVENDELSE

Belysning af arbejdssted

## SPECIFIKATIONER

Model	UB18DB	
Spænding	18 V	
LED (hvid)	x1	
Justeringsområde for lysstyrke	350–2000 lm	
Driftstid (Ved anvendelse af fuldt opladet batteri)	2000 lm	3,0 Ah: Omtrent 3,2 timer 5,0 Ah: Omtrent 5,5 timer 8,0 Ah: Omtrent 9 timer
	350 lm	3,0 Ah: Omtrent 19 timer 5,0 Ah: Omtrent 32 timer 8,0 Ah: Omtrent 51 timer
Batteri til rådighed til dette værktøj*1	Multispændingsbatteri, BSL18-serien	
Vægt*2	1,6 kg (BSL1830C) 2,2 kg (BSL36B18)	

# Dansk

\*1 Eksisterende batterier (BSL3660/3620/3626, osv.) kan ikke bruges sammen med dette værktøj.

\*2 I henhold til EPTA-procedure 01/2014

## BEMÆRK

Grundet HiKOKI's løbende forskning og udvikling kan specifikationerne heri ændres uden forudgående varsel.

## OPLADNING

Inden værktøjet tages i brug, oplades batteriet som følger.

### 1. Tilslut opladerens netkabel til kontakten.

Ved tilslutning af opladerens stik til en kontakt, blinker kontrollampen rød (ét blink i sekundet).

### 2. Sæt batteriet i opladeren.

Sæt batteriet ordentligt i opladeren som vist i **Fig. 3**.

### 3. Opladning





Når et batteri sættes i opladeren, begynder opladningen, og kontrollampen lyser konstant rød.

Når batteriet er fuldt opladet, blinker kontrollampen rød. (ét blink i sekundet) (Se **Tablet 1**)

#### ● Pilot lysindikation

Kontrollampens indikationer er som vist i **Tablet 1**, alt efter opladerens eller det genopladelige batteris tilstand.

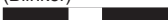
**Tablet 1**

Kontrollampens indikationer (RØD)		
Før opladning	Lyser i 0,5 sekunder. Lyser ikke i 0,5 sekunder. (Blinker) 	Tilsluttet strømkilde
Under opladning	Lyser vedvarende (Lyser) 	—
Opladning fuldført	Lyser i 0,5 sekunder. Lyser ikke i 0,5 sekunder. (Blinker) 	—
Standby på grund af overophedning	Lyser i 1 sekund. Lyser ikke i 0,5 sekunder. (Blinker) 	Batteriet er overophedet. Ude af stand til at oplade. (Opladning begynder, når batteriet er kølet af)
Opladning er umulig	Lyser i 0,1 sekunder. Lyser ikke i 0,1 sekunder. (Blinker hurtigt) 	Funktionsfejl i batteri eller oplader

- Vedrørende batteriets temperaturer og opladningstid. Temperaturerne og opladningstiden bliver som vist i **Tablet 2**

**Tablet 2**

Batteri		Oplader	UC18YFSL
Opladningsspænding		V	14,4–18
Vægt		kg	0,5
Temperaturer, hvor batteriet kan genoplades			0°C–50°C
Opladningstid for batterikapacitet, ca. (ved 20°C)			
1,5 Ah	min		22
2,0 Ah	min		30
2,5 Ah	min		35
3,0 Ah	min		45
4,0 Ah	min		60
5,0 Ah	min		75
6,0 Ah	min		90
8,0 Ah	min		120
Antal battericeller			4–10

## BEMÆRK

Genopladningstiden kan variere alt efter den omgivende temperatur og strømkildens spænding.

## FORSIGTIG

Når batteriopladeren har været anvendt kontinuerligt, opvarmes den, hvorved årsagen til fejl opstår. Når opladningen er fuldført, skal du vente 15 minutter inden næste opladning.

### 4. Tag opladerens netkabel ud af kontakten.

### 5. Hold godt fat om opladeren, og træk batteriet ud.

## BEMÆRK

Sørg for at trække batteriet ud af opladeren efter brug, og opbevar det derefter.

## Vedrørende elektrisk udladning i tilfælde af nye batterier osv.

Idet den kemiske substans inde i nye batterier samt batterier, der ikke har været anvendt i længere tid, ikke er aktiveret, kan den elektriske udladning være lav ved brug af batterierne første og anden gang. Dette er et midlertidigt fænomen, og den tid, der normalt er påkrævet til genopladning, gendannes ved at genoplade batterierne 2–3 gange.

## Sådan forlænger du batteriernes ydeevne.

- (1) Genoplad batterierne, før de aflades helt. Når du synes, at strømmen til værktøjet bliver svagere, skal du indstille brugen af værktøjet og genoplade dets batteri. Hvis du bliver ved med at anvende værktøjet og udtømme den elektriske strøm, kan du beskadige batteriet, og dets levetid forkortes.
- (2) Undgå genopladning ved høje temperaturer. Et genopladeligt batteri er varmt umiddelbart efter brug. Hvis et sådant batteri genoplades straks efter brug, forringes den kemiske substans inde i batteriet, og batteriets levetid forkortes. Lad batteriet ligge, og genoplad det, når det har kølet af i et stykke tid.



**FORSIGTIG**

- Hvis batteriet oplades, mens det er varmt efter at have ligget længe på et sted med direkte sollys, eller fordi batteriet lige har været anvendt, lyser opladerens kontrollampe i 1 sekund, hvorefter det ikke lyser i 0,5 sekunder (slukkes i 0,5 sekunder). I et sådant tilfælde skal batteriet først have lov til at køle af, hvorefter opladningen kan påbegyndes.
- Når kontrollampen blinker hurtigt (ved 0,2 sekunders intervaller), skal du fjerne for og fjerne eventuelle fremmedlegemer i opladerens batteristik. Hvis der ikke er nogen fremmedlegemer, er det muligt, at batteriet eller opladeren ikke fungerer korrekt. Lad et autoriseret servicecenter se på problemet.
- I det det tager den indbyggede mikrocomputer omtrent 3 sekunder at bekræfte, at det batteri, der oplades med opladeren, er taget ud, skal du vente mindst 3 sekunder, før du sætter det i igen og fortsætter opladningen. Hvis batteriet sættes i, før der er gået 3 sekunder, er det ikke sikkert, at batteriet kan oplades ordentligt.

Når den resterende batteriladning bliver lav, blinker lampen kortvarigt ca. én gang hvert 3. minut. I det indikatoren for resterende batteriladning udviser en lidt anderledes indikation alt efter den omgivende temperatur og batteritilstanden, skal du aflæse den som reference.

**BEMÆRK**

- Når du anvender et multispændingsbatteri, skal du kigge på indikatorlampen på batteriet for at aflæse den resterende batteriladning.
- Du må ikke støde hårdt til panelet eller ødelægge det. Det kan føre til problemer.

**VEDLIGEHOLDELSE OG EFTERSYN**

**ADVARSEL**

Når du ikke anvender arbejdslampen i lang tid, skal du sørge for at slå kontakten FRA og trække batteriet ud, når du udfører vedligeholdelse på den, efterser den eller lægger den til opbevaring.

**1. Eftersyn af monteringsskrue**

Efterse regelmæssigt alle monteringsskrue og sørg for, at de er forsvarligt strammet. Er nogen af skrueerne løse de strammes øjeblikkeligt.

Forsømmelse i så henseende kan medføre alvorlig risiko.

**2. Inspektion af terminaler (værktøj og batteri)**

Efterse for at sikre dig, at spåner og støv ikke har samlet sig på terminalerne.

Kontrollér med mellemrum før, under og efter betjening.

**FORSIGTIG**

Fjern eventuelle spåner og støv, som måtte have samlet sig på terminalerne.

Hvis du ikke gør det, kan det forårsage funktionsfejl.

**3. Udvendig rengøring af maskinen**

Når akku-arbejdslampen er snavset, kan du tørre den af med en blød, tør klud eller en klud fugtet med sæbevand. Brug ikke kloropløser, benzin eller fortynder, da malingen herved opløses.

**4. Opbevaring**

Opbevar akku-arbejdslampen og batteriet på et sted, hvor temperaturen er under 40°C, og som er udenfor børns rækkevidde.

**BEMÆRK**

Opbevaring af lithium-ion-batterier.

Sørg for, at lithium-ion-batterierne er blevet ladet helt op, inden de opbevares.

Længerevarende opbevaring (3 måneder eller derover) af batterier med en lille ladning kan resultere i en forringelse af ydeevnen, reducere brugstiden for batterierne væsentligt eller gøre, at batterierne ikke kan bevare en opladning.

Dog kan væsentligt reduceret brugstid for batterierne muligvis genoprettes ved hjælp af gentaget opladning og brug af batterierne to til fem gange.

Hvis brugstiden for batterierne er ekstremt kort på trods af gentaget opladning og brug, bør du betragte batterierne som udtjente og købe nogle nye.

**Vigtig meddelelse angående batterier til akku-værktøjer fra HiKOKI**

Brug altid et af vores designerede originale batterier. Vi kan ikke garantere for sikkerheden og ydelsen af vores akku-værktøj ved brug af andre batterier end dem, vi har angivet, eller hvis batteriet skilles ad og ændres (som f.eks. adskillelse og udskiftning af celler eller andre indvendige dele).

**MONTERING OG ANVENDELSE**

Handling	Figur	Side
Isætning af batteriet	2-a	2
Fjernelse af batteriet	2-b	2
Opladning	3	3
Tænd arbejdslampen*1	4	3
Ændring af arbejdslampens vinkel	5	3
Ophæng af arbejdslampen for anvendelse*2	6	3
Fastspænding på stativ*3	7	3
Indikator for resterende batteri*4	8	3
Valg af tilbehør	—	127

\*1 Når lysstyrken når maksimum (2000 lm) eller minimum (350 lm), blinker lampen kortvarigt to gange.

\*2

**BEMÆRK**

Når arbejdslampen anvendes, mens den er hængt op i en krog, skal du lade den hænge ned fra en stabil og robust genstand.

\*3

**BEMÆRK**

Når du anvender stativ, skal du sikre dig, at det er stabilt, så det ikke vælter.

\*4

Lampens tilstand	Resterende batteriladning
▣ ▣ ▣ ▣ ▣	Over 80%
▣ ▣ ▣ ▣ ▣	60%–80%
▣ ▣ ▣ ▣ ▣	40%–60%
▣ ▣ ▣ ▣ ▣	20%–40%
▣ ▣ ▣ ▣ ▣	Mindre end 20%

### **GARANTI**

Vi yder garanti på elektriske værktøjer fra HiKOKI i henhold til lovmæssige/nationale særbestemmelser alt efter land. Denne garanti dækker ikke defekter eller beskadigelse som følge af mishandling, misbrug eller normal slitage. I tilfælde af klager bedes du indsende det elektriske værktøj, samlet med det GARANTIBEVIS, der forefindes i slutningen af denne håndteringsvejledning, til et HiKOKI-autoriseret servicecenter.

---

### **BEMÆRK**

Grundet HiKOKI's løbende forskning og udvikling, kan bemeldte specifikationer ændres uden forudgående varsel.

---

## SIKKERHETSADVARSLER FOR BATTERI ARBEIDSLAMPE

### ⚠ ADVARSEL

Les alle advarsler og sikkerhetsinstruksjoner.

Hvis du ikke følger alle advarsler og instruksjoner kan bruk av utstyret resultere i elektrisk støt, brann og/eller alvorlig personskade.

Ta vare på alle varsler og instruksjoner for fremtidig bruk.

1. Må kun brukes som beskrevet i denne håndboken. Bruk bare produsentens anbefalte tilbehør.
2. Bruk aldri en arbeidslampe i eksplosive omgivelser, slik som i nærheten av brennbare væsker, gass eller støv.
3. Ikke bruk batteri arbeidslampe på våte eller fuktige steder eller i regnet.
  - Hvis det gjøres, kan det føre til elektrisk sjokk, røykutvikling eller teknisk feil.
4. Ikke demonter eller gjør endringer på batteri arbeidslampen.
  - Det kan føre til elektrisk sjokk eller brann. Inspeksjoner og reparasjoner skal alltid utføres av butikken hvor du kjøpte radioen eller av et HiKOKI elektroverktøy service senter.
5. Ikke la noen uspesifiserte gjenstander eller vann komme inn i arbeidslampen.
  - Hvis et metallobjekt eller en brannfarlig gjenstand eller vann kommer inn i batteridekselet, kan det føre til elektrisk støt eller brann.
6. Vær forsiktig med elektrisk støt.
7. Når den ikke er i bruk eller gjennomgår inspeksjon og vedlikehold, må du slå AV bryteren på enheten og ta ut batteriet.
8. Ikke dekk batteri arbeidslampen med en klut, kartong eller annet materiale når lyset er på. Hold lyset og gjenstanden som skal belyses minst 20 cm fra hverandre. Manglende overholdelse av disse advarslene kan føre til brann.
9. Når lampen er tent, må du ikke se direkte inn i lyset, rette den mot personer eller dyr, eller rette den mot øynene.
10. LED-dekselet vil være veldig varmt når det lyser og umiddelbart etter bruk, så du må ikke ta på det.
11. Ikke bruk, etterlat eller oppbevar arbeidslampen i regnet eller på fuktige steder.
12. Ikke la batteri arbeidslampen ligge i en bil eller lignende som har en tendens til å bli utsatt for høy solvarme (over 50°C). Dette kan forårsake problemer.
13. Ikke la arbeidslampen være uten tilsyn mens den er slått på.
14. Når arbeidslampen plasseres på et høyt sted for bruk, må du sørge for at stedet er stabilt. I tillegg må du sikre den på plass med en snor, osv. for å forhindre at den faller ned. Hvis den faller, kan det føre til personskade eller annen skade.
15. Ikke bruk batteri arbeidslampen hvis LED-dekselet er skadet eller frakoblet.
16. Service på arbeidslampen skal utføres av kvalifisert servicepersonell som kun bruker identiske reservedeler.
  - Dette vil sikre at sikkerheten til arbeidslampen opprettholdes.
17. Arbeidslampen skal kun brukes med spesifikt tilhørende oppladbart batteri.
  - Bruk av andre oppladbare batteri kan føre til skade eller brann.

18. Oppladning av batteriet skal bare gjøres med lader spesifisert av produsenten.

- En lader som passer for en type oppladbare batteri kan forårsake fare for brann når den brukes med et annet batteri.

19. Når det oppladbare batteri ikke er i bruk, skal det holdes borte fra metall objektet som binders, mynter, nøkler, spiker, skruer eller andre små metall objekter som kan føre til kontakt mellom batteriets poler.

- Kortslutning av batteriet kan forårsake skader eller brann.

20. Hvis batteriet utsettes for uvøren behandling, kan lekkasje oppstå. Hvis dette skjer, unngå kontakt. Ved kontakt, rens med vann. Hvis væsken kommer i kontakt med øyne, søk medisinsk hjelp.

- Batterivæsken kan forårsake irritasjon eller brannskader.

21. Batteriet må ikke utsettes for høy varme, slik som solskinn, åpen flamme eller lignende.

## FLERE SIKKERHETSADVARSLER

1. Lad alltid batteriet ved en temperatur på 0°C–40°C. En temperatur på mindre enn 0°C vil resultere i overladning, noe som er farlig. Batteriet kan ikke lades opp ved en temperatur høyere enn 40°C. Den mest passende temperaturen for lading er 20°C–25°C.
2. Ikke bruk laderen kontinuerlig. Når en lading er fullført, la laderen hvile i omtrent 15 minutter før neste batteri lades.
3. Ikke la fremmedlegemer komme inn i åpningen for tilkopling av oppladbart batteri.
4. Ikke demonter det oppladbare batteriet eller laderen.
5. Aldri kortslett det oppladbare batteriet. Kortslutning av batteriet vil medføre et kraftig elektrisk støt og overoppheting. Det vil føre til brannskader eller at batteriet skades.
6. Ikke kast batteriet på et bål. Hvis batteriet er brent, kan det eksplodere.
7. Ta med batteriet til butikken der det ble kjøpt så snart batteriets levetid etter oppladning er for kort til praktisk bruk. Ikke kast et utladet batteri.
8. Ikke plasser gjenstander i laderens ventilasjonsåpninger. Dersom metallgjenstander eller brennbare gjenstander føres inn i laderens ventilasjonsåpninger kan det føre til elektriske støt eller at laderen blir ødelagt.
9. Se etter at batteriet er skikkelig satt i. Hvis det er bare en tanke løst kan det falle ut og resultere i uhell.
10. Ikke bruk produktet hvis verktøyet eller batteriterminalene (batterifestet) er deformert. Installasjon av et slikt batteri kan føre til kortslutning, som kan føre til røykutslipp eller antenning.
11. Hold verktøyets terminaler (batterifeste) fri for spon og støv.
  - Før bruk må du sørge for at spon og støv ikke har samlet seg i området rundt terminalene.
  - Forsøk å unngå at spon eller støv på verktøyet faller ned på batteriet.
  - Når du avbryter operasjonen eller etter bruk, må du ikke forlate verktøyet i et område der det kan bli utsatt for fallende spon eller støv.
  - Det kan føre til kortslutning som kan føre til røykutslipp eller antenning.
12. Bruk alltid verktøyet og batteriet ved temperaturer mellom -5°C og 40°C.

## ADVARSEL ANGÅENDE LITHIUM-ION BATTERI

For å øke levetiden er litium-ion batteriet utstyrt med en beskyttelsesfunksjon som stanser utgangseffekten.

Når det gjelder 1 til 3 som beskrevet nedenfor, kan det hende at arbeidslampan ikke slås på når du bruker dette produktet, selv om bryteren er slått PÅ. Dette er ikke et problem i seg selv, men et resultat av beskyttelsesfunksjonen.

1. Når gjenværende batteristrøm går tomt, slås arbeidslampan av.  
Skjer dette må du lade opp batteriet med det samme.
2. Hvis verktøyet er overbelastet, kan arbeidslampan slås av. I dette tilfellet, skal du slippe bryteren på verktøyet og eliminere årsaken til overbelastning. Etter dette, kan du bruke det igjen.
3. Hvis batteriet blir overopphetet når elektroverktøyet blir overbelastet, kan batteristrømmen bli brutt.  
I dette tilfellet må du stanse bruken av batteriet og la det bli avkjølt. Etter dette, kan du bruke det igjen.

Videre, vennligst ta hensyn til følgende forholdsregler og advarsler.

### ADVARSEL

For å forhindre lekkasje fra batteriet, varmeutvikling, røykutvikling, eksplosjoner eller antenning, sørg for å følge disse forholdsreglene.

1. Sørg for at spon og støv ikke samler seg på batteriet.
  - Sørg for at spon og støv ikke faller på batteriet under arbeid.
  - Sørg for at spon og støv som faller på verktøyet under arbeid, ikke samler seg på batteriet.
  - Ikke oppbevar et ubrukt batteri på et sted der det utsettes for spon eller støv.
  - Før du lagrer et batteri, fjern all spon og støv som kan feste seg på batteriet. Ikke lagre det sammen med metalldele (skruer, spiker, og lignende).
2. Ikke stikk batteriet med en skarp gjenstand som en spiker, slå på det med en hammer, trå på, kast eller utsett batteriet for kraftige fysiske støt.
3. Ikke bruk et tydelig ødelagt eller deformert batteri.
4. Ikke bruk batteriet med feilkoplet polaritet.
5. Ikke koble direkte til et elektrisk uttak eller bilens sigarettenner.
6. Ikke bruk batteriet til et annet formål enn det som er spesifisert.
7. Hvis batteriladingen blir mislykket selv når den angitte ladetiden har gått, må du øyeblikkelig stanse ytterligere lading.
8. Ikke plasser eller utsett batteriet for høye temperaturer eller høyt trykk som i en mikrobølgeovn, tørker eller i en beholder under høyt trykk.
9. Holdes unna flammer umiddelbart når ekkel lukt eller lekkasje oppdages.
10. Ikke bruk på steder der sterk statisk elektrisitet utlading genereres.
11. Hvis det oppstår batterilekkasje, ekkel lukt, varme genereres eller dersom batteriet blir misfarget, deformert eller på noen måte virker unormalt under bruk, gjenopplading eller lagring, må du fjerne det fra elektroverktøyet eller batteriladeren, og stanse bruken.
12. Ikke senk batteriet ned i væsker eller la noen væsker flyte inn i batteriet. Ledende væskeinntrengning, som for eksempel vann, kan forårsake skade som medfører brann eller eksplosjon. Oppbevar batteriet på et kjølig, tørt sted, unna brennbare og brannfarlige gjenstander. Omgivelser med etsende gass må unngås.

### FORSIKTIG

1. Hvis det lekker væske fra batteriet og denne kommer i kontakt med øynene, ikke gni øynene men vask dem godt med friskt og rent vann, som for eksempel vann fra springen, og ta kontakt med en lege øyeblikkelig.  
Hvis dette ikke gjøres kan væsken føre til synsproblemer.
2. Hvis bruker får væske fra batteriet på hud eller klær, vask ordentlig med rent vann, for eksempel vann fra springen, øyeblikkelig.  
Væsken kan forårsake irritasjon på huden.
3. Hvis du finner rust, ekkel lukt, overoppheting, misfarging, deformering, og/eller andre uregelmessigheter når du bruker batteriet for første gang, må du ikke bruke det, men returnere det til din forhandler eller leverandør.

### ADVARSEL

Hvis et elektrisk ledende objekt kommer i kontakt med batteripolene til litium-ion batteriet, kan dette resultere i kortslutning og brannfare. Ved lagring av litium-ion batteriet, følg nøye reglene for følgende innhold.

- Ikke plasser elektrisk ledende objekter som spiker eller metalltråder av jern eller kopper i oppbevaringskassen.
- For å unngå at kortslutning inntreffer, legg batteriet i verktøyet eller monter batteridekslet for lagring slik at ventilatoren ikke er synlig.

## OM TRANSPORT AV LITHIUMIONBATTERIET

Når du transporterer et litiumionbatteri, må du følge følgende forholdsregler.

### ADVARSEL

Varsle transportselskapet om at pakken inneholder et litiumionbatter, informer selskapet om utgangseffekten og følg instruksjonene til transportselskapet når du bestiller transport.

- Litiumionbatterier med en effekt større enn 100 Wh ansees som fraktklasse farlige varer og krever spesielle behandlingsprosedyrer.
- For transport utenlands må du følge internasjonalt lovverk og de regler og forskrifter som gjelder i bestemmelseslandet.

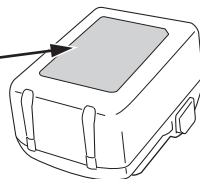
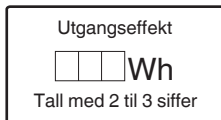

## FORHOLDSREGLER VEDRØRENDE FUNKSJONER FOR STØVBESKYTTELSE OG VANNTETTHET

Dette produktet er i samsvar med beskyttelsesklassen IP54 (støvmotstand og vanntetthet) for elektrisk utstyr som er fastlagt av internasjonale IEC bestemmelser. (Når batteriet er festet til verktøyet kropp og batteridekslet er lukket, oppfyller verktøyet kropp alene tilsvarende beskyttelse som beskyttelsesstandard IP54.)

### [Beskrivelser av IP-koder]

#### IP54

Vanntett beskyttelse

Det er ingen skadelig effekt på grunn av vannsprut fra en hvilken som helst retning.





Beskyttelse for eksterne angrep av faste gjenstander

Støv som kan forårsake uønskede effekter på utstyret må ikke være i stand til å trenge inn (støvtetthet).

Utstyret er designet for å tåle virkningene av støv og vann, men det er ingen garanti for at det ikke vil svikte. Ikke bruk eller la utstyret ligge på steder hvor det er utsatt for store mengder støv, eller på steder hvor det er nedsenket i vann eller utsatt for regnvann.

## NAVN PÅ DELER (Fig. 1–Fig. 8)





①	Indikatorlampe for batterinivå	⑧	Batteri (selges separat)
②	Bryter	⑨	Batterideksel
③	Justeringshjul	⑩	Lås
④	LED-lys	⑪	Skruerull for stativ (5/8-UNC)
⑤	LED-deksel	⑫	Klinke
⑥	Håndtak	⑬	Pilotlampe
⑦	Krok	⑭	Stativ

	Hold lampen og gjenstanden som skal belyses minst 0,2 m fra hverandre.
	Slå PÅ
	Slå AV
	Advarsel
V	volt
W	watt
ta	Omgivelsestemperatur
IPXX	IP -symbol
	Klasse III verktøy

## SYMBOLER

### ADVARSEL

Følgende viser symbolene som brukes til maskinen. Sørg for å forstå betydningen av disse symbolene før maskinen tas i bruk.

	UB18DB : Batteri arbeidslampe
	For å minske faren for skade må brukeren lese instruksjonsboken.
	Kun for EU-land Kasser aldri elektroverktøy sammen med husholdningsavfallet! I overholdelse av EU-direktiv 2012/19/EU om kassering av elektrisk og elektronisk utstyr og dets implementeringsrekkefølge i samsvar med nasjonale lover, må elektroverktøy som har nådd slutten av sin levetid samles inn separat og returneres til et miljøvennlig kompatibelt gjenvinningsanlegg.
	Likestrøm
	Ikke kikk direkte inn i lampen.

## ANVENDELSE

Belysning på arbeidsplassen

## SPESIFIKASJONER

Modell	UB18DB	
Spenning	18 V	
LED (hvit)	×1	
Justeringsområde for lysstyrke	350–2000 lm	
Driftstid (Bruke fullt oppladet batteri)	2000 lm	3,0 Ah: Omtrent 3,2 timer 5,0 Ah: Omtrent 5,5 timer 8,0 Ah: Omtrent 9 timer
	350 lm	3,0 Ah: Omtrent 19 timer 5,0 Ah: Omtrent 32 timer 8,0 Ah: Omtrent 51 timer
Batteri tilgjengelig for dette verktøyet*1	Multi-volt batteri, BSL18-serien	
Vekt*2	1,6 kg (BSL1830C) 2,2 kg (BSL36B18)	

# Norsk

- \*1 Eksisterende batterier (BSL3660/3620/3626, etc.) kan ikke brukes med dette verktøyet.  
 \*2 i henhold til EPTA-prosedyren 01/2014

## MERK

På grunn av HiKOKIs kontinuerlige forsknings- og utviklingsprogram kan spesifikasjonene i dette dokumentet endres uten forvarsel.

## LADING

Før verktøyet tas i bruk, må du lade batteriet som forklart nedenfor.

### 1. Sett laderens stopsel i stikkontakten.

Når du kobler kontakten til batteriladeren til en stikkontakt, vil pilotlampen blinke rødt (med intervall på 1 sekund).

### 2. Sett batteriet i laderen.

Sett batteriet fast i laderen som vist i **Fig. 3**.

### 3. Lading





Når du setter inn et batteri i laderen, vil ladingen begynne og pilotlampen vil lyse kontinuerlig i rødt.

Når batteriet er helt oppladet, vil pilotlampen blinke rødt. (Med intervall på 1 sekund) (Se **tabell 1**)

- Pilotlampeindikasjon

Pilotlysets indikasjoner blir som vist i **Tabell 1**, i samsvar med ladeapparatets eller det oppladbare batteriets tilstand.

**Tabell 1**

Pilotlampens indikasjoner (RØD)		
Før lading	Lyser i 0,5 sekunder, av i 0,5 sekunder (Blinker) 	Koblet til strømforsyning
Under lading	Lyser kontinuerlig (Lyser) 	—
Lading fullført	Lyser i 0,5 sekunder, av i 0,5 sekunder (Blinker) 	—
Overopphetet beredskap	Lyser i 1 sekund, av i 0,5 sekunder (Blinker) 	Batteriet overopphetet. Kan ikke lade. (Ladning vil starte når batteriet er avkjølt)
Lading ikke mulig	Lyser i 0,1 sekund, av i 0,1 sekund (Blafrer) 	Feilfunksjon i batteriet eller laderen

- Angående temperaturer og ladetider. Temperaturer og ladetider vil bli som vist i **tabell 2**

**Tabell 2**

Batteri		Lader	UC18YFSL
Ladespenning		V	14,4–18
Vekt		kg	0,5
Temperaturer hvor batteriet kan lades			0°C–50°C
Ladetid for batterikapasitet, ca. (Ved 20°C)			
1,5 Ah	min		22
2,0 Ah	min		30
2,5 Ah	min		35
3,0 Ah	min		45
4,0 Ah	min		60
5,0 Ah	min		75
6,0 Ah	min		90
8,0 Ah	min		120
Antall battericeller			4–10

## MERK

Ladetiden kan variere avhengig av temperatur og strømkildens strømspenning.

## FORSIKTIG

Når batteriladeren har blitt brukt kontinuerlig, vil den bli varm, og kan være årsaken til feil. Når ladingen er ferdig, må du vente 15 minutter før du starter neste lading.

### 4. Kople laderens strømkabel fra stikkontakten.

### 5. Hold laderen skikkelig og trekk ut batteriet.

## MERK

Pass på å trekke ut batteriet fra laderen etter bruk og oppbevar det.

## Når det gjelder elektrisk utlading for nye batterier osv.

Ettersom den innvendige kjemiske substansen i nye batterier og batterier som ikke har blitt brukt over en lengre periode ikke er aktivert, kan den elektriske utladingen være lav når du bruker dem for første og annen gang. Dette er et midlertidig fenomen, og normal tid som kreves for opplading vil gjenopprettes ved å lade batteriene 2–3 ganger.

## Hvordan få batteriene til å vare lenger.

- (1) Lad opp batteriene før de er helt utladet. Når du føler at strømmen til verktøyet blir svakere, må du stoppe å bruke verktøyet og lade opp batteriet. Hvis du fortsetter å bruke verktøyet og lade ut den elektriske strømmen, kan batteriet bli skadet og dets levetid vil bli kortere.
- (2) Unngå opplading ved høye temperaturer. Et oppladbart batteri vil være varmt like etter bruk. Hvis et slikt batteri lades opp på nytt like etter bruk, vil den innvendige kjemiske substansen forringes, og batteriets levetid vil bli forkortet. La batteriet være og lad det opp etter at det har kjølt seg ned en stund.

## FORSIKTIG

- Hvis batteriet lades mens det er varmt fordi det har vært utsatt for direkte sollys i lengre tid, eller fordi batteriet nettopp har vært i bruk, vil laderens pilotlys lyse i 1 sekund, være slukket i 0,5 sekunder (av i 0,5 sekunder). I så fall må batteriet kjøles ned før ladingen starter.

## VEDLIKEHOLD OG INSPEKSJON

### ADVARSEL

Når du ikke bruker arbeidslampe i en lengre periode eller utfører vedlikehold på den, inspiserer den eller lagrer den, må du sørge for å slå AV bryteren og trekke ut batteriet.

- Inspeksjon av monteringssskruene**  
Inspiser alle monteringssskruene med jevne mellomrom og se etter at de er ordentlig skrudd til. Hvis noen av skruene er løse, skrud dem fast øyeblikkelig. Dersom en ikke gjør dette, kan det føre til alvorlig riskiko.
- Inspeksjon av terminaler (verktøy og batteri)**  
Kontroller at spon og støv ikke har samlet seg på terminalene.  
Sjekk jevnlig før, under og etter operasjonen.

### FORSIKTIG

Fjern eventuell spon eller støv som kan ha samlet seg på terminalene.  
Det kan oppstå feil hvis ikke dette gjøres.

- Rengjøring av maskinens overflate**  
Når det kommer flekker på batteri arbeidslampe, tørk av med en myk tørr klut eller en klut som er lett fuktet med såpevann.  
Bruk ikke oppløsninger med klor, bensin eller malingstynnere på grunn av at disse oppløser plastikk.
- Lagring**  
Oppbevar batteri arbeidslampe og batteriet på et sted der temperaturen er lavere enn 40°C og utenfor barns rekkevidde.

### MERK

Lagring av litium-ion batterier.  
Sørg for at litium-ion batteriene er fulladet før de skal lagres.

Oppbevaring av batteriene i lengre tid (3 måneder eller mer) med lav ladetilstand kan føre til redusert ytelse, vesentlig reduksjon av batteriets brukstid eller at batteriene ikke holder på ladingen.

Imidlertid kan en vesentlig reduksjon av batteriets brukstid gjenvinnes ved gjentatt lading og bruk av batteriene to til fem ganger.

Hvis batterienes brukstid er veldig kort til tross for gjentatt lading og bruk, må du anse batteriene som defekte, og kjøpe nye batterier.

### Viktig melding om batteriene til HiKOKI batteridrevne verktøy

Bruk alltid et av våre spesialproduserte batterier. Vi kan ikke garantere sikkerheten og ytelsen til våre batteridrevne verktøy hvis de brukes sammen med andre batterier enn de som er angitt av oss, eller hvis batteriet er demontert og endret (slik som demontering og bytte av celler eller andre indre deler).

### GARANTI

Vi garanterer HiKOKI elektroverktøy i samsvar med lovfestet/landsspesifikke forskrifter. Denne garantien dekker ikke defekter eller skader som følge av feil bruk, mishandling eller normal slitasje. I tilfelle av klage, vennligst send elektroverktøyet, ikke demontert, med GARANTISERTIFIKATET som finnes på slutten av denne brukerveiledningen, til et autorisert HiKOKI-verksted.

### MERK

På grunn av HiKOKIs kontinuerlige forsknings og utviklingsprogram kan spesifikasjonene i dette haftet endres uten forvarsel.

- Når pilotlyset blafrer (med intervaller på 0,2 sekunder), må du kontrollere om det finnes fremmedlegemer i laderens batterikontakt. Hvis det ikke finnes noen fremmedlegemer, er det mulig at batteriet eller laderen er defekt. Ta den med til et godkjent servicesenter.
- Fordi den innebygde mikrodatamaskinen bruker cirka 3 sekunder på å bekrefte at batteriet som lades med laderen er tatt ut, skal du vente i minimum 3 sekunder før du setter det inn igjen for å fortsette ladingen. Hvis batteriet settes inn igjen før det har gått 3 sekunder, kan det hende at batteriet ikke blir korrekt ladet.

## MONTERING OG BRUK

Handling	Figur	Side
Sette inn batteriet	2-a	2
Fjerne batteriet	2-b	2
Lading	3	3
Slå arbeidslampe på *1	4	3
Endre vinkelen til arbeidslampe	5	3
Henge opp arbeidslampe for bruk*2	6	3
Sikre til et stativ*3	7	3
Gjenværende batteriindikator*4	8	3
Valg av tilbehør	—	127

\*1 Når lysterken når maksimum (2000 lm) eller minimum (350 lm), blinker lampen kort to ganger.

\*2

### MERK

Når du bruker arbeidslampe mens den henger i en krok, må du henge den fra en stabil og solid gjenstand.

\*3

### MERK

Når du bruker et stativ, må du sørge for at det er stabilt slik at det ikke velter.

\*4

Lampetilstand	Gjenværende batteristrøm
▣ ▣ ▣ ▣ ▣	Over 80%
▣ ▣ ▣ ▣ ▣	60%–80%
▣ ▣ ▣ ▣ ▣	40%–60%
▣ ▣ ▣ ▣ ▣	20%–40%
▣ ▣ ▣ ▣ ▣	Mindre enn 20%

Når det gjenværende batterinivået blir lavt, vil lampen blinke kort en gang hvert tredje minutt.

Ettersom at batteriindikatoren viser det noe annerledes, avhengig av omgivelsestemperaturen og egenskapene til batteriet, skal den leses som en referanse.

### MERK

- Når du bruker et multivolt-batteri, kan du se på indikatorlampen på batteriet for å se gjenværende batterinivå.
- Ikke utsett panelet for sterke støt eller ødelegg det. Dette kan føre til problemer.



## AKKUTYÖVALOA KOSKEVAT VAROITUKSET

### ⚠ VAROITUS

Lue kaikki turvallisuutta koskevat varoitukset ja kaikki ohjeet.

Jos varoituksia ja ohjeita ei noudateta, on olemassa sähköiskun, tulipalon ja/tai vakavan henkilövahingon vaara.

Säästä kaikki varoitukset ja ohjeet tulevaa käyttöä varten.

- Käytä vain tässä oppaassa kuvatulla tavalla. Käytä vain valmistajan suosittelemia lisäosia.
- Älä käytä työvaloa räjähdysvaarallisessa ympäristössä, kuten paikoissa, joissa on herkästi syttyviä nesteitä, kaasuja tai pölyä.
- Älä käytä työvaloa märissä tai kosteissa paikoissa tai sateessa.
  - Tällainen käyttö saattaa aiheuttaa sähköiskun, savun syntymistä tai virheitointintoja.
- Älä pura tai muuntele työvaloa.
  - Tämä saattaa aiheuttaa sähköiskun tai tulipalon. Tarkastukset ja korjaukset tulisi teettää liikkeessä, josta laite on ostettu, tai HiKOKIn sähkötyökaluhuoltokeskuksessa.
- Älä anna vieraiden esineiden tai veden päästä työvalon rungon sisään.
  - Jos akkutilaan pääsee jokin herkästi syttyvä esine, metalliesine tai vettä, tämä voi aiheuttaa sähköiskun tai tulipalon.
- Varo sähköiskua.
- Kun laitetta ei käytetä ja myös tarkastuksen ja huollon aikana, kytkä sen virta pois päältä ja poista akku.
- Älä peitä työvaloa kankaalla, pahvilla tai muilla materiaaleilla valon ollessa päällä. Pidä valo ja valaistava kohde vähintään 20 cm:n etäisyydellä toisistaan. Näiden varoitusten noudattamatta jättäminen saattaa johtaa tulipaloon.
- Kun valo on päällä, älä katso siihen suoraan, kohdistä sitä ihmisiin tai eläimiin tai suuntaa sitä kohti silmiä.
- LED-suojus on kuuma valon palaessa ja heti käytön jälkeen, joten älä koske siihen.
- Älä käytä tai säilytä työvaloa sateessa tai kosteissa paikoissa.
- Älä jätä työvaloa autoon tai muuhun vastaavaan paikkaan, jossa auringonpaiste voi nostaa lämpötilan hyvin korkeaksi (yli 50°C). Muussa tapauksessa seurauksena voi olla ongelmia.
- Älä jätä työvaloa valvomatta, kun se on päällä.
- Kun asetat työvalon korkeaan paikkaan käyttöä varten, varmista, että paikka on vakaa. Kiinnitä se lisäksi paikoilleen esim. narulla, jotta se ei pääse putoamaan.
  - Jos työvalo putoaa, se voi aiheuttaa loukkaantumisen tai vaurioitua.
- Älä käytä työvaloa, jos LED-suojus on vahingoittunut tai irrotettu.
- Anna työvalo huollettavaksi valtuutetulle henkilölle, joka käyttää vain alkuperäisiä osia vastaavia varaosia.
  - Näin varmistetaan, että työvalo pysyy turvallisena.
- Käytä työvaloa vain erityisesti sitä varten tarkoitettua ladattavan akun kanssa.
  - Minkä tahansa muiden ladattavien akkujen käyttö voi synnyttää loukkaantumisen ja tulipalovaaran.
- Lataa vain valmistajan määrittelemällä laturilla.
  - Tietyntyyppiselle ladattavalle akulle sopiva laturi voi aiheuttaa tulipalovaaran, jos sitä käytetään toisen akun kanssa.

- Kun ladattava akku ei ole käytössä, pidä se poissa muiden metalliesineiden kuten paperiliitinten, kolikoiden, avainten, nauhojen, ruuvien tai muiden pienten metalliesineiden läheisyydestä, jotka voivat kytkeä akun navat toisiinsa.
  - Akkunapojen oikosulkeminen yhteen voi aiheuttaa palovammoja tai tulipalon.
- Jos akkua käytetään väärin, akusta voi roiskua nestettä. Vältä nesteen koskettamista. Jos kosketat nestettä vahingossa, huuhtele vedellä. Jos neste koskettaa silmiä, hae lisäksi lääkärin apua.
  - Akusta roiskunut neste voi aiheuttaa ärtymistä tai palovammoja.
  - Näin akkutyövalo pysyy turvallisena.
- Akkua ei saa altistaa kuumuudelle, kuten auringonpaisteelle, tulelle tai vastaavalle.

## LISÄÄ TURVALLISUUTTA KOSKEVIA VAROITUKSIA

- Lataa akku aina 0–40°C:n lämpötilassa. Lataaminen alle 0°C:n lämpötilassa johtaa vaaralliseen yllätaukseen. Akkua ei voi ladata yli 40°C:n lämpötilassa. Sopivin latauslämpötila on 20–25°C.
- Älä käytä laturia jatkuvasti.
  - Kun yksi lataus on valmis, anna laturin olla käyttämättä noin 15 minuuttia ennen seuraavaa akun latausta.
- Huolehdi, ettei akun kytkentäaukkoon pääse likaa.
- Älä koskaan pura akkua ja laturia.
- Älä koskaan aiheuta akkuun oikosulkuja. Akun oikosulku aiheuttaa voimakkaan sähkövirtauksen ja ylikuumentumisen. Se aiheuttaa palovammoja tai akun vahingoittumisen.
- Älä hävitä akkua polttamalla. Jos akku poltetaan, se saattaa räjähtää.
- Kun akun käyttöaika latauksen jälkeen käy liian lyhyeksi käytännölliseen työskentelyyn, vie akku takaisin ostopaikkaan. Älä hävitä kulunutta akkua.
- Älä kiinnitä laturin tuuletusrakoihin mitään. Jos laturin tuuletusrakoihin kiinnitetään metalliesineitä tai jotakin tulenarkaa, on seurauksena sähköiskun vaara tai laturivaurio.
- Varmista, että paristo on asetettu lujasti paikalleen. Jos se on vähänkin löysällä, se saattaa puodota ja aiheuttaa onnettomuuden.
- Älä käytä laitetta, jos työkalu tai akun liittimet (akun kiinnike) ovat vahingoittuneet.
  - Muussa tapauksessa akun asentamisen seurauksena voi olla oikosulku, joka voi aiheuttaa savun muodostumista tai syttymisen.
- Pidä työkalun liittimet (akun kiinnike) puhtaina.
  - Varmista ennen käyttöä, että liitäntöjen alueella ei ole lastuja tai pölyä.
  - Käytön aikana pyri estämään työkalulle kertyneiden lastujen tai pölyn putoaminen akun päälle.
  - Käytön aikana ja jälkeen työkalu on suojattava lastuilta ja pölyltä.
  - Muussa tapauksessa seurauksena voi olla oikosulku, joka saattaa aiheuttaa savupäästöjä tai syttymisen.
- Käytä työkalua ja akkua aina -5°C ja 40°C välisissä lämpötiloissa.

## LITIUMIONIACCUKA KOSKEVA HUOMAUTUS

Litiumioniakun käyttöön pidentämiseksi akussa on suojaointi, joka pysäyttää virrantuoton.

Kun tuotetta käytetään alla kuvatuissa tapauksissa 1-3, työvalo ei välttämättä mene päälle, vaikka kytkin käännettäisiin ON-asentoon. Kyse ei ole viasta, vaan suojaustoiminnosta.

1. Kun akun jäljellä oleva varaus loppuu, työvalo sammuu. Lataa akku tällöin välittömästi.
2. Jos työkalu on ylikuormittunut, työvalo saattaa sammua. Vapauta tällöin työkalun kytkin ja poista ylikuormituksen syyt. Voit jatkaa käyttöä sen jälkeen.
3. Jos akku ylikuumentuu liian suurella kuormituksella, akkuvirta saattaa katketa. Lopeta tällöin akun käyttö ja anna akun jäähtyä. Voit jatkaa käyttöä sen jälkeen.

Ota huomioon myös seuraavat varoitukset ja huomautukset.

### VAROITUS

Varmista, että otat huomioon seuraavat turvatoimet, jotta akun vuotaminen, lämmön syntyminen, savun muodostuminen, räjähdykset ja syttyminen voitaisiin estää.

1. Varmista, että akun päälle ei kerry hiomalastuja tai pölyä.
  - Varmista työskentelyn aikana, että hiomalastuja tai pölyä ei putoa akun päälle.
  - Varmista, että työskentelyn aikana työkalun päälle putoavia hiomalastuja tai pölyä ei kerry akun päälle.
  - Älä säilytä käyttämättä akkua hiomalastuille ja pölylle alttiissa paikassa.
  - Ennen akun varastoimista poista kaikki pöly ja hiomalastut, jotka ovat saattaneet tarttua siihen, äläkä varastoi sitä yhdessä metallisten osien (ruuvien, nauhojen jne.) kanssa.
2. Älä käytä akkua terävällä esineellä, kuten naulalla, lyö sitä vasaralla tai astu sen päälle äläkä heitä akkua tai kohdista siihen voimakasta iskua.
3. Älä käytä ilmeisesti vahingoittunutta tai ulkonäöltään muuttunutta akkua.
4. Älä käytä akkua vääränpuoleisesti.
5. Älä yhdistä akkua suoraan sähköpistorasioihin tai auton savukkeensytyttimen pistorasioihin.
6. Älä käytä akkua muuhun kuin määritettyyn tarkoitukseen.
7. Jos akku ei lataudu kokonaan, vaikka ilmoitettu latausaika on kulunut, lopeta lataaminen välittömästi.
8. Älä altista akkua korkeille lämpötiloille tai korkealle paineelle, kuten mikroaaltouunille, kuivaajalle tai korkeapainesäiliölle.
9. Poista akku välittömästi tulen lähetyviltä, jos huomaat vuotoa tai pahaa hajua.
10. Älä käytä paikassa, jossa syntyy voimakasta staattista sähköä.
11. Jos akku vuotaa, haisee pahalta tai kuumenee tai jos sen väri tai muoto muuttuu tai akku vaikuttaa millään tavalla poikkeavalta sitä käytettäessä, ladattaessa tai säilytettäessä, poista se välittömästi laitteesta tai akkulaturista äläkä käytä sitä.
12. Älä upota akkua tai anna nestemäisten aineiden päästä akun sisään. Jos akun sisään pääsee sähköä johtavaa nestettä, kuten vettä, se voi vahingoittaa akkua ja aiheuttaa tulipalon tai räjähdyksen. Säilytä akku viileässä ja kuivassa paikassa kaukana helposti syttyvistä materiaaleista. Paikkoja, joiden ilmassa on syövyttäviä kaasuja, on vältettävä.

### HUOMAUTUS

1. Jos akusta vuotavaa nestettä joutuu silmiin, älä hankaa silmiä, vaan pese ne hyvin puhtaalla vedellä, kuten vesijohtovedellä, ja ota yhteyttä lääkäriin välittömästi. Jos silmät jätetään hoitamatta, neste saattaa aiheuttaa silmäongelmia.
2. Jos nestettä vuotaa iholle tai vaatteille, pese ne heti huolellisesti puhtaalla vedellä, kuten vesijohtovedellä. Muuten iho voi ärtyä.
3. Jos havaitset ruostetta, pahaa hajua, ylikuumentumista, värin tai muodon muutoksia ja/tai muita epäsuunnollisuuksia käyttäessäsi akkua ensimmäistä kertaa, älä käytä akkua, vaan palauta se toimittajalle tai myyjälle.

### VAROITUS

Jos litiumioniakun napaan pääsee johtavaa vierasta ainetta, akku voi joutua oikosulkuun ja aiheuttaa tulipalon. Kun varastoit litiumioniakun, noudata seuraavia ohjeita.

- Älä pane säilytyskoteloon johtavia materiaaleja, nauvoja tai lankaa, kuten rauta- tai kuparilankaa.
- Estääksesi oikosulkujen syntyminen lataa akku työkalussa tai aseta akun suojuksen paikalleen säilytyksen ajaksi niin, että tuuletin ei näy.

## LITIUMIONIACCUKUN KULJETUSTA KOSKEVAT TIEDOT

Kun kuljetat litiumioniakkua, noudata seuraavia varotoimia.

### VAROITUS

Ilmoita kuljetusliikkeelle, että pakkaus sisältää litiumioniakun, ilmoita akun teho ja noudata kuljetusliikkeen ohjeita, kun järjestät kuljetusta.

- Litiumioniakut, jotka ylittävät 100 Wh tehon, lasketaan rahtiluokituksessa vaarallisiksi tuotteiksi ja vaativat erityiskäyttömenettelyjä.
- Jos akku kuljetetaan ulkomailla, on noudatettava kansainvälistä lakia sekä kohdemaan sääntöjä ja määräyksiä.

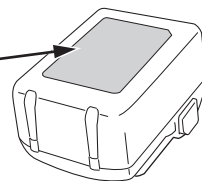
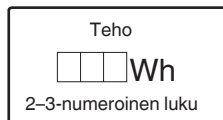

## PÖLYNSUOJAUS- JA VEDENERISTYSTOIMINTOJA KOSKEVAT VAROTOIMET

Tämä tuote täyttää sähkölaitteiden IP54-suojaluokan arviointikriteerit (pölynkestävyys ja vedenpitävyys), kuten kansainvälisissä IEC-säädöksissä määrätään. (Kun akku on kiinnitetty työkalun runkoon ja akkutilan kansi on kiinni, vain työkalun runko on suojaluokan IP54 mukainen.)

### [IP-koodien kuvaukset]

#### IP54

- ➔ Suojaluokka vedenläpäisylle  
Mistä tahansa suunnasta roiskuvalla vedellä ei ole haitallista vaikutusta.
- ➔ Suojaluokka kiinteiden esineiden aiheuttamalle ulkoiselle törmäykselle  
Pölyä, joka voi aiheuttaa haitallisia vaikutuksia laitteelle, ei saa päästä sisään (pölynkestävyys).

Laite on suunniteltu kestämään pölyn ja veden vaikutuksia, mutta ei ole takeita siitä, ettei siihen tulisi toimintahäiriöitä. Älä käytä laitetta paikoissa tai jätä sitä paikkoihin, joissa laite on alttiina liialliselle pölymäärälle tai joissa se uppoaa veteen tai altistuu sadevedelle.

### OSIEN NIMET (kuva 1–kuva 8)

① Akun varaustason merkkivalo	⑧ Akku (myydään erikseen)
② Kytkin	⑨ Akun kansi
③ Säädin	⑩ Lukitus
④ Työvalo	⑪ Jalustan ruuvireikä (5/8-UNC)
⑤ LED-suojus	⑫ Salpa
⑥ Kahva	⑬ Merkkivalo
⑦ Koukku	⑭ Jalusta

	Kytkeminen POIS PÄÄLTÄ
	Varoitus
V	volttia
W	watteja
ta	Ympäristön lämpötila
IPXX	IP -symboli
	Luokan III työkalu

### SOVELLUKSET

Työalueen valaisin

### TEKNISEET TIEDOT

Malli	UB18DB		
Jännite	18 V		
LED (valkoinen)	×1		
Kirkkauden säätöalue	350–2000 lm		
Käyttöaika (Kun käytetään täyteen ladattua akkua)	2000 lm	3,0 Ah: Noin	3,2 tuntia
		5,0 Ah: Noin	5,5 tuntia
	350 lm	8,0 Ah: Noin	9 tuntia
		3,0 Ah: Noin	19 tuntia
		5,0 Ah: Noin	32 tuntia
		8,0 Ah: Noin	51 tuntia
Työkalun kanssa käytettävissä oleva akku*1	Monijänniteakku, BSL18-sarja		
Paino*2	1,6 kg (BSL1830C) 2,2 kg (BSL36B18)		

\*1 Työkalun kanssa ei voida käyttää nykyisiä akkuja (esim. BSL3660/3620/3626).

\*2 EPTA-meneteltyyn 01/2014 mukaisesti

### HUOMAA

Koska HiKOKI kehittää tuotteitaan jatkuvasti, tässä ilmoitetut tekniset tiedot voivat muuttua ilman ennakoilmoitusta.

### SYMBOLIT

#### VAROITUS

Seuraavassa esitellään koneessa käytetyt symbolit. Varmista, että ymmärrät niiden merkityksen, ennen kuin aloitat koneen käytön.

	UB18DB : Akkutyövalo
	Loukkaantumiskäsitteilyä vähentämiseksi käyttäjän on luettava käyttöopas.
	Koskee vain EU-maita Älä hävitä sähkötyökaluja tavallisen kotitalousjätteen mukana! Sähkö- ja elektroniikkaromua koskevan EU-direktiivin 2012/19/EU ja sen maakohtaisten sovellusten mukaisesti käytetyt sähkötyökalut on kerättävä erikseen ja vietävä ympäristöstä turvalliseen kierrätyslaitokseen.
	Tasavirta
	Vältä katsomasta työaloon.
	Pidä valo ja valaistava kohde vähintään 0,2 m:n etäisyydellä toisistaan.
	Kytkeminen PÄÄLLE

## LATAUS

Lataa akku ennen työkalun käyttöä seuraavasti.

**1. Liitä laturin verkkojohto pistorasiaan.**

Kun laturin pistoke liitetään pistorasiaan, merkkivalo vilkkuu punaisena (1 sekunnin välein).

**2. Aseta akku laturiin.**

Aseta akku tukevasti laturiin **kuvan 3** mukaisesti.

**3. Lataus**





Kun akku asetetaan laturiin, lataus alkaa ja merkkivalo palaa jatkuvasti punaisena.

Kun akku on täysin latautunut, merkkivalo vilkkuu punaisena. (1 sekunnin välein) (Katso **taulukko 1**)

- Merkkivalon ilmoitukset

Laturin tai ladattavan akun tilan mukaiset merkkivalon ilmoitukset näkyvät **taulukossa 1**.

**Taulukko 1**

Merkkivalon ilmoitukset (PUNAINEN)		
Ennen latausta	Palaa 0,5 sekunnin ajan ja ei pala 0,5 sekunnin ajan (Vilkkuu) 	Kytetty virtalähteeseen
Ladattaessa	Palaa jatkuvasti (Palaa) 	—
Lataus valmis	Palaa 0,5 sekunnin ajan ja ei pala 0,5 sekunnin ajan (Vilkkuu) 	—
Ylikuumentumisen aiheuttama valmiustila	Palaa 1 sekunnin ajan ja ei pala 0,5 sekunnin ajan (Vilkkuu) 	Akku on ylikuumentunut. Lataaminen ei onnistu. (Lataaminen alkaa, kun akku jäähtyy)
Lataaminen ei onnistu	Palaa 0,1 sekunnin ajan ja ei pala 0,1 sekunnin ajan (Välkky) 	Akun tai laturin toimintahäiriö

- Tietoa akun lämpötiloista ja latausajasta. Lämpötilat ja latausaika näkyvät **taulukossa 2**

**Taulukko 2**

Akku	Laturi		UC18YFSL
	Latausjännite	V	
Paino	kg	0,5	
Lämpötilat, joissa akku voidaan ladata			0°C–50°C
Akun kapasiteetin arvioitu latausaika. (lämpötilassa 20°C)			
1,5 Ah	min	22	
2,0 Ah	min	30	
2,5 Ah	min	35	
3,0 Ah	min	45	
4,0 Ah	min	60	
5,0 Ah	min	75	
6,0 Ah	min	90	
8,0 Ah	min	120	
Akkennojen määrä			4–10

**HUOMAA**

Latausaika vaihtelee riippuen lämpötilasta ja virtalähteen jännitteestä.

**HUOMAUTUS**

Kun akkulaturi on ollut käytössä jatkuvasti, se kuumenee ja voi aiheuttaa vikoja. Kun lataus on valmis, anna laturin olla käyttämättömänä 15 minuuttia ennen seuraavaa latausta.

**4. Irrota laturin virtajohto pistorasiasta.**

**5. Pidä laturista tiukasti kiinni ja vedä akku pois.**

**HUOMAA**

Muista poistaa akku laturista käytön jälkeen ja säilytä sitä laturista irrallaan.

**Tietoa uusien akkujen jne. sähköpurkauksesta**

Koska uusien ja pitkään käyttämättömänä olleiden akkujen sisällä oleva kemiallinen aine ei ole aktiivista, sähköpurkaus saattaa olla heikko, kun akkuja käytetään ensimmäisen ja toisen kerran. Tämä on tilapäinen ilmiö, ja normaali latausaika palautuu, kun akut ladataan 2–3 kertaa.

**Näin saat akut kestämään pidempään.**

- (1) Lataa akut, ennen kuin ne tyhjenevät kokonaan. Kun huomaat, että sähkötyökalun teho heikkenee, lopeta työkalun käyttö ja lataa sen akku. Jos jatkat työkalun käyttöä ja sähkövirta kuluu loppuun, akku saattaa vahingoittua ja sen käyttöikä saattaa lyhentyä.
- (2) Vältä lataamista korkeissa lämpötiloissa. Akku on kuuma heti käytön jälkeen. Jos tällainen akku ladataan heti käytön jälkeen, sen sisällä oleva kemiallinen aine heikentyy ja akun käyttöikä lyhenee. Anna akun jäähtyä hetken aikaa ja lataa se vasta sitten.

**HUOMAUTUS**

- Jos akkua ladataan, kun se on kuumentunut, koska se on jätetty pitkäksi ajaksi suoraan auringonvaloon tai koska akkua on juuri käytetty, laturin merkkivalo palaa 1 sekunnin ajan ja sitten sammuu 0,5 sekunniksi (pois päältä 0,5 sekunnin ajan). Anna akun siinä tapauksessa jäähtyä ja aloita lataus vasta sitten.

- Jos merkkivalo välkky (0,2 sekunnin välein), tarkista, onko laturin akkuliittimeen joutunut vieraita esineitä, ja ota ne pois. Jos vieraita esineitä ei löydy, akku tai laturi saattaa olla epäkunnossa. Vie se valtuutettuun huoltokeskukseen.
- Kestää noin 3 sekuntia, kun sisäinen mikrotietokone varmistaa, että laturilla ladattava akku on poistettu, joten odota vähintään 3 sekuntia, ennen kuin asetat akun paikalleen latauksen jatkamiseksi. Jos akku laitetaan takaisin 3 sekunnin kuluessa, se ei ehkä lataudu kunnolla.

## KIINNITTÄMINEN JA KÄYTTÖ

Toimenpide	Kuva	Sivu
Akun asettaminen paikalleen	2-a	2
Akun poistaminen	2-b	2
Lataus	3	3
Työvalon kytkeminen päälle*1	4	3
Työvalon kulman muuttaminen	5	3
Työvalon ripustaminen käyttöä varten*2	6	3
Kiinnittäminen jalustaan*3	7	3
Akun varaustilan ilmaisimien*4	8	3
Varusteiden valitseminen	—	127

\*1 Kun enimmäiskirkkaus (2000 lm) tai vähimmäiskirkkaus (350 lm) saavutetaan, valo vilkkuu lyhyesti kaksi kertaa.

\*2

### HUOMAA

Jos työvaloa käytetään koukkuun ripustettuna, ripusta se vakaaseen ja tukevaan kohteeseen.

\*3

### HUOMAA

Kun käytät jalustaa, varmista, että se on vakaa, jotta se ei pääse kaatumaan.

\*4

Lampun tila	Akun jäljellä oleva varaus
■ ■ ■ ■ ■	Yli 80%
■ ■ ■ ■ □	60%–80%
■ ■ ■ □ □	40%–60%
■ ■ □ □ □	20%–40%
■ □ □ □ □	Alle 20%

Kun akun varaus on vähissä, valo vilkkuu lyhyesti noin 3 minuutin välein.

Koska akun jäljellä olevan varauksen merkkivalo näyttää hiukan erilaiselta ympäristön lämpötilasta ja akun ominaisuuksista riippuen, käytä sitä vain viitteenä.

### HUOMAA

- Kun käytät monijänniteakkua, tarkista jäljellä oleva varaus akussa olevasta merkkivalosta.
- Älä kohdista paneeliin voimakasta iskua tai riko sitä. Se voi aiheuttaa ongelmia.

## HUOLTO JA TARKASTUS

### VAROITUS

Jos et käytä työvaloä pitkäaikaan, huollat sitä, tarkastat sen tai laitat sen säilytykseen, kytke se pois päältä ja ota akku ulos.

#### 1. Kiinnitysruuvien tarkistus

Tarkista säännöllisesti kaikki kiinnitysruuvit ja varmista, että ne ovat tiukassa. Mikäli joku ruuveista on löystynyt, kiristä se välittömästi. Laimminlyönti voi aiheuttaa vaaratilanteen.

#### 2. Liittimien tarkastus (työkalu ja akku)

Varmista, että liittimillä ei ole lastuja tai pölyä. Tarkista tarvittaessa ennen käyttöä, käytön aikana ja sen jälkeen.

### HUOMAUTUS

Poista liittimille mahdollisesti kerääntynyt lika ja pöly. Muuassa tapauksessa seurauksena voi olla toimintahäiriö.

#### 3. Ulkopinnan puhdistus

Jos akkutyövalossa on likaa, pyyhi se kuivalla, pehmeällä kankaalla tai saippuaveteen kostutetulla kankaalla. Älä käytä klooripitoisia nesteitä, bensiiniä tai tinneriä, sillä ne sulattavat muovia.

#### 4. Säilytys

Säilytä akkutyövalo ja akku lasten ulottumattomissa ja paikassa, jonka lämpötila on alle 40°C.

### HUOMAA

Litiumioniakkujen säilytys.

Varmista, että litiumioniakut on ladattu täyteen ennen varastointia.

Akkujen pitkäaikainen varastointi (3 kuukautta tai enemmän), kun niiden lataustaso on alhainen, saattaa johtaa akkujen toimintakyvyn heikkenemiseen, lyhentää huomattavasti akun käyttöaika tai heikentää akkua niin, etteivät ne pysty säilyttämään varusta.

Huomattavasti vähentynyt akun käyttöaika voidaan yrittää korjata lataamalla ja käyttämällä akun varaus loppuun toistuvasti 2–5 kertaa.

Jos akun käyttöikä on äärettömän lyhyt toistuvasta latauksesta ja käytöstä huolimatta, lopeta akun käyttö ja osta uusi akku.

### Tärkeä huomautus HiKOKIn akkutoimisten sähkötyökalujen akuista

Käytä aina jotain määrittämistämme alkuperäisiä akuista. Emme voi taata akkutoimisen työkalumme turvallisuutta ja toimivuutta, jos sitä käytetään muun kuin tarkoitamamme akun kanssa, tai jos akku puretaan ja sitä muunnellaan (esimerkiksi kennojen tai muiden sisäosien purku ja vaihto).

### TAKUU

Myönnämme HiKOKI-sähkötyökaluille takuun lakisääteisten/kansallisten erityissääntelyiden mukaisesti. Tämä takuu ei kata vikoja tai vaurioita, jotka johtuvat vääränlaisesta tai kielletystä käytöstä tai normaalista kulumisesta. Reklamaatiotapauksessa lähetä purkamaton sähkötyökalu ja tämän käyttöoppaan lopussa oleva TAKUUSERTIFIKAATTI valtuutettuun HiKOKI-huoltokeskukseen.

### HUOMAA

Koska HiKOKI jatkuvasti kehittää tuoteitaan, pidättää valmistaja oikeuden muuttaa teknisiä tietoja ilman eri ilmoitusta.

## ΠΡΟΕΙΔΟΠΟΙΗΣΕΙΣ ΑΣΦΑΛΕΙΑΣ ΓΙΑ ΤΟΝ ΠΡΟΒΟΛΕΑ ΜΠΑΤΑΡΙΑΣ

### ⚠ ΠΡΟΕΙΔΟΠΟΙΗΣΗ

Διαβάστε όλες τις προειδοποιήσεις ασφαλείας και όλες τις οδηγίες.

Η μη τήρηση των προειδοποιήσεων και οδηγιών μπορεί να προκαλέσει ηλεκτροπληξία, πυρκαγιά και/ή σοβαρό τραυματισμό.

Φυλάξτε όλες τις προειδοποιήσεις και τις οδηγίες για μελλοντική αναφορά.

- Χρησιμοποιείτε μόνο όπως περιγράφεται σε αυτό το εγχειρίδιο. Χρησιμοποιήστε μόνο τα συνημμένα που συνιστώνται από τον κατασκευαστή.
- Μην χρησιμοποιείτε έναν προβολέα σε περιβάλλον στο οποίο μπορεί να προκληθεί έκρηξη, όπως παρουσία εύφλεκτων υγρών, αερίων ή σκόνης.
- Μη χρησιμοποιείτε τον προβολέα σε βρεγμένα ή υγρά μέρη ή στη βροχή.
  - Κάτι τέτοιο μπορεί να οδηγήσει σε ηλεκτροσόκ, εκπομπή καπνού ή δυσλειτουργία.
- Μην αποσυναρμολογείτε ή τροποποιείτε τον προβολέα.
  - Κάτι τέτοιο μπορεί να οδηγήσει σε ηλεκτροσόκ ή φωτιά. Οι έλεγχοι και οι επισκευές πρέπει να γίνονται από το κατάστημα από όπου αγοράστηκε ή από ένα κέντρο εξυπηρέτησης κατόχων ηλεκτρικών εργαλείων της HiKOKI.
- Μην αφήνετε τυχόν απροσδιόριστα αντικείμενα ή νερό να μπει μέσα στο σώμα του προβολέα.
  - Εάν εισέλθει οποιοδήποτε μέταλλο ή εύφλεκτο αντικείμενο ή νερό μέσα στο κάλυμμα της μπαταρίας, μπορεί να προκληθεί ηλεκτροπληξία ή πυρκαγιά.
- Προσοχή σε ηλεκτροπληξία.
- Όταν δεν χρησιμοποιείται ή κατά τη διάρκεια επιθεώρησης και συντήρησης, φροντίστε να κλείσετε τον διακόπτη στη μονάδα και να αφαιρέσετε την μπαταρία από αυτήν.
- Μην καλύπτετε τον προβολέα με πανί, χαρτόνια ή άλλα υλικά όταν το φως είναι αναμμένο. Διατηρήστε το φως και το αντικείμενο που φωτίζεται σε απόσταση τουλάχιστον 20 εκατοστών. Η μη τήρηση αυτών των προειδοποιήσεων μπορεί να προκαλέσει πυρκαγιά.
- Όταν ανάβει το φως, μην το κοιτάτε απευθείας, μην το στρέφετε σε ανθρώπους ή ζώα ή μην το στρέφετε προς τα μάτια.
- Το κάλυμμα LED θα παραμείνει σε υψηλή θερμοκρασία όταν ανάβει και αμέσως μετά τη χρήση, οπότε μην το αγγίζετε.
- Μην χρησιμοποιείτε, αφήνετε ή αποθηκεύετε τον προβολέα στη βροχή ή σε υγρά μέρη.
- Μην αφήνετε τον προβολέα σε αυτοκίνητο ή παρόμοια μέρη που τείνουν να εκτίθενται σε ηλιακή θερμότητα (πάνω από 50°C). Διαφορετικά, μπορεί να προκύψουν προβλήματα.
- Μην αφήνετε τον προβολέα χωρίς επίβλεψη ενώ είναι αναμμένος.
- Όταν τοποθετείτε τον προβολέα σε υψηλή θέση για χρήση, βεβαιωθείτε ότι η θέση είναι σταθερή. Επιπλέον, ασφαλίστε το στη θέση του με κορδόνι κ.λπ. για να μην πέσει. Εάν πέσει, μπορεί να προκληθεί τραυματισμός ή ζημιά.
- Μη χρησιμοποιείτε τον προβολέα εάν το κάλυμμα LED είναι κατεστραμμένο ή αποκολλημένο.

- Να δίνετε τον προβολέα για σέρβις σε κατάλληλα εκπαιδευμένα άτομα και να χρησιμοποιείτε μόνο γνήσια ανταλλακτικά.
  - Με αυτόν τον τρόπο θα διασφαλίζετε τη διατήρηση της ασφάλειας του προβολέα.
- Χρησιμοποιήστε τον προβολέα μόνο με την ειδικά προοριζόμενη επαναφορτιζόμενη μπαταρία.
  - Η χρήση οποιασδήποτε άλλης επαναφορτιζόμενης μπαταρίας μπορεί να δημιουργήσει κίνδυνο τραυματισμού ή πυρκαγιάς.
- Η επαναφόρτιση να πραγματοποιείται μόνο μέσω του φορτιστή που έχει καθοριστεί από τον κατασκευαστή.
  - Ένας φορτιστής που είναι κατάλληλος για μια επαναφορτιζόμενη μπαταρία μπορεί να δημιουργήσει κίνδυνο φωτιάς όταν χρησιμοποιείται με μια άλλη μπαταρία.
- Όταν η επαναφορτιζόμενη μπαταρία δεν χρησιμοποιείται, κρατήστε την μακριά από άλλα μεταλλικά αντικείμενα όπως συνδετήρες, νομίσματα, κλειδιά, καρφιά, βίδες, ή άλλα μικρά μεταλλικά αντικείμενα τα οποία μπορεί να κάνουν επαφή από τον ένα ακροδέκτη στον άλλο.
  - Αν τοποθετήσετε μαζί τους ακροδέκτες μπαταριών ενδέχεται να προκληθούν εγκαύματα ή πυρκαγιά.
- Υπό καταχρηστικές συνθήκες, ενδέχεται να εκτοξευτεί υγρό από την μπαταρία. Αποφύγετε την επαφή. Σε περίπτωση επαφής με το υγρό από σφάλμα, ξεπλύνετε με νερό. Αν το υγρό έρθει σε επαφή με τα μάτια, ξεπλύνετε με νερό και ζητήστε ιατρική βοήθεια.
  - Το υγρό που εκτοξεύεται από την μπαταρία μπορεί να προκαλέσει ερεθισμό ή εγκαύματα.
- Η μπαταρία δεν πρέπει να εκτίθεται σε υπερβολική θερμότητα, όπως στον ήλιο, σε φωτιά ή κάτι παρόμοιο.

## ΠΡΟΣΘΕΤΕΣ ΠΡΟΕΙΔΟΠΟΙΗΣΕΙΣ ΑΣΦΑΛΕΙΑΣ

- Να φορτίζετε πάντα την μπαταρία σε θερμοκρασία μεταξύ 0°C–40°C. Οι θερμοκρασίες κάτω του 0°C θα προκαλέσει υπερφόρτιση, κάτι το οποίο είναι επικίνδυνο. Η μπαταρία δεν μπορεί να φορτιστεί σε θερμοκρασία μεγαλύτερη των 40°C. Η καταλληλότερη θερμοκρασία για τη φόρτιση είναι αυτή των 20°C–25°C.
- Μην χρησιμοποιείτε τον φορτιστή συνεχώς. Όταν ολοκληρώνεται μία φόρτιση, αφήνετε τον φορτιστή για 15 λεπτά περίπου σε ηρεμία πριν από την επόμενη φόρτιση μπαταρίας.
- Μην επιτρέπετε να εισέρχονται ξένα υλικά στην οπή σύνδεσης της επαναφορτιζόμενης μπαταρίας.
- Ποτέ μην αποσυναρμολογείτε την επαναφορτιζόμενη μπαταρία και τον φορτιστή.
- Ποτέ μην βραχυκυκλώνετε την επαναφορτιζόμενη μπαταρία. Η βραχυκύκλωση της μπαταρίας θα προκαλέσει μεγάλη τάση ηλεκτρικού ρεύματος και θα υπερθερμανθεί. Η μπαταρία θα καεί ή θα υποστεί βλάβη.
- Μην απορρίπτετε την μπαταρία στην φωτιά. Σε περίπτωση που η μπαταρία καεί ενδέχεται να εκραγεί.
- Επιστρέψτε την μπαταρία στο κατάστημα από όπου την αγοράσατε μόλις η η ζωής της μπαταρίας μεταφόρτισης γίνει σύντομη για πρακτική χρήση. Μην απορρίπτετε την μπαταρία που έχει εξαντληθεί.
- Μην εισάγετε κάποιο αντικείμενο στις εγχοπές αερισμού του φορτιστή. Η τοποθέτηση μεταλλικών ή εύφλεκτων αντικειμένων στον φορτιστή θα προκαλέσει ηλεκτροπληξία ή βλάβη στον φορτιστή.



## Ελληνικά

- Βεβαιωθείτε ότι η μπαταρία έχει εγκατασταθεί καλά. Αν είναι έστω και λίγο χαλαρή μπορεί να βγει έξω και να προκαλέσει τραυματισμό.
- Μη χρησιμοποιείτε το προϊόν αν το εργαλείο ή οι πόλοι της μπαταρίας (βάση μπαταρίας) είναι παραμορφωμένοι. Τοποθετώντας την μπαταρία θα μπορούσε να προκληθεί βραχυκύκλωμα που θα μπορούσε να οδηγήσει σε εκπομπή καπνού ή ανάφλεξη.
- Διατηρείτε τους ακροδέκτες του εργαλείου (βάση μπαταρίας) χωρίς γρέζια και σκόνη.
  - Πριν από τη χρήση, βεβαιωθείτε ότι δεν έχουν συσσωρευτεί γρέζια και σκόνη στην περιοχή των πόλων.
  - Κατά τη διάρκεια της χρήσης, προσπαθήστε να μην πέσουν γρέζια ή σκόνη από το εργαλείο στην μπαταρία.
  - Κατά την αναστολή λειτουργίας ή μετά τη χρήση, μην αφήνετε το εργαλείο σε μέρος όπου μπορεί να εκτεθεί σε γρέζια ή σκόνη. Διαφορετικά, θα μπορούσε να προκληθεί βραχυκύκλωμα που θα μπορούσε να οδηγήσει σε εκπομπή καπνού ή ανάφλεξη.
- Πάντα να χρησιμοποιείτε το εργαλείο και την μπαταρία σε θερμοκρασίες μεταξύ -5°C και 40°C.
- Μην τρυπάτε τη μπαταρία με αιχμηρά αντικείμενα όπως καρφιά, μην χτυπάτε με σφυρί, μην πατάτε, πετάτε ή υποβάλετε σε ισχυρούς κραδασμούς τη μπαταρία.
- Μην χρησιμοποιείτε μία εμφανώς κατεστραμμένη ή παραμορφωμένη μπαταρία.
- Μην τοποθετείτε τη μπαταρία με λάθος τρόπο.
- Μην συνδέετε απευθείας σε ηλεκτρική πρίζα ή στην υποδοχή του αναπτήρα στα αυτοκίνητα.
- Μην χρησιμοποιείτε τη μπαταρία για χρήση άλλη πέραν της προβλεπόμενης.
- Σε περίπτωση που δεν ολοκληρώνεται επιτυχώς η διαδικασία φόρτισης της μπαταρίας ακόμα και όταν έχει περάσει ο καθορισμένος χρόνος επαναφόρτισης, σταματήστε αμέσως οποιαδήποτε προσπάθεια επαναφόρτισης.
- Η μπαταρία δεν πρέπει να εκτίθεται σε υψηλή θερμοκρασία ή υψηλή πίεση, όπως στην περίπτωση φούρνου μικροκυμάτων, Ξηραντήρα ή δοχείου υψηλής πίεσης.
- Απομακρύνετε αμέσως από τη φωτιά σε περίπτωση διαρροής ή δυσσομίας.
- Μην χρησιμοποιείτε το προϊόν σε περιβάλλον με έντονο στατικό ηλεκτρισμό.
- Σε περίπτωση διαρροής της μπαταρίας, δυσσομίας, παραγωγής θερμότητας, αποχρωματισμού ή παραμορφώσεώς της, ή σε περίπτωση που παρατηρηθεί κάτι μη φυσιολογικό κατά τη διάρκεια της χρήσης, της επαναφόρτισης ή της αποθήκευσης, αφαιρέστε την αμέσως από τον εξοπλισμό ή από τον φορτιστή της και σταματήστε να την χρησιμοποιείτε.
- Μη βυθίζετε την μπαταρία σε υγρό ή μην αφήνετε υγρά να εισχωρήσουν στο εσωτερικό της. Η εισροή αγώνιμων υγρών, όπως το νερό, μπορεί να προκαλέσει βλάβη που οδηγεί σε φωτιά ή έκρηξη. Αποθηκεύετε την μπαταρία σας σε δροσερό, ξηρό μέρος, μακριά από καύσιμα και εύφλεκτα αντικείμενα. Πρέπει να αποφεύγονται οι ατμόσφαιρες με διαβρωτικά αέρια.

## ΠΡΟΣΟΧΗ ΣΤΗΝ ΜΠΑΤΑΡΙΑ ΙΟΝΤΩΝ ΛΙΘΙΟΥ

Για την επέκταση του χρόνου διάρκειας της μπαταρίας ιόντων λιθίου υπάρχει η λειτουργία προστασίας που σταματά την ισχύ εξόδου.

Στις περιπτώσεις 1 έως 3 που περιγράφονται παρακάτω, κατά τη χρήση του προϊόντος, ακόμη κι αν ο διακόπτης είναι ενεργοποιημένος ο προβολέας ενδέχεται να ενεργοποιηθεί. Αυτό δεν είναι το πρόβλημα αλλά το αποτέλεσμα της λειτουργίας προστασίας.

- Όταν εξαντληθεί η υπόλοιπη ισχύς της μπαταρίας, ο προβολέας απενεργοποιείται. Στην περίπτωση αυτή θα πρέπει να τη φορτίσετε αμέσως.
- Εάν το εργαλείο είναι υπερφορτωμένο, ο προβολέας μπορεί να σβήσει. Στην περίπτωση αυτή αφήστε τον διακόπτη του εργαλείου και περιορίστε την αιτία της υπερφόρτωσης. Έπειτα από αυτό μπορείτε να το χρησιμοποιήσετε πάλι.
- Αν η μπαταρία υπερθερμανθεί υπό το φόρτο εργασίας, η ισχύς της μπαταρίας μπορεί να σταματήσει. Σε αυτήν την περίπτωση, διακόπτετε την χρήση της μπαταρίας και την αφήνετε να κρυώσει. Έπειτα από αυτό μπορείτε να το χρησιμοποιήσετε πάλι.

Παρακαλείστε, επίσης, να τηρείτε τις ακόλουθες προειδοποιήσεις και προφυλάξεις.

### ΠΡΟΕΙΔΟΠΟΙΗΣΗ

Για να αποφύγετε τυχόν διαρροή της μπαταρίας, παραγωγή θερμότητας, εκπομπή καπνού, έκρηξη ή ανάφλεξη, πρέπει να τηρείτε τις ακόλουθες προφυλάξεις.

- Βεβαιωθείτε ότι δεν συσσωρεύονται γρέζια και σκόνη στη μπαταρία.
  - Κατά την εργασία σας βεβαιωθείτε ότι δεν πέφτει γρέζι και σκόνη στην μπαταρία.
  - Βεβαιωθείτε ότι τυχόν γρέζια και σκόνες που πέφτουν πάνω στο εργαλείο την ώρα που εργάζεστε με αυτό, δεν συσσωρεύονται στη μπαταρία.
  - Μην αποθηκεύετε αχρησιμοποίητες μπαταρίες σε σημείο εκτεθειμένο σε γρέζια και σκόνη.
  - Πριν να αποθηκεύσετε μία μπαταρία, απομακρύνετε τυχόν γρέζια και σκόνες που πιθανόν να έχουν κολλήσει πάνω της και μην την αποθηκεύετε μαζί με μεταλλικά μέρη (βίδες, καρφιά, κ.λπ.).

### ΠΡΟΣΟΧΗ

- Εάν διαρρεύσει υγρό από τη μπαταρία και έλθει σε επαφή με τα μάτια σας, μην τα τρίψετε, αλλά ξεπλύνετέ πολύ καλά με καθαρό νερό όπως νερό βρύσης, και επικοινωνήστε αμέσως με κάποιο γιατρό. Διαφορετικά μπορεί το υγρό να προκαλέσει προβλήματα στα μάτια σας.
- Εάν διαρρεύσει υγρό στο δέρμα ή τα ρούχα σας, ξεπλύνετε καλά με καθαρό νερό, όπως νερό βρύσης, αμέσως. Υπάρχει το ενδεχόμενο να ερεθιστεί το δέρμα σας.
- Εάν διαπιστώσετε σκουριά, δυσσομία, υπερθέρμανση, αποχρωματισμό, παραμόρφωση, και/ή άλλες ανωμαλίες κατά τη χρήση της μπαταρίας για πρώτη φορά, μην την χρησιμοποιήσετε, αλλά επιστρέψτε την στον υπεύθυνο προμηθευτή ή πωλητή.

### ΠΡΟΕΙΔΟΠΟΙΗΣΗ

- Εάν ένα αγώνιμο ξένο υλικό τοποθετηθεί στον ακροδέκτη της μπαταρίας ιόντων λιθίου, η μπαταρία ενδέχεται να βραχυκυκλώσει, προκαλώντας φωτιά. Κατά την αποθήκευση της μπαταρίας ιόντων λιθίου να τηρείτε με ακρίβεια τους κανονισμούς που αναφέρονται στα παρακάτω περιεχόμενα.
- Μην τοποθετείτε αγώνιμα θραύσματα, καρφιά και καλώδια όπως σιδερένιο και χάλκινο σύρμα στην θήκη αποθήκευσης.
  - Για να αποφύγετε την πιθανότητα κάποιου βραχυκυκλώματος, φορτώστε την μπαταρία στο εργαλείο και τοποθετείστε με ασφάλεια το κάλυμμα της μπαταρίας για αποθήκευση έως ότου καλύψετε τον αεραγωγό.



## ΣΧΕΤΙΚΑ ΜΕ ΤΗ ΜΕΤΑΦΟΡΑ ΜΠΑΤΑΡΙΑΣ ΙΟΝΤΩΝ ΛΙΘΙΟΥ

Κατά τη μεταφορά μίας μπαταρίας ιόντων λιθίου, λάβετε τις ακόλουθες προφυλάξεις.

### ΠΡΟΕΙΔΟΠΟΙΗΣΗ

Ειδοποιήστε την εταιρεία μεταφορών ότι μία συσκευασία περιέχει μπαταρία ιόντων λιθίου, ενημερώστε την εταιρεία για την απόδοση ισχύος της, και ακολουθήστε τις οδηγίες της εταιρείας μεταφορών κατά τη διευθέτηση της μεταφοράς.

- Οι μπαταρίες ιόντων λιθίου που υπερβαίνουν την απόδοση ισχύος των 100 Wh θεωρούνται στην κατάταξη εμπορευμάτων ως Επικίνδυνο Φορτίο και θα χρειαστείτε ειδικές διαδικασίες υποβολής αιτήσεων.

- Για μεταφορά στο εξωτερικό, πρέπει να συμμορφώνεστε με τους διεθνείς νόμους και κανόνες και κανονισμούς της χώρας προορισμού.

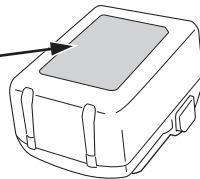
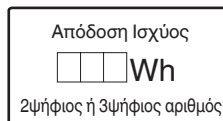

## ΠΡΟΦΥΛΑΞΕΙΣ ΣΧΕΤΙΚΑ ΜΕ ΤΗΝ ΑΝΤΟΧΗ ΣΤΗ ΣΚΟΝΗ ΚΑΙ ΤΙΣ ΛΕΙΤΟΥΡΓΙΕΣ ΣΤΕΓΑΝΟΠΟΙΗΣΗΣ

Αυτό το προϊόν συμμορφώνεται στις αξιολογήσεις προστασίας κατηγορίας IP54 (αντοχής στη σκόνη και στεγανοποίησης) για ηλεκτρικό εξοπλισμό, όπως προβλέπεται από τους διεθνείς κανονισμούς IEC. (Όταν η μπαταρία είναι προσαρτημένη στο σώμα του εργαλείου και το κάλυμμα της μπαταρίας είναι κλειστό, το σώμα του εργαλείου από μόνο του πληροί το αντίστοιχο του προτύπου προστασίας IP54.)

### [Περιγραφές των Κωδικών IP]

#### IP54

Βαθμός προστασίας από τη διείσδυση του νερού

Δεν υπάρχει καμία επιβλαβής επίδραση από το πισίλισμα νερού από οποιαδήποτε κατεύθυνση.

Βαθμός προστασίας για την εξωτερική επίθεση από στερεά αντικείμενα

Η σκόνη η οποία ενδέχεται να προκαλέσει δυσμενείς επιπτώσεις στον εξοπλισμό δεν θα πρέπει να είναι σε θέση να εισέλθει (αντοχή στη σκόνη).

Η συσκευή έχει σχεδιαστεί για να αντέξει τα αποτελέσματα της σκόνης και του νερού, αλλά δεν υπάρχει καμία εγγύηση ότι δεν θα έχει δυσλειτουργία. Μη χρησιμοποιείτε και μην αφήνετε τη συσκευή σε χώρους όπου υπάρχει υπερβολική ποσότητα σκόνης, ή σε χώρους όπου είναι βυθισμένοι σε νερό ή που υπόκεινται στο νερό της βροχής.

## ΟΝΟΜΑΤΑ ΤΜΗΜΑΤΩΝ

(Εικ. 1–Εικ. 8)

①	Λυχνία ένδειξης στάθμης μπαταρίας	⑧	Μπαταρία (πωλείται ξεχωριστά)
②	Διακόπτης	⑨	Κάλυμμα μπαταρίας
③	Κουμπί προσαρμογής	⑩	Κλειδωμα
④	Λυχνία LED	⑪	Βίδα για τρίποδο (5/8-UNC)
⑤	Κάλυμμα LED	⑫	Ασφάλεια
⑥	Λαβή	⑬	Δοκιμαστική λάμπα
⑦	Άγκιστρο	⑭	Τρίποδο

## ΣΥΜΒΟΛΑ

### ΠΡΟΕΙΔΟΠΟΙΗΣΗ

Τα παρακάτω δείχνουν τα σύμβολα που χρησιμοποιούνται στο μηχάνημα. Βεβαιωθείτε ότι κατανοείτε τη σημασία τους πριν τη χρήση.

	UB18DB : Προβολέας μπαταρίας
	Για τον περιορισμό του κινδύνου τραυματισμού, ο χρήστης πρέπει να διαβάσει το εγχειρίδιο οδηγιών χρήσης.
	Μόνο για τις χώρες της ΕΕ Μην πετάτε τα ηλεκτρικά εργαλεία στον κάδο οικιακών απορριμμάτων! Σύμφωνα με την Ευρωπαϊκή Οδηγία 2012/19/ΕΕ περί ηλεκτρικών και ηλεκτρονικών συσκευών και την εφαρμογή της στην εθνική νομοθεσία, τα ηλεκτρικά εργαλεία που έχουν φτάσει στο τέλος της ζωής τους πρέπει να συλλέγονται ξεχωριστά και να επιστρέφονται για ανακύκλωση με τρόπο φιλικό προς το περιβάλλον.
	Συνεχές ρεύμα
	Μην κοιτάζετε έντονα και για πολλή ώρα τη λάμπα ενώ είναι σε λειτουργία.

	Διατηρήστε το φως και το αντικείμενο που φωτίζεται σε απόσταση τουλάχιστον 0,2 μέτρων.
	Ενεργοποίηση
	Απενεργοποίηση
	Προειδοποίηση
V	βολτ
W	βατ
ta	Θερμοκρασία περιβάλλοντος
IPXX	Σύμβολο IP
	Εργαλείο Κλάσης III

## ΦΟΡΤΙΣΗ

Πριν χρησιμοποιήσετε το εργαλείο, φορτίστε την μπαταρία ως ακολούθως.

### 1. Συνδέστε το καλώδιο ρεύματος του φορτιστή στην υποδοχή.

Όταν συνδέετε το βύσμα του φορτιστή στην υποδοχή, η δοκιμαστική λάμπα θα αναβοσβήνει με κόκκινο (σε διαστήματα 1 δευτερολέπτου).

### 2. Τοποθετήστε την μπαταρία στο φορτιστή.

Τοποθετήστε με ασφάλεια την μπαταρία στο φορτιστή όπως φαίνεται στην **Εικ. 3**.

### 3. Φόρτιση





Όταν εισάγετε την μπαταρία στο φορτιστή, θα αρχίσει η φόρτιση και η δοκιμαστική λάμπα θα ανάβει συνεχώς με κόκκινο χρώμα.

Όταν η μπαταρία φορτιστεί πλήρως, η δοκιμαστική λάμπα θα αναβοσβήνει με κόκκινο. (με διαλείμματα 1 δευτερολέπτου) (Βλέπε **Πίνακας 1**)

### ● Ένδειξη δοκιμαστικής λάμπας

Οι ενδείξεις της δοκιμαστικής λάμπας θα είναι όπως εμφανίζονται στον **Πίνακα 1**, σύμφωνα με την κατάσταση του φορτιστή ή της επαναφορτιζόμενης μπαταρίας.

**Πίνακας 1**

Ενδείξεις δοκιμαστικής λάμπας (ΚΟΚΚΙΝΟ ΧΡΩΜΑ)		
Πριν τη φόρτιση	Ανάβει για 0,5 δευτερόλεπτα και σβήνει για 0,5 δευτερόλεπτα (Αναβοσβήνει) 	Συνδεδεμένο σε πηγή ρεύματος
Κατά τη φόρτιση	Ανάβει συνεχώς (Ανάβει) 	—
Ολοκλήρωση φόρτισης	Ανάβει για 0,5 δευτερόλεπτα και σβήνει για 0,5 δευτερόλεπτα (Αναβοσβήνει) 	—
Αναμονή υπερθέρμανσης	Ανάβει για 1 δευτερόλεπτο και σβήνει για 0,5 δευτερόλεπτα (Αναβοσβήνει) 	Υπερθέρμανση μπαταρίας. Μη δυνατότητα φόρτισης. (Η φόρτιση θα ξεκινήσει όταν η μπαταρία κρυώσει)
Φόρτιση αδύνατη	Ανάβει για 0,1 δευτερόλεπτα και σβήνει για 0,1 δευτερόλεπτα (Τρεμοπαίζει) 	Δυσλειτουργία στην μπαταρία ή στο φορτιστή

## ΕΦΑΡΜΟΓΕΣ

Φωτισμός χώρου εργασίας

## ΤΕΧΝΙΚΑ ΧΑΡΑΚΤΗΡΙΣΤΙΚΑ

Μοντέλο	UB18DB		
Τάση	18 V		
LED (λευκό)	x1		
Εύρος ρύθμισης φωτεινότητας	350–2000 lm		
Χρόνος λειτουργίας (Χρησιμοποιώντας πλήρως φορτισμένη μπαταρία)	2000 lm	3,0 Ah: Περίπου 3,2 ώρες 5,0 Ah: Περίπου 5,5 ώρες 8,0 Ah: Περίπου 9 ώρες	
	350 lm	3,0 Ah: Περίπου 19 ώρες 5,0 Ah: Περίπου 32 ώρες 8,0 Ah: Περίπου 51 ώρες	
Διαθέσιμη μπαταρία για αυτό το εργαλείο*1	Μπαταρία πολλαπλών βολτ, σειρά BSL18		
Βάρος*2	1,6 kg (BSL1830C) 2,2 kg (BSL36B18)		

\*1 Οι υπάρχουσες μπαταρίες (BSL3660/3620/3626 κλπ.) δεν μπορούν να χρησιμοποιηθούν με αυτό το εργαλείο.

\*2 Σύμφωνα με τη Διαδικασία EPTA 01/2014

### ΣΗΜΕΙΩΣΗ

Εξαπίτια του συνεχιζόμενου προγράμματος έρευνας και ανάπτυξης της HiKOKI, τα τεχνικά χαρακτηριστικά που αναφέρονται εδώ μπορούν να αλλάξουν χωρίς προηγούμενη ειδοποίηση.

- Αναφορικά με τις θερμοκρασίες και το χρόνο φόρτισης της μπαταρίας.  
Οι θερμοκρασίες και ο χρόνος φόρτισης θα είναι όπως εμφανίζονται στον Πίνακα 2

Πίνακας 2

Φορτιστής		UC18YFSL
Μπαταρία		
Τάση φόρτισης	V	14,4–18
Βάρος	κιλά	0,5
Θερμοκρασίες στις οποίες η μπαταρία μπορεί να φορτιστεί		0°C–50°C
Χρόνος φόρτισης για την χωρητικότητα της μπαταρίας, κατά προσέγγιση (Στους 20°C)		
1.5 Ah	λεπ	22
2.0 Ah	λεπ	30
2.5 Ah	λεπ	35
3.0 Ah	λεπ	45
4.0 Ah	λεπ	60
5.0 Ah	λεπ	75
6.0 Ah	λεπ	90
8.0 Ah	λεπ	120
Αριθμός των στοιχείων της μπαταρίας		4–10

#### ΣΗΜΕΙΩΣΗ

Ο χρόνος φόρτισης ενδέχεται να διαφέρει ανάλογα με τη θερμοκρασία και την τάση της πηγής ρεύματος.

#### ΠΡΟΣΟΧΗ

Εάν ο φορτιστής μπαταρίας χρησιμοποιείται συνεχώς, θα υπερθερμανθεί και ενδεχομένως να προκαλέσει κάποια βλάβη. Όταν ολοκληρωθεί η φόρτιση, αφήστε τον φορτιστή να ξεκουραστεί για 15 λεπτά μέχρι την επόμενη φόρτιση.

#### 4. Αποσυνδέστε το καλώδιο ρεύματος του φορτιστή από την υποδοχή.

#### 5. Κρατήστε τον φορτιστή σταθερά και τραβήξτε την μπαταρία.

#### ΣΗΜΕΙΩΣΗ

Βεβαιωθείτε ότι έχετε αφαιρέσει την μπαταρία από τον φορτιστή πριν την χρήση και στην συνέχεια φυλάξτε την κατάλληλα.

#### Σχετικά με την ηλεκτρική εκκένωση σε περίπτωση νέων μπαταριών κλπ.

Εφόσον η εσωτερική χημική ουσία των νέων μπαταριών και των μπαταριών που δεν έχουν χρησιμοποιηθεί για μεγάλο χρονικό διάστημα δεν δραστηριοποιείται, η ηλεκτρική εκκένωση μπορεί να είναι χαμηλή όταν τις χρησιμοποιείτε για πρώτη και δεύτερη φορά. Αυτό αποτελεί προσωρινό φαινόμενο, και ο φυσιολογικός χρόνος που απαιτείται για την επαναφόρτιση θα αποκατασταθεί με την επαναφόρτιση των μπαταριών 2–3 φορές.

#### Πώς να κάνετε τις μπαταρίες να αποδίδουν για περισσότερο χρόνο.

#### (1) Επαναφορτίστε τις μπαταρίες πριν εξαντληθούν εντελώς.

Όταν νιώσετε ότι η ισχύς του εργαλείου γίνεται πιο αδύναμη, σταματήστε τη χρήση του εργαλείου και επαναφορτίστε την μπαταρία του. Αν συνεχίσετε να χρησιμοποιείτε το εργαλείο και να εκκενώνετε το ηλεκτρικό ρεύμα, η μπαταρία μπορεί να πάθει ζημιά και η διάρκεια ζωής της να μειωθεί.

#### (2) Αποφύγετε την επαναφόρτιση σε υψηλές θερμοκρασίες.

Μία επαναφορτιζόμενη μπαταρία μπορεί να είναι ζεστή αμέσως μετά τη χρήση. Εάν αυτή η μπαταρία επαναφορτιστεί αμέσως μετά τη χρήση, η εσωτερική χημική ουσία θα φθαρεί και η διάρκεια ζωής της μπαταρίας θα μειωθεί. Αφήστε την μπαταρία και φορτίστε την αφού έχει κρυώσει για λίγο.

#### ΠΡΟΣΟΧΗ

- Εάν η μπαταρία έχει φορτιστεί όσο είναι ζεστή λόγω του ότι έχει εκτεθεί για μεγάλο διάστημα σε ένα μέρος με άμεση επαφή με το φως του ήλιου ή λόγω πρόσφατης χρήσης της μπαταρίας, η δοκιμαστική λάμπα του φορτιστή ανάβει για 1 δευτερόλεπτο, δεν ανάβει για 0,5 δευτερόλεπτα (κλειστό για 0,5 δευτερόλεπτα). Σε μια τέτοια περίπτωση, αφήστε πρώτα την μπαταρία να κρυώσει και ύστερα ξεκινήστε να την φορτίζετε.
- Όταν η δοκιμαστική λάμπα αναβοσβήνει (σε διαστήματα 0,2 δευτερολέπτων), ελέγξτε και αφαιρέστε τυχόν ξένα σώματα στην υποδοχή σύνδεσης του φορτιστή μπαταρίας. Αν δεν υπάρχουν ξένα σώματα, είναι πιθανό η μπαταρία ή ο φορτιστής να έχουν βλάβη. Πηγαίνετε τα στο πλησιέστερο Κέντρο Εξυπηρέτησης.
- Επειδή ο ενσωματωμένος μικροϋπολογιστής χρειάζεται περίπου 3 δευτερόλεπτα για να επιβεβαιώσει ότι η μπαταρία που φορτίζεται με τον φορτιστή έχει αφαιρεθεί, περιμένετε τουλάχιστον 3 δευτερόλεπτα πριν να την εισάγετε εκ νέου για να συνεχίσετε τη φόρτιση. Αν η μπαταρία εισαχθεί εκ νέου μέσα σε 3 δευτερόλεπτα, ενδέχεται να μη φορτιστεί σωστά.

## ΣΤΕΡΕΩΣΗ ΚΑΙ ΛΕΙΤΟΥΡΓΙΑ

Ενέργεια	Εικόνα	Σελίδα
Τοποθέτηση της μπαταρίας	2-a	2
Αφαίρεση της μπαταρίας	2-b	2
Φόρτιση	3	3
Ανάβοντας τον προβολέα *1	4	3
Αλλάζοντας τη γωνία του προβολέα	5	3
Κρέμοντας τον προβολέα για χρήση*2	6	3
Ασφάλιση σε τρίποδο*3	7	3
Ένδειξη εναπομείνουσας μπαταρίας*4	8	3
Επιλογή εξαρτημάτων	—	127

\*1 Όταν η φωτεινότητα φτάσει στο μέγιστο (2000 lm) ή στο ελάχιστο (350 lm), το φως αναβοσβήνει σύντομα δύο φορές.

\*2

#### ΣΗΜΕΙΩΣΗ

Όταν χρησιμοποιείτε τον προβολέα ενώ είναι κρεμασμένος από ένα γάντζο, κρεμάστε τον από ένα σταθερό και ανθεκτικό αντικείμενο.

\*3

#### ΣΗΜΕΙΩΣΗ

Όταν χρησιμοποιείτε τρίποδο, βεβαιωθείτε ότι είναι σταθερό ώστε να μην πέσει πάνω.

Κατάσταση της λάμπας	Υπολειπόμενη ισχύς μπαταρίας
▣ ▣ ▣ ▣ ▣	Πάνω από 80%
▣ ▣ ▣ ▣ ▢	60%–80%
▣ ▣ ▣ ▢ ▢	40%–60%
▣ ▣ ▢ ▢ ▢	20%–40%
▣ ▢ ▢ ▢ ▢	Λιγότερο από 20%

Όταν η υπολειπόμενη μπαταρία μειωθεί, η λυχνία αναβοσβήνει για λίγο περίπου κάθε 3 λεπτά.

Καθώς η ένδειξη υπολειπόμενης μπαταρίας εμφανίζεται κάπως διαφορετικά ανάλογα με τη θερμοκρασία περιβάλλοντος και τα χαρακτηριστικά της μπαταρίας, διαβάστε την ως σημείο αναφοράς.

## ΣΗΜΕΙΩΣΗ

- Όταν χρησιμοποιείτε μπαταρία πολλών βολτ, ανατρέξτε στην ενδεικτική λυχνία της μπαταρίας για την υπόλοιπη ισχύ της μπαταρίας.
- Μην ασκήσετε ισχυρούς κραδασμούς στον πίνακα διακοπών ή τον σπάσετε. Ενδέχεται να οδηγήσει σε πρόβλημα.

## ΣΗΜΕΙΩΣΗ

Αποθήκευση Μπαταριών Λόντων Λιθίου.

Βεβαιωθείτε ότι οι μπαταρίες ιόντων λιθίου είναι πλήρως φορτισμένες πριν να τις αποθηκεύσετε.

Τυχόν παρατεταμένη αποθήκευση (3 μήνες ή παραπάνω) μπαταριών με χαμηλό φορτίο μπορεί να έχει ως αποτέλεσμα την υποβάθμιση της απόδοσης, μειώνοντας σημαντικά τον χρόνο χρήσης της μπαταρίας ή καθιστώντας τις μπαταρίες ανίκανες στην κατακράτηση φορτίου.

Ωστόσο, ο σημαντικά μειωμένος χρόνος χρήσης της μπαταρίας μπορεί να ανακτηθεί με την επαναληπτική φόρτιση και χρήση των μπαταριών δυο έως πέντε φορές.

Εάν ο χρόνος χρήσης της μπαταρίας είναι εξαιρετικά σύντομος παρά την επανειλημμένη φόρτιση και χρήση, εξετάστε τις μπαταρίες.

### Σημαντική ειδοποίηση για τις μπαταρίες στα εργαλεία της HiKOKI χωρίς καλώδιο

Να χρησιμοποιείτε πάντα κάποια από τις καθορισμένες γνήσιες μπαταρίες. Δεν μπορούμε να εγγυηθούμε για την ασφάλεια και την απόδοση του ασύρματου μας εργαλείου όταν χρησιμοποιείται με μπαταρίες διαφορετικές από αυτές που έχουν καθοριστεί από εμάς, ή όταν η μπαταρία αποσυρναμολογείται και τροποποιείται (όπως στην περίπτωση αποσυρναμολόγησης και αντικατάστασης των στοιχείων ή άλλων εσωτερικών μερών).

## ΣΥΝΤΗΡΗΣΗ ΚΑΙ ΕΛΕΓΧΟΣ

### ΠΡΟΕΙΔΟΠΟΙΗΣΗ

Όταν δεν χρησιμοποιείτε τον προβολέα για μεγάλο χρονικό διάστημα, εκτελείτε συντήρηση σε αυτήν, την επιθεώρετε ή την αποθηκεύετε, φροντίστε να απενεργοποιήσετε τον διακόπτη και να τραβήξετε την μπαταρία.

#### 1. Έλεγχος των βιδών στερέωσης

Τακτικά ελέγχετε όλες τις βίδες στερέωσης και σιγουρευτείτε ότι είναι κατάλληλα σφιγμένες. Σε περίπτωση που κάποιες από τις βίδες χαλαρώσουν, ξανασφίξτε τις αμέσως. Αν δεν το κάνετε αυτό μπορεί να προκληθεί σοβαρός κίνδυνος.

#### 2. Επιθεώρηση των ακροδεκτών (εργαλείο και μπαταρία)

Ελέγξτε για να βεβαιωθείτε ότι δεν έχουν συσσωρευτεί γρέζια και σκόνη στους ακροδέκτες. Σε ορισμένες περιπτώσεις ελέγχετε πριν, κατά τη διάρκεια και μετά τη λειτουργία.

### ΠΡΟΣΟΧΗ

Απομακρύνετε τυχόν γρέζια ή σκόνη που ενδέχεται να έχουν μαζευτεί στους ακροδέκτες.

Διαφορετικά, ενδέχεται να εμφανιστεί δυσλειτουργία.

#### 3. Καθαρισμός του εξωτερικού

Όταν ο προβολέας μπαταρίας είναι λερωμένος, να τον σκουπίζετε με ένα μαλακό στεγνό πανί ή με ένα πανί μουσκεμένο σε σαπουνόνερο.

Μην χρησιμοποιήσετε διαλυτικά που περιέχουν χλώριο, βενζίνη ή διαλυτικά μπογιάς, επειδή λιώνουν τα πλαστικά.

#### 4. Αποθήκευση

Αποθηκεύετε τον προβολέα μπαταρίας και την μπαταρία σε μέρος όπου η θερμοκρασία είναι μικρότερη από 40°C και μακριά από παιδιά.

### ΕΓΓΥΗΣΗ

Εγγυώμαστε τα εργαλεία HiKOKI Power Tools σύμφωνα με τη νομοθεσία και τους κανονισμούς ανά χώρα. Η παρούσα εγγύηση δεν καλύπτει ελαττώματα ή ζημιές λόγω κακής χρήσης, κακοποίησης ή φυσιολογικής φθοράς. Σε περίπτωση παραπόνων παρακαλούμε αποστείλετε το Power Tool χωρίς να το αποσυρναμολογήσετε μαζί με το ΠΙΣΤΟΠΟΙΗΤΙΚΟ ΕΓΓΥΗΣΗΣ στο οποίο βρίσκεται στο τέλος των οδηγιών αυτών, σε Εξουσιοδοτημένο Κέντρο Επισκευής της HiKOKI.

### ΣΗΜΕΙΩΣΗ

Εξαιτίας του συνεχιζόμενου προγράμματος έρευνας και ανάπτυξης της HiKOKI τα τεχνικά χαρακτηριστικά που εδώ αναφέρονται μπορούν να αλλάξουν χωρίς προηγούμενη ειδοποίηση.

## WSKAZÓWKI BEZPIECZEŃSTWA DOTYCZĄCE AKUMULATOROWEGO REFLEKTORA BUDOWLANEGO

### ⚠ OSTRZEŻENIE

Należy dokładnie zapoznać się ze wszystkimi ostrzeżeniami i wskazówkami bezpieczeństwa.

Nieprzestrzeganie ostrzeżeń oraz wskazówek bezpieczeństwa może spowodować porażenie prądem elektrycznym, pożar i/lub odniesienie poważnych obrażeń.

Ostrzeżenia i wskazówki bezpieczeństwa powinny być przechowywane do użycia w przyszłości.

1. Używaj tylko zgodnie z opisem w niniejszej instrukcji. Należy używać tylko akcesoriów zalecanych przez producenta.
2. Akumulatorowego reflektora budowlanego nie należy użytkować w miejscach zagrożonych wybuchem, na przykład w pobliżu łatwopalnych cieczy, gazów lub pyłów.
3. Nie używać akumulatorowego reflektora budowlanego w mokrych lub wilgotnych miejscach ani w deszczu.
  - Niezastosowanie się do tych zaleceń może być przyczyną porażenia prądem elektrycznym, emisji dymu lub awarii.
4. Nie demontować ani nie modyfikować akumulatorowego reflektora budowlanego.
  - Niezastosowanie się do tego zalecenia może być przyczyną porażenia prądem elektrycznym lub pożaru. Kontrola i naprawy powinny zostać przeprowadzone przez przedstawiciela HiKOKI, u którego dokonano zakupu, lub przez centrum serwisowe elektronarzędzi HiKOKI.
5. Uważać, aby niepożądane przedmioty ani woda nie dostały się do wnętrza obudowy akumulatorowego reflektora budowlanego.
  - Jeśli jakikolwiek metalowy bądź łatwopalny przedmiot lub woda dostaną się do wnętrza pokrywy baterii, może to doprowadzić do porażenia prądem lub pożaru.
6. Należy uważać na porażenie prądem elektrycznym.
7. Jeśli urządzenie nie jest w użytku lub jest podczas przeglądu i konserwacji, należy upewnić się, że przełącznik na urządzeniu jest wyłączony, a następnie wyjąć z niego akumulator.
8. Nie wolno zasłaniać akumulatorowego reflektora budowlanego tkaniną, kartonami ani innymi materiałami, gdy światło jest włączone. Utrzymuj podświetlany obiekt w odległości co najmniej 20 cm od źródła światła. Niestosowanie się do tych ostrzeżeń może skutkować pożarem.
9. Gdy reflektor jest włączony, nie należy na niego bezpośrednio patrzeć, kierować go w stronę ludzi lub zwierząt, ani też w kierunku oczu.
10. Pokrywa LED jest rozgrzana do wysokiej temperatury, gdy jest zapalona i bezpośrednio po użyciu, dlatego nie należy jej dotykać.
11. Nie używać, pozostawiać ani nie przechowywać reflektora w deszczu lub w wilgotnych miejscach.
12. Nie pozostawiaj reflektora w samochodzie, ani podobnych miejscach łatwo absorbujących ciepło generowane przez słońce (powyżej 50°C). W przeciwnym razie mogą wystąpić problemy.
13. Nie pozostawiaj włączonego reflektora bez nadzoru.

14. Ustawiając reflektor do użytkowania na dużej wysokości, upewnij się, że miejsce jest stabilne. Dodatkowo zabezpiecz go za pomocą sznurka itp. aby zapobiec jego upadkowi. Upadek może spowodować obrażenia lub uszkodzenia.
15. Nie należy używać reflektora, jeśli pokrywa LED jest uszkodzona lub odłączona.
16. Reflektor może być serwisowany wyłącznie przez wykwalifikowanych techników serwisowych, z zastosowaniem oryginalnych części zamiennych.
  - Jest to gwarancją utrzymania bezpieczeństwa obsługi reflektora.
17. Używać reflektora tylko ze specjalnie do tego przeznaczonym akumulatorem.
  - Zastosowanie jakiegokolwiek innego akumulatora może być powodem obrażeń i źródłem pożaru.
18. Ładuj wyłącznie w ładowarkach wymienionych przez producenta.
  - Ładowarka, która jest odpowiednia do ładowania jednego typu akumulatorów, może być źródłem zagrożenia pożarem, jeżeli jest używana z innym akumulatorem.
19. Gdy akumulator nie jest użytkowany, należy przechowywać go z dala od innych metalowych przedmiotów, takich jak spinacze do papieru, monety, klucze, gwoździe, śruby lub innych małych metalowych obiektów, które mogłyby spowodować zwarcie terminali akumulatora.
  - Zwarcie elektrod akumulatora może doprowadzić do poparzeń lub pożaru.
20. W skrajnie niesprzyjających warunkach może dojść do wycieku płynu z akumulatora. Unikaj kontaktu z płynem. Jeśli dojdzie do przypadkowego kontaktu z płynem, oplucz miejsce kontaktu wodą. W przypadku kontaktu płynu z oczami, zgłoś się do lekarza.
  - Płyn wyciekający z akumulatora może spowodować podrażnienia lub poparzenia.
21. Baterii nie należy narażać na ekspozycje na źródła nadmiernego ciepła, tj. promienie słoneczne, ogień itp.

## DODATKOWE WSKAZÓWKI BEZPIECZEŃSTWA

1. Zawsze należy ładować akumulator w temperaturze pomiędzy 0–40°C. Jeżeli temperatura spadnie poniżej 0°C, może to być przyczyną przeładowania, które jest zjawiskiem niebezpiecznym. Akumulator nie może być ładowany w temperaturze wyższej niż 40°C. Najbardziej odpowiednia do ładowania to 20–25°C.
2. Nie używaj ładowarki w trybie ciągłym. Po zakończeniu ładowania pozostawić ładowarkę na około 15 minut przed rozpoczęciem ładowania kolejnego akumulatora.
3. Komorę, w której umieszczony jest akumulator, należy chronić przed zabrudzeniem.
4. Nigdy nie demontować akumulatora ani ładowarki.
5. Nigdy nie zwierać zacisków akumulatora. Zwarcie zacisków akumulatora powoduje wygenerowanie wysokiego napięcia i przegrzanie. Wynikiem tego może być spalenie lub uszkodzenie akumulatora.
6. Akumulatora nie wolno wrzucać do ognia. Podpalenie akumulatora może spowodować jego wybuch.
7. Akumulator należy przekazać do punktu sprzedaży, w którym został zakupiony, kiedy tylko jego żywotność po naładowaniu uniemożliwia jego efektywne użytkowanie. Nie wyrzucać zużytego akumulatora.

8. W otwory wentylacyjne ładowarki nie wolno wkładać żadnych przedmiotów. Umieszczanie w otworach wentylacyjnych ładowarki metalowych lub łatwopalnych przedmiotów powoduje powstanie zagrożenia porażeniem prądem lub uszkodzenia ładowarki.
9. Upewnić się, że akumulator jest włożony prawidłowo. Złe założenie akumulator może wypaść z urządzenia i spowodować wypadek.
10. Nie używać produktu, jeśli narzędzie lub styki akumulatora (mocowanie akumulatora) są odkształcone. Włożenie akumulatora do narzędzia może spowodować zwarcie, które może prowadzić do emisji dymu lub zapłonu.
11. Utrzymywać styki narzędzia (mocowanie akumulatora) wolne od opiłków, wiórów i pyłu.
  - Przed użyciem sprawdzić, czy w okolicy styków akumulatora nie doszło do nagromadzenia wiórów, opiłków i pyłu.
  - Podczas eksploatacji unikać opadania wiórów, opiłków lub pyłu z narzędzia na akumulator.
  - W przypadku wstrzymania pracy lub po użytku nie pozostawiać narzędzia w miejscu narażonym na spadające opiłki, wióry lub pył. W przeciwnym razie może dojść do zwarcia, które może prowadzić do emisji dymu lub zapłonu.
12. Zawsze używać narzędzia i akumulatorów w temperaturach od -5°C do 40°C.

## UWAGI DOTYCZĄCE AKUMULATORA LITOWO-JONOWEGO

W celu wydłużenia żywotności akumulatora litowo-jonowego został on wyposażony w funkcję wyłączenia zasilania.

W opisanych poniżej przypadkach od 1 do 3, podczas korzystania z tego produktu, nawet jeśli przełącznik jest ustawiony na WL, reflektor może się nie włączyć. Nie jest to oznaką awarii, ale efektem działania funkcji wyłączenia.

1. Gdy akumulator się wyczerpie, reflektor zgaśnie. W takim wypadku akumulator należy niezwłocznie naładować.
2. Jeżeli narzędzie zostanie przeciążone, może zgasnąć reflektor. W takim wypadku należy zwolnić wyłącznik elektronarzędzia i wyeliminować przyczynę przeciążenia. Po wyeliminowaniu przeciążenia elektronarzędzie może być ponownie użytkowane.
3. Jeżeli w warunkach intensywnej pracy akumulator się przegrzeje, może to spowodować przerywanie zasilania z akumulatora. W takim wypadku należy zaprzestać używania akumulatora i pozostawić go do ostygnięcia. Po wyeliminowaniu przeciążenia elektronarzędzie może być ponownie użytkowane.

Dodatkowo należy stosować się do poniższych ostrzeżeń i wskazówek.

### OSTRZEŻENIE

Aby zapobiec wyciekom z akumulatora, jego przegrzaniu, emisji dymu, wybuchowi lub zapaleniu się akumulatora, należy podjąć wszystkie wymienione poniżej środki ostrożności.

1. Należy się upewnić, że wióry i pył nie gromadzą się na akumulatorze.
  - Podczas pracy należy zwracać uwagę, aby wióry i pył nie opadały na akumulator.
  - Należy zwracać uwagę, aby wióry i pył, które opadają na akumulator podczas pracy, nie gromadziły się na jego powierzchni.
  - Nie przechowywać nieużywanych akumulatorów w miejscach, w których mogą one wejść w kontakt z wiórami i pyłem.

- Przed przechowywaniem akumulatora należy usunąć z niego wióry i pył; akumulatora nie należy przechowywać razem z metalowymi przedmiotami (śruby, gwoździe itp.).
2. Akumulatora nie wolno nakłuć ostrymi przedmiotami, takimi jak gwoździe, uderzać młotkiem, deptać, rzucać ani poddawać wstrząsom.
3. Nie używać akumulatora, który nosi wyraźne ślady uszkodzenia lub odkształcenia.
4. Nie korzystaj z akumulatora umieszczonego z odwróconą biegunowością.
5. Nie podłączaj akumulatora bezpośrednio do gniazda sieciowego lub gniazda zapalniczki samochodowej.
6. Nie używać akumulatora do celów innych, niż zgodne z jego przeznaczeniem.
7. Jeśli ładowanie akumulatora nie powiedzie się, nawet po upływie określonego czasu ładowania, należy natychmiast przerwać ładowanie.
8. Nie poddawać akumulatora działaniu wysokiej temperatury ani wysokiego ciśnienia, np. poprzez umieszczenie go w kuchence mikrofalowej, suszarce lub pojemniku ciśnieniowym.
9. W przypadku wycieku lub pojawienia się nieprzyjemnego zapachu upewnić się, że akumulator znajduje się z dala od źródeł ognia.
10. Nie używać akumulatora w miejscach, w których generowane są silne, elektryczne ładunki statyczne.
11. Jeśli w trakcie użytkowania, ładowania lub przechowywania akumulatora pojawi się nieprzyjemny zapach, dojdzie do wycieku, przegrzania, odbarwienia lub odkształcenia, bądź jeśli pojawi się jakkolwiek inna nieprawidłowość, akumulator należy natychmiast wyjąć z elektronarzędzia lub ładowarki i zaprzestać jego użytkowania.
12. Nie zanurzaj akumulatora ani nie dopuść do dostania się do wnętrza jakiegokolwiek cieczy. Dostanie się do wnętrza cieczy przewodzącej prąd, takiej jak woda, może spowodować uszkodzenia skutkujące pożarem lub wybuchem. Akumulator należy przechowywać w chłodnym, suchym miejscu, z dala od materiałów palnych i łatwopalnych. Należy unikać miejsc narażonych na działanie gazów korozyjnych.

### UWAGA

1. Jeśli elektrolit wyciekający z akumulatora dostanie się do oczu, nie wolno pocierać podrażnionego miejsca; oczy należy dokładnie przemyć czystą wodą, np. z kranu, i niezwłocznie skontaktować się z lekarzem. Nieusunięty elektrolit może spowodować uszkodzenie wzroku.
2. W przypadku kontaktu elektrolitu ze skórą lub odzieżą, miejsce kontaktu należy natychmiast dokładnie przemyć czystą wodą, np. z kranu. Elektrolit może spowodować podrażnienie skóry.
3. Jeśli w trakcie pierwszego użycia akumulatora stwierdzona zostanie obecność rdzy, pojawi się nieprzyjemny zapach, dojdzie do przegrzania, odbarwienia, odkształcenia i/lub pojawią się inne nieprawidłowości, należy zaprzestać jego użytkowania i zwrócić go do dostawcy lub sprzedawcy.

### OSTRZEŻENIE

Jeżeli przedmiot wykonany z materiału przewodzącego wejdzie w kontakt z zaciskiem akumulatora litowo-jonowego, może dojść do zwarcia akumulatora, a w wyniku tego – do pożaru. Przechowując akumulator litowo-jonowy należy stosować się do poniższych zaleceń.

- W opakowaniu do przechowywania nie wolno umieszczać żadnych przedmiotów wykonanych z materiałów przewodzących, gwoździ ani drutów, takich jak druty żelazne i druty miedziane.
- Aby zapobiec zwarciom, akumulator należy umieścić w elektronarzędziu lub w przypadku przechowywania, założyć na niego pokrywę, tak aby wywietrznik został zakryty.



## INFORMACJE DOTYCZĄCE TRANSPORTU AKUMULATORA LITOWO-JONOWEGO

Podczas transportowania akumulatora litowo-jonowego należy przestrzegać następujących środków ostrożności.

### OSTRZEŻENIE

Należy powiadomić firmę transportową, że opakowanie zawiera akumulator litowo-jonowy, powiadomić firmę o jego mocy wyjściowej i postępować zgodnie z poleceniami firmy transportowej przy organizowaniu transportu.

- Akumulatory litowo-jonowe, które przekraczają moc 100 Wh, są w klasyfikacji ładunku określone jako niebezpieczne towary i będą wymagać specjalnych procedur aplikacji.

- W przypadku transportu za granicę, muszą być zgodne z międzynarodowymi przepisami prawa oraz zasadami i przepisami kraju docelowego.

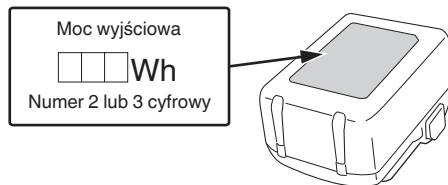

## ŚRODKI OSTROŻNOŚCI DOTYCZĄCE FUNKCJI ODPORNOŚCI NA PYŁ I WODĘ

Ten produkt jest zgodny z klasą ochrony IP54 (odporność na pył i wodę) dla urządzeń elektrycznych określonych międzynarodowymi przepisami IEC. (Gdy akumulator jest przymocowany do korpusu narzędzia i pokrywa akumulatora jest zamknięta, sam korpus narzędzia spełnia odpowiednik normy ochrony IP54.)

### [Opisy kodów IP]

#### IP54

- ➔ Ochrona przed strugą wody  
Nie ma żadnego szkodliwego wpływu spowodowanego przez wodę przyskającą z jakiegokolwiek kierunku.
- ➔ Stopień ochrony przed uderzeniem z zewnątrz przez ciała stałe  
Kurz, który może uszkodzić urządzenie, nie może dostać się do wnętrza urządzenia (ochrona przed pyłem).

Urządzenie zostało zaprojektowane tak, aby wytrzymywać działanie kurzu i wody, jednakże nie ma gwarancji, że będzie działać bezproblemowo. Nie należy używać ani pozostawiać urządzenia w miejscach, w których jest narażone na nadmierną ilość kurzu lub w miejscach, gdzie jest zanurzone w wodzie lub narażonych na wodę deszczową.

## NAZWY CZĘŚCI (Rys. 1–Rys. 8)

①	Kontrolka wskaźnika poziomu naładowania akumulatora	⑧	Akumulator (sprzedawany oddzielnie)
②	Wyłącznik	⑨	Pokrywa akumulatora
③	Pokrętło regulacji	⑩	Zablokuj
④	Kontrolka LED	⑪	Otwór na śrubę statywu (5/8-UNC)
⑤	Pokrywa LED	⑫	Zatrask
⑥	Rękojeść	⑬	Kontrolka pilotująca
⑦	Hak	⑭	Statyw





## SYMBOLE

### OSTRZEŻENIE

Następujące oznaczenia są symbolami używanymi w instrukcji elektronarzędzia. Przed rozpoczęciem użytkowania należy się upewnić, że ich znaczenie jest zrozumiałe.

	UB18DB : Akumulatorowy reflektor budowlany
	Aby zmniejszyć ryzyko odniesienia obrażeń, użytkownik powinien przeczytać instrukcję obsługi.
	Dotyczy tylko państw UE Elektronarzędzia nie wolno wyrzucać wraz z odpadami z gospodarstwa domowego! Zgodnie z Dyrektywą Europejską 2012/19/UE w sprawie zużytego sprzętu elektrycznego i elektronicznego oraz wprowadzeniem jej zgodnie z prawem krajowym, zużyte elektronarzędzia należy posegregować i oddać do recyklingu w sposób przyjazny dla środowiska w wyspecjalizowanym zakładzie utylizacji.
	Prąd stały
	Nie wpatrywać się w pracującą lampę.



	Utrzymuj podświetlany obiekt w odległości co najmniej 0,2 m od źródła światła.
	Włączanie
	Wyłączanie
	Ostrzeżenie
V	wolty
W	waty
ta	Temperatura otoczenia
IPXX	Symbol IP
	Elektronarzędzie klasy III

## ZASTOSOWANIA

Oświetlenie miejsca pracy

## SPECYFIKACJE TECHNICZNE

Model		UB18DB
Napięcie		18 V
Dioda LED (biała)		×1
Zakres regulacji jasności		350–2000 lm
Czas pracy (Korzystanie z całkowitej naładowanego akumulatora)	2000 lm	3,0 Ah: W przybliżeniu 3,2 godzin 5,0 Ah: W przybliżeniu 5,5 godzin 8,0 Ah: W przybliżeniu 9 godzin
	350 lm	3,0 Ah: W przybliżeniu 19 godzin 5,0 Ah: W przybliżeniu 32 godzin 8,0 Ah: W przybliżeniu 51 godzin
Akumulator dostępny dla tego narzędzia*1		Seria wielonapięciowa, seria BSL18
Waga*2		1,6 kg (BSL1830C) 2,2 kg (BSL36B18)

\*1 Istniejących akumulatorów (BSL3660/3620/3626 itp.) nie można używać w połączeniu z tym narzędziem.

\*2 Zgodnie z procedurą EPTA 01/2014

### WSKAZÓWKA

W związku z prowadzonym przez firmę HIKOKI programem badań i rozwoju, niniejsze specyfikacje techniczne mogą ulec zmianie bez wcześniejszego zawiadomienia.

## ŁADOWANIE

Przed przystąpieniem do użytkowania narzędzia należy naładować akumulator w sposób opisany poniżej.

- Podłączyć przewód zasilający ładowarki do gniazda sieciowego.**  
Po podłączeniu wtyczki ładowarki do gniazda sieciowego lampka kontrolna będzie migała na czerwono (co 1 sekundę).
- Umieścić akumulator w ładowarce.**  
Ostrożnie i dokładnie umieścić akumulator w ładowarce, tak jak zostało to pokazane na **Rys. 3**.





### 3. Ładowanie

Po umieszczeniu akumulatora w ładowarce rozpocznie się ładowanie, a lampka kontrolna będzie palić się ciągłym, czerwonym światłem.

Po zakończeniu ładowania akumulatora lampka kontrolna będzie migać na czerwono. (co 1 sekundę) (Patrz **Tabela 1**.)

- Wskazania lampki kontrolnej  
Wskazania lampki kontrolnej są zilustrowane w **Tabeli 1**, w zależności od stanu ładowarki lub akumulatora.

**Tabela 1**

Wskazania lampki kontrolnej (CZERWONA)		
Przed ładowaniem	Pali się przez 0,5 sekundy i gaśnie na 0,5 sekundy (Miga) 	Podłączono do źródła zasilania
W trakcie ładowania	Pali się nieprzerwanie. (Pali się) 	—
Ładowanie zakończone	Pali się przez 0,5 sekundy i gaśnie na 0,5 sekundy (Miga) 	—
Oczekiwanie z powodu przegrzania	Pali się przez 1 sekundę i gaśnie na 0,5 sekundy (Miga) 	Przegrzanie akumulatora. Ładowanie niemożliwe. (Ładowanie rozpocznie się po ostygnięciu akumulatora)
Ładowanie jest niemożliwe	Pali się przez 0,1 sekundy i gaśnie na 0,1 sekundy (Miga szybko) 	Wadliwe działanie akumulatora lub ładowarki.

- Informacje na temat zakresu temperatury i czasu ładowania akumulatora.  
Informacje na temat zakresu temperatury i czasu ładowania zostały zamieszczone w **Tabeli 2**.

**Tabela 2**

Ładowarka		UC18YFSL
Akumulator		
Napięcie ładowania	V	14,4–18
Typ akumulatora	kg	0,5
Zakres temperatury, w którym akumulator może być ładowany		0°C–50°C
Czas ładowania w zależności od pojemności akumulatora, w przybliżeniu (przy 20°C)		
1,5 Ah	min	22
2,0 Ah	min	30
2,5 Ah	min	35
3,0 Ah	min	45
4,0 Ah	min	60
5,0 Ah	min	75
6,0 Ah	min	90
8,0 Ah	min	120
Liczba ogniw akumulatora		4–10

**WSKAZÓWKA**

Czas ładowania może się zmieniać w zależności od temperatury otoczenia i napięcia źródła zasilania.

**UWAGA**

Długotrwałe nieprzerwane użytkowanie ładowarki może spowodować jej nagrzanie, a tym samym stwarzać prawdopodobieństwo wystąpienia awarii. Po zakończeniu ładowania należy odczekać 15 minut przed rozpoczęciem kolejnego ładowania.

**4. Odłączyć przewód zasilający ładowarki z gniazda sieciowego.****5. Wyjąć akumulator, mocno trzymając ładowarkę.****WSKAZÓWKA**

Należy pamiętać, aby po zakończeniu użytkowania ładowarki wyjąć z niej akumulator.

**Informacje dotyczące wyładowania elektrycznego w przypadku nowych akumulatorów itp.**

Ponieważ chemiczne substancje znajdujące się wewnątrz nowych akumulatorów oraz akumulatorów, które nie były używane przez dłuższy okres czasu nie są aktywne, wyładowanie elektryczne może być niskie przy pierwszym i kolejnym użyciu. Jest to tymczasowe zjawisko, a właściwy czas wymagany do naładowania zostanie przywrócony po 2 - 3 ładowaniach akumulatorów.

**Co zrobić, aby akumulatory działały dłużej.**

- (1) Naładować akumulatory ponownie zanim rozładują się całkowicie.  
W przypadku zauważenia, że zasilanie narzędzia jest słabsze, należy zaprzestać korzystania z narzędzia i ponownie naładować akumulator. Dalsze korzystanie z narzędzia i wyczerpanie prądu elektrycznego, może spowodować uszkodzenie akumulatora i skrócenie jego żywotności.
- (2) Należy unikać ładowania w wysokiej temperaturze.  
Akumulator jest gorący zaraz po użyciu. Jeśli akumulator jest ponownie ładowany zaraz po użyciu, jakość substancji chemicznych pogorszy się, a żywotność akumulatora się skróci. Należy odłożyć na chwilę akumulator i rozpocząć ładowanie, gdy ostygnie.

**UWAGA**

- Jeżeli podczas ładowania akumulatora jest on nagrzany w wyniku długotrwałego wystawienia na bezpośrednie działanie promieni słonecznych lub był właśnie użytkowany, lampka kontrolna ładowarki zapala się na 1 sekundę i gaśnie na 0,5 sekundy (wyłączona przez 0,5 sekundy). W takim wypadku akumulator należy najpierw pozostawić do ostygnięcia, a następnie rozpocząć ładowanie.
- Kiedy lampka kontrolna miga szybko (co 0,2 sekundy), złącze ładowarki należy sprawdzić pod kątem obecności ciał obcych. W razie potrzeby – usunąć je. Jeżeli obecność ciał obcych nie zostanie stwierdzona, istnieje prawdopodobieństwo, że doszło do usterki akumulatora lub ładowarki. Urządzenie(-a) należy wtedy oddać do autoryzowanego centrum serwisowego.
- Ponieważ wbudowany mikrokomputer ładowarki potrzebuje około 3 sekund do potwierdzenia, że ładowany akumulator został wyjęty, należy odczekać minimum 3 sekundy przed jego ponownym włożeniem i kontynuowaniem ładowania. Jeżeli akumulator zostanie włożony ponownie w przeciągu 3 sekund, może on zostać niepoprawnie naładowany.

**MONTAŻ I PRACA**

Działanie	Rysunek	Strona
Wkładanie akumulatora	2-a	2
Wycinanie akumulatora	2-b	2
Ładowanie	3	3
Włączanie reflektora*1	4	3
Zmiana kąta reflektora	5	3
Zawieszanie reflektora przed użyciem*2	6	3
Zabezpieczanie na statywie*3	7	3
Wskaźnik poziomu naładowania akumulatora*4	8	3
Wybór akcesoriów	—	127

\*1 Gdy jasność osiąga maksymalny poziom (2000 lm) lub minimalny (350 lm), kontrolka miga krótko dwa razy.

\*2

**WSKAZÓWKA**





W przypadku używania reflektora, podczas gdy jest zawieszony na haku, należy zawiesić go na stabilnym i wytrzymałym obiekcie.

\*3

**WSKAZÓWKA**

Podczas korzystania ze statywu należy upewnić się, że jest on stabilny, aby zapobiec jego upadkowi.

\*4

Stan kontrolki	Poziom naładowania akumulatora
	Ponad 80%
	60%–80%
	40%–60%
	20%–40%
	Mniej niż 20%

Gdy poziom naładowania akumulatora jest niski, lampka miga mniej więcej raz na 3 minuty.

Ponieważ wskaźnik pozostałej baterii pokazuje nieznacznie inne wartości, w zależności od temperatury otoczenia i parametrów akumulatora, należy to odczytać jako odniesienie.

**WSKAZÓWKA**

- W przypadku korzystania z akumulatora wielonapięciowego, aby sprawdzić, ile baterii pozostało, należy zobaczyć kontrolkę poziomu naładowania akumulatora.
- Nie należy narażać panelu kontrolnego na silne uderzenia ani go niszczyć. Może to prowadzić do usterki.

## KONSERWACJA I KONTROLA

### OSTRZEŻENIE

Jeśli reflektor nie jest używany przez długi czas, podczas przeprowadzania jego konserwacji, kontroli lub w trakcie jego przechowywania, należy upewnić się, że przełącznik jest WYŁĄCZONY i wyjąć akumulator.

#### 1. Sprawdzanie śrub mocujących

Regularnie sprawdzaj wszystkie mocujące śruby i upewnij się, że są mocno przykręcone. Jeśli któraś z nich się obluzuje, natychmiast ją przykręć. Zaniedbanie tego może spowodować poważne zagrożenie.

#### 2. Kontrola styków (narzędzia i akumulatora)

Sprawdzić, czy w okolicy styków nie doszło do nagromadzenia wiórów, opiłków i pyłu. Regularnie sprawdzać przed rozpoczęciem pracy, podczas pracy i po jej zakończeniu.

### UWAGA

Usunąć wszelkie opiłki, wióry lub pył, które mogły nagromadzić się na stykach.

Niezastosowanie się do tego zalecenia może spowodować wystąpienie usterki.

#### 3. Czyszczenie powierzchni zewnętrznej

W przypadku zabrudzenia powierzchni akumulatorowego reflektora budowlanego należy przetrzeć go miękką, suchą ściereczką lub ściereczką zwilżoną wodą z mydłem.

Nie należy używać rozpuszczalników chlorowych, benzyny lub rozcieńczalników do farb, ponieważ rozpuszczają one tworzywa sztuczne.

#### 4. Przechowywanie

Akumulatorowy reflektor budowlany i akumulator należy przechowywać w niedostępnym dla dzieci miejscu, w którym temperatura nie przekracza 40°C.

### WSKAZÓWKA

Przechowywanie akumulatorów litowo-jonowych.

Upewnić się, że przed przechowywaniem akumulatory litowo-jonowe zostały całkowicie naładowane.

Długotrwałe przechowywanie akumulatorów (3 miesiące lub dłużej) o niskim poziomie naładowania może spowodować pogorszenie ich wydajności, istotnie skracając czas ich użytkowania lub sprawiając, że nie będą one w stanie utrzymać ładunku.

Znacznie skrócony czas użytkowania akumulatorów można jednak poprawić poprzez ich wielokrotne ładowanie i używanie – od dwóch do pięciu razy.

Jeżeli czas użytkowania akumulatorów – pomimo wielokrotnego ładowania i używania – jest bardzo krótki, należy je uznać za trwale wyczerpane i zakupić nowe.

### Ważna informacja dotycząca akumulatorów do bezprzewodowych narzędzi firmy HiKOKI

Należy zawsze używać jednego z naszych zalecanych, oryginalnych akumulatorów. Nie możemy zagwarantować bezpieczeństwa i wydajności działania naszych bezprzewodowych narzędzi, jeżeli używane są akumulatory inne, niż zalecane przez nas lub gdy akumulator zostanie rozmontowany i zmodyfikowany (np. demontaż i wymiana ogniów lub innych części wewnętrznych).

### GWARANCJA

Gwarancja na elektronarzędzia HiKOKI jest udzielana z uwzględnieniem praw statutowych i przepisów krajowych. Gwarancja nie obejmuje wad i uszkodzeń powstałych w wyniku niewłaściwego użytkowania lub wynikających z normalnego zużycia. W wypadku reklamacji należy dostarczyć kompletne elektronarzędzie do autoryzowanego centrum serwisowego HiKOKI wraz z KARTĄ GWARANCYJNĄ znajdującą się na końcu instrukcji obsługi.

### WSKAZÓWKA

W związku z prowadzonym przez HiKOKI programem badań i rozwoju, specyfikacje te mogą się zmienić w każdej chwili bez uprzedzenia.

## AZ AKKUS FÉNYVETŐRE VONATKOZÓ BIZTONSÁGI UTASÍTÁSOK

### ⚠ FIGYELMEZTETÉS

Olvasson el minden biztonsági figyelmeztetést és minden utasítást.

*A figyelmeztetések és utasítások be nem tartása áramütést, tüzet és/vagy súlyos sérülést eredményezhet*

Őrizzen meg minden figyelmeztetést és utasítást a jövőbeni hivatkozás érdekében.

1. Kizárólag a jelen kézikönyvben foglaltaknak megfelelően használja. Kizárólag a gyártó által ajánlott toldalékokat használja.
2. Ne használja a fényvetőt robbanásveszélyes légkörben, például gyúlékony folyadékok, gázok vagy por jelenlétében.
3. Ne használja a fényvetőt nedves vagy nyirkos vagy esőcseppeknek kitett helyeken.
  - Ha ezt nem tartja be, áramütést, füstképződést vagy hibás működést okozhat.
4. Ne szerelje szét és ne alakítsa át a fényvetőt.
  - Ha mégis megteszi, áramütés érheti, vagy tüzet okozhat. Felülvizsgálatokat és javításokat a vásárlás helyén kell elvégeztetni, vagy egy HiKOKI kéziszerszám-szervizközpontra kell bízni.
5. Ne hagyja, hogy idegen tárgyak vagy víz kerüljenek a fényvető házának belsejébe.
  - Az akkumulátorrekeszbe jutó fém vagy gyúlékony tárgy vagy víz áramütést vagy tüzet okozhat.
6. Ügyeljen az áramütésre.
7. Amennyiben nincs használatban, vagy ellenőrzés és karbantartás során, feltétlenül kapcsolja KI a készüléken található kapcsolót, és távolítsa el az akkumulátort.
8. Ne takarja le a fényvetőt tőlörkendővel, kartonnal vagy egyéb anyaggal, amikor be van kapcsolva. Tartsa a fényvetőt és a megvilágított tárgyat egymástól legalább 20 cm távolságra. Jelen figyelmeztetések figyelmen kívül hagyása tüzet okozhat.
9. A fényvető bekapcsolt állapotában ne nézzen közvetlenül bele, ne irányítsa azt emberre vagy állatra, vagy annak szemébe.
10. A LED fedele világítás közben és közvetlenül használat után magas hőmérsékletű marad, így ne érintse meg.
11. Ne használja, hagyja vagy tárolja a fényvetőt az esőben vagy párás helyen.
12. Ne hagyja a fényvetőt autóban vagy hasonló helyen, ahol a nap hőjének van kitéve (50°C felett). Ellenkező esetben ez hibát okozhat.
13. Ne hagyja a fényvetőt bekapcsolt állapotban felügyelet nélkül.
14. Amikor magas helyen használja a fényvetőt, győződjön meg arról, hogy a hely stabil. Továbbá rögzítse zsinórral, stb. a leesés elkerülésének érdekében. Leesés esetén sérülést vagy károsodást okozhat.
15. Ne használja a fényvetőt, ha a LED fedele károsodott vagy nincs a helyén.
16. A fényvetőt képesítéssel rendelkező szerelővel javíttassa meg, csak azonos cserealkatrészek használatával.
  - Ez biztosítja, hogy a fényvető biztonságos maradjon.
17. A fényvetőt csak a kifejezetten erre a célra szolgáló akkumulátorral használja.
  - Bármilyen más újratölthető akkumulátor használata sérülés- és tűzveszélyt okozhat.

18. Csak a gyártó által előírt töltővel töltsé újra.
  - Az újratölthető akkumulátor egy típusához alkalmas töltő tűzveszélyt okozhat, ha egy másik akkumulátorral használják.
19. Amikor az újratölthető akkumulátor nincs használatban, tartsa távol más fémtárgyaktól, mint például iratkapcsoktól, érméktől, kulcsoktól, szegektől, csavaroktól, vagy egyéb kis fémtárgyaktól, amelyek összeköttetést hozhatnak létre egyik csatlakozótól a másikhoz.
  - Az akkumulátor csatlakozóinak rövidre zárása égési sérüléseket vagy tüzet okozhat.
20. Helytelen körülmények között az akkumulátor folyadékot bocsáthat ki; kerülje az érintkezést. Ha a folyadék a szemmel kerül érintkezésbe, keresen orvosi segítséget is.
  - Az akkumulátorból kibocsátott folyadék irritációt vagy égéseket okozhat.
21. Az akkumulátort ne tegye ki túlzott hő, pl. napfény, tűz vagy hasonlók hatásának.

## TOVÁBBI BIZTONSÁGI FIGYELMEZTETÉSEK

1. Az akkumulátort mindig 0°C–40°C hőmérsékleten töltsé fel. A 0°C-nál alacsonyabb hőmérséklet túlterheléshez vezet, amely veszélyes. Az akkumulátort 40°C-nál magasabb hőmérsékleten nem lehet tölteni. A töltés legmegfelelőbb hőmérséklete 20°C–25°C között van.
2. Ne használja a töltőt folyamatosan. Ha egy töltés befejeződött, hagyja pihenni a töltőt körülbelül 15 percre, az akkumulátor következő feltöltése előtt.
3. Ne hagyja, hogy az újratölthető akkumulátor csatlakoztatására szolgáló nyílásba idegen anyag kerüljön.
4. Soha ne szerelje szét az újratölthető akkumulátort és a töltőt.
5. Soha ne zárja rövidre az újratölthető akkumulátort. Az akkumulátor rövidre zárása áramlökést, ezáltal túlmelegedést okoz. Ennek eredményeképpen az akkumulátor leéghet vagy károsodhat.
6. Ne dobja tűzbe az akkumulátort. Az akkumulátor felrobbanhat a tűzben.
7. Ha az akkumulátor működési ideje az újratöltést követően túl rövidde válik a rendes használatához, akkor vigye vissza abba a boltba, ahol vásárolta. Ne dobja el a lemerült akkumulátort.
8. Ne dugjon semmit a töltő szellőzésére szolgáló résekbe. Ha fémtárgyat vagy gyúlékony anyagot dug a töltő szellőzésére szolgáló résekbe, az az elektromos áramütést okozhat, vagy a töltőt megromlásra teheti.
9. Ellenőrizze, hogy az akkumulátor szorosan illeszkedik-e a feltöltőbe. Kilazulva kiveshet, és balesetet okozhat.
10. Ne használja a terméket, ha a szerszám vagy az akkumulátor kivezetései (akkumulátor rögzítés) eldeformálódtak. Az akkumulátor szerszámba való helyezése rövidzárlatot idézhet elő, ami füstképződést vagy tüzet eredményezhet.
11. A szerszám csatlakozóit (elemtartó) tartsa távol a forgácsoló és a portól.
  - Használat előtt győződjön meg arról, hogy az érintkezők környékén nem halmozódott fel fémporcok és por.
  - Használat közben ügyeljen elkerülni, hogy a szerszámba kerülő fémporcok és por az akkumulátorra hulljon.

# Magyar

- Üzemeltetés felfüggesztésénél vagy használat után ne hagyja a szerszámot olyan területen, ahol ki lehet téve a leeső fémforgácsnak vagy pornak.  
Ha így tesz, az rövidzárlatot idézhet elő, ami füstképződést vagy tüzet eredményezhet.
- 12. A szerszámot és az akkumulátort mindig -5°C és 40°C között használja.

## A LÍTIUM-ION AKKUMULÁTORRAL KAPCSOLATOS FIGYELMEZTETÉS

Az élettartam meghosszabbítása érdekében a lítiumion akkumulátort védelmi funkcióval látták el, amely leállítja annak működését.

Az alább leírt 1–3. esetben a termék használatakor előfordulhat, hogy a fényvető akkor sem kapcsol be, ha a kapcsolót BE állásba fordítja. Ez nem meghibásodást jelez, hanem a védelmi funkció eredménye.

1. Amennyiben az akkumulátor lemerül, a fényvető kikapcsol.  
Ilyen esetben haladéktalanul töltsse fel az akkumulátort.
2. Előfordulhat, hogy a fényvető kikapcsol, ha az eszköz túlterhelt. Ez esetben engedje el a szerszám kapcsolóját, és hárítsa el a túlterhelés okát. Ezt követően a gépet ismét használhatja.
3. Ha az akkumulátor a túlterhelt munka alatt túlelmelegszik, az akkumulátorból jövő áramellátás megszűnhet. Ebben az esetben hagyja abba az akkumulátor használatát, és hagyja lehűlni. Ezt követően a gépet ismét használhatja.

Kérjük, vegye figyelembe az alábbi figyelmeztetéseket és biztonsági tudnivalókat.

### FIGYELMEZTETÉS

Az akkumulátor szivárgásának, felforrósodásának, a füst képződésének, illetve a robbanás vagy tűz keletkezésének megelőzése érdekében kérjük, tartsa be az alábbi óvintézkedéseket.

1. Ügyeljen rá, hogy fémforgács és por ne gyülemeljen fel az akkumulátoron.
  - Munka közben ügyeljen rá, hogy fémforgács és por ne hulljon az akkumulátorra.
  - Ügyeljen rá, hogy a munka közben az eszközre hulló fémforgács és por ne gyűljön fel az akkumulátoron.
  - A használaton kívüli akkumulátort ne tárolja fémforgácsnak és pornak kitett helyen.
  - Az akkumulátor eltávolása előtt távolítsa el a rárakódott fémforgácsot és port, és ne tárolja fém alkatrészekkel együtt (csavarok, szögek stb.).
2. Ne szúrja át az akkumulátort hegyes tárggyal, például tüvel, ne üssön rá kalapáccsal, ne álljon rá, ne ejtse le, és ne tegye ki erős fizikai behatásnak.
3. Ne használjon láthatóan sérült vagy deformálódott akkumulátort.
4. Ne használja az akkumulátort fordított polaritással.
5. Ne csatlakoztassa az akkumulátort közvetlenül az elektromos csatlakozójához vagy szivargyújtó-csatlakozóhoz.
6. Az akkumulátort kizárólag rendeltetése szerint használja.
7. Azonnal állítsa le az akkumulátor töltését, ha a töltés az előírt töltési idő után sem sikeres.
8. Ne tegye ki az akkumulátort magas hőmérsékletnek vagy nyomásnak. Ne helyezze az akkumulátort mikrohullámú sütőbe, szárítógépbe vagy nagynyomású tartályba.
9. Azonnal távolodjon el a tűztől, ha szivárgást vagy rendellenes szagot észlel.
10. Ne használja az akkumulátort erős statikus elektromosság közelében.

11. Azonnal vegye ki az akkumulátort a készülékből vagy a töltőből, és hagyja abba annak használatát, ha szivárgást, rendellenes szagot, felforrósodást, elszíneződést vagy deformációt, illetve bármilyen más rendellenességet észlel használat közben.
12. Ne merítse vízbe az akkumulátort, és ne hagyja, hogy folyadék kerüljön a belsejébe. Vezetőképes folyadék – például víz – bejutása tüzet vagy robbanást okozhat. Tárolja az akkumulátort hűvös, száraz helyen, az éghető és gyúlékony anyagoktól távol. Kerülni kell a korrozív gázok légkörbe jutását.

### FIGYELEM

1. Ha az akkumulátorból szivárgó sav a szemébe jut, semmiképpen ne dörzsölje, ehelyett öblítse ki folyó vízzel, és azonnal forduljon orvoshoz.  
Kezelés nélkül a folyadék látáskárosodást okozhat.
2. Ha a folyadék a bőrével vagy a ruházatával érintkezik, azonnal mossa le alaposan tiszta vízzel, például csapvízzel.  
A folyadék irritálhatja a bőrt.
3. Ne használja az akkumulátort, és vegye azt vissza a kereskedőhöz, ha az első alkalommal való használatkor rozsdásodást, rendellenes szagot, felforrósodást, elszíneződést, deformációt vagy egyéb rendellenességet észlel.

### FIGYELMEZTETÉS

Ha vezetőképes idegen anyag kerül a lítiumion akkumulátor terébe, rövide zárhatja az akkumulátort, és tüzet okozhat. A lítiumion akkumulátor tárolásakor tartsa be az alábbi szabályokat.

- Ne tegyen vezetőképes hulladékot, szöveget és vezetékeket, pl. vas- vagy rézvezetéket a tárolódobozba.
- Az akkumulátort tegye a szerszámába, vagy tegye rá az akkumulátor tárolás esetén használt fedelét, amíg nem látja a szellőzőnyílást, így elkerülheti a rövidzárlatot.

## LÍTIUM-ION AKKUMULÁTOR SZÁLLÍTÁSÁVAL KAPCSOLATOS SZEMPONTOK

Lítium-ion akkumulátor szállítása közben tartsa be a következő óvintézkedéseket.

### FIGYELMEZTETÉS

- Értesítse a szállítványozó céget arról, hogy a szállítmány lítium-ion akkumulátort tartalmaz. Adja meg nekik az akkumulátor teljesítményét, illetve a szállítmány szervezése során tartsa be a szállítványozó utasításait.
- A 100 Wh kapacitást meghaladó lítium-ion akkumulátorok fuvarozási szempontból veszélyes árunak minősülnek, és különleges alkalmazási eljárásokat igényelnek.
  - A külföldre történő szállításhoz meg kell felelnie a vonatkozó nemzetközi jogszabályoknak, illetve a célszág szabályainak és előírásainak.



## A PORÁLLÓSÁGI ÉS VÍZSZIGETELÉSI FUNKCIÓKRA VONATKOZÓ ISMÉLT FIGYELMEZTETÉSEK

Ez a termék megfelel az IP54 védelmi osztály alapján (porállóság és vízszigetelés) az elektromos berendezésekre vonatkozó nemzetközi IEC előírásoknak. (Az eszközház csak abban az esetben felel meg az IP54 védelmi szabványnak, ha az akkumulátor az eszközházban van, és az akkumulátor-fedél zárva van.)

### [IP kódok leírása]

#### IP54





Bejutó vízre vonatkozó védelmi fokozat  
A bármely irányból érkező fröccsenő víz nem okozhat kárt.

Szilárd tárgy általi külső behatásra vonatkozó védelmi fokozat  
A berendezésre káros hatást kiváltó por nem juthat be a berendezésbe (porállóság).

A berendezést úgy tervezték, hogy ellenálljon a por és a víz hatásainak, de nincs garancia arra, hogy nem hibásodik meg. Ne használja és ne hagyja a készüléket olyan helyeken, ahol túlzott mennyiségű pormak van kitéve, vagy olyan helyen, ahol vízbe sülyed, vagy esővíznek van kitéve.

## RÉSZEK ELNEVEZÉSE (1. ábra–8. ábra)





①	Akkumulátor szintet jelző lámpa	⑧	Akkumulátor (külön megvásárolható)
②	Kapcsoló	⑨	Akkumulátor fedél
③	Beállító tárcsa	⑩	Zár
④	LED lámpa	⑪	Csavarfurat állványhoz (5/8-UNC)
⑤	LED fedele	⑫	Rekesz
⑥	Fogantyú	⑬	Áramellátás lámpa
⑦	Kampó	⑭	Állvány

	Tartsa a fényvetőt és a megvilágított tárgyat egymástól legalább 0,2 m távolságra.
	Bekapcsolás
	Kikapcsolás
	Figyelmeztetés
V	volt
W	watt
ta	Környezeti hőmérséklet
IPXX	IP szimbólum
	III. osztályú szerszám

## SZIMBÓLUMOK

### FIGYELMEZTETÉS

Az alábbiakban a géphez alkalmazott jelöléseket soroltuk fel. A gép használata előtt feltétlenül ismerkedjen meg ezekkel a jelölésekkel.

	UB18DB : Akkus fényvető
	A sérülések kockázatának csökkentése érdekében, a használaton el kell olvasnia a használati útmutatót.
	Csak EU-országok számára Az elektromos szerszámokat ne dobja a háztartási szemétkébe! Az elektromos és elektronikus berendezések hulladékairól szóló 2012/19/EU irányelv és annak a nemzeti jogba való átültetése szerint az elhasznált elektromos szerszámokat külön kell gyűjteni, és egy környezetbarát újrafeldolgozó létesítménybe kell visszavinni.
	Közvetlen áramellátás
	Ne nézzen bele a működő lámpába.

## ALKALMAZÁSI TERÜLETEK

Munkahely megvilágítása

## MŰSZAKI ADATOK

Modell	UB18DB	
Feszültség	18 V	
LED (fehér)	x1	
Fényerő beállítási tartománya	350–2000 lm	
Üzemidő (Teljesen feltöltött akkumulátor használata)	2000 lm	3,0 Ah: Körülbelül 3,2 óra 5,0 Ah: Körülbelül 5,5 óra 8,0 Ah: Körülbelül 9 óra
	350 lm	3,0 Ah: Körülbelül 19 óra 5,0 Ah: Körülbelül 32 óra 8,0 Ah: Körülbelül 51 óra
Az eszköz számára elérhető akkumulátor*1	Szabályozható feszültségű akkumulátor, BSL18 sorozat	
Súly*2	1,6 kg (BSL1830C) 2,2 kg (BSL36B18)	



# Magyar

\*1 A meglévő akkumulortípusok (BSL3660/3620/3626, stb.) nem használhatók ezzel az eszközzel.

\*2 A 01/2014 EPTA-eljárás szerint

## MEGJEGYZÉS

A HiKOKI folyamatos kutatási és fejlesztési programja következtében az itt szereplő műszaki adatok előzetes bejelentés nélkül változhatnak.

## TÖLTÉS

Az eszköz használata előtt tölts fel az akkumulátort a következők szerint.

### 1. Csatlakoztassa az akkumulátortöltő tápkábelét a dugaszolóaljzathoz.

Amikor az akkumulátor dugaszát az aljzathoz csatlakoztatja, a jelzőlámpa pirosan villog (1 másodpercenként).

### 2. Helyezze az akkumulátort a töltőbe.

Stabilan helyezze be az akkumulátort a töltőbe, amint az a **3. ábrán** látható.

### 3. Töltés

Amikor az akkumulátort behelyezi a töltőbe, a töltés megkezdődik, és a jelzőlámpa piros fényel világít folyamatosan.

Amint az akkumulátor töltése befejeződött, a jelzőlámpa piros fényel villog. (1 másodperces időközönként) (Lásd az **1. táblázatot**).

### ● Jelző lámpa jelzései

A jelzőlámpa jelzéseit az akkumulátortöltő, illetve az akkumulátor állapotának megfelelően az **1. táblázat** tartalmazza.

1. táblázat

A jelzőlámpa jelzései (PIROS)		
Töltés előtt	0,5 másodpercig világít és 0,5 másodpercig nem világít (Villog) 	Áramforráshoz csatlakoztatva
Töltés közben	Folyamatosan világít (Világít) 	—
Töltés befejeződött	0,5 másodpercig világít és 0,5 másodpercig nem világít (Villog) 	—
Túlmelegedési készenlét	1 másodpercig világít és 0,5 másodpercig nem világít (Villog) 	Az akkumulátor túlmelegedett. Nem lehet tölteni. (A töltés akkor kezdődik, amikor az akkumulátor lehül)
Nem lehetséges a töltés	0,1 másodpercig világít és 0,1 másodpercig nem világít (Vibrál) 	Az akkumulátor vagy az akkumulátortöltő meghibásodott

### ● Az akkumulátor hőmérséklete és töltési ideje.

A hőmérsékleteket és töltési időt a **2. táblázatban** láthatja.

2. táblázat

Töltő		UC18YFSL
Akkumulátor		
Töltési feszültség	V	14,4–18
Az akkumulátor típusa	kg	0,5
Hőmérséklet, amelyen az akkumulátor újratölthető		0°C–50°C
Az egyes kapacitású akkumulátorok töltési ideje (kb.) (20°C-on)		
1,5 Ah	min	22
2,0 Ah	min	30
2,5 Ah	min	35
3,0 Ah	min	45
4,0 Ah	min	60
5,0 Ah	min	75
6,0 Ah	min	90
8,0 Ah	min	120
Akkumulátorcellák száma		4–10

## MEGJEGYZÉS

A töltési idő a hőmérséklettől és az áramforrás feszültségétől függően változhat.

## FIGYELEM

Az akkumulátortöltő a folyamatos használat alatt felmelegedhet, és így meghibásodást okozhat. A töltés befejezését követően hagyja 15 percet pihenni a következő töltésig.

### 4. Húzza ki a töltő elektromos vezetékét a csatlakozó-aljzattól.

### 5. Tartsa szilárdan kézben az akkumulátortöltőt, és húzza ki belőle az akkumulátort.

## MEGJEGYZÉS

Ne felejtse el kivenni az akkumulátort a töltőből, és eltenni használat után.

### Kisütés új akkumulátor esetén, stb.

Mivel az új és a hosszabb időn át nem használt akkumulátorokban a belső vegyi anyagok nem voltak aktiválva, az első és második használat során a rendelkezésre álló idő rövidebb lehet. Ez egy időszakos jelenség és a töltéshez szükséges normál időtartam beáll, miután az akkumulátor 2–3 alkalommal fel lett töltve.

### Hogyan őrizze meg az akkumulátor élettartamát.

- (1) Tölts fel az akkumulátort, mielőtt az teljesen lemerülne. Ha úgy érzi, hogy a szerszámgep ereje csökkenően van, függessze fel a működtetést és tölts fel az akkumulátort. Ha a működtetést ilyekor tovább folytatja és lemeríti az akkumulátort, károsíthatja ezzel az akkumulátort és annak élettartamát csökkentheti.
- (2) Kerülje a töltést magas környezeti hőmérsékleten. Egy újratölthető akkumulátor használat közben felmelegszik. Ha egy ilyen felmelegedett akkumulátort kívánna újratölteni közvetlenül használat után, annak belső vegyi anyaga megromolhat és ezzel rövidebbé válhat az élettartama. Hagyja lehűlni az akkumulátort és csak ezután töltsé újra.



**FIGYELEM**

- Ha az akkumulátort felmelegedett állapotban tölti, például mert hosszú ideig olyan helyen hagyta, ahol közvetlen napfény érte, vagy mert egyszerűen használta az akkumulátor, a töltő jelzőlámpája 1 másodpercre felviláglik, majd 0,5 másodpercre elalszik (nem ég 0,5 másodpercig). Ebben az esetben először hagyja lehűlni az akkumulátort, és csak ezután kezdje meg a töltést.
- Ha a jelzőlámpa villog (0,2 másodpercenként), ellenőrizze, hogy nincs-e semmilyen idegen tárgy a töltő akkumulátorcsatlakozójában. Ha nem talál idegen tárgyat, lehetséges, hogy az akkumulátor vagy a töltő meghibásodott. Vigye el egy hivatalos szervizközpontba.
- Mivel a beépített mikroszámítógép körülbelül 3 másodperc alatt ismeri fel, hogy a töltővel töltött akkumulátort kivette, várjon legalább 3 másodpercet, mielőtt visszahelyezné és folytatná a töltést. Ha az akkumulátort 3 másodpercen belül visszahelyezi, előfordulhat, hogy nem kerül megfelelően feltöltésre.

Amennyiben az akkumulátor töltöttsége lecsökken, a fényvető 3 percenként röviden felviláglik.

Mivel az akkumulátor töltöttségének jelzője a környezeti hőmérséklet és akkumulátor jellemzői függvényében eltérően jelezhető, azt csak referenciaként használja.

**MEGJEGYZÉS**

- Több voltos akkumulátor használata esetén, tekintse meg az akkumulátoron található jelzőlámpát az akkumulátor töltöttségének ellenőrzéséhez.
- Ne tegye ki erős ütésnek a panelt, és ne törje el. Ez gondot okozhat.

**KARBANTARTÁS ÉS ELLENŐRZÉS****FIGYELMEZTETÉS**

Amennyiben hosszabb ideig nem használja a fényvetőt, karbantartást végez rajta, ellenőrizi vagy tárolja azt, feltétlenül kapcsolja KI állásba a kapcsolót és húzza ki az akkumulátort.

**1. A rögzítőcsavarok ellenőrzése**

Rendszeresen ellenőrizze az összes rögzítőcsavart, és ügyeljen rá, hogy azok megfelelően meg legyenek húzva. Ha valamelyik csavar ki lenne lazulva, azonnal húzza meg. Ennek elmulasztása súlyos veszéllyel járhat.

**2. A terminálok (szerszám és akkumulátor) ellenőrzése**

Győződjön meg arról, hogy nincs felhalmozódva fémforgács és por az érintkezőkön. Alkalmanként ellenőrizze a működést megelőzően, közben és után.

**FIGYELEM**

Távolítson el minden fémforgács darabot vagy port, amely a csatlakozókon felgyülemlett. Ellenkező esetben a készülék meghibásodhat.

**3. A burkolat tisztítása**

Ha az akkus fényvető szennyeződött, törölje le puha, száraz ronggyal vagy benedvesített, szappanos ronggyal.

Ne használjon klórtartalmú oldószereket, benzint vagy festékhígítót, mert ezek megolvasszják a műanyagokat.

**4. Tárolás**

Az akkus fényvetőt és az akkumulátort olyan helyen tárolja, ahol a hőmérséklet alacsonyabb 40°C-nál, valamint tartsa távol gyermekektől.

**MEGJEGYZÉS**

Lítiumion akkumulátorok tárolása.

Tárolás előtt győződjön meg róla, hogy a lítiumion akkumulátor teljesen fel van töltve.

Ha hosszú időn át, (három, vagy több hónap) alacsony töltéssel tárolja az akkumulátorokat, akkor csökkenhet a teljesítményük, ezáltal jelentősen csökken a használati idejük, és alkalmatlanná válhatnak a töltés megtartására. Az akkumulátor jelentősen lecsökkenett használati ideje azonban visszaállítható, ha kettő-öt alkalommal feltölti, majd lemeríti az akkumulátort.

Ha az akkumulátor rendkívül hamar lemerül a folyamatos töltés és használat ellenére, akkor tekintse használhatatlannak, és vegyen újat.

**ÖSSZESZERELÉS ÉS HASZNÁLAT**

Művelet	Ábra	Oldal
Az akkumulátor behelyezése	2-a	2
Az akkumulátor eltávolítása	2-b	2
Töltés	3	3
A fényvető bekapcsolása*1	4	3
A fényvető szögének módosítása	5	3
A fényvető felakasztása a használathoz*2	6	3
Rögzítés állványhoz*3	7	3
Akkumulátor hátralévő töltöttségének jelzője*4	8	3
A tartozékok kiválasztása	—	127

\*1 Amikor a fényerő eléri a maximum (2000 lm) vagy a minimum (350 lm) értéket, a fényvető kétszer röviden felviláglik.

**\*2 MEGJEGYZÉS**

A fényvető kampóra akasztva történő használatakor stabil és masszív tárgyra akassza fel.

**\*3 MEGJEGYZÉS**

Állvány használatakor győződjön meg arról, hogy az stabil és nem borul fel.

\*4

A lámpa állapota	Akkumulátor töltöttsége
■ ■ ■ ■ ■	80% felett
■ ■ ■ ■ □	60%–80%
■ ■ ■ □ □	40%–60%
■ ■ □ □ □	20%–40%
■ □ □ □ □	20% alatt

**Fontos megjegyzés a HiKOKI vezeték nélküli elektromos eszközök akkumulátoraihoz**

Minden esetben eredeti akkumulátort használjon. Ha nem általunk gyártott akkumulátort használ, vagy ha szétszereli és átalakítja az akkumulátort (mint pl. szétszerelés és cellák vagy más belső alkatrészek cseréje), nem garantálható a vezeték nélküli elektromos eszközeink biztonsága és teljesítménye.

## **GARANCIA**

A HIKOKI Power Tools szerszámokra a törvényes/országos előírásoknak megfelelő garanciát vállalunk. A garancia nem vonatkozik a helytelen vagy nem rendeltetésszerű használatból, továbbá a normál mértékűnek számító elhasználódásból, kopásból származó meghibásodásokra, károokra. Reklamáció esetén kérjük, küldje el a - nem szétszerelt - szerszámot a kezelési útmutató végén található GARANCIA BIZONYLATTAL együtt a hivatalos HIKOKI szervizközpontba.

---

## **MEGJEGYZÉS**

A HIKOKI folyamatos kutatási és fejlesztési programja következtében az itt szereplő műszaki adatok előzetes bejelentés nélkül változhatnak.

---

## BEZPEČNOSTNÍ VAROVÁNÍ PRO AKUMULÁTOROVOU STAVEBNÍ SVÍTLILNU

### ⚠ VAROVÁNÍ

Přečtěte si všechna varování týkající se bezpečnosti a všechny pokyny.

Nedodržení těchto varování a pokynů může mít za následek elektrický šok, požár a/nebo vážné zranění.

Všechna varování a pokyny si uschovejte. V budoucnu se vám mohou hodit.

1. Používejte pouze v souladu s pokyny uvedenými v tomto návodu. Používejte pouze příslušenství doporučené výrobcem.
2. Nepoužívejte stavební svítilnu v prostředí s nebezpečím výbuchu, kde se vyskytují hořlavé kapaliny, plyny nebo prach.
3. Nepoužívejte stavební svítilnu na mokřích nebo vlhkých místech nebo v dešti.
  - Pokud tak učiníte, může dojít k elektrickému šoku, úniku kouře nebo selhání.
4. Stavební svítilnu nerozebírejte ani neupravujte.
  - Jinak může dojít k elektrickému šoku nebo požáru. Kontroly a opravy se mají provádět v obchodě, kde byl přístroj zakoupen nebo v servisním centru HIKOKI power tools.
5. Nedopustěte, aby se jakékoliv neznámé předměty nebo voda dostaly dovnitř do stavební svítliny.
  - Pokud se dovnitř do víka akumulátoru dostane jakýkoli kovový nebo hořlavý předmět nebo voda, může dojít k úrazu elektrickým proudem nebo k požáru.
6. Buďte opatrní, aby nedošlo k úrazu elektrickým proudem.
7. Pokud přístroj nepoužíváte nebo pokud na něm provádíte kontrolu či údržbu, vždy přístroj vypněte a vyjměte z něj akumulátor.
8. Rozsvícenou stavební svítilnu nikdy nezakrývejte tkaninou, kartony nebo jinými materiály. Mezi svítilnou a osvětlovaným předmětem udržujte vzdálenost nejméně 20 cm. Nedodržení těchto varování může mít za následek vznik požáru.
9. Pokud svítilna svítí, nedívejte se přímo do ní, neměřte svítilnou na osoby či na zvířata, ani s ní nemějte nikomu do očí.
10. Pokud světlo LED svítí, kryt světla bude horký a zůstane horký i těsně po použití, takže se ho nedotýkejte.
11. Nepoužívejte, neskladujte ani neponechávejte stavební svítilnu na dešti nebo ve vlhkém prostředí.
12. Nenechávejte stavební svítilnu v autě nebo v podobných zařízeních, která mají tendenci na slunci se zahřívát (nad 50°C). Jinak může dojít k potíží.
13. Je-li stavební svítilna rozsvícená, nenechávejte ji bez dozoru.
14. Pokud je stavební svítilna při jejím používání umístěna do výšky, zajistěte, aby bylo její umístění stabilní. Dále ji upevněte na místě pomocí lanka atd., aby nemohla spadnout. Případný pád svítliny může mít za následek zranění nebo škody na majetku.
15. Nepoužívejte stavební svítilnu, pokud je kryt světla LED poškozený nebo odmontovaný.
16. Opravy vaší stavební svítliny svěřte kvalifikované osobě, která bude používat pouze identické náhradní díly.
  - Tím zajistíte zachování stejné úrovně bezpečnosti stavební svítliny jako před opravou.

17. Stavební svítilnu používejte pouze s určenou dobíjecí baterií.
  - Použitím jakékoli jiné akumulátorové baterie může vzniknout nebezpečí poranění nebo požáru.
18. Dobíjejte pouze nabíječkou specifikovanou výrobcem.
  - Nabíječka, která je vhodná pro jeden typ akumulátorové baterie, může v případě použití s jinou baterií způsobit nebezpečí požáru.
19. Když akumulátorovou baterii nepoužíváte, udržujte ji mimo ostatní kovové předměty jakými jsou kancelářské sponky, mince, klíče, hřebíky, šroubky či jiné malé kovové předměty, které mohou způsobit kontakt mezi oběma póly.
  - Vzájemné zkratování pólů baterie může způsobit popáleniny nebo požár.
20. Při nevhodném zacházení může z baterie vytékat kapalina; zamezte kontaktu s ní. V případě náhodného kontaktu místo omýjte vodou. V případě kontaktu této kapaliny s očima pak vyhledejte lékařskou pomoc
  - Kapalina vytékající z baterie může způsobit podráždění nebo popáleniny.
21. Akumulátor se nesmí vystavovat nadměrnému teplu, například z přímého slunečního záření, od ohně a podobně.

## DALŠÍ BEZPEČNOSTNÍ VAROVÁNÍ

1. Akumulátor vždy nabíjejte v rozmezí teplot 0°C–40°C. Za teplot nižších než 0°C dojde k přehřetí akumulátoru, což je nebezpečný stav. Za teplot překračujících 40°C akumulátor nelze nabíjet. Nejvhodnějšími teplotami k nabíjení je rozmezí 20°C–25°C.
2. Nabíječku nepoužívejte nepřetržitě. Nabíječku nechte po dokončení jednoho nabíjecího cyklu přibližně 15 minut v nečinnosti, než začnete s případným dalším nabíjením akumulátoru.
3. Nedovoľte, aby se do otvoru pro připojení akumulátoru dostaly cizí předměty nebo materiál.
4. Nikdy nerozebírejte dobíjecí akumulátor a nabíječku.
5. Nikdy nezkratujte dobíjecí akumulátor. Zkrat akumulátoru způsobí prudký nárůst elektrického proudu a přehřátí. To vede ke spálení nebo poškození akumulátoru.
6. Nevhazujte akumulátor do ohně. Akumulátor může v takovém případě explodovat.
7. Jakmile akumulátor dosáhne konce životnosti a není možné jej již více používat, odevzdejte jej do prodejny, ve které jste jej zakoupili. Nevyhazujte vybité akumulátory.
8. Do větracích otvorů v nabíječce nevklaďte žádné předměty. Kovové předměty nebo hořlavý materiál vložený do větracích otvorů nabíječky představuje nebezpečí úrazu elektrickým proudem a vyústí v poškození nabíječky.
9. Ujistěte se, že akumulátor je vložen pevně. Jestliže je uvolněný, mohl by vypadnout a způsobit nehodu.
10. Výrobek nepoužívejte, pokud jsou svorky nářadí nebo akumulátoru (upevnění akumulátoru) jakkoli zkřiveny. Osazení akumulátoru by mohlo dojít ke zkratu a v jeho důsledku ke vznícení nebo k tvorbě kouře.
11. Dbejte na to, aby se na svorkách nářadí (upevnění akumulátoru) nevykytovaly kovové částčky z prachu.
  - Před použitím si ověřte, že se v prostoru svorek nenahromadily kovové částčky z prachu.
  - Při používání se snažte zabránit tomu, aby kovové částčky nebo prach z nářadí pronikly na akumulátor.
  - Při pozastavení provozu nebo po použití nenechávejte nářadí v místech, kde by mohlo být vystaveno ze vzduchu se snázejícím kovovým částčkám nebo prachu. V opačném případě by mohlo dojít ke zkratu a v jeho důsledku ke vznícení nebo k tvorbě kouře.

# Čeština

12. Nástroj a akumulátor vždy používejte při teplotách mezi -5°C a 40°C.

## UPOZORNĚNÍ TÝKAJÍCÍ SE LITHIUM-IONTOVÝCH AKUMULÁTORŮ

Z důvodu prodloužení životnosti je lithium-iontový akumulátor vybaven ochrannou funkcí zastavení výkonu.

V případech 1 až 3 popsanych níže se při používání tohoto výrobku může stát, že se stavební svítlna nerozsvítí, přestože je její spínač v poloze ZAPNUTO. Nejedná se o závadu, ale o výsledek ochranné funkce.

1. Pokud dojde k vybití zbývajících energie akumulátoru, stavební svítlna zhasne.  
V takovém případě akumulátor okamžitě dobijte.
2. Pokud dojde k přetížení tohoto nástroje, stavební svítlna může zhasnout. V takovém případě uvolněte spínač nářadí a odstraňte příčinu přetížení. Potom můžete nářadí znovu používat.
3. Je-li akumulátor přehřátý a přetížený, může se pohon akumulátoru zastavit.  
V takovém případě přestaňte akumulátor používat a nechte jej vychladnout. Potom můžete nářadí znovu používat.

Dále prosím dbejte následujících varování a upozornění.

### VAROVÁNÍ

Abyste předešli případnému úniku kapaliny z akumulátoru, vzniku tepla, emisím kouře, výbuchu a vznícení, dbejte následujících pokynů.

1. Ujistěte se, že se na akumulátoru neusazují piliny a prach.
  - Během práce kontrolujte, že na akumulátor nepadají piliny a prach.
  - Ujistěte se, že piliny a prach padající během práce na nástroj se neusazují na akumulátoru.
  - Akumulátor, který nepoužíváte, neskladujte na místě vystaveném pilinám a prachu.
  - Před uskladněním akumulátoru odstraňte veškeré piliny a prach, který na něm může být usazený, a neskladujte ho společně s kovovými předměty (šroubky, hřebíky atd.).
2. Nepropichujte akumulátor ostrým předmětem, například hřebíkem, nebouchejte do něj kladivem, nestoupejte na něj, neházejte jím ani jej nevystavujte silným otřesům.
3. Nepoužívejte viditelně poškozený či deformovaný akumulátor.
4. Nepoužívejte akumulátor obrácenou polaritou.
5. Nepřipojujte jej přímo k elektrické zástrčce ani k zásuvce cigaretového zapalovače v automobilu.
6. Nepoužívejte akumulátor k jinému než určenému účelu.
7. Pokud se nabíjení akumulátoru nedokončí, i když uvedená doba nabíjení uplynula, ihned zastavte další nabíjení.
8. Nevystavujte akumulátor působení vysokých teplot nebo vysokého tlaku, neumísťujte jej např. do mikrovlnné trouby, sušičky nebo vysokotlakého zásobníku.
9. V případě zjištění úniku nebo zápachu okamžitě zajistěte bezpečnou vzdálenost od ohně.
10. Nepoužívejte na místech se silnou statickou elektřinou.
11. V případě úniku kapaliny, zápachu, vznikajícího tepla, ztráty barvy, deformace nebo v případě jakékoli abnormality během používání, nabíjení nebo skladování okamžitě vyjměte akumulátor z přístroje či nabíječky a přestaňte jej používat.
12. Akumulátor nepotápějte ani nenechte vniknout dovnitř žádné tekutiny. Vniknutí vodivých kapalin, jako je voda, může způsobit poškození s následkem požáru nebo výbuchu. Akumulátor skladujte na chladném, suchém místě, stranou od vznětlivých a hořlavých předmětů. Je nutné se vyvarovat prostředí s žiravým plynem.

### UPOZORNĚNÍ

1. Pokud se kapalina unikající z akumulátoru dostane do očí, netřete si je, dobře je vymyjte čistou vodou, například vodou z vodovodu, a ihned vyhledejte lékaře. Bez lékařského ošetření může kapalina způsobit problémy se zrakem.
2. Pokud se kapalina dostane do kontaktu s pokožkou či oděvem, ihned zasažené místa omyjte čistou vodou, například vodou z vodovodu.  
Kapalina může způsobit podráždění kůže.
3. Zjistěte-li při prvním použití, že na akumulátoru je rez, vzniká zápach, přehřátí, ztráta barvy, vidíte deformaci anebo jinou abnormalitu, nepoužívejte jej a vraťte jej dodavateli či prodejci.

### VAROVÁNÍ

Pokud se vodivé cizí těleso dostane do svorky lithium-iontového akumulátoru, akumulátor se může zkratovat a způsobit požár. Při skladování lithium-iontových akumulátorů se řiďte následujícími předpisy a řádně je dodržujte.

- Neumisťujte vodivé úlomky, hřebíky a vodiče, například železné a měděné dráty do krabice určené pro skladování.
- Za účelem zabránění zkratu vložte akumulátor do nářadí nebo jej bezpečně uložte do krytu pro akumulátor tak, aby byly skryty ventilační otvory.

## TÝKAJÍCÍ SE PŘEPRAVY LITHIUM-IONTOVÝCH BATERIÍ

Při přepravě lithium-iontové baterie se řiďte následujícími opatřeními.

### VAROVÁNÍ

Uvědomte přepravní společnost, že balení obsahuje lithium-iontovou baterii, informujte společnost o jejím výkonu a postupujte podle instrukcí přepravní společnosti při domlouvání přepravy.

- Lithium-iontové baterie, jejichž výkon přesahuje 100 Wh, jsou považovány z hlediska přepravní klasifikace za nebezpečné zboží a budou vyžadovat zvláštní aplikační postupy.
- Pro přepravu do zahraničí musíte postupovat v souladu s mezinárodním právem, předpisy a nařízeními cílové země.

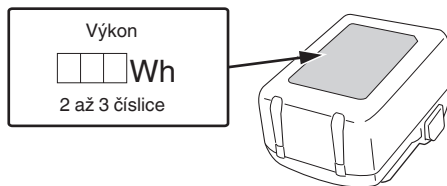

## UPOZORNĚNÍ TÝKAJÍCÍ SE ODOLNOSTI VŮČI PRACHU A VODĚ

Tento výrobek odpovídá ochranné třídě IP54 (odolnost proti prachu a voděodolnost) pro elektrické zařízení, jak je stanoveno v mezinárodních předpisech IEC. (Pokud je akumulátor připevněn k tělu nástroje a víko akumulátoru je zavřené, samotné tělo nástroje splňuje ekvivalent standardu ochrany IP54.)

### [Popisy IP kódů]

#### IP54

Ochranná třída proti pronikání vody  
Stříkající voda, ať už stříká z jakéhokoli směru, nemá na nástroj žádný škodlivý účinek.

Ochranná třída proti externímu zásahu pevným předmětem  
Prach, který může mít nepříznivé účinky na zařízení, nesmí proniknout dovnitř (odolnosti proti prachu).

Zařízení bylo navrženo tak, aby odolalo účinkům prachu a vodě, ale neexistuje žádná záruka, že nebude docházet k poruchám. Nepoužívejte nebo nenechávejte zařízení v místech, kde je vystaveno nadměrnému množství prachu, nebo v místech, kde je ponořeno do vody či vystaveno dešti.

## NÁZVY ČÁSTÍ (Obr. 1–Obr. 8)

①	Kontrolka stavu nabití akumulátoru	⑧	Akumulátor (prodává se samostatně)
②	Spínač	⑨	Kryt akumulátoru
③	Nastavovací kolečko	⑩	Zámek
④	LED světlo	⑪	Otvor pro našroubování na stativ (5/8-UNC)
⑤	Kryt světla LED	⑫	Aretace
⑥	Držadlo	⑬	Kontrolka
⑦	Háček	⑭	Stativ

	ZAPNUTÍ
	VYPNUTÍ
	Varování
V	voltů
W	watty
ta	Okolní teplota
IPXX	Symbol IP
	Nástroj třídy III

## SYMBOLY

### VAROVÁNÍ

Následující text obsahuje symboly, které jsou použity na zařízení. Než začnete nářadí používat, ujistěte se, že rozumíte jejich významu.

	UB18DB : Akumulátorová stavební svítilna
	Aby se snížilo riziko zranění, uživatel si musí přečíst návod k obsluze.
	Jen pro státy EU Elektrické nářadí nevyhazujte do komunálního odpadu! Podle evropské směrnice 2012/19/EU o nakládání s použitými elektrickými a elektronickými zařízeními a odpovídajících ustanovení právních předpisů jednotlivých zemí se použitá elektrická nářadí musí sbírat odděleně od ostatního odpadu a podrobit ekologicky šetrnému recyklování.
	Stejnoseměrný proud
	Nedívejte se do pracujícího světla.
	Mezi svítilnou a osvětlovaným předmětem udržujte vzdálenost nejméně 0,2 m.

## POUŽITÍ

Osvětlení pracovního místa

## SPECIFIKACE

Model	UB18DB		
Napětí	18 V		
LED (bílé)	x1		
Rozsah nastavení jasu	350–2000 lm		
Doba provozu (při použití plně nabitého akumulátoru)	2000 lm	3,0 Ah: Přibližně 3,2 hodin 5,0 Ah: Přibližně 5,5 hodin 8,0 Ah: Přibližně 9 hodin	
	350 lm	3,0 Ah: Přibližně 19 hodin 5,0 Ah: Přibližně 32 hodin 8,0 Ah: Přibližně 51 hodin	
Akumulátor dostupný pro toto nářadí*1	Vícevoltový akumulátor, BSL18 série		
Váha*2	1,6 kg (BSL1830C) 2,2 kg (BSL36B18)		

\*1 Stávající akumulátory (BSL3660/3620/3626 atd.) nelze u tohoto nářadí použít.

\*2 Podle metody EPTA 01/2014

# Čeština

## POZNÁMKA

Vlivem stále pokračujícího výzkumného a vývojového programu společnosti HiKOKI mohou zde uvedené parametry podléhat změnám bez předchozího upozornění.

- Informace o teplotách a době nabíjení akumulátoru. Teploty a doba nabíjení jsou uvedeny v **Tabulce 2**

## NABÍJENÍ

Před použitím nástroje nabijte akumulátor dle níže uvedených pokynů.

### 1. Zapojte síťový kabel nabíječky do elektrické zásuvky.

Po připojení zástrčky nabíječky do elektrické zásuvky se červeně rozblíká kontrolka (bude blikat v 1sekundovém intervalu).

### 2. Vložte akumulátor do nabíječky.

Akumulátor vložte pevně do nabíječky tak, jak je ukázáno na **Obr. 3**.

### 3. Nabíjení





Po vložení akumulátoru do nabíječky se spustí nabíjení a kontrolka začne svítit červeně.

Když je akumulátor zcela nabitý, kontrolka se červeně rozblíká. (v 1sekundových intervalech) (viz **Tabulka 1**)

- Signalizace kontrolky

Kontrolka signalizuje stav nabíječky nebo akumulátoru tak, jak je uvedeno v **Tabulce 1**.

Tabulka 1

Signalizace kontrolky (ČERVENÁ)		
Před nabíjením	Svítil 0,5 sekundy a nesvítil 0,5 sekundy (Bliká) 	Připojeno do sítě
Během nabíjení	Stále svítí (Svítil) 	—
Nabíjení dokončeno	Svítil 0,5 sekundy a nesvítil 0,5 sekundy (Bliká) 	—
Pohotovostní režim při přehřátí	Svítil 1 sekundu a nesvítil 0,5 sekundy (Bliká) 	Akumulátor je přehřátý. Nelze nabíjet. (Nabíjení bude zahájeno po vystydnutí akumulátoru)
Nelze nabíjet	Svítil 0,1 sekundy a nesvítil 0,1 sekundy (Bliká) 	Závada na akumulátoru nebo nabíječce

Tabulka 2

Nabíječka		UC18YFSL
Akumulátor		
Nabíjecí napětí	V	14,4–18
Typ baterie	kg	0,5
Rozmezí teplot pro nabíjení		0°C–50°C
Doba nabíjení pro kapacitu akumulátoru, přibližná (při 20°C)		
1,5 Ah	min	22
2,0 Ah	min	30
2,5 Ah	min	35
3,0 Ah	min	45
4,0 Ah	min	60
5,0 Ah	min	75
6,0 Ah	min	90
8,0 Ah	min	120
Počet článků akumulátoru		4–10

## POZNÁMKA

Doba nabíjení se může měnit v závislosti na teplotě a napětí napájecího zdroje.

## UPOZORNĚNÍ

Pokud budete bez přestávky používat nabíječku akumulátoru, nabíječka se zahřeje, čímž může dojít k poruše. Po dokončení nabíjení vyčkejte 15 minut, než budete opět nabíjet.

### 4. Odpojte síťový kabel nabíječky ze zásuvky.

### 5. Pevně držte nabíječku a vytáhněte akumulátor.

## POZNÁMKA

Ujistěte se, že jste po nabití vyjmuli akumulátor z nabíječky a poté jej uložte.

## Ohledně vybití v případě nových akumulátorů, apod.

Při prvním a druhém použití může být elektrický výboj nízký, protože nejsou aktivovány vnitřní chemické látky nových akumulátorů a akumulátorů, které nebyly po delší dobu používány. Toto je dočasný stav a normální čas vyžadovaný k nabíjení se obnoví poté, co se akumulátor 2–3 krát dobije.

## Jak zařídit delší výkon akumulátorů.

- (1) Nabijte akumulátory předtím, než se úplně vybijí. Pokud máte pocit, že se výkon nástroje snižuje, zastavte práci s nástrojem a dobijte akumulátor. Pokud budete pokračovat v používání nástroje a dojde k vybití elektrické energie, může dojít k poškození akumulátoru a zkrátí se jeho životnost.
- (2) Vyvarujte se nabíjení při vysokých teplotách. Dobíjecí akumulátor bude po skončení provozu horký. Pokud je akumulátor dobit ihned po použití, zhorší se stav jeho vnitřních chemických látek a zkrátí se jeho životnost. Nechte akumulátor chvíli vychladnout a pak ho dobijte.

## UPOZORNĚNÍ

- Pokud je akumulátor nabíjen zahřátý, protože byl po dlouhou dobu vystaven přímému slunečnímu záření nebo protože byl právě používán, kontrolka nabíječky se na 1 sekundu rozsvítí a zhasne na 0,5 sekundy (vypne se na 0,5 sekundy). V takovém případě nechte akumulátor nejprve vychladnout a poté zahajte nabíjení.

- Pokud kontrolka bliká (v intervalech 0,2 sekundy), zkontrolujte, zda nejsou v konektoru nabíječky akumulátoru cizí předměty, a pokud ano, odstraňte je. Pokud důvodem nejsou žádné cizí předměty, pravděpodobně se jedná o poruchu akumulátoru nebo nabíječky. Obratě se na autorizované servisní středisko.
- Protože vestavěnému mikropočítači trvá přibližně 3 sekundy, než potvrdí, že akumulátor nabíjený nabíječkou byl vyjmut, vyčkejte nejméně 3 sekundy, než jej vložíte zpět a budete pokračovat v nabíjení. Pokud akumulátor znovu vložíte během těchto 3 sekund, pravděpodobně se řádně nenabije.

## ÚDRŽBA A KONTROLA

### VAROVÁNÍ

Pokud stavební svítilnu delší dobu nepoužíváte, provádíte na ní údržbu, kontrolu nebo ji uskladňujete, nezapomeňte vypnout spínač a vyjmout akumulátor.

- Kontrola montážních šroubů**  
Pravidelně kontrolujte montážní šrouby a ujistěte se, že jsou správně utaženy. Ihned utáhněte volné šrouby. Neutažené šrouby mohou vést k vážným úrazům.
- Kontrola svorek (nářadí i akumulátoru)**  
Zkontrolujte, že se na svorkách nenahromadily kovové částičky a prach. Příležitostně totéž zkontrolujte před, během a po práci s nářadím.

### UPOZORNĚNÍ

Odstraňte veškeré kovové částičky nebo prach, které se mohou nahromadit na svorkách.

Pokud tak ne učiníte, může dojít k selhání.

- Čištění vnějšího povrchu**

Pokud je akumulátorová stavební svítilna znečištěná, otřete ji měkkým suchým hadříkem nebo hadříkem navlhčeným v mýdlové vodě.

Nepoužívejte rozpouštědla obsahující chlor, benzín nebo ředidlo nátěrových hmot, nebo tyto látky rozpouštějí umělé hmoty.

- Uskladnění**

Akumulátorovou stavební svítilnu a akumulátor skladujte na místě s teplotou nižší než 40°C a mimo dosah dětí.

### POZNÁMKA

Skladování lithium-iontových akumulátorů

Před uskladněním lithium-iontových akumulátorů zkontrolujte, zda jsou plně nabitě.

Dlouhodobější skladování (3 měsíce a déle) málo nabitých akumulátorů může způsobit snížení jejich výkonu, výrazně snížit dobu použití, případně může dojít ke ztrátě schopnosti akumulátoru držet zátěž.

Výrazně sníženou dobu použití však lze obnovit dvěma až pěti cykly opakovaného nabíjení a využití akumulátorů.

Pokud je doba využití akumulátoru extrémně krátká, nehleďte na to, že jste jej opakovaně nabili a použili, zkontrolujte, zda není akumulátor nefunkční a zvažte pořízení nového akumulátoru.

## MONTÁŽ A PROVOZ

Činnost	Obrázek	Strana
Vložení akumulátoru	2-a	2
Vyjmutí akumulátoru	2-b	2
Nabíjení	3	3
Zapnutí stavební svítliny*1	4	3
Změna úhlu stavební svítliny	5	3
Zavěšení stavební svítliny pro její použití*2	6	3
Upevnění na stativ*3	7	3
Ukazatel zbývající kapacity akumulátoru*4	8	3
Výběr příslušenství	—	127

\*1 Když jas dosáhne maxima (2000 lm) nebo minima (350 lm), světlo zabliká dvakrát krátce.

\*2

### POZNÁMKA

Při použití stavební svítliny zavěšené za háček ji zavěšujte na stabilní a odolný předmět.

\*3

### POZNÁMKA

Při použití stativu se ujistěte, že je stabilizovaný, aby nedošlo k jeho pádu.

\*4

Stav kontrolky	Zbývající energie akumulátoru
▣ ▣ ▣ ▣ ▣	Přes 80%
▣ ▣ ▣ ▣ ▢	60%–80%
▣ ▣ ▣ ▢ ▢	40%–60%
▣ ▣ ▢ ▢ ▢	20%–40%
▣ ▢ ▢ ▢ ▢	Méně než 20%

Pokud je zbývající kapacita akumulátoru nízká, světlo krátce bliká přibližně jednou za 3 minuty.

Vzhledem k tomu, že údaj odcený z indikátoru zbývající kapacity akumulátoru se liší v závislosti na konkrétní okolní teplotě a vlastnostech akumulátoru, berte tento údaj jako referenci.

### POZNÁMKA

- V případě vícevoltového akumulátoru udává zbývající energii akumulátoru kontrolka na akumulátoru.
- Neudejte do panelu, ani jej nerozbijte. Mohlo by dojít k požití.

### Důležité upozornění týkající se akumulátoru pro akumulátorové nástroje společnosti HiKOKI

Používejte vždy jeden z námi určených originálních akumulátorů. Nemůžeme zaručit bezpečnost a výkonost našeho akumulátorového nástroje, pokud jsou používány jiné než námi určené akumulátory nebo pokud je akumulátor rozebrán a změněn (např. byl rozebrán a nahrazen článkem akumulátoru nebo jiných vnitřních částí).

### ZÁRUKA

Ručíme za to, že elektrické nářadí HiKOKI splňuje zákonné/ místně platné předpisy. Tato záruka nezahrnuje závady nebo poškození vzniklé v důsledku nesprávného použití, hrubého zacházení nebo normálního opotřebení. V případě reklamacie zašlete prosím elektrické nářadí v nerozebraném stavu společně se ZÁRUČNÍM LISTEM připojeným na konci tohoto pokynů pro obsluhu do autorizovaného servisního střediska firmy HiKOKI.

### POZNÁMKA

Vlivem stále pokračujícího výzkumného a vývojového programu HiKOKI mohou zde uvedené parametry podléhat změnám bez předchozího upozornění.



## PİL YAPIMI SPOTLARI GÜVENLİK UYARILARI

### ⚠ UYARI

Tüm güvenlik uyarılarını ve tüm talimatları okuyun.

Uyarılara ve talimatlara uyulmaması elektrik çarpmasına, yangına ve/veya ciddi yaralanmaya neden olabilir.

Bu kılavuzu gelecekte başvurmak üzere saklayın.

1. Yalnızca bu kılavuzda tarif edildiği gibi kullanın. Yalnızca üreticinin önerdiği eklentileri kullanın.
2. Spotları yanıcı sıvı, gaz veya toz gibi patlayıcı maddelerin bulunduğu ortamlarda çalıştırmayın.
3. Spotları ıslak veya nemli yerlerde ya da yağmurda kullanmayın.
  - Bu uyarıya uyulmaması, elektrik çarpmasına, aletten duman çıkmasına veya arızaya yol açabilir.
4. Spotu sökmeyin veya modifiye etmeyin.
  - Bu, elektrik çarpmasına veya yangına yol açabilir. Kontrol ve tamir işlemleri, ürünün satın alındığı mağaza veya bir HiKOKI elektrikli alet servis merkezi tarafından yapılmalıdır.
5. Spot gövdesine herhangi bir belirsiz nesnenin veya süpürme girmesine izin vermemeyin.
  - Herhangi bir metal veya yanıcı nesne ya da su pil kapağının içine girerse bu, elektrik çarpmasına veya yangına neden olabilir.
6. Elektrik çarpması konusunda dikkatli olun.
7. Kullanımında değilken veya muayene ve bakım sırasında, üniteyi KAPALI duruma getirdiğinizden emin olun ve pili üniteden çıkarın.
8. Lamba yanarken spotu kumaş, mukavva veya diğer malzemelerle örtmeyin. Lamba ile aydınlatılan nesne arasında en az 20 cm mesafe bırakın. Bu uyarılara uyulmaması yangına neden olabilir.
9. Işık açıldığında doğrudan ışığın içine bakmayın, insanlara veya hayvanlara yöneltmeyin ya da gözlerine doğrultmayın.
10. LED kapağı ışık yanarken ve kullanıldıktan hemen sonra yüksek bir sıcaklıkta kalacaktır, bu yüzden kapağa dokunmayın.
11. Spotu yağmur altında veya nemli yerlerde kullanmayın, bırakmayın veya saklamayın.
12. Spotu, güneşin yakıcı sıcaklığına (50°C'nin üzerinde) maruz kalabileceği bir otomobilin içi veya benzeri yerlerde bırakmayın. Aksi takdirde sorunlar meydana gelebilir.
13. Açık durumdayken spotu gözetimsiz bırakmayın.
14. Spotu kullanmak için yüksek bir yere yerleştirirken, yerleştirdiğiniz yerin sağlam olduğundan emin olun. Ayrıca spotun düşmesini önlemek için spotu ip vb. ile yerine sabitleyin. Düşmesi halinde yaralanmaya veya hasara neden olabilir.
15. LED kapağı hasar görürse veya yerinden çıkarsa spotu kullanmayın.
16. Spotunuzun servisini sadece orijinal yedek parçalar kullanan uzman bir tamirciye yaptırın.
  - Böylece, spotun güvenli kullanımını sağlanacaktır.
17. Spotu sadece özel olarak belirlenmiş şarj edilebilir pillerle kullanın.
  - Başka herhangi bir şarj edilebilir batarya kullanılması yaralanma veya yangın riski yaratabilir.
18. Üniteyi sadece üretici tarafından belirtilen şarj cihazıyla şarj edin.
  - Bir şarj edilebilir batarya tipi için uygun olan bir şarj cihazı başka tipte bir bataryayla kullanıldığında yangın riski yaratabilir.

19. Şarj edilebilir batarya kullanılmadığı zamanlarda ataçlardan, madeni paralardan, anahtarlardan, çivilerden, vidalardan veya terminaler arasında bağlantı oluşturabilecek diğer küçük metal nesnelere uzak tutun.

- Akü kutuplarının kısa devre olması yanıklara veya yangına neden olabilir.
20. Yanlış kullanım koşullarında aküden sıvı çıkışı olabilir; temas etmektен kaçının. Kazayla sıvıya temas edilmesi durumunda suyla yıkayın. Sıvının gözlere temas etmesi halinde, ayrıca bir doktora başvurun.
- Aküden fişkıran su tahriş veya yanıklara neden olabilir.
21. Pili güneş ışığı, ateş ya da benzeri şekilde aşırı ısınmaya maruz kalmamalıdır.

## İLAVE GÜVENLİK UYARILARI

1. Bataryayı her zaman 0°C ila 40°C sıcaklık aralığında şarj edin. 0°C'den düşük bir sıcaklık, aşırı şarj olmasına neden olacaktır ve bu durum tehlikelidir. Batarya 40°C'den yüksek bir sıcaklıkta şarj edilemez. Şarj için en uygun sıcaklık 20°C ila 25°C aralıdır.
2. Şarj cihazını sürekli olarak kullanmayın. Bir şarj işlemi tamamlandığında, bataryanın bir sonraki şarj işlemine başlamadan önce şarj cihazını yaklaşık 15 dakika boyunca bekletin.
3. Şarj edilebilir batarya bağlantı deliğine yabancı madde girmesine izin vermemeyin.
4. Kesinlikle şarj edilebilir bataryayı ve şarj cihazını sökmeyin.
5. Kesinlikle şarj edilebilir bataryayı kısa devre yapmayın. Bataryanın kısa devre olması büyük bir elektrik akıma ve aşırı ısınmaya neden olacaktır. Bu, bataryanın yanmasına veya hasar görmesine yol açar.
6. Bataryayı ateşe atmayın. Eğer batarya yanıyorsa patlayabilir.
7. Şarj sonrası batarya ömrü pratik kullanım için çok kısıldığında bataryayı derhal satın aldığınız mağazaya götürün. Ömrü tükenen bataryayı atmayın.
8. Şarj cihazının havalandırma deliklerine nesnelere sokmayın. Şarj cihazının havalandırma deliklerine metal nesnelere veya yanıcı maddeler sokulması, elektrik çarpması tehlikesine ve şarj cihazının hasar görmesine yol açacaktır.
9. Bataryanın sağlam bir şekilde takıldığından emin olun. Batarya gevşekse yerinden çıkarak bir kazaya neden olabilir.
10. Alet veya batarya terminaleri (batarya montajı) deforme olmuşsa ürünü kullanmayın. Bataryayı takmak duman çıkmasına ya da tutuşmaya neden olabilecek bir kısa devreye neden olabilir.
11. Aletin terminalerini (batarya montajı) talaş ve tozdan uzak tutun.
  - Kullanmadan önce terminaler bölgesinde talaş ve toz birikmediğinden emin olun.
  - Kullanım sırasında aletin üzerindeki talaş veya tozun bataryanın üzerine düşmesini engellemeye çalışın.
  - Çalışmayı askıya aldığınız veya kullandıktan sonra, aleti düşen talaş veya toza maruz kalabileceği bir yerde bırakmayın.
  - Bunun yapılması duman çıkmasına ya da tutuşmaya neden olabilecek bir kısa devreye neden olabilir.
12. Aleti ve pili daima -5°C ila 40°C arasındaki sıcaklıklarda kullanın.

## LITYUM-İYON BATARYAYLA İLGİLİ UYARI

Çalışma ömrünün uzatmak için, lityum-iyon bataryada çıkışı durdurun bir koruma işlevi mevcuttur.

Aşağıda açıklanan 1 ila 3 durumlarında, bu ürünün kullanırken düğmesi AÇIK durumda olsa bile spot açılmayacaktır. Bu bir arıza değil koruma işlevinin bir sonucudur.

1. Kalan pil gücü bittiğinde spot kapanır. Böyle bir durumda bataryayı derhal şarj edin.
2. Alet aşırı yüklenirse spot kapanmayabilir. Böyle bir durumda aletin anahtarını serbest bırakın ve aşırı yüklemenin sebeplerini ortadan kaldırın. Bunun ardından aleti tekrar kullanabilirsiniz.
3. Eğer batarya aşırı ış altında fazla ısınırsa, batarya gücü kesilebilir. Bu durumda, bataryayı kullanmayı keserek soğumasını bekleyin. Bunun ardından aleti tekrar kullanabilirsiniz.

Ayrıca, lütfen aşağıdaki uyarı ve ikazları dikkate alın.

### UYARI

Herhangi bir batarya sızıntısına, ısı üretilmesine, duman yayılmasına, patlamaya ve erken ateşlemeye meydan vermemek için, lütfen aşağıdaki uyarıları dikkate alın:

1. Batarya üzerinde talaş ve toz birikmediğinden emin olun.
  - Çalışma sırasında batarya üzerine talaş ve toz dökülmediğinden emin olun.
  - Çalışma sırasında alet üzerine dökülen talaş ve tozun pil üzerinde birikmediğinden emin olun.
  - Kullanılmayan bir bataryayı talaşa ve toza maruz kalan bir yerde saklamayın.
  - Bir bataryayı saklamadan önce, üzerine yapılabilecek talaş ve tozu temizleyin ve metal parçalarla (vida, çivi, v.b.) birlikte saklamayın.
2. Bataryayı çivi benzeri keskin nesnelere delmeyin; keçiğe vurmayın; üzerine basmayın; atmayın ve şiddetli fiziksel darbeye maruz bırakmayın.
3. Açıkça hasarlı veya deforme olduğu görülen bataryayı kullanmayın.
4. Bataryayı kutuplarını ters bağlayarak kullanmayın.
5. Doğrudan elektrik prizlerine veya çakmak soketlerine bağlamayın.
6. Bataryayı belirtilenler dışında herhangi bir amaç için kullanmayın.
7. Eğer belirtilen şarj etme süresi geçmesine rağmen batarya tamamen şarj olmuyorsa, derhal şarj işlemini durdurun.
8. Bataryayı mikrodalga fırın, kurutucu veya yüksek basınçlı kaplar gibi ortamlardaki yüksek sıcaklık veya basınçlara maruz bırakmayın.
9. Sızıntı görülmesi veya kötü koku algılanması durumunda derhal ateşten uzaklaştırın.
10. Güçlü statik elektrik üretilen bir yerde kullanmayın.
11. Eğer batarya sızıntısı, kötü koku, ısı üretilmesi, renk solması veya deformasyon varsa veya kullanım, şarj işlemi veya saklama sırasında herhangi bir şekilde anormallik görülürse, derhal cihazdan veya batarya şarj cihazından çıkarın ve kullanmayı kesin.
12. Bataryayı suya daldırmayın veya içinde herhangi bir sıvının akmasına izin vermeyin. Su gibi iletken sıvıların girişi, yangın veya patlama ile sonuçlanan hasarlara neden olabilir. Bataryanızı yanıcı ve parlayıcı maddelerden uzak, serin, kuru bir yerde saklayın. Aşındırıcı gaz ortamlarından kaçınılmalıdır.

### İKAZ

1. Eğer bataryadan sızan sıvı gözlerinize kaçarsa, gözlerinizi ovuşturmayın; hemen temiz suyla iyice yıkayın ve derhal bir doktora başvurun. Bataryadan sızan bu sıvı, tedavi uygulanmaması durumunda göz problemlerine neden olabilir.

2. Eğer sıvı cildinizle veya elbiselerinizle temas ederse, derhal temiz suyla yıkayın. Sıvı, cilt tahrişine neden olabilir.
3. Eğer bataryayı ilk defa kullandığınızda pas, kötü koku, deformasyon ve/veya başka anormallikler saptarsanız, bataryayı kullanmayın ve derhal tedarikçisine veya satıcısına iade edin.

### UYARI

Lityum iyon bataryanın kutbuna bir iletken yabancı madde gireirse, batarya kısa devre olarak yangına neden olabilir. Lityum iyon bataryayı saklarken, aşağıdaki kurallara kesinlikle uyun.

- Saklama muhafazasına iletken döküntüler, çiviler veya demir tel ve bakır tel gibi teller koymayın.
- Kısa devre oluşmasını engellemek için, bataryayı alete takın veya saklamak için vantilatör görülmeinceye kadar batarya kapağını emniyetli şekilde yerleştirin.

## LITYUM İYON BATARYANIN TAŞINMASI İLE İLGİLİ

Bir lityum iyon bataryayı taşırken, lütfen aşağıdaki önlemlere uyun.

### UYARI

Taşıma şirketine lityum iyon batarya içeren bir paket olduğunu ve bataryanın çıkış gücünü bildirin ve taşımayı ayarlarken taşıma şirketinin talimatlarına uyun.

- Çıkış gücü 100 Wh aşan lityum iyon bataryalar Tehlikeli Malların nakliye sınıfı kapsamında değerlendirilir ve özel uygulama prosedürleri gerektirir.
- Yurt dışına taşıma için, uluslararası kanunlara ve varış ülkesinin kuralları ve yönetmeliklerine uymanız gerekir.

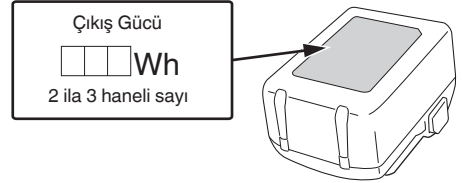

# Türkçe

## TOZA DAYANIKLILIK VE SU GEÇİRMEZLİK İŞLEMLERİYLE İLGİLİ ÖNLEMLER

Bu ürün, uluslararası IEC yönetmelikleri tarafından şart koşulduğu şekilde elektrik ekipmanları için IP54 koruma sınıfı derecelendirmesi ile (toza dayanıklılık ve su geçirmezlik) uyumludur. (Pil, aletin gövdesine takılı ve pil kapağı kapalı durumdayken, yalnızca aletin gövdesi IP54 koruma standardının eşdeğerini karşılamaktadır.)

### [IP Kodlarının Açıklamaları]

#### IP54

Su penetrasyonu için koruma sınıfı  
Herhangi bir yönden su sıçramasının zararlı bir etkisi yoktur.

Katı nesnelere dış saldırılar için koruma seviyesi  
Ekipmanda olumsuz etkilere yol açabilecek tozlar ekipmana girmemelidir (toza dayanıklı).

Ekipman, toz ve suyun etkilerine dayanabilecek şekilde tasarlanmış olsa da arızalanmayacağına garantisizdir. Ekipmanı, aşırı derecede toza maruz kalan yerlerde veya suya daldırıldığı ya da yağmur suyuna maruz kaldığı yerlerde kullanmayın veya bırakmayın.

## PARÇALARIN ADLARI (Şek. 1–Şek. 8)

①	Batarya doluluk göstergesi lambası	⑧	Pil (ayrıca satılır)
②	Düğme	⑨	Batarya kapağı
③	Ayar kadranı	⑩	Kilit
④	LED lambası	⑪	Tripod için vida deliği (5/8-UNC)
⑤	LED kapağı	⑫	Mandal
⑥	Tutamak	⑬	Pilot lambası
⑦	Kanca	⑭	Tripod

	Lamba ile aydınlatılan nesne arasında en az 0,2 m mesafe bırakın.
	AÇMA
	KAPAMA
	Uyari
V	volt
W	watt
ta	Ortam sıcaklığı
IPXX	IP sembolü
	Sınıf III alet

## SEMBOLLER

### UYARI

Aşağıda, bu makine için kullanılan sembeler gösterilmiştir. Makineyi kullanmadan önce bu sembelerin ne anlama geldiğini bildiğinizden emin olun.

	UB18DB : Pil yapımı spotları
	Kullanıcı yaralanma riskini azaltmak için kullanım kılavuzunu okumalıdır.
	Sadece AB ülkeleri için Elektrikli aletleri evdeki çöp kutusuna atmayın! Kullanım ömrünü dolduran elektrikli aletler, atık elektrikli ve elektronik cihazlarla ilgili 2012/19/AB Avrupa Direktifine ve bu Direktifin ulusal kanunları çerçevesinde uygulanma şekline göre ayrı olarak toplanmalı ve çevre şartlarına uygun bir geri dönüşüm tesisine gönderilmelidir.
	Doğru akım
	Çalışan lambaya doğrudan bakmayın.

## UYGULAMALAR

Çalışma alanının aydınlatılması

## TEKNİK ÖZELLİKLER

Model	UB18DB	
Voltaj	18 V	
LED (beyaz)	x1	
Parlaklık ayarlama aralığı	350–2000 lm	
Çalışma süresi (Tam şarjlı pil kullanarak)	2000 lm	3,0 Ah: Yaklaşık 3,2 saat 5,0 Ah: Yaklaşık 5,5 saat 8,0 Ah: Yaklaşık 9 saat
	350 lm	3,0 Ah: Yaklaşık 19 saat 5,0 Ah: Yaklaşık 32 saat 8,0 Ah: Yaklaşık 51 saat
Bu alet için batarya mevcuttur*1	Çoklu gerilimli batarya, BSL18 serisi	
Ağırlık*2	1,6 kg (BSL1830C) 2,2 kg (BSL36B18)	

\*1 Mevcut bataryalar (BSL3660/3620/3626 vb.) bu aletle kullanılamaz.

\*2 EPTA-Prosedürü 01/2014'e göre

## NOT

HiKOK'ın sürekli araştırma ve geliştirme çalışmaları nedeniyle, burada belirtilen teknik özelliklerde önceden haber verilmeden değişiklik yapılabilir.

## ŞARJ ETME

Aleti kullanmadan önce, pili aşağıdaki şekilde şarj edin.

## 1. Şarj cihazının elektrik fişini prize takın.

Şarj cihazının elektrik fişini bir prize takın, pilot lamba kırmızı renkte yanıp sönmeye başlayacaktır (1 saniye aralıklarla).

## 2. Bataryayı şarj cihazına takın.

Bataryayı Şekil 3'de görüldüğü gibi şarj cihazına sıkıca takın.

## 3. Şarj etme

Bataryayı şarj makinesine taktığınızda şarj başlar ve pilot lamba sürekli kırmızı yanar.

Batarya tamamen şarj olduğunda pilot lamba kırmızı renkte yanıp sönecektir. (1 saniye aralıklarla) (Bkz: Tablo 1)

## ● Pilot lamba göstergesi

Pilot lamba bildirimleri, şarj cihazının veya şarj edilebilir bataryanın durumuna göre Tablo 1'de gösterilmiştir.

Tablo 1

Pilot lamba bildirimleri (KIRMIZI)		
Şarj öncesinde	0,5 saniye yanar ve 0,5 saniye yanmaz (Yanıp söner)	Güç kaynağına bağlı
Şarj sırasında	Sürekli yanar. (Yanar)	—
Şarj tamamlandığında	0,5 saniye yanar ve 0,5 saniye yanmaz (Yanıp söner)	—
Aşırı ısınma bekleme modu	1 saniye yanar ve 0,5 saniye yanmaz (Yanıp söner)	Batarya aşırı ısınmış. Şarj yapılamıyor. (Batarya soğuduğunda şarj işlemi başlayacaktır)
Şarj yapılamıyor	0,1 saniye yanar ve 0,1 saniye yanmaz (Titreşir)	Batarya veya şarj cihazı arızalı

- Bataryanın sıcaklığı ve şarj süresi ile ilgili olarak. Sıcaklıklar ve şarj süresi, Tablo 2'de görüldüğü gibi olacaktır.

Tablo 2

Şarj makinesi		UC18YFSL
Batarya		
Şarj gerilimi	V	14,4–18
Batarya tipi	kg	0,5
Bataryaların şarj edilebileceği sıcaklık aralığı		0°C–50°C
Batarya kapasitesi için şarj süresi, yaklaşık (20°C'de)		
1,5 Ah	dak	22
2,0 Ah	dak	30
2,5 Ah	dak	35
3,0 Ah	dak	45
4,0 Ah	dak	60
5,0 Ah	dak	75
6,0 Ah	dak	90
8,0 Ah	dak	120
Batarya hücrelerinin sayısı		4–10

## NOT

Şarj süresi, sıcaklığa ve güç kaynağının gerilimine göre farklılık gösterebilir.

## İKAZ

Batarya şarj makinesi sürekli olarak kullanıldığında ısınarak arızalara sebebiyet verebilir. Şarj işlemi tamamlandıktan sonra, bir sonraki şarj işlemine başlamadan önce 15 dakika bekleyin.

## 4. Şarj cihazının elektrik fişini prizden çıkarın.

## 5. Şarj cihazını sıkıca tutun ve bataryayı çekerek çıkarın.

## NOT

Şarj işleminden sonra bataryayı şarj cihazından çıkardığınızdan emin olun, ve ardından saklayın.

## Yeni bataryalar, vb. durumundaki elektrik boşalmasıyla ilgili

Yeni bataryaların dahili kimyasal maddeleri ve uzun bir süre boyunca kullanılmayan bataryalar aktif hale getirilmiş olmadığı için, birinci ve ikinci kez kullanımlarında elektrik boşalması düşük olabilir. Bu geçici bir olaydır ve bataryaları 2–3 kez şarj ederek şarj etmek için gerekli olan normal süre eski haline gelecektir.

## Bataryanın daha uzun süre çalışması için yapılması gerekenler.

- (1) Bataryaları tamamen tükenmeden önce yeniden şarj edin.  
Aletin gücünün azaldığını hissettiğiniz zaman, aleti kullanmayı durdurun ve bataryayı yeniden şarj edin. Aleti kullanmaya devam edersiniz ve elektrik akımını tüketirseniz, batarya hasar görebilir ve ömrü kısalmaktadır.
- (2) Yüksek sıcaklıklarda şarj etmekten kaçının.  
Şarj edilebilir bir batarya kullanımdan hemen sonra sıcak olacaktır. Bu şekildeki bir batarya kullanımdan hemen sonra şarj edilirse, dahili kimyasal maddesi bozulacak ve batarya ömrü kısalmaktadır. Bataryayı kenara koyun ve bir süre soğuduktan sonra yeniden şarj edin.

## İKAZ

- Eğer batarya uzun bir süre doğrudan güneş ışığına maruz kalan bir yerde bırakılmış veya kullanımdan henüz yeni çıkarılmış olması nedeniyle sıcakken şarj edilirse, şarj cihazının kılavuz lambası 1 saniye yanar, 0,5 saniye yanmaz (0,5 saniye için kapanır). Böyle bir durumda, öncelikle bataryanın soğumasını bekleyin, ardından şarj işlemine başlatın.

# Türkçe

- Pilot lamba titreyerek yandığında (0,2 saniyelik aralıklarla), şarj cihazının batarya konektöründe yabancı nesnelere olup olmadığını kontrol edin ve varsa çıkarın. Yabancı nesne yoksa, muhtemelen batarya veya şarj cihazı arıza yapmış demektir. Hemen yetkili Servis Merkezi'ne götürün.
- Dahili mikro bilgisayarın bataryanın şarj cihazından çıkarıldığını onaylaması yaklaşık 3 saniye süreceğinden, şarja devam etmek için bataryayı yeniden takmadan önce en az 3 saniye bekleyin. Batarya 3 saniye dolmadan yeniden takılırsa, doğru şarj edilmeyebilir.

## MONTAJ VE ÇALIŞTIRMA

İşlem	Şekil	Sayfa
Pili takma	2-a	2
Pili çıkarma	2-b	2
Şarj etme	3	3
Spotu açma*1	4	3
Spotun açısını değiştirme	5	3
Spotu kullanmak üzere asma*2	6	3
Bir tripoda sabitleme*3	7	3
Batarya doluluk göstergesi*4	8	3
Aksesuarları seçme	—	127

\*1 Parlaklık maksimum (2000 lm) veya minimum (350 lm) değere ulaştığında ışık kısa bir süre iki kez yanıp söner.

\*2

**NOT**

Spotu bir kaçta ile asarak kullanırken, dengeli ve sağlam bir nesneye asın.

\*3

**NOT**

Tripod kullanırken, düşmemesi için dengeli olduğundan emin olun.

\*4

Lambanın durumu	Kalan Pil Gücü
■ ■ ■ ■ ■	%80'in üzerinde
■ ■ ■ ■ ■	%60–%80
■ ■ ■ ■ ■	%40–%60
■ ■ ■ ■ ■	%20–%40
■ ■ ■ ■ ■	%20'den az

Kalan pil azaldığında, ışık yaklaşık her 3 dakikada bir kısa bir süre yanıp söner.

Kalan pil göstergesi oda sıcaklığına ve pil özelliklerine bağlı olarak biraz farklı değerler gösterdiğinden bu değeri bir referans olarak alın.

**NOT**

- Çok voltajlı bir pil kullanırken lütfen kalan pil gücü için pil üzerindeki gösterge lambasına başvurun.
- Panele güçlü bir darbeye bulunmayın veya paneli kırmayın. Soruna yol açabilir.

## BAKIM VE MUAYENE

### UYARI

Spot uzun bir süre kullanılmadığında, spot üzerinde bakım işlemleri gerçekleştirirken, spotu muayene ederken veya saklarken, düğmeyi KAPALI duruma getirdiğinizden ve pili çıkardığınızdan emin olun.

### 1. Montaj vidalarının incelenmesi

Tüm montaj vidalarını düzenli olarak inceleyin ve sağlam şekilde sıkılı olduğundan emin olun. Gevşeyen vidaları derhal sıkın. Gevşemiş vidalar ciddi tehlikelere yol açabilir.

### 2. Terminalerin kontrolü (alet ve batarya)

Terminaler üzerinde talaş ve toz birikmediğinden emin olmak için kontrol edin.

Zaman zaman çalışma öncesinde, sırasında ve sonrasında kontrol edin.

### İKAZ

Terminaler üzerinde biriken talaş veya toz varsa bunları temizleyin.

Bu işlemin yapılmaması arzıyla sonuçlanabilir.

### 3. Aletin dışının temizlenmesi

Pil yapımı spotları kirlendiğinde, yumuşak ve kuru veya sabunlu suyla hafifçe ıslatılan bir bezle silin.

Plastik kısımları eritebileceği için, klorlu çözümler, benzin veya boyacı (tiner) kullanmayın.

### 4. Muhafaza

Pil yapımı spotları ve bataryayı 40°C'den düşük sıcaklıkta ve çocukların ulaşamayacağı bir yerde saklayın.

### NOT

Lityum-iyon Bataryaları Saklama.

Lityum-iyon bataryaları saklamadan önce tamamen şarj olduklarından emin olun.

Bataryaların uzun süre düşük şarjla saklanması (3 ay veya daha fazla) performansta düşmeye neden olabilir, batarya kullanım süresini önemli ölçüde azaltabilir veya bataryaları şarj edilemez hale getirebilir.

Bununla birlikte, önemli ölçüde azalan batarya kullanım süresi, bataryaların iki ila beş kez üstüste şarj edilip kullanılmasıyla düzeltilir.

Eğer ard arda şarj edilip kullanılmasına rağmen batarya kullanım süresi çok kısaysa, bataryaların kullanım ömrü bitmiştir ve yeni bataryalar almanız gerekir.

### HiKOKI akülü aletler için pil kullanımı hakkında önemli uyarı

Lütfen, daima belirtilen orijinal bataryalardan birini kullanın. Belirtilenlerden başka pillere kullanılmaları durumunda veya pilin sökülmesi ve modifiye edilmesi (örneğin, hücrelerin veya diğer iç parçaların sökülmesi veya değiştirilmesi) halinde akülü aletlerimizin emniyetini ve performansını garanti edemiyoruz.

### GARANTİ

HiKOKI Elektrikli El Aletlerine ülkelere özgü hukuki düzenlemeler çerçevesinde garanti vermektedir. Bu garanti, yanlış veya kötü kullanım, normal aşınma ve yıpranmadan kaynaklanan arıza ve hasarları kapsamamaktadır. Şikayet durumunda, Elektrikli El Aleti, sökülmemiş bir şekilde, bu kullanım kılavuzunun sonunda bulunan GARANTİ BELGESİYLE birlikte bir HiKOKI yetkili servis merkezine gönderilmelidir.

### NOT

HiKOKI'nin süregelen araştırma ve geliştirme programına bağlı olarak burada belirtilen teknik özelliklerde önceden bildirimde bulunulmadan değişiklik yapılabilir.

## AVERTISMENTE DE SIGURANȚĂ PRIVIND LAMPA DE LUCRU CU ACUMULATORI

### ⚠ AVERTISMENT

Citiți toate avertismentele privind siguranța și toate instrucțiunile.

*Nerespectarea avertismentelor și a instrucțiunilor poate avea ca efect producerea de șocuri electrice, incendii și/sau vătămări grave.*

Păstrați toate avertismentele și toate instrucțiunile, pentru a le putea consulta pe viitor.

1. Utilizați numai conform descrierii din acest manual. Utilizați numai accesorii recomandate de producător.
2. Nu utilizați lampa de lucru în atmosferă explozivă, cum ar fi în prezența lichidelor, gazelor sau a prafurilor inflamabile.
3. Nu utilizați lampa de lucru în locuri cu apă sau umede sau în ploaie.
  - Acest lucru poate rezulta în provocarea unui șoc electric, emisii de fum sau proastă funcționare.
4. Nu dezasamblați și nu modificați lampa de lucru.
  - Acest lucru poate rezulta în provocarea unui șoc electric sau a unui incendiu. Inspectarea și repararea vor fi efectuate de unitatea care a comercializat aparatul sau în cadrul unui centru specializat HiKOKI.
5. Nu permiteți pătrunderea vreunui obiect străin sau a apei în corpul de la lampa de lucru.
  - Dacă vreun obiect metalic sau inflamabil sau apă pătrunde în interiorul capacului acumulatorului, se poate produce electrocutare sau incendiu.
6. Aveți grijă la șocurile electrice.
7. Când nu este în uz sau în timpul lucrărilor de inspecție și întreținere, asigurați-vă că treceți pe OPRIT comutatorul de pe unitate și că scoateți acumulatorul din aceasta.
8. Nu acoperiți lampa de lucru cu lavete, cartoane sau alte materiale atunci când lumina este aprinsă. Mențineți lumina și obiectul care este iluminat la cel puțin 20 cm depărtare. Nerespectarea acestor avertismente poate avea ca rezultat incendii.
9. Dacă lumina este aprinsă, nu priviți direct în ea, nu o îndreptați către oameni sau animale și nu o orientați spre ochi.
10. Capacul LED-ului va rămâne la o temperatură ridicată când este aprins și imediat după utilizare, deci nu îl atingeți.
11. Nu utilizați, nu lăsați sau nu depozitați lampa de lucru în ploaie sau în locuri umede.
12. Nu lăsați lampa de lucru într-o mașină sau în locuri asemănătoare care au tendința de a fi expuse la căldură solară (peste 50°C). În caz contrar, pot apărea probleme.
13. Nu lăsați lampa de lucru nesupravegheată în timp ce este pornită.
14. Când amplasați lampa de lucru într-un loc înalt pentru utilizare, asigurați-vă că locul este stabil. În plus, fixați-o în loc cu un fir etc. pentru a preveni căderea acesteia. În cazul în care cade, se pot produce vătămări sau deteriorări.
15. Nu utilizați lampa de lucru în cazul în care capacul LED-ului este deteriorat sau decuplat.
16. Reparațiile pentru lampa de lucru trebuie efectuate de către o persoană calificată, utilizând numai piese de schimb identice.
  - Astfel se asigură menținerea siguranței pentru lumina de lucru.

17. Utilizați lampa de lucru numai cu acumulatorul desemnat în mod specific.
  - Folosirea oricăror altor baterii reîncărcabile pot deveni o sursă de risc de rănire și incendiu.
18. Încărcați numai cu încărcătorul indicat de producător.
  - Un încărcător proiectat pentru un tip de baterii reîncărcabile, poate deveni o sursă de risc de incendiu, dacă e folosit cu un alt tip de baterii.
19. Atunci când bateriile reîncărcabile nu sînt folosite, țineți-le departe de alte obiecte metalice ca, de exemplu, clame, moned, chei, cuie, șuruburi sau alte obiecte metalice mici care pot servi drept conexiune între terminale.
  - Scurtcircuitarea terminalelor acumulatorilor poate provoca arsuri sau incendii.
20. În cazul explozării abuzive, din acumulatori poate ieși lichid; evitați contactul cu acest lichid. În cazul unui contact accidental, spălați cu apă. În cazul contactului cu ochii, consultați un medic.
  - Lichidul care iese din acumulatori poate provoca iritații sau arsuri.
21. Acumulatorul nu trebuie expus la căldură excesivă, de exemplu la razele soarelui, la foc sau la alte surse similare.

## AVERTISMENTE SUPLIMENTARE PRIVIND SIGURANȚĂ

1. Încărcați întotdeauna acumulatorul la o temperatură cuprinsă între 0°C–40°C. O temperatură mai mică de 0°C va duce la supraîncărcare, acest lucru fiind periculos. Acumulatorul nu poate fi încărcat la o temperatură de peste 40°C. Cea mai potrivită temperatură pentru încărcare este între 20°C–25°C.
2. Nu utilizați încărcătorul în mod continuu. Când s-a finalizat o încărcare, lăsați încărcătorul să stea timp de circa 15 minute, înainte de următoarea încărcare a unui acumulator.
3. Nu permiteți pătrunderea materiilor străine în orificiul pentru conectarea acumulatorului.
4. Nu demontați niciodată acumulatorul sau încărcătorul.
5. Nu scurtcircuitați niciodată acumulatorul. Scurtcircuitarea acumulatorului va produce un curent electric puternic și acesta se va supraîncălzi. Acumulatorul va arde sau se va strica.
6. Nu aruncați acumulatorul în foc. Dacă acumulatorul este ars, acesta poate exploda.
7. Aduceți acumulatorul la magazinul de la care a fost cumpărat de îndată ce durata de viață a acestuia, după încărcare, devine prea scurtă pentru uz practic. Nu aruncați acumulatorul consumat.
8. Nu introduceți obiecte în fantele de ventilație ale încărcătorului. Introducerea obiectelor de metal sau inflamabile în fantele de ventilație ale încărcătorului va duce la pericol de șoc electric sau deteriorarea încărcătorului.
9. Asigurați-vă că acumulatorul este montat ferm. Dacă este slăbit chiar și puțin, acesta poate cădea și poate produce accidente.
10. Nu utilizați produsul dacă scula sau bornele acumulatorului (asamblarea acumulatorului) sunt deformate. Instalarea acumulatorului poate provoca un scurtcircuit care ar putea duce la emisie de fum sau aprindere.
11. Păstrați terminalele sculei (asamblarea acumulatorului) fără șpan și praf.
  - Înainte de utilizare, asigurați-vă că nu s-au colectat șpan și praf în zona bornelor.
  - În timpul funcționării, încercați să evitați căderea șpanului sau prafului de pe sculă pe acumulator.



## Română

- La întreruperea operațiunii sau după utilizare, nu lăsați scula într-o zonă în care aceasta poate fi expusă la cădere de șpan sau praf. Nerespectarea acestei indicații poate provoca un scurtcircuit care ar putea duce la emisie de fum sau aprindere.
- 12. Utilizați întotdeauna scula și acumulatorul la temperaturi între -5°C și 40°C.

### PRECAUȚII REFERITOARE LA ACUMULATORUL LITIU-ION

Pentru prelungirea duratei de viață, acumulatorul litiu-ion este echipat cu o protecție pentru oprirea furnizării de energie.

În situațiile de la 1 la 3 descrise mai jos, când utilizați acest produs, chiar dacă întrerupătorul este PORNIT, este posibil ca lampa de lucru să nu se aprindă. Aceasta nu este o defecțiune, ci un rezultat al funcției de protecție.

1. Când nivelul de încărcare al acumulatorului scade complet, lampa de lucru se stinge. În această situație încărcați imediat acumulatorul.
2. În cazul în care scula este supraîncărcată, lampa de lucru se poate stinge. În această situație, eliberați întrerupătorul și îndepărtați cauza suprasolicitații. După aceasta, puteți folosi din nou aparatul.
3. În situația supraîncălzirii acumulatorului în timpul lucrului, alimentarea aparatului de la acumulator se poate întrerupe. În această situație, încetați să mai utilizați acumulatorul și lăsați-l să se răcească. După aceasta, puteți folosi din nou aparatul.

Mai mult, vă rugăm să acordați atenție următoarelor avertismente și indicații privind precauția.

#### AVERTISMENT

Pentru a împiedica apariția scurgerilor la acumulator, a generării de căldură, emisiilor de fum, exploziei și aprinderii, vă rugăm să respectați următoarele măsuri de precauție.

1. Asigurați-vă că pe acumulator nu se strânge șpan și nici praf.
- În timpul lucrului, asigurați-vă că pe acumulator nu cade șpan și nici praf.
- Asigurați-vă că șpanul și praful care cad pe sculă în timpul lucrului nu se strâng pe acumulator.
- Nu depozitați un acumulator nefolosit într-un loc expus la șpan și la praf.
- Înainte de a depozita un acumulator, îndepărtați de pe acesta toate urmele de șpan și de praf și nu depozitați acumulatorul împreună cu piese metalice (șuruburi, cuie etc.).
2. Nu găuriți acumulatorul cu obiecte ascuțite cum ar fi cuiele, nu îl loviți cu ciocanul, nu călcați pe el, nu îl aruncați și nu îl supuneți unor șocuri fizice puternice.
3. Nu utilizați un acumulator care pare deteriorat sau care este deformat.
4. Nu folosiți acumulatorul cu polaritatea inversată.
5. Nu îl conectați direct la sursele de energie electrică sau la brichetele electrice ale mașinilor.
6. Nu folosiți acumulatorul în alte scopuri decât cele indicate.
7. În cazul în care acumulatorul nu se încarcă după trecerea timpului de încărcare specificat, încetați imediat să îl mai încărcați.
8. Nu expuneți acumulatorul la temperaturi sau presiuni ridicate, de exemplu nu îl introduceți într-un cuptor cu microunde, într-un uscător sau într-un container presurizat.
9. Țineți-l departe de flacără imediat ce observați scurgeri sau mirosuri neplăcute.
10. Nu îl folosiți în locuri în care se generează o puternică electricitate statică.

11. În cazul în care observați la acumulator scurgeri, mirosuri neplăcute, generare de căldură, decolorări sau deformări, scoateți-l imediat din echipament sau din încărcător și încetați să îl mai utilizați.
12. Nu scufundați acumulatorul sau nu permiteți fluidelor să curgă în interior. Pătrunderea lichidului conductor, precum apa, poate provoca daune care pot duce la incendiu sau explozie. Depozitați acumulatorul dvs. într-un loc răcoros și uscat, departe de elemente combustibile și inflamabile. Trebuie evitate atmosferele gazeoase corozive.

#### PRECAUȚIE

1. În cazul în care lichidul ce se scurge din acumulator intră în contact cu ochii, nu vă frecați la ochi și spălați-i bine cu apă proaspătă curată, cum ar fi apa de la robinet și consultați imediat un medic. În cazul în care nu faceți tratament, lichidul poate provoca probleme oculare.
2. În cazul în care lichidul se scurge pe piele sau pe haine, spălați imediat cu apă proaspătă curată, cum ar fi apa de la robinet. Există posibilitatea ca acest lucru să provoace iritarea pielii.
3. În cazul în care la prima utilizare a acumulatorului detectați mirosuri neplăcute, supraîncălzire, dacă observați rugină, decolorare, deformare și/sau alte nereguli, nu folosiți acumulatorul și înapoiati-l furnizorului sau vânzătorului.

#### AVERTISMENT

Dacă o materie străină, cu proprietăți conductive, intră în terminalul acumulatorului cu litiu ion, acesta se poate scurtcircuita, ducând la incendiu. Respectați cu strictețe următoarele reguli când depozitați acumulatorul cu litiu ion.

- Nu introduceți reziduurile cu proprietăți conductive, cuie sau sârme de oțel și cupru în cutia pentru depozitare.
- Pentru a preveni scurtcircuitarea, încărcați acumulatorul în sculă sau aplicați ferm capacul acumulatorului, pentru depozitare, până când nu se mai vede ventilatorul.

### DESPRE TRANSPORTAREA ACUMULATORULUI LITIU-ION

Când transportați un acumulator litiu-ion, vă rugăm să respectați următoarele instrucțiuni.

#### AVERTISMENT

Notificați compania transportatoare că un pachet conține un acumulator litiu-ion, informați compania cu privire la puterea sa de ieșire și respectați instrucțiunile companiei transportatoare atunci când aranjați un transport.

- Acumulatorii litiu-ion care depășesc puterea de ieșire de 100 Wh sunt considerați ca făcând parte din categoria de clasificare a materialelor periculoase și vor necesita proceduri de aplicare speciale.
- Pentru transportul în străinătate, trebuie să respectați legea internațională, precum și regulile și reglementările țării de destinație.

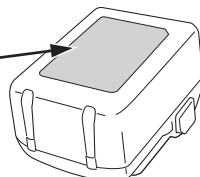
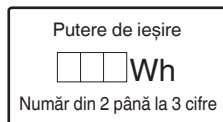



## MĂSURI DE PRECAUȚIE PRIVIND FUNCȚIILE DE REZISTENȚĂ LA PRAF ȘI IMPERMEABILITATE

Acest produs este conform cu evaluările din clasa de protecție IP54 (rezistență la praf și impermeabilizare) pentru echipamente electrice prevăzute de reglementările internaționale IEC. (Atunci când acumulatorul este atașat la corpul sculei și capacul acumulatorului este închis, numai corpul sculei îndeplinește echivalentul standardului de protecție IP54.)

### [Descrierile Codurilor IP]

#### IP54

- ➔ Evaluare protecție pentru penetrarea apei  
Nu există niciun efect nociv la stropirea cu apă din orice direcție.
- ➔ Evaluare protecție pentru agresiune externă prin obiecte solide  
Praful care poate provoca efecte adverse asupra echipamentului trebuie să nu poată intra (rezistență la praf).

Echipamentul a fost proiectat să reziste la efectele prafului și ale apei, dar nu există nici o garanție că nu va funcționa defectuos. Nu utilizați sau lăsați echipamentul în locuri unde este supus unor cantități excesive de praf, sau în locuri unde este scufundat în apă sau expus la apă de ploaie.

## DENUMIRILE PIESELOR (Fig. 1–Fig. 8)

①	Indicator luminos nivel acumulator	⑧	Acumulator (comercializat separat)
②	Comutator	⑨	Capac acumulator
③	Buton de reglare	⑩	Blocare
④	Lumină LED	⑪	Orificiu pentru șurub pentru trepied (5/8-UNC)
⑤	Capac LED	⑫	Clapetă de închidere
⑥	Mâner	⑬	Lampă pilot
⑦	Cârlig	⑭	Trepied

	Curent continuu
	Nu vă uitați insistent la indicatorul luminos de operare.
	Mențineți lumina și obiectul care este iluminat la cel puțin 0,2 m depărtare.
	Pornire
	Oprire
	Avertisment
V	volți
W	wați
ta	Temperatură ambientală
IPXX	Simbol IP
	Sculă clasa III

## SIMBOLURI

### AVERTISMENT

În cele ce urmează sunt prezentate simbolurile folosite pentru mașină. Înainte de utilizare, asigurați-vă că înțelegeți semnificația acestora.

	UB18DB : Lampa de lucru cu acumulatori
	Pentru a reduce riscul de accidente, utilizatorul trebuie să citească manualul de utilizare.
	Numai pentru țările membre UE Nu aruncați sculele electrice împreună cu deșeurile menajere! În conformitate cu Directiva Europeană 2012/19/UE privind deșeurile de echipamente electrice și electronice și implementarea acesteia în conformitate cu legislațiile naționale, sculele electrice care au ajuns la finalul duratei de folosire trebuie colectate separat și duse la o unitate de reciclare compatibilă cu mediul înconjurător.

## APLICAȚII

Iluminare la locul de muncă

## SPECIFICAȚII

Model		UB18DB	
Tensiune de alimentare		18 V	
LED (alb)		x1	
Interval de reglare a luminozității		350–2000 lm	
Timp de lucru (Utilizarea unui acumulator încărcat complet)	2000 lm	3,0 Ah: Aproximativ 5,0 Ah: Aproximativ 8,0 Ah: Aproximativ	3,2 ore 5,5 ore 9 ore
	350 lm	3,0 Ah: Aproximativ 5,0 Ah: Aproximativ 8,0 Ah: Aproximativ	19 ore 32 ore 51 ore
Acumulator disponibil pentru această sculă*1		Acumulator multi-volt, seria BSL18	
Greutate*2		1,6 kg (BSL1830C) 2,2 kg (BSL36B18)	

\*1 Acumulatorii existente (BSL3660/3620/3626, etc.) nu pot fi utilizați cu această sculă.

\*2 Conform Procedura EPTA 01/2014

### NOTĂ

Ca urmare a programului continuu de cercetare și dezvoltare derulat de HiKOKI, prezentele specificații pot fi modificate fără notificare prealabilă.

## ÎNCĂRCARE

Înainte de a utiliza scula, încărcați acumulatorul după cum urmează.

### 1. Conectați cablul de alimentare al încărcătorului la priză.

Când conectați ștecărul încărcătorului la o priză, lampa indicatoare va clipi în culoarea roșie (la interval de 0,1 secundă).

### 2. Introduceți acumulatorul în încărcător.

Introduceți corect acumulatorul în încărcător, conform Fig. 3.

### 3. Încărcare





Atunci când introduceți în încărcător un acumulator, încărcarea va fi inițializată iar lampa indicatoare se va aprinde în mod constant în culoarea roșie.

Atunci când acumulatorul se încarcă complet, lampa indicatoare va clipi în culoarea roșie. (La intervale de 1 secundă) (Vezi Tabelul 1)

#### ● Semnificațiile lămpii indicatoare

Semnificațiile lămpii indicatoare sunt prezentate în Tabelul 1, conform stării încărcătorului sau a acumulatorului.

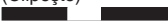
Tabelul 1

Semnificațiile lămpii indicatoare (ROȘIE)		
Înainte de încărcare	Luminează timp de 0,5 secunde și nu luminează timp de 0,5 secunde (Clipește) 	Conectată la sursa de alimentare
În timpul încărcării	Luminează în mod continuu (Luminează) 	—
La încărcare completă	Luminează timp de 0,5 secunde și nu luminează timp de 0,5 secunde (Clipește) 	—
Așteptare supraîncălzire	Luminează timp de 1 secundă și nu luminează timp de 0,5 secunde (Clipește) 	Acumulator supraîncălzit. Încărcare imposibilă. (Încărcarea va începe după ce acumulatorul se răcește)
Încărcarea nu se poate efectua	Luminează timp de 0,1 secunde și nu luminează timp de 0,1 secunde (Clipește) 	Defecțiune la acumulator sau la încărcător

- Referitor la temperaturile și timpul de încărcare a acumulatorului. Temperaturile și timpul de încărcare vor fi prezentate în Tabelul 2

Tabelul 2

Încărcător		UC18YFSL
Tensiune de încărcare	V	14,4–18
Tip de acumulator	kg	0,5
Temperaturi la care acumulatorul poate fi reîncărcat		0°C–50°C
Timp încărcare pentru capacitate acumulator, aprox. (la 20°C)		
1,5 Ah	min	22
2,0 Ah	min	30
2,5 Ah	min	35
3,0 Ah	min	45
4,0 Ah	min	60
5,0 Ah	min	75
6,0 Ah	min	90
8,0 Ah	min	120
Număr celule acumulator		4–10

### NOTĂ

Timpul de încărcare poate varia în funcție de temperatură și de tensiunea sursei de alimentare.

**PRECAUȚIE**

Când încărcătorul acumulatorului a fost utilizat neîntrerupt, acesta se supraîncălzește, cauzând defecțiuni. După efectuarea încărcării, așteptați 15 minute până la următoarea încărcare.

**4. Deconectați ștecărul de la priză.****5. Țineți ferm încărcătorul și scoateți acumulatorul.****NOTĂ**

Asigurați-vă că scoateți acumulatorul din încărcător și apoi depozitați-l.

<b>Cu privire la descărcarea electrică în caz de acumulatori noi etc.</b>
---

Întrucât substanța chimică din interiorul acumulatorilor noi și a acumulatorilor care nu au fost folosiți o perioadă lungă de timp nu este activă, descărcarea electrică poate fi scăzută la prima și a doua lor folosire. Acesta este un fenomen temporar și perioada normală de încărcare va fi restabilită după încărcarea acumulatorilor de 2–3 ori.

<b>Ce puteți face pentru prelungirea duratei de viață a acumulatorilor.</b>
---

- Reîncărcați acumulatorii înainte să se consume complet. Când simțiți că scula nu mai are putere, nu o mai folosiți și reîncărcați acumulatorul. Dacă veți continua să folosiți scula și curentul electric se consumă, acumulatorul se poate deteriora, astfel scurtându-i-se durata de viață.
- Evitați reîncărcarea la temperaturi înalte. Un acumulator reîncărcabil este fierbinte imediat după utilizare. Dacă un astfel de acumulator este reîncărcat imediat după utilizare, substanța chimică din el își va pierde proprietățile și durata de viață a acumulatorului se va scurta. Lăsați acumulatorul să stea puțin și reîncărcați-l după ce s-a răcit.

**PRECAUȚIE**

- Dacă acumulatorul este încărcat cât timp este încălzit, din cauză că a fost lăsat o perioadă lungă de timp într-un loc expus la lumina directă a soarelui sau pentru că acumulatorul tocmai a fost folosit, lampa de control a încărcătorului se aprinde timp de 1 secundă, se oprește timp de 0,5 secunde (se stinge după 0,5 secunde). Într-un astfel de caz, lăsați mai întâi acumulatorul să se răcească, apoi începeți încărcarea.
- Când lampa indicatoare pâlpâie (la intervale de 0,2 secunde), verificați dacă în conectorul încărcătorului există corpuri străine și îndepărtați-le. În cazul în care nu există corpuri străine, este posibil ca acumulatorul sau încărcătorul să se fi defectat. Duceți-l la o unitate de service autorizată.
- Întrucât microcalculatorul încorporat are nevoie de aproximativ 3 secunde pentru a confirma că acumulatorul încărcat a fost scos, așteptați minimum 3 secunde înainte de a-l reinsera pentru a continua încărcarea. Dacă acumulatorul este reinserat înainte de trecerea a 3 secunde, acumulatorul nu poate fi încărcat corespunzător.

**ASAMBLARE ȘI OPERARE**

Acțiune	Figură	Pagină
Introducerea acumulatorului	2-a	2
Scoaterea acumulatorului	2-b	2
Încărcare	3	3
Se trece lampa de lucru pe pornit*1	4	3
Schimbarea unghiului pentru lampa de lucru	5	3
Se suspendă lampa de lucru pentru utilizare*2	6	3
Fixarea pe un trepied*3	7	3
Indicator încărcare acumulator*4	8	3
Selectarea accesoriilor	—	127

\*1 Când luminozitatea atinge nivelul maxim (2000 lm) sau minim (350 lm), lumina clipește scurt de două ori.

\*2

**NOTĂ**





Când utilizați lampa de lucru în timp ce este suspendată cu un cârlig, atârnați-o de un obiect stabil și rezistent.

\*3

**NOTĂ**

Când utilizați un trepied, asigurați-vă că este stabil, astfel încât să nu cadă.

\*4

Stare indicator luminos	Energie reziduală a acumulatorului
	Peste 80%
	60%–80%
	40%–60%
	20%–40%
	Mai puțin de 20%

Când acumulatorul se descarcă, lumina clipește scurt la aproximativ fiecare 3 minute.

Deoarece indicatorul de încărcare a acumulatorului arată oarecum diferit în funcție de temperatura ambiantă și de caracteristicile acumulatorului, citiți-l ca referință.

**NOTĂ**

- Când utilizați un acumulator multi-volt, consultați indicatorul luminos de pe acumulator pentru a ști care este energia reziduală a acumulatorului.
- Nu aplicați șoc puternic asupra panoului și nu îl deteriorați. Acest lucru poate duce la o problemă.

## ÎNȚREȚINERE ȘI VERIFICARE

### AVERTISMENT

Atunci când nu utilizați lampa de lucru pentru o perioadă lungă de timp, nu efectuați lucrări de întreținere pentru aceasta, nu o inspectați sau nu o stocați, asigurați-vă că treceți comutatorul pe OPRIT și scoateți acumulatorul.

#### 1. Verificarea șuruburilor de montare

Verificați la intervale regulate toate șuruburile de montare și asigurați-vă că acestea sunt corect strânse. Dacă există șuruburi slăbite, strângeți-le. Dacă există șuruburi slăbite, strângeți-le imediat. În caz contrar pot apărea pericole grave.

#### 2. Inspectarea bornelor (sculă și acumulator)

Verificați pentru a vă asigura că șpanul și praful nu au fost colectate pe borne.

Ocazional verificați înainte, în timpul și după operare.

### PRECAUȚIE

Îndepărtați orice șpan sau praf care s-ar fi putut colecta pe borne.

Nerespectarea acestei indicații ar putea avea ca rezultat defectarea sculei.

#### 3. Curățarea exterioară

Dacă lampa de lucru cu acumulatori este murdară, ștergeți-o folosind o cârpă uscată sau una înmuiată într-o soluție de apă cu săpun.

Nu folosiți solvenți pe bază de clor și nici diluanți, deoarece aceștia topesc masele plastice.

#### 4. Depozitare

Depozitați lampa de lucru cu acumulatori și acumulatorul într-un loc în care temperatura este sub 40°C și nu lăsați produsul la îndemâna copiilor.

### NOTĂ

Depozitarea acumulatorilor litiu-ion.

Asigurați-vă că acumulatorii litiu-ion au fost complet încărcăți înainte de a-i depozita.

Depozitarea prelungită (3 luni sau mai mult) a acumulatorilor cu un nivel de încărcare scăzut poate duce la scăderea performanței, la reducerea semnificativă a timpului de utilizare a acumulatorilor sau poate face acumulatorii incapabili să stea încărcăți.

Cu toate acestea, timpul de utilizare a acumulatorilor semnificativ de redus poate reveni la normal prin încărcarea și utilizarea acumulatorilor în mod repetat, de două până la cinci ori.

Dacă durata de folosire a acumulatorului este foarte scurtă în ciuda încărcării și folosirii repetate, schimbați acumulatorii.

### Notă importantă privind acumulatorii sculelor HiKOKI cu acumulatori

Utilizați întotdeauna acumulatori originali. Nu garantăm siguranța și performanța sculei fără fir dacă se utilizează alți acumulatori decât cei recomandați sau dacă acumulatorul original este dezmembrat sau modificat (cum ar fi demontarea și înlocuirea celulelor sau a altor componente interne).

### NOTĂ

Datorită programului de cercetare și dezvoltare continuă al HiKOKI, prezentele specificații pot fi modificate fără notificare prealabilă.

### GARANȚIE

Garantăm sculele electrice HiKOKI în conformitate cu reglementările statutare/specifice țării. Această garanție nu acoperă defectele sau daunele provocate de utilizarea necorespunzătoare, abuz sau de uzura și deteriorarea normale. În cazul în care aveți reclamații, vă rugăm să trimiteți scula electrică nedemontată, împreună cu CERTIFICATUL DE GARANȚIE care se găsește la finalul prezentelor Instrucțiuni de utilizare, la o unitate service autorizată de HiKOKI.

## VARNOSTNA OPOZORILA ZA BATERIJSKE SVETILKE ZA GRADBIŠČA

### ⚠ OPOZORILO

Preberite vas varnostna opozorila in navodila.

Z neupoštevanjem opozoril in navodil tvegate električni udar, požar in/ali resne telesne poškodbe.

Vsa opozorila in navodila hranite.

- Uporabljajte le tako, kot je opisano v tem navodilih. Uporabljajte le pripomočke, ki jih priporoča proizvajalec.
- Svetilke za gradbišča ne uporabljajte v eksplozivnih okoljih, na primer v bližini vnetljivih tekočin, plinov ali prahu.
- Svetilke za gradbišča ne uporabljajte v mokrih ali vlažnih prostorih ali v dežju.
  - Nevarnost električnega udara, emisij dima ali okvare.
- Svetilke za gradbišča ne razstavljajte ali predelujte.
  - Nevarnost električnega udara ali požara. Servise in popravila naročite v prodajalni, kjer ste napravo kupili, ali na pooblaščenem servisu HiKOKI.
- Pazite, da svetilka za gradbišča ne pride v stik z nedoločeni predmeti ali vodo.
  - Če kovinski ali gorljivi predmeti ali voda vstopijo v pokrov baterije, lahko pride do električnega udara ali požara.
- Bodite pozorni na električni udar.
- Če ni v uporabi ali med pregledom in vzdrževanjem, izklopite stikalo na enoti in odstranite baterijo.
- Ne pokrivajte svetilke za gradbišča s krpo, kartonom ali drugimi materiali, ko je svetilka vključena. Svetilka in objekt, ki ga želite osvetliti, naj bosta oddaljena vsaj 20 cm. Neupoštevanje teh opozoril lahko privede do požara.
- Ko je svetilka vključena, ne glejte neposredno vanjo, ne usmerjajte je v ljudi ali živali in ne usmerjajte je v oči.
- Pokrov LED bo imel visoko temperaturo, ko je svetilka vključena in nemudoma po uporabi, zato se ga ne dotikajte.
- Svetilke za gradbišča ne uporabljajte, puščajte ali hranite na dežju ali v vlažnih okoljih.
- Ne puščajte svetilke za gradbišča v avtomobilu ali v podobnih okoljih, ki so izpostavljeni vročini sonca (nad 50°C). Sicer lahko pride do težav.
- Svetilke za gradbišča ne puščajte brez nadzora, ko je vključena.
- Ko namestite svetilko za gradbišča na visoko mesto z namenom uporabe, zavarujte, da bo to mesto stabilno. Hkrati svetilko zavarujte z zanko ali podobnim, da ne pade.
  - Če pade lahko pride do poškodbe ali škode.
- Svetilke za gradbišča ne uporabljajte, če je pokrov LED poškodovan ali ni nameščen.
- Svetilko za gradbišča lahko servisira le usposobljena oseba, ki mora uporabljati originalne nadomestne dele.
  - Na ta način se ohrani varnost svetilke za gradbišča.
- Svetilko za gradbišča uporabljajte samo s posebej označenimi akumulatorskimi baterijami.
  - Uporaba drugih akumulatorskim baterij pomeni nevarnost poškodb ali požara.
- Polnite samo s polnilnikom, ki ga je določil proizvajalec.
  - Polnilnik, ki ustreza določenemu tipu akumulatorske baterije, lahko pomeni nevarnost požara, če ga uporabite z drugim tipom baterije.

19. Akumulatorske baterije, ki jih ne uporabljate, shranite na mesto, kjer niso v stiku z drugimi kovinskimi predmeti, kot so sponke za papir, kovanci, ključi, žebliji, vijaki in drugi majhni kovinski predmeti, ki lahko ustvarijo stik med električnimi sponkami.

- Kratek stik s terminali na bateriji lahko povzroči opekline ali požar.

20. Med zlorabo lahko tekočina priteče iz baterije; izogibajte se stiku z njo. Če slučajno pride do stika, takoj oprati z vodo. Če tekočina pride v stik z očmi, pošite dodatno zdravniško pomoč.

- Teškočina iz baterije lahko povzroči draženje ali opekline.

21. Baterije ne smete izpostaviti prekomerni vročini, kot na primer soncu, ognju in podobno.

## DODATNA VARNOSTNA NAVODILA

- Baterijo vedno polnite pri temperaturi 0°C–40°C. Temperatura, nižja od 0°C, bo povzročila prenapetost, kar je nevarno. Baterije ni mogoče polniti pri temperaturi, višji od 40°C. Najbolj primerna temperatura za polnjenje je 20°C–25°C. Ne uporabljajte polnilnika neprekinjeno. Ko se eno polnjenje konča, odložite polnilnik za približno 15 minut, preden ponovno polnite baterijo.
- Ne dovolite, da bi v luknjo, ki povezuje polnilno baterijo prišel tujek.
- Polnilne baterije in polnilnika nikoli ne razstavljajte.
- V polnilni bateriji nikoli ne povzročite kratkega stika. Kratek stik v bateriji bo povzročil visok električni tok in pregrevanje. Posledica tega bo pregrete ali poškodba baterije.
- Baterije ne izpostavljajte ognju. Če baterija pregori, lahko eksplodira.
- Ko se življenjska doba baterije zmanjša za normalno uporabo, jo takoj nesite v trgovino, kjer ste jo kupili. Prazne baterije ne zavržite.
- V prezačevalne reže polnilnika ne vstavljajte predmetov. Vstavljanje kovinskih ali vnetljivih predmetov v prezačevalne reže polnilnika lahko povzroči tveganje električnega udara ali poškodbo polnilnika.
- Prepričajte se, da je baterija trdno nameščena. Če je kakorkoli slabo nameščena lahko odpade in povzroči nesrečo.
- Izdelka ne uporabljajte, če se orodje ali električni kontakti baterije (baterijski nosilec) deformirajo. Nameščanje baterije lahko povzroči kratki stik, ki lahko vodi do izhajanja dima ali vžiga.
- Na električnih kontaktih (baterijski nosilec) orodja se ne smejo nabrati ostružki ali prah.
  - Pred uporabo se prepričajte, da se na kontaktih niso nabrali ostružki in prah.
  - Med uporabo poskusite preprečiti padanje ostružkov ali prahu z orodja na baterijo.
  - Pri prekinitvi delovanja ali po uporabi orodja ne puščajte na območju, kjer je lahko izpostavljen padajočim ostružkom ali prahu. To lahko povzroči kratki stik, ki lahko vodi do izhajanja dima ali vžiga.
- Orodje in baterijo vedno uporabljajte pri temperaturi med -5°C in 40°C.

## OPOZORILO ZA LITIJ-IONSKO BATERIJO

Za podaljšanje življenjske dobe je litij-ionska baterija opremljena z zaščitno funkcijo, ki ustavi delovanje.

V spodaj opisanih primerih od 1 do 3 se pri uporabi tega izdelka, svetilka za gradbišča morda ne bo vključila, tudi če je stikalo vključeno. To ni težava, ampak rezultat zaščitne funkcije.

1. Ko se baterija izprazni, se svetilka za gradbišča izključi. V tem primeru baterijo takoj napolnite.
2. Če je orodje preobremenjeno, se lahko svetilka za gradbišča izključi. V tem primeru sprostite stikalo orodja in odstranite vzroke za preobremenitev. Po tem lahko orodje znova uporabite.
3. Če se baterija pregreje zaradi preobremenitve, se bo ustavil dovod moči. V tem primeru prenehajte z uporabo baterije in počakajte, da se ohladi. Po tem lahko orodje znova uporabite.

Prosimo, da upoštevate naslednja opozorila in svarila.

### OPOZORILO

Da bi preprečili iztekanje baterije, ustvarjanje toplote, oddajanje dima, eksplozijo in vžig, prosimo, da upoštevate naslednja varnostna opozorila.

1. Preprečite nabiranje ostružkov in prahu na bateriji.
  - Med delom poskrbite, da ostružki in prah ne padajo na baterijo.
  - Med delom poskrbite, da se morebitni ostružki in prah z orodja ne nabirajo na bateriji.
  - Neuporabljeno baterijo ne shranjujte na mestu, kjer je izpostavljena ostružkom in prahu.
  - Preden baterijo shranite odstranite ostružke ter prah, ki se lahko sprimejo na baterijo in ne hranite jo skupaj s kovinskimi deli (vijaki, žbljli itn.).
2. Baterijo ne prebadajte z ostrimi predmeti kot so žbljli, ne udarjajte s kladivom, ne stopite nanjo, jo ne mečite ali izpostavljajte težkih fizičnih udarom.
3. Vidno poškodovane ali deformirane baterije ne uporabljajte.
4. Ne uporabljajte baterije z nasprotno polarnostjo.
5. Baterije ne priključite neposredno na električne vtičnice ali cigaretni vžigalnik v avtomobilu.
6. Baterijo uporabljajte le za določene namene.
7. Če se baterija ne napolni tudi po preteku določenega časa polnjenja, polnjenje takoj prekinite.
8. Baterije ne postavljajte ali izpostavljajte visokim temperaturam ali visokem pritisku, na primer v mikrovalovni pečici, sušilcu ali visokotlačni komori.
9. Ob zaznavi iztekanja ali neprijetnega vonja jo takoj odmaknite od ognja.
10. Ne uporabljajte je v prostorih, kjer se ustvarja močna statična elektrika.
11. Ob iztekanju baterije, čudnem vonju, ustvarjanju toplote, razbarvanju ali deformaciji oziroma v kolikor je videti čudna med uporabo, polnjenjem ali shranjevanjem jo takoj odstranite iz opreme ali polnilnika in jo prenehajte uporabljati.
12. Ne potaplajte baterije in ne dovolite, da vanjo stečejo kakršnekoli tekočine. Vstop prevodne tekočine, kot je voda, lahko povzroči poškodbe ter posledično požar ali eksplozijo. Baterijo shranjujte na hladnem, suhem mestu, stran od lahko vnetljivih in gorljivih predmetov. Izogibati se je potrebno jedrkim plinskim ozračjem.

### POZOR

1. Če tekočina, ki izteka iz baterije pride v stik z vašimi očmi jih ne drgnite, ampak jih operite s svežo, čisto vodo ter takoj obiščite zdravnika. Če ne boste obiskali zdravnika, lahko tekočina povzroči težave z očmi.
2. V primeru, da tekočina pride v stik s kožo ali oblačili jih takoj operite s čisto vodo. Obstaja možnost, da lahko to povzroči draženje kože.

3. Če opazite rjo, čuden vonj, pregrevanje, razbarvanje, deformacijo in/ali druge nepravilnosti pri prvi uporabi baterije, je ne uporabljajte in jo vrnite dobavitelju ali prodajalcu.

### OPOZORILO

Če v priključek litij-ionske baterije pride prevoden tujek, lahko pride v bateriji do kratkega stika, kar lahko sproži požar. Ob shranjevanju litij-ionske baterije upoštevajte naslednjo vsebino.

- V škatlo za shranjevanje ne shranjujte prevodnih stvari, žbljev in žic kot sta železna in bakrena žica.
- Da preprečite nastanek kratkega stika, namestite baterijo v orodje ali pa varno vstavite pokrov baterije, ki pokriva prezračevalno režo.

## GLEDE TRANSPORTA LITIJEVIH BATERIJ

Pri transportu litijevih baterij upoštevajte naslednje previdnostne ukrepe.

### OPOZORILO

Obvestite transportno podjetje o tem, da paket vsebuje litijevo baterijo, in o izhodni moči ter upoštevajte navodila transportnega podjetja, ko urejate prevoz.

- Litijeve baterije, ki imajo izhodno moč višjo od 100 Wh so označene kot nevarno blago in za njih boste morali izpolniti posebne prijavne postopke.
- Pri mednarodnem transportu morate upoštevati mednarodno zakonodajo in pravila ter ureditve ciljne države.

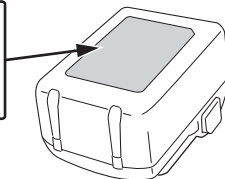
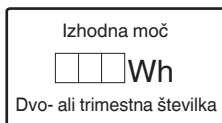

## PREVIDNOSTNI UKREPI GLEDE ODPORNOSTI NA PRAH IN VODOTESNE FUNKCIJE

Ta izdelek je v skladu z ocenami standarda zaščite IP54 (odpornost proti prahu in vodotesnost) za električno opremo, kot je določeno z mednarodnimi IEC predpisi. (Ko je baterija nameščena v ohišje orodja in je pokrov baterije zaprt, ohišje orodja izpolnjuje ustreznik zaščitnega standarda IP54.)

### [Opis IP kod]

#### IP54

- ➔ Ocena zaščite za vdor vode  
Pljusk vode iz katerekoli smeri nima negativnega učinka.
- ➔ Ocena zaščite za zunanji vdor trdih predmetov  
Prah, ki lahko povzroči škodljive učinke na opremi, ne sme vstopiti (odpornost na prah).

Oprema je zasnovana tako, da zdrži učinke prahu in vode, vendar ni nobenega zagotovila, da ne bo motenj v delovanju. Ne puščajte opreme na mestih, kjer je izpostavljena večjim količinam prahu ali na mestih, kjer je potopljena v vodo ali izpostavljena deževnici.

## NAZIV DELOV (SI. 1–SI. 8)

①	Indikatorska lučka napoljenosti baterije	⑧	Baterija (na voljo posebej)
②	Stikalo	⑨	Pokrov baterije
③	Kolesček za prilagoditev	⑩	Zaklep
④	LED-lučka	⑪	Luknja za stojalo (5/8-UNC)
⑤	Pokrov LED	⑫	Zatič
⑥	Ročaj	⑬	Pilotna svetilka
⑦	Kljuka	⑭	Stojalo

	Stikalo za vklop
	Stikalo za izklop
	Opozorilo
V	voltov
W	vatov
ta	Temperatura okolice
IPXX	IP simbol
	Orodje razreda III

## SIMBOLI

### OPOZORILO

V nadaljevanju so prikazani simboli, uporabljeni pri stroju. Pred uporabo se prepričajte, da jih razumete.

	UB18DB : Baterijske svetilke za gradbišča
	Da ne bi prišlo do poškodb, mora uporabnik prebrati navodila.
	Samo za države EU Električni orodij ne odlagajte med hišne odpadke! V skladu z evropsko direktivo 2012/19/EU o odpadni električni in elektronski opremi in njeni uresničitvi v skladu z nacionalnim pravom se morajo električna orodja, ki so dosegla življenjsko dobo ločeno zbirati in okolju prijazno reciklirati.
	Enosmerni tok
	Ne glejte v delujočo svetilko.
	Svetilka in objekt, ki ga želite osvetliti, naj bosta oddaljena vsaj 0,2 m.

## UPORABA

Osvetlitev gradbišča

## SPECIFIKACIJE

Model	UB18DB	
Napetost	18 V	
LED (bela)	×1	
Razpon prilagoditve osvetljenosti	350–2000 lm	
Čas delovanja (z uporabo polno napolnjene baterije)	2000 lm	3,0 Ah: Približno 3,2 ur 5,0 Ah: Približno 5,5 ur 8,0 Ah: Približno 9 ur
	350 lm	3,0 Ah: Približno 19 ur 5,0 Ah: Približno 32 ur 8,0 Ah: Približno 51 ur
Baterija na voljo za to orodje*1	Večvoltna baterija, serija BSL18	
Teža*2	1,6 kg (BSL1830C) 2,2 kg (BSL36B18)	

\*1 Obstoječe baterije (BSL3660/3620/3626 itd.) se ne morejo uporabljati s tem orodjem.

\*2 Glede na postopek EPTA 01/2014



# Slovenščina

## OPOMBA

Zaradi HIKOKIJEVEGA programa nenehnega raziskovanja in razvoja se specifikacije lahko spremenijo brez predhodnega obvestila.

- Temperature in čas polnjenja baterije. Temperatura in čas polnjenja je prikazan v **Tabela 2**

## POLNJENJE

Pred uporabo orodja napolnite baterijo po sledečem postopku.

- 1. Napajalni kabel polnilnika priključite v vtičnico.**  
Ob priključitvi vtičnika polnilnika v vtičnico bo kontrolna lučka utripala v rdeči barvi (v 1 sekundnih intervalih).
  - 2. Vstavite baterijo v polnilnik.**  
Trdno vstavite baterijo v polnilnik, kot je prikazano na **Sl. 3**.
  - 3. Polnjenje**  
Ko vstavite baterijo v polnilnik, se postopek polnjenja začne in kontrolna lučka neprekinjeno sveti v rdeči barvi. Ko je baterija povsem napolnjena, kontrolna lučka utripa v rdeči barvi. (v 1 sekundnih intervalih) (Glej **Tabela 1**)
- Označba kontrolne lučke  
Označbe kontrolne lučke bodo takšne, kot je prikazano v **Tabeli 1**, glede na pogoje polnilnika ali polnilne baterije.

**Tabela 1**

Označbe kontrolne lučke (RDEČE)		
Pred polnjenjem	Luči prižgane 0,5 sekunde in ugasnjene 0,5 sekunde (Utripa) 	Priključeno na vir napajanja
Med polnjenjem	Nenehno sveti (Sveti) 	—
Polnjenje končano	Luči prižgane 0,5 sekunde in ugasnjene 0,5 sekunde (Utripa) 	—
Mirovanje po pregretju	Luči prižgane 1 sekundo in ugasnjene 0,5 sekunde (Utripa) 	Pregreta baterija. Ni mogoče napolniti. (Polnjenje se bo izvršilo, ko se baterija ohladi)
Polnjenje ni možno	Luči prižgane 0,1 sekunde in ugasnjene 0,1 sekunde (Utripa) 	Napaka v bateriji ali polnilniku

**Tabela 2**

Baterija		Polnilnik	UC18YFSL
Napetost polnjena		V	14,4–18
Vrsta baterije		kg	0,5
Temperature pri katerih se lahko baterija polni			0°C–50°C
Čas polnjenja baterije, približno (Pri 20°C)			
1,5 Ah	min		22
2,0 Ah	min		30
2,5 Ah	min		35
3,0 Ah	min		45
4,0 Ah	min		60
5,0 Ah	min		75
6,0 Ah	min		90
8,0 Ah	min		120
Število baterijskih celic			4–10

## OPOMBA

Čas polnjenja je odvisen od temperature in napetosti električnega vira.

## POZOR

Če se polnilnik uporablja dalj časa, se bo ta segrel, zaradi česar lahko pride do napak. Ko se polnjenje zaključi, naj polnilnik miruje vsaj 15 minut do naslednjega polnjenja.

## 4. Izključite napajalni kabel polnilnika iz vtičnice.

## 5. Polnilnik trdno primate in izvlecite baterijo.

## OPOMBA

Baterijo izvlecite iz polnilnika po uporabi in jo shranite.

### V zvezi z električnim tokom v primeru novih baterij itd.

Ker notranja kemijska snov novih baterij in baterij, ki niso bile dlje časa uporabljene, ni aktivirana, je lahko električni tok nizek, ko jih uporabljate prvič in drugič. To je časovno omejen pojav in normalen čas, potreben za polnjenje, se povrne po 2–3 polnjenjih baterije.

### Kaj storiti za daljše delovanje baterij.

- (1) Baterije napolnite, preden se popolnoma praznijo. Če začitite, da moč orodja upada, ga prenehajte uporabljati in napolnite njegovo baterijo. Če nadaljujete z uporabo orodja in porabite električni tok, se lahko baterija poškoduje, kar skrajša njeno življenjsko dobo.
- (2) Izogibajte se polnjenju pri visokih temperaturah. Akumulatorska baterija bo takoj po uporabi vroča. Če boste takšno baterijo polnili takoj po uporabi, se bo njena notranja kemijska snov izčrpala in življenjska doba baterije se bo skrajšala. Pustite baterijo in jo napolnite potem, ko se je nekaj časa ohlajala.

## POZOR

- Pri polnjenju segrete baterije, ki je bila dalj časa izpostavljena neposredni sončni svetlobi ali pa je bila pravkar uporabljena, bo kontrolna lučka polnilnika zasvetila za 1 sekundo, nato pa ne bo svetila 0,5 sekunde (ugasne se za 0,5 sekunde). V takem primeru najprej počakajte, da se baterija ohladi, in šele nato pričnite s polnjenjem.

**VZDRŽEVANJE IN PREGLEDOVANJE****OPOZORILO**

Ko dlje časa ne uporabljate svetilke za gradbišča, če izvajate vzdrževanje, jo pregledujete ali hranite, izključite stikalo in izvlecite baterijo.

**1. Pregled montažnih vijakov**

Redno preverjajte vse montažne vijake in se prepričajte, da so primerno zaviti. Če se katerikoli vijak odvijne, ga takoj zavijte. Če se tega ne naredite lahko pride do resnih nesreč.

**2. Pregled kontaktov (orodje in baterija)**

Pred uporabo se prepričajte, da se na kontaktnih niso nabrali ostružki in prah.

Občasno preverite pred, med in po uporabi.

**POZOR**

Odstranite ostružke ali prah, ki se je morda nabral na kontaktnih.

V nasprotnem primeru lahko pride do okvare.

**3. Očistite zunanost**

Umazano baterijsko svetilko za gradbišča obrišite s suho krpo ali s krpo, navlaženo z milnico.

Ne uporabljajte klorovih raztopin, bencina ali razredčevalcev barve, saj ti stopijo plastiko.

**4. Shranjevanje**

Baterijske svetilke za gradbišča in baterijo shranjujte na mestu, kjer je temperatura nižja od 40°C in zunaj dosega otrok.

**OPOMBA**

Shranjevanje litij-ionskih baterij.

Zagotovite, da so litij-ionske baterije popolnoma napolnjene, preden jih shranite.

Dolgotrajno shranjevanje baterij (3 mesece ali več), ki so le malo napolnjene, lahko vodi do slabšega delovanja, znatnega zmanjšanja časa uporabe baterije ali povzroči, da baterij ni več možno napolniti.

Vendar pa se lahko znatno zmanjšan čas uporabe baterije popravi tako, da se baterije dva do petkrat ponavljajoče napolnijo in uporabijo.

Če je kljub ponavljajočem polnjenju in uporabi čas baterije še vedno zelo kratek, baterije zavržite in kupite nove.

- Ko kontrolna lučka utripa (vsake 0,2 sekunde), preverite, ali so na kontaktnih polnilnika tujki, in jih odstranite. Če utrkov ni, gre verjetno za okvaro baterije ali polnilnika. Odnosite ju v pooblašeni servisni center.
- Ker traja približno 3 sekunde, preden vgrajeni mikroročunalnik zazna, da ste baterijo, ki jo polnite v polnilniku, vzeli iz polnilnika, počakajte najmanj 3 sekunde, preden jo znova vstavite, da nadaljujete s polnjenjem. Če baterijo vstavite, preden pretečejo 3 sekunde, se morda ne bo pravilno napolnila.

**NAMESTITEV IN DELOVANJE**

Dejanje	Slika	Stran
Vstavljanje baterije	2-a	2
Odstranjevanje baterije	2-b	2
Polnjenje	3	3
Vklop svetilke za gradbišča*1	4	3
Sprememba kota svetilke za gradbišča	5	3
Obežanje svetilke za gradbišča pri uporabi*2	6	3
Namestitev na stojalo*3	7	3
Indikator preostale energije baterije*4	8	3
Izbor pribora	—	127

\*1 Ko osvetlitev doseže najvišjo vrednost (2000 lm) ali najnižjo vrednost (350 lm), svetilka dvakrat hitro utripne.

\*2

**OPOMBA**

Če uporabljate svetilko za gradbišča tako, da jo obesite na kljuko, jo obesite na stabilen in trden predmet.

\*3

**OPOMBA**

Pri uporabi stojala poskrbite, da bo stabilno in da ne pade.

\*4

Stanje lučke	Preostalo napajanje baterije
■ ■ ■ ■ ■	Več kot 80%
■ ■ ■ ■ □	60%–80%
■ ■ ■ □ □	40%–60%
■ ■ □ □ □	20%–40%
■ □ □ □ □	Manj kot 20%

Ko je preostalo napajanje baterije nizko, svetilka kratko utripne vsake 3 minute.

Ker lahko oznaka preostalega napajanja baterije prikazuje različne podatke glede na temperaturo okolice in lastnosti baterije, jo upoštevajte kot referenčno vrednost.

**OPOMBA**

- Pri uporabi baterije Multi-volt glejte indikatorsko lučko na bateriji za preostalo napajanje baterije.
- Plošče ne izpostavljajte močnim udarcem in pazite, da je ne zlomite. Zaradi tega lahko pride do težav.

**Pomembno obvestilo o baterijah za akumulatorska orodja HiKOKI**

Obvezno uporabljajte naše originalne akumulatorske baterije. Za varnost in pravilno delovanje našega akumulatorskega orodja ne jamčimo, če uporabljate baterije, ki jih nismo odobrili in če baterijo razstavite ali preoblikujete (na primer razstavite in zamenjate celice ali druge notranje dele).

**GARANCIJA**

Garantiramo za HiKOKI električna orodja v skladu z ustavno/državno veljavnimi uredbami. Garancija ne pokriva napak ali poškodb, ki nastanejo zaradi nepravilne uporabe, zlorabe ali normalne obrabe. V primeru pritožbe pošljite nerazstavljeno električno orodje skupaj z GARANCIJSKIM CERTIFIKATOM, ki ga najdete na koncu teh navodil za uporabo, na pooblašeni servisni center HiKOKI.

**OPOMBA**

Podjetje HiKOKI vodi politiko stalnih raziskav in razvoja, zato se specifikacije v nadaljevanju lahko spremenijo brez predhodnega obvestila.

## BEZPEČNOSTNÉ VÝSTRAHY TÝKAJÚCE SA STAVEBNEJ LAMPY

### ⚠ VÝSTRAHA

Prečítajte si všetky bezpečnostné upozornenia a všetky pokyny.

Nedodržanie upozornení a pokynov môže viesť k úrazu elektrickým prúdom, požiaru alebo vážnemu poraneniu.

Všetky upozornenia a pokyny si odložte, pretože v budúcnosti ich môžete potrebovať.

1. Používajte výrobok len tak, ako je to popísané v tejto príručke. Používajte len odporúčané prídavné zariadenia od výrobcu.
2. Stavebnú lampu nepoužívajte vo výbušnom prostredí, ako napríklad v prítomnosti horľavých kvapalín, plynov alebo prachu.
3. Stavebnú lampu nepoužívajte na mokrých alebo vlhkých miestach alebo v daždi.
  - Mohlo by dôjsť k úrazu elektrickým prúdom, uvoľňovaniu dymu alebo poruche.
4. Stavebnú lampu nerozoberajte ani neupravujte.
  - Mohlo by dôjsť k úrazu elektrickým prúdom alebo požiaru.
 

Kontroly a opravy by mal vykonávať predajca, od ktorého ste výrobok kúpili, alebo servisné stredisko pre elektrické náradie spoločnosti HIKOKI.
5. Zabezpečte, aby sa do vnútra stavebnej lampy nedostali nešpecifikované predmety alebo voda.
  - Ak sa dovnútra krytu batérie dostanú kovové alebo horľavé predmety alebo voda, môže to viesť k poraneniu elektrickým prúdom alebo k požiaru.
6. Buďte si vedomí možného poranenia elektrickým prúdom.
7. Keď sa zariadenie nepoužíva alebo počas kontroly alebo údržby, uistite sa, že ste pomocou vypínača vypili jednotku a vybrali ste z nej batériu.
8. Keď je pracovné svetlo zapnuté, neprikrývajte stavebné svetlo látkou, kartónovými alebo inými materiálmi. Svetlo a objekt, na ktoré svetlo svieti, udržiavajte minimálne 20 cm od seba. Nedodržanie týchto varovaní môže viesť k vzniku požiaru.
9. Keď je svetlo zapnuté, nepozerajte sa priamo doň, nemierte ním na ľudí alebo zvieratá ani ho nesmerujte priamo do očí.
10. Kryt LED bude mať po rozsvietení a ihneď po použití vysokú teplotu, preto sa ho nedotýkajte.
11. Nepoužívajte, nenechávajte ani neskladujte stavebnú lampu v daždi alebo na vlhkých miestach.
12. Nenechávajte stavebnú lampu v aute alebo na podobných miestach, ktoré majú tendenciu byť vystavené pôsobeniu tepla do sinka (nad 50°C). V opačnom prípade môže dôjsť k problémom.
13. Stavebnú lampu nenechávajte bez dozoru, pokiaľ je zapnutá.
14. Pri umiestňovaní stavebnej lampy na použitie vo výške sa uistite, že je dané miesto stabilné. Okrem toho ju na mieste zaistíte lankom atď., aby nedošlo k jej pádu.
 

Ak spadne, môže dôjsť k zraneniu alebo poškodeniu.
15. Nepoužívajte stavebnú lampu, ak je kryt LED poškodený alebo odpojený.
16. Servis na svojej stavebnej lampe nechajte vykonávať kvalifikovaným personálom a len s použitím identických náhradných dielov.
  - Tým sa zabezpečí zachovanie bezpečnosti stavebnej lampy.
17. Stavebnú lampu používajte len so špeciálne určenou nabíjateľnou batériou.
  - Použitie inej nabíjateľnej batérie môže viesť k poraneniu a požiaru.

18. Na nabíjanie používajte len nabíjačku určenú výrobcom.

- Nabíjačka vhodná pre určitý typ nabíjateľných batérií môže pri používaní s inou batériou spôsobiť požiar.

19. Keď nabíjateľnú batériu nepoužívate, odložte ju ďalej od iných kovových predmetov, napríklad spón na papier, mincí, kľúčov, klinčov, skrutiek alebo iných malých kovových predmetov, ktoré môžu spôsobiť prepojenie oboch pólův batérie.

- Prepojenie pólův batérie môže spôsobiť popálenieiny alebo požiar.

20. V nevhodných podmienkach môže z batérie vystreknuť tekutina. Vyhnite sa kontaktu s touto tekutinou. Ak dôjde k náhodnému kontaktu, postihnuté miesto opláchnite vodou. Ak sa tekutina dostane do očí, vyhládajte lekársku pomoc.

- Tekutina vystreknutá z batérie môže spôsobiť podráždenie pokožky alebo popálenieiny.

21. Batéria nesmie byť vystavená nadmernému teplu, ako je napríklad sinečné žiarenie, oheň a podobne.

## ĎALŠIE BEZPEČNOSTNÉ VAROVANIA

1. Batériu vždy nabíjajte pri teplote 0°C–40°C. Teplota nižšia ako 0°C bude mať za následok nadmerné nabíjanie, ktoré je nebezpečné. Batériu nie je možné nabíjať pri teplote vyššej ako 40°C.
 

Najvhodnejšou teplotou pre nabíjanie je teplota od 20°C do 25°C.
2. Nabíjačku nepoužívajte nepretržite.
 

Po dokončení jedného nabíjania nechajte nabíjačku približne 15 minút pred ďalším nabíjaním batérie.
3. Nedovoľte, aby sa do otvoru na pripojenie nabíjateľnej batérie dostali akékoľvek cudzie telesá.
4. Nabíjateľnú batériu a nabíjačku nikdy nerozoberajte.
5. Nabíjateľnú batériu nikdy neskratujte. Skratovanie batérie bude viesť k veľkému elektrickému prúdu a prehriatiu. Následkom bude spálenie alebo poškodenie batérie.
6. Batériu nehádzte do ohňa. Ak batéria horí, môže explodovať.
7. Ak je životnosť ďalšieho nabíjania príliš krátke na praktické použitie, odneste batériu do predajne, v ktorej ste ju zakúpili. Vyčerpanú batériu nelikvidujte.
8. Do ventilačných otvorov na nabíjačke nekladajte žiadne predmety. Ak do ventilačných otvorov vložíte kovové predmety alebo horľavé materiály, bude to viesť k nebezpečenstvu poranenia elektrickým prúdom alebo sa poškodí nabíjačka.
9. Skontrolujte, či je batéria nainštalovaná pevne. Ak je uvoľnená, mohla by vypadnúť a spôsobiť nehodu.
10. Výrobok nepoužívajte, ak je zdeforovaný nástroj alebo svorky batérie (držiak batérie).
 

Instalácia batérie môže spôsobiť skrat, ktorý by mohol viesť k emisii dymu alebo k vznieteniu.
11. Svorky nástroja (držiak na batériu) udržiavajte bez kovových pilín a prachu.
  - Pred použitím sa uistite, že v oblasti svoriek sa nenachádzajú kovové piliny a prach.
  - Počas použitia sa snažte zabrániť tomu, aby z nástroja padali na batériu kovové piliny alebo prach.
  - Pri prerušení prevádzky alebo po použití nenechávajte nástroj v oblasti, kde by mohol byť vystavený padajúcim kovovým pilinám alebo prachu.
 

Ak tak urobíte, môže to spôsobiť skrat, ktorý by mohol viesť k emisii dymu alebo k vznieteniu.
12. Náradie a batériu používajte vždy pri teplotách od -5°C do 40°C.

## UPOZORNENIE OHLADNE LÍTIOVO- IÓNOVÝCH BATÉRIÍ

Kvôli predĺženiu životnosti je lítiovo-iónová batéria vybavená ochrannou funkciou, ktorá preruší výkon.

V prípadoch 1 až 3, ako je opísané nižšie, pri použití tohto výrobku, aj keď je spínač zapnutý, sa stavebná lampa nemusí rozsvietiť. Nejde o chybu, je to výsledok ochrannej funkcie.

1. Ak sa zostávajúca kapacita batérie vybije, stavebná lampa sa vypne.  
V takomto prípade ju okamžite nabite.
2. Ak je náradie preťažené, stavebná lampa sa môže vypnúť. V takomto prípade uvoľnite vypínač náradia a odstráňte príčinu preťaženia. Následne ho budete môcť opäť použiť.
3. Batériový pohon sa môže zastaviť, ak pri preťažení dôjde k prehrievaniu batérie.  
V takomto prípade prestaňte batériu používať a nechajte ju vychladnúť. Následne ho budete môcť opäť použiť.

Okrem toho, berte na zreteľ nasledujúce výstrahy a upozornenia.

### VÝSTRAHA

Aby ste zabránili vytekaniu kvapaliny z batérie, generovaniu tepla, unikaniu dymu, výbuchu a vznieteniu, dodržiavajte nasledujúce bezpečnostné opatrenia.

1. Nedovoľte, aby sa na batérii zachytávali kovové piliny a prach.
- Nedovoľte, aby počas práce padali na batériu kovové piliny a prach.
- Uistite sa, že sa na batérii nenazbierali kovové piliny a prach, ktoré počas práce padajú na elektrické náradie.
- Nepoužívanú batériu neskladujte na mieste s výskytom kovových pilín a prachu.
- Pred uskladnením z batérie odstráňte kovové piliny a prach, ktoré sa mohli na nej zachytiť a neskladujte ju spolu s kovovými súčasťami (skrutki, kince, apod.).
2. Batériu neprepichujte ostrými predmetmi, ako sú napríklad kince, neudierajte po nej kladivom, nestúpajte na ňu, nehádzajte ju, ani ju nevystavujte silným fyzickým nárazom.
3. Očividne poškodenú alebo zdeformovanú batériu nepoužívajte.
4. Batériu nepoužívajte s opačnou polaritou.
5. Nepripájajte priamo k elektrickej zásuvke ani k zásuvke zapalovača vo vozidle.
6. Batériu nepoužívajte na iné, ako stanovené účely.
7. Ak sa batéria nenabije ani po uplynutí zadanej doby na nabíjanie, okamžite prestaňte s ďalším nabíjaním.
8. Batériu nevystavujte účinkom vysokých teplôt ani veľkého tlaku, ani ju nekladajte do mikrovlnnej rúry, sušičky alebo vysokotlakovej nádoby.
9. Keď dôjde k unikaniu tekutiny, alebo ak začítate odporňý zápach, batériu okamžite odneste mimo ohňa.
10. Batériu nepoužívajte na miestach, kde dochádza ku generovaniu silnej statickej elektriny.
11. Ak počas používania, nabíjania alebo skladovania dochádza k unikaniu tekutiny z batérie, ak začítate odporňý zápach, alebo ak dochádza ku generovaniu tepla, zmene farby, deformáciám alebo k čomukoľvek neštandardnému, batériu okamžite vyberte z náradia alebo z nabíjačky a prestaňte ju používať.
12. Batériu neponárajte ani nedovoľte, aby sa do nej dostali akékoľvek kvapaliny. Vniknutie vodivej kvapaliny, ako je napríklad voda, môže spôsobiť poškodenie, ktoré môže spôsobiť požiar alebo výbuch. Batériu skladujte na chladnom, suchom mieste, mimo výbušných a horľavých predmetov. Musíte sa vyhnúť prostrediam s koroziívnymi plynni.

### UPOZORNENIE

1. Ak sa tekutina unikajúca z batérie dostane do očí, oči si nešúchajte a dôkladne si ich vypláchnite čerstvou čistou vodou, ako je pitná voda z vodovodu a okamžite vyhľadajte lekársku pomoc.  
Ak nevyhľadáte ošetroenie, tekutina môže spôsobiť problémy zraku.
2. Ak sa tekutina dostane na kožu alebo odev, okamžite ich dôkladne umyte alebo očistíte čistou vodou, ako je pitná voda z vodovodu.  
Existuje možnosť, že môže dôjsť k podráždeniu pokožky.
3. Ak pri prvotnom používaní akumulátora zistíte výskyt hrdze, odporňý zápach, prehrievanie, stratu farby, deformácie a/alebo iné nezrovnalosti, batériu nepoužívajte a vráťte ju predajcovi alebo dodávateľovi.

### VÝSTRAHA

Ak sa do svorky lítiovo-iónovej batérie dostane vodivé cudzie teleso, batéria môže zoskratovať a spôsobiť požiar. Pri uskladňovaní lítiovo-iónovej batérie určite dodržiavajte nasledovné pravidlá.

- Do skladovacej skrinky nekladajte vodivé odrezky, kince ani drôty, ako je napríklad oceľový drôt a medený drôt.
- Aby ste predišli zoskratovaniu, vložte batériu do nástroja alebo pri uskladnení pevne založte kryt batérie, až kým nevidíte ventilátor.

## PREPRAVA TÝKAJÚCA SA LÍTIOVO- IÓNOVÝCH BATÉRIÍ

Pri preprave lítiovo-iónovej batérie dodržiavajte nasledovné opatrenia.

### VÝSTRAHA

- Pri organizovaní prepravy ohláste prepravnej spoločnosti, že balenie obsahuje lítiovo-iónovú batériu, informujte ju o výstupnom výkone a postupujte podľa pokynov prepravnej spoločnosti.
- Lítium-iónové batérie, ktoré prekračujú výkon 100 Wh, sú pri transporte označené ako nebezpečný tovar, ktorý vyžaduje špeciálne aplikačné postupy.
  - Pri preprave do zahraničia musíte vyhovieť medzinárodným zákonom, pravidlám a predpisom cieľovej krajiny.

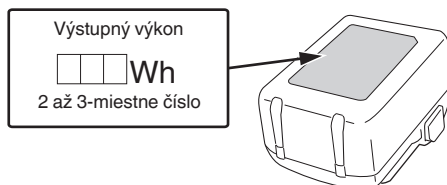

## UPOZORNENIA TÝKAJÚCE SA FUNKCIE ODOLNOSTI PROTI PRACHU A ODOLNOSTI PROTI VODE

Tento výrobok zodpovedá hodnoteniu triedy ochrany IP54 (odolnosť proti prachu a vodeodolnosť) pre elektrické zariadenia, ako je stanovené medzinárodnými predpismi IEC. (Keď je batéria pripojená k telu náradia a kryt batérie je zatvorený, telo náradia spĺňa normu ochrany IP54.)

### [Popisy IP kódov]

#### IP54

Hodnotenie ochrany voči prieniku vody

Nie je žiaden škodlivý efekt zo žiadneho smeru striekania vody.

Ochrana pri vonkajšom napadnutí pevnými predmetmi

Prach, ktorý môže mať nepriaznivé účinky, nesmie vniknúť do zariadenia (odolnosť proti prachu).

Zariadenie bolo navrhnuté tak, aby odolalo účinkom prachu a vody, ale neexistuje žiadna záruka, že bude fungovať správne. Nepoužívajte alebo nenechávajte zariadenie v miestach, kde je vystavené nadmernému množstvu prachu alebo v miestach, kde je ponorené do vody alebo vystavené dažďovej vode.

### NÁZVY ČASTÍ (Obr. 1–Obr. 8)

①	Kontrolka úrovne nabitia batérie	⑧	Akumulátor (predáva sa samostatne)
②	Spínač	⑨	Kryt batérie
③	Ovládač nastavenia	⑩	Zamknúť
④	LED svetlo	⑪	Otvor pre skrutky pre statív (5/8-UNC)
⑤	Kryt LED svetla	⑫	Západka
⑥	Rukoväť	⑬	Kontrolka
⑦	Háčik	⑭	Statív

	Zapnutie
	Vypnutie
	Výstraha
V	volty
W	watty
ta	Okolitá teplota
IPXX	Symbol IP
	Náradie triedy III

### SYMBOLY

#### VÝSTRAHA

Nižšie sú zobrazené symboly, ktoré sa v prípade strojného zariadenia používajú. Pred použitím náradia sa oboznámte s významom týchto symbolov.

	UB18DB : Stavebná lampička
	Aby sa znížilo riziko zranenia, musí si užívateľ prečítať návod na obsluhu.
	Iba pre krajiny EÚ Elektrické náradie nelikvidujte spolu s domácim odpadom! Aby ste dodržali ustanovenia európskej smernice 2012/19/EÚ o odpadových elektrických a elektronických zariadeniach a jej implementáciu v zmysle národnej legislatívy, je potrebné elektrické náradie po uplynutí jeho doby životnosti separovať a doručiť na environmentálne prijateľné miesto recyklovania.
	Jednosmerný prúd
	Nehľadte do prevádzkového svetla.
	Svetlo a objekt, na ktoré svetlo svieti, udržiavajte minimálne 0,2 m od seba.

### POUŽITIE

Osvetlenie pracoviska

### TECHNICKÉ PARAMETRE

Model	UB18DB		
Napätie	18 V		
LED (biela)	x1		
Rozsah nastavenia jasu	350–2000 lm		
Prevádzkový čas (Používanie úplne nabitej batérie)	2000 lm	3,0 Ah: Približný čas	3,2 hodín
	350 lm	5,0 Ah: Približný čas	5,5 hodín
		8,0 Ah: Približný čas	9 hodín
		3,0 Ah: Približný čas	19 hodín
		5,0 Ah: Približný čas	32 hodín
		8,0 Ah: Približný čas	51 hodín
Batéria dostupná pre tento nástroj*1	Multivoltová batéria, séria BSL18		
Hmotnosť*2	1,6 kg (BSL1830C) 2,2 kg (BSL36B18)		

\*1 Existujúce batérie (BSL3660/3620/3626 atď.) nemôžete používať s týmto nástrojom.

\*2 v súlade s postupom EPTA 01/2014

**POZNÁMKA**

Vzhľadom na pokračujúci program výskumu a vývoja v spoločnosti HiKOKI si vyhradzuje právo zmien tu uvedených technických parametrov bez predchádzajúceho upozornenia.

**NABÍJANIE**

Pred použitím náradia nabite batériu nasledovne.

**1. Napájací kábel nabíjačky pripojte k zásuvke.**

Po pripojení zástrčky nabíjačky k zásuvke začne blikať kontrolka načerveno (v 1-sekundových intervaloch).

**2. Vložte batériu do nabíjačky.**

Batériu pevne vložte do nabíjačky tak, ako je to zobrazené na obr. 3.

**3. Nabíjanie**





Pri vkladaní batérie do nabíjačky sa spustí nabíjanie a kontrolka bude nepretržite svietiť načerveno.

Po úplnom nabití batérie začne kontrolka blikať na červeno. (V 1-sekundových intervaloch) (Pozrite si **Tabuľku 1**)

## ● Význam svetla kontrolky

Významy svetla kontrolky sú uvedené v **tabuľke 1**, a to podľa stavu nabíjačky alebo nabíjateľnej batérie.

**Tabuľka 1**

Významy svetla kontrolky (ČERVENÁ)		
Pred nabíjaním	Svieti na 0,5 sekundy a nesvieti na 0,5 sekundy (Bliká) 	Zapojené do zdroja energie
Počas nabíjania	Svieti nepretršovane (Svieti) 	—
Nabíjanie je dokončené	Svieti na 0,5 sekundy a nesvieti na 0,5 sekundy (Bliká) 	—
Prehrievanie v pohotovostnom režime	Svieti na 1 sekundu a nesvieti na 0,5 sekundy (Bliká) 	Batéria je prehriata. Nedá sa nabíť. (Nabíjanie sa začne po vychladnutí batérie)
Nabíjanie nie je možné	Svieti na 0,1 sekundy a nesvieti na 0,1 sekundy (Mihoce sa) 	Porucha batérie alebo nabíjačky

- Záležitosti týkajúce sa teplôt a doby nabíjania batérie. Teploty a doba nabíjania budú také, ako je uvedené v **Tabuľke 2**

**Tabuľka 2**

Batéria		Nabíjačka	UC18YFSL
Nabíjacie napätie	V		14,4–18
Typ batérie	kg		0,5
Teploty, pri ktorých možno batériu nabíjať			0°C–50°C
Doba nabíjania pre kapacitu batérie pribl. (pri 20°C)			
1,5 Ah	min		22
2,0 Ah	min		30
2,5 Ah	min		35
3,0 Ah	min		45
4,0 Ah	min		60
5,0 Ah	min		75
6,0 Ah	min		90
8,0 Ah	min		120
Počet článkov batérie			4–10

**POZNÁMKA**

Doba nabíjania sa môže líšiť podľa teploty a napätia zdroja napájania.

**UPOZORNENIE**

Pri nepretržitom používaní nabíjačky na batérie sa nabíjačka na batérie zohreje, čo môže predstavovať príčinu porúch. Po dokončení nabíjania počkajte pred ďalším nabíjaním 15 minút.

**4. Odpojte napájací kábel nabíjačky zo zásuvky.****5. Nabíjačku pevne uchopte a vytiahnite batériu.****POZNÁMKA**

Po použití nezabudnite z nabíjačky vybrať batériu a potom ju odložiť.

**Čo sa týka elektrického výboja v prípade nových batérií, atď.**

Vzhľadom na to, že chemická látka nachádzajúca vo vnútri nových batérií a v batériách, ktoré sa po dlhšiu dobu nepoužívali, nie je aktivovaná, elektrický výboj môže byť po prvom a druhom použití slabý. Je to dočasný jav a optimálny čas potrebný na nabíjanie sa obnoví po opätovnom nabíjaní batérií 2–3 krát.

**Ako predĺžiť životnosť batérií.**

- (1) Nabite batérie skôr ako sa úplne vybijú. Ak máte pocit, že výkon náradia slabne, prerušte jeho používanie a batériu náradia znovu nabite. Ak budete náradie aj naďalej používať a vyčerpáte elektrický prúd, batéria sa môže poškodiť a jej životnosť sa tým skráti.
- (2) Vyhybajte sa nabíjaniu pri vysokých teplotách. Nabíjateľná batéria bude horúca ihneď po použití. Ak sa takáto batéria nabíja ihneď po použití, jej vnútorná chemická látka sa poškodí a životnosť batérie sa skráti. Nechajte batériu na chvíľu vychladnúť a až potom ju znovu nabíjajte.

**UPOZORNENIE**

- Ak je batéria nabíjaná, keď je horúca z dôvodu, že bola dlho vystavená priamemu slnečnému svetlu alebo z dôvodu, že bola jednoducho používaná, kontrolka nabíjačky sa na 1 sekundu rozsvieti a 0,5 sekundy nesvieti (na 0,5 sekundy sa vypne). V takom prípade nechajte batériu najskôr vychladnúť a až potom ju začnite nabíjať.



- Keď kontrolka bliká (v 0,2 sekundových intervaloch), skontrolujte, či sa v konektore batérie na nabíjačke nenachádzajú cudzie predmety, a vyberte ich. Ak nenájdete žiadne cudzie predmety, pravdepodobne došlo k poruche batérie alebo nabíjačky. Odneste ich do autorizovaného servisného strediska.
- Keďže vstavaný mikro počítač potvrdí vybratie batérie nabíjanej pomocou nabíjačky až približne po 3 sekundách, počkajte aspoň 3 sekundy, kým batériu znova vložíte a budete pokračovať v nabíjaní. Ak batériu znova vložíte do 3 sekúnd, nemusí sa správne nabíť.

## ÚDRŽBA A KONTROLA

### VÝSTRAHA

Ak stavebnú lampu dlhodobo nepoužívate, potom pri vykonávaní jej údržby, pri kontrole alebo skladovaní sa uistite, že ste vypli hlavný vypínač a vytiahli batériu.

- 1. Prehliadka montážnych skrutiek**  
Pravidelne kontrolujte montážne skrutky a zabezpečte, aby boli vždy správne utiahnuté. Pokiaľ sa niektoré skrutky uvoľnia, okamžite ich utiahnite. Pokiaľ tak neurobite, môže to mať za následok vážne riziko.
- 2. Kontrola svoriek (nástroj a batéria)**  
Skontrolujte, či sa na svorkách nenazbierali kovové piliny a prach.  
Príležitostne kontrolujte pred, počas a po prevádzke.

### UPOZORNENIE

Odstráňte všetky kovové piliny alebo prach, ktoré sa mohli nazbierať na svorkách.  
Nedodržanie tohto pokynu môže viesť k poruche.

### 3. Čistenie zvonka

Ak sa stavebná lampka znečistí, utrite ju mäkkou, suchou tkaninou alebo tkaninou navlhčenou v mydlovej vode. Nepoužívajte roztoky obsahujúce chlór, benzín ani riedidlo, pretože tieto látky spôsobia zmäknutie plastových častí.

### 4. Skladovanie

Stavebnú lampu a batériu skladujte na miestach s teplotou do 40°C a mimo dosahu detí.

### POZNÁMKA

Skladovanie lítiovo-iónových batérií

Pred skladovaním lítiovo-iónových batérií sa presvedčite, že sú úplne nabité.

Dlhodobé skladovanie (3 mesiace alebo viac) batérií s nízkou úrovnou nabitia môže viesť k zhoršeniu výkonu, viditeľnému skráteniu času používania batérií alebo k stavu, že sa batérie rýchlo vybijú.

Viditeľne skrátený čas používania batérií však možno predĺžiť pomocou dvoch až piatich cyklov nabitia a používania batérií až do ich vybitia.

Ak sa čas používania batérie extrémne skráti napriek opakovanému nabíjaniu a používaniu, považujte batérie za úplne vybité a zakúpte nové batérie.

### Dôležité upozornenie ohľadne batérií pre akumulátorové náradie značky HiKOKI

Vždy používajte jednu nami navrhnutú originálnu batériu. Ak budete používať batérie, ktoré sú iné, ako batérie navrhnuté našou spoločnosťou, alebo ak dôjde k rozobratiu alebo úprave batérie (ako je rozobratie a výmena článkov alebo iných interných dielov), nemôžeme vám zaručiť bezpečnosť a výkon nášho akumulátorového náradia.

### ZÁRUKA

Naša spoločnosť garantuje, že elektrické náradie značky HiKOKI vyhovuje zákonným/národným nariadeniam. Táto záruka sa nevzťahuje na chyby alebo poškodenia v dôsledku nesprávneho používania, zlého zaobchádzania alebo štandardného opotrebovania a poškodenia. V prípade reklamácie doručte elektrické náradie (ako je rozobratie) stave spolu so ZÁRUČNÝM LISTOM, ktorý nájdete na konci tohto návodu na obsluhu autorizovanému servisnému stredisku spoločnosti HiKOKI.

### POZNÁMKA

Vzhľadom na pokračujúci program výskumu a vývoja v spoločnosti HiKOKI si vyhradzuje právo zmien tu uvedených technických špecifikácií bez predchádzajúceho upozornenia.

## MONTÁŽ A OBSLUHA

Činnosť	Obrázok	Strana
Vloženie batérie	2-a	2
Vyberanie batérie	2-b	2
Nabíjanie	3	3
Zapnutie stavebnej lampy*1	4	3
Zmena uhla stavebnej lampy	5	3
Zavesenie stavebnej lampy na použitie*2	6	3
Pripevnenie na statív*3	7	3
Indikátor zostávajúcej kapacity batérie*4	8	3
Výber príslušenstva	—	127

\*1 Keď jas dosiahne maximálnu hodnotu (2000 lm) alebo minimálnu hodnotu (350 lm), svetlo krátko dvakrát zabliká.

\*2

### POZNÁMKA

Pri používaní stavebnej lampy zavesením na hák, zaveste ju na stabilný a pevný objekt.

\*3

### POZNÁMKA

Pri používaní statívu sa uistite, že je stabilný, aby nespadol.

\*4

Stav svetidla	Stav nabitia batérie
▣ ▣ ▣ ▣ ▣	Viac ako 80%
▣ ▣ ▣ ▣ ▣	60%–80%
▣ ▣ ▣ ▣ ▣	40%–60%
▣ ▣ ▣ ▣ ▣	20%–40%
▣ ▣ ▣ ▣ ▣	Menej ako 20%

Keď stav nabitia batérie klesne, indikátor krátko blikne jeden krát za každé 3 minúty.

Keďže indikátor zostávajúcej kapacity batérie zobrazuje niečo odlišné v závislosti od okolitej teploty a vlastností batérie, berte do úvahy ako referenciu.

### POZNÁMKA

- Pri používaní viacnapätvej batérie sa riadte indikátorom na batérii ohľadom stavu nabitia batérie.
- Dbajte na to, aby nedošlo k silným otrasom na paneli alebo jeho poškodeniu. Môže to viesť k faškostiam.



## ПРЕДПАЗНИ МЕРКИ ЗА АКУМУЛАТОРЕН ФЕНЕР

### ⚠ ПРЕДУПРЕЖДЕНИЕ

Прочетете всички инструкции и предупреждения за безопасност.

Неспазването на инструкциите и предупрежденията може да доведе до електрически удар, пожар и/или сериозни наранявания.

Запазете и съхранявайте инструкциите за последващи справки и приложение.

- Използвайте само както е описано в това ръководство. Използвайте само препоръчаните от производителя приспособления.
- Не използвайте фенер във взривоопасна среда, при наличие на запалими течности, газ или прах.
- Не използвайте фенера във влажни, мокри места или под дъжда.
  - Това може да причини токов удар, отделяне на дим или повреда.
- Не разглобявайте и не модифицирайте фенера.
  - Това може да причини токов удар или пожар. Проверки и поправки трябва да се извършват от магазина на закупуване или от сервизен център на НИКОК.
- Не позволявайте във фенера да проникнат неустановени предмети или вода.
  - Ако някой метален или запалим предмет или вода попаднат в капака на батерията, това може да доведе до токов удар или пожар.
- Внимавайте за токов удар.
- Когато не се използва или по време на преглед и поддръжка, изключете уреда и извадете батерията от него.
- Не покривайте фенера с кърпа, картон или други материали, когато е включен. Дръжте фенера и предметът, който се осветява на поне 20 cm разстояние. Неспазването на тези предупреждения може да доведе до пожар.
- Когато фенерът е включен, не гледайте директно към него, насочете го към хора или животни и не го насочвайте към очите.
- Напакът на светодиода ще остане при висока температура, когато свети и непосредствено след употреба, така че не го докосвайте.
- Не използвайте, не оставяйте и не съхранявайте фенера на дъжд или на влажни места.
- Не оставяйте фенера в автомобил или други подобни, при които се излага на топлина от слънцето (над 50°C). В противен случай може да възникнат проблеми.
- Не оставяйте фенера без надзор, докато е включен.
- Когато поставяте фенера на високо място за употреба, уверете се, че мястото е стабилно. Освен това го зарепете на място с корда и др., за да не падне. Ако падне, това може да доведе до нараняване или повреда.
- Не използвайте фенера, ако напакът на светодиода е повреден или свален.
- Предавайте фенера за поправка само на квалифициран техник, използващ идентични резервни части.
  - Това ще осигури поддръжка на безопасността на фенера.

- Използвайте фенера само със специално предназначена, презареждаща се батерия.
  - Използването на всякава друга презареждаща се батерия може да създаде опасност от нараняване и пожар.
- Зареждайте само със зарядното устройство, посочено от производителя.
  - Зарядно устройство, което е подходящо за един тип презареждаща се батерия, може да създаде опасност от пожар, когато се използва с друга батерия.
- Когато презареждащата се батерия не се използва, дръжте я далеч от други метални предмети като клемери, монети, ключове, пирони, винтове или други малки метални предмети, които могат да влязат в контакт с клемите.
  - Свързването на късо съединение на клемите на батерията може да причини изгаряния или пожар.
- При неподходящи условия, от батерията може да се отдели течност; избягвайте контакт. Ако случайно влезете в контакт с електролитната течност, изплакнете обилно с вода. Ако попадне електролит в очите, изплакнете обилно и потърсете медицинска помощ.
  - Течността, отделена от батерията, може да причини дразнене или изгаряния.
- Батерията не трябва да се излага на прекомерна топлина, като слънчева светлина, огън и други подобни.

## ДОПЪЛНИТЕЛНИ МЕРКИ ЗА БЕЗОПАСНОСТ

- Винаги зареждайте батерията при температура от 0°C до 40°C. Температура, по-ниска от 0°C, ще доведе до прекомерно зареждане, което е опасно. Батерията не може да се зарежда при температура по-висока от 40°C. Най-подходящата температура за зареждане е 20°C–25°C.
- Не използвайте зарядното устройство непрекъснато. Когато едно зареждане приключи, оставете зарядното устройство за около 15 минути преди следващото зареждане на батерия.
- Не допускате проникването на чужди тела в отвора на връзката за батериите.
- Никога не разглобявайте презареждащите се акумулаторни батерии и зарядното.
- Никога не давайте на късо акумулаторните батерии. Късо съединение може да причини пренапрежение и прегряване. Това може да доведе до повреда или изгаряне на батерията.
- Отработените батерии не трябва да се изгарят. Това може да доведе до експлозия.
- Върнете батериите в магазина, от който са били закупени, веднага след като цикъла на живот на презаредените батерии стане прекалено късо за да се използва. Отработените батерии не трябва да се изхвърлят.
- Не поставяйте предмети върху отворите за охлаждане на зарядното устройство. Вкарването на метални или запалими предмети във вентилационните слотове е доведе до опасност от електрически удар или ще повредят зарядното устройство.
- Уверете се, че батерията е добре и здраво поставена. Ако е и най-малко разхлабен, може да се извади и да причини инцидент.

## Български

10. Не използвайте продукта, ако уредът или клемите на батерията (за монтаж на батерията) са деформирани.  
Поставянето на батерията може да причини късо съединение, което може да доведе до поява на дим или запалване.
11. Поддържайте клемите на инструмента (за монтаж на батерията) чисти от пръст и прах.
  - Преди работа се уверете, че в зоната на клемите няма натрупани прах и стружки.
  - По време на работа се опитвайте да избегнете попадането на стружки или прах върху батерията.
  - При прекратяване на работа или след употреба не оставяйте инструмента на място, където може да бъде изложен на прах и стружки.  
Неспазването на това може да причини късо съединение, което може да доведе до поява на дим или запалване.
12. Винаги използвайте инструмента и батерията при температури между  $-5^{\circ}\text{C}$  и  $40^{\circ}\text{C}$ .
6. Не използвайте батерията за цели, различни от предназначението ѝ.
7. Ако батерията не може да се зареди напълно, дори след като изтече препоръчвания период от време, незабавно прекратете последващи опити за зареждане.
8. Не излагайте батерията на високи температури или налягане, не поставяйте в микровълнова фурна, сушилна или контейнери под високо налягане.
9. При установяване на тег или неприятна миризма от батерията, не излагайте на въздействието на силна топлина или открити пламъци.
10. Не използвайте батерията в мета, където се генерира силно статично електричество.
11. Ако батерията тече, има неприятна миризма, загрява или се обезцвети и деформира, или ако се появят необичайни признаци при употреба, презареждане и съхранение, незабавно я отстранете от оборудването или зарядното устройство и не я използвайте.
12. Не потапяйте батерията и не позволявайте навлизането на течности в нея. Проникването на проводими течности като например вода, може да доведе до повреда и да причини пожар или експлозия. Съхранявайте батерията на хладно и сухо място, далеч от горими и леснозапалими материали. Избягвайте атмосфери с корозивни газове.

### ВНИМАНИЕ ЗА ЛИТИЕВО-ЙОННАТА БАТЕРИЯ

За да удължите живота на литиево-йонната батерия, тя има защитна функция за прекъсване на подаването на заряд.

В случаите 1 до 3, описани по-долу, когато използвате този продукт, дори ако превключвателят е включен, фенерът може да не се включи. Това не е в следствие на повреда, а на защитна функция.

1. Когато оставащият заряд на батерията намалее, фенерът се изключва.

В такъв случай, заредете батерията незабавно.

2. Ако инструментът е претоварен, фенерът може да се изключи. В този случай, освободете спусъка и отстранете причината за претоварване. След това може да използвате уреда отново.

3. Ако батерията е прегряла при претоварване, тя може да откаже да работи.

В този случай, спрете използването ѝ, и я оставете да се охлади. След това може да използвате уреда отново.

Освен това, моля, спазвайте следните предупреждения.

#### ПРЕДУПРЕЖДЕНИЕ

За да предотвратите разреждане на батерията, загряване, поява на дим, запалване и експлозия, уверете се, че спазвате указанията за безопасност.

1. Уверете се, че по батерията не се натрупват прах и стружки.
  - Уверете се, че по батерията не се натрупват прах и стружки по време на работа.
  - Уверете се, че прах и стружки не се натрупват върху батерията по време на работа.
  - Не съхранявайте неизползваните батерии в места, където са изложени на въздействието на прах и стружки.
  - При съхранение на батерия, отстранете евентуално натрупани стружки и прах, като не трябва да се съхранява заедно с метални предмети (болтове, гвоздеи и др.).
2. Пазете батерията от пробиване с остри предмети като гвоздеи, от удар с чук, настъпване, или от силен физически удар.
3. Не използвайте видимо повредена или деформирана батерия.
4. Не използвайте батерията с обратен поларитет.
5. Не свързвайте батерията директно към електрически източници, или към куплунга на запалната в лека кола.

#### ВНИМАНИЕ

1. Ако електролит от батерията попадне в очите, не ги търкайте, а изплакнете обилно с чиста, напр. чешмяна, вода и потърсете незабавно лекарска помощ.

Ако не се вземат мерки, електролитът може да причини очни проблеми.

2. Ако електролит от батерията попадне върху кожата или дрехите, незабавно измийте с чиста, напр. чешмяна, вода.

Възможно е електролитът да причини кожно възпаление.

3. Ако при първото използване на батерията забележите ръжда, неприятен мирис, прегряване, обезцветяване, деформиране и/или други нередности, не я използвайте и я върнете на доставчика или търговеца, от който сте я закупили.

#### ПРЕДУПРЕЖДЕНИЕ

Ако чуждо тяло, което е проводник, попадне върху клемите на литиево-йонната батерия, тя може да даде на късо и да причини пожар. Когато съхранявате литиево-йонната батерия спазвайте следните правила за безопасност.

○ В кутията за съхраняване не поставяйте проводящи предмети като гвоздеи, парчета проводници и медна тел.

○ За да предотвратите късо съединение, след вкарване на батерията в електрически инструмент поставяйте капака ѝ така, че вентилаторът да не се вижда.

### ОТНОСНО ТРАНСПОРТА НА ЛИТИЕВО-ЙОННА БАТЕРИЯ

При транспортиране на литиево-йонна батерия, моля спазвайте следните предпазни мерки.

#### ПРЕДУПРЕЖДЕНИЕ

Уведомете транспортната компания, че пратката съдържа литиево-йонна батерия, информирайте компанията за нейната изходна мощност и спазвайте инструкциите на транспортната компания, когато уреждате транспорта.

- Литиево-йонните батерии, които надвишават изходна мощност от 100 Wh, се считат за транспортна категория Опасни стоки и изискват прилагането на специални процедури.
- За транспортиране в чужбина трябва да спазите международните закони и правила и разпоредби на страната, до която се транспортират.

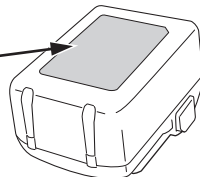
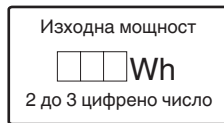

## ПРЕДПАЗНИ МЕРКИ ПО ОТНОШЕНИЕ НА ФУНКЦИИТЕ ЗА ПРАХОУСТОЙЧИВОСТ И ХИДРОИЗОЛАЦИЯ

Този продукт отговаря на квалификацията за клас защита IP54 (прахоустойчивост и хидроизолация) за електрическо оборудване, както е предвидено в международните регламенти IEC. (Когато батерията е прикрепена към корпуса на инструмента и капакът на батерията е затворен, корпусът на инструмента отговаря на указаното от стандарта за защита IP54.)

### [Описания на IP кодове]

#### IP54

- Степен на защита за проникване на вода  
Няма вреден ефект от водни пръски във всяка посока.
- Степен на защита от външен натиск от твърди предмети  
Прахът, който може да причини нежелани ефекти върху оборудването, не трябва да прониква (прахоустойчивост).

Оборудването е проектирано да издържа на въздействието на прах и вода, но няма гаранция, че няма да се повреди. Не използвайте и не оставяйте оборудването на места, където то е изложено на големи количества прах, или на места, където е потопено във вода или е изложено на дъждовна вода.

## ИМЕНА НА ЧАСТИТЕ (Фиг. 1–Фиг. 8)

①	Лампа на индикатор за нивото на батерията	⑧	Батерия (продава се отделно)
②	Превключвател	⑨	Капак на акумулатора
③	Копче за настройка	⑩	Заклучване
④	LED светлина	⑪	Отвор за винтове за статив (5/8-UNC)
⑤	Капак на светодиода	⑫	Фиксатор
⑥	Ръкохватка	⑬	Сигнална лампа
⑦	Кука	⑭	Статив

## СИМВОЛИ

### ПРЕДУПРЕЖДЕНИЕ

Използвани са следните символи за машината. Уверете се, че разбирате значението им преди употреба.

	UB18DB : Фенер акумулаторен
	За да намали риска от наранявания, потребителят трябва да прочете ръководството за работа.

	Само за страни от ЕС Не изхвърляйте електрически уреди заедно с битовите отпадъци! Във връзка с разпоредбите на Европейска Директива 2012/19/ЕС за електрическите и електронни уреди и нейното приложение съгласно националните законодателства, електрически уреди, които излизат от употреба, трябва да се събират отделно и предават в специализирани пунктове за рециклиране.
	Постоянен ток
	Не гледайте към работната лампа.
	Дръжте фенера и предметът, който се осветява на поне 0,2 m разстояние.
	Включване
	Изключване
	Предупреждение
V	волта
W	ватове
ta	Температура на околната среда
IPXX	IP символ
	Инструмент клас III

## ПРИЛОЖЕНИЯ

Осветяване на работното място

## СПЕЦИФИКАЦИИ

Модел	UB18DB		
Напрежение	18 V		
Светодиод (бял)	x1		
Диапазон за регулиране на яркостта	350–2000 lm		
Време на работа (Използване на пълна заредена батерия)	2000 lm	3,0 Ah: Приблизително 5,0 Ah: Приблизително 8,0 Ah: Приблизително	3,2 часа 5,5 часа 9 часа
	350 lm	3,0 Ah: Приблизително 5,0 Ah: Приблизително 8,0 Ah: Приблизително	19 часа 32 часа 51 часа
Батерията е налична за този инструмент*1	Мултиволтова батерия, серии BSL18		
Тегло*2	1,6 кг (BSL36A18) 2,2 кг (BSL36B18)		

\*1 Съществуващите батерии (BSL3660/3620/3626 и т.н.) не могат да се използват с този инструмент.

\*2 Съгласно EPTA-процедура 01/2014

### ЗАБЕЛЕЖКА

Благодарение на непрекъснатата програма за проучване и разработване на HiKOKI, спецификациите, посочени тук, са предмет на промяна без предизвестие.

## ЗАРЕЖДАНЕ

Преди да използвате инструмента, заредете батерията както следва.

**1. Свържете кабела на зарядното устройство към контакт.**

Когато свързвате кабела на зарядното, индикаторната лампа ще мига в червено (на интервали от 1 сек.).

**2. Поставете батерията в зарядното устройство.**

Вкарайте батерията плътно в зарядното устройство, както е показано на **Фиг. 3**.

**3. Зареддане**





Когато поставите батерията в зарядното устройство, зареждането ще започне, а индикаторната лампа ще свети постоянно в червено.

Когато батерията се зареди напълно, индикаторната лампа ще мига в червено. (На интервали от 1-секунда) (Виж **Таблица 1**)

● Индикация на пилотна лампа

Сигналите на индикаторната лампа ще бъдат тези, показани в **Таблица 1**, според състоянието на зарядното устройство или батерията.

Таблица 1

Индикации на пилотната лампа (ЧЕРВЕНА)		
Преди зареждане	Светва за 0,5 секунди и изгасва за 0,5 секунди (Мига) 	Включена в източник на захранване
По време на зареждане	Свети непрекъснато (Свети) 	—
Завършено зареждане	Светва за 0,5 секунди и изгасва за 0,5 секунди (Мига) 	—
Режим готовност поради прегряване	Светва за 1 секунда и изгасва за 0,5 секунди (Мига) 	Прегряла батерия. Зареждането не е възможно. (Зареждането ще започне след охлаждане на батерията)
Невъзможно зареждане	Светва за 0,1 секунди и изгасва за 0,1 секунди (Мига) 	Повреда в зарядното устройство

- Относно температурата и времето за зареждане на батерията. Температурата и времето за зареждане ще бъдат тези, показани в **Таблица 2**

Таблица 2

Зарядно		UC18YFSL
Батерия		
Напрежение при зареждане	V	14,4–18
Вид батерия	kg	0,5
Температури, при които батерията може да бъде заредена		0°C–50°C
Време за зареждане на батерията до приблизителен капацитет. (При 20°C)		
1,5 Ah	мин	22
2,0 Ah	мин	30
2,5 Ah	мин	35
3,0 Ah	мин	45
4,0 Ah	мин	60
5,0 Ah	мин	75
6,0 Ah	мин	90
8,0 Ah	мин	120
Брой клетки на батерията		4–10

### ЗАБЕЛЕЖКА

Времето за зареждане може да варира според температурата и източника на напрежение.

**ВНИМАНИЕ**

Когато зарядното устройство се използва непрекъснато, може да загрее и да стане причина за отказ или повреда. След като завърши зареждането, оставете в покой зарядното устройство за 15 минути.

4. Изключете захранващия кабел на зарядното от мрежата.

5. Хванете добре зарядното устройство и издърпайте батерията.

**ЗАБЕЛЕЖКА**

Уверете се, че сте извадили батерията от зарядното устройство след употреба и я запазете.

<b>Относно електрическите разряди при нови батерии и т.н.</b>
---

Тъй като вътрешният химически състав на новите батерии или батерии, които не са били ползвани дълго време, не е активиран, електрическият разряд може да е нисък при първа и втора употреба. Това е временно явление и нормалното време за зареждане ще бъде възстановено, като презаредите батериите 2–3 пъти.

<b>Как да удължите работата на батериите.</b>
---

(1) Презаредяйте батериите, преди да се изтопят напълно.

Когато усетите, че мощността на уреда намалява, спрете употреба и заредете батерията. Ако продължите работа с уреда и изхабите електрическия ток, батерията може да се повреди и животът ѝ ще бъде по-кратък.

(2) Избягвайте презаредяне при високи температури. Зареждаемата батерия ще бъде гореща веднага след употреба. Ако в това състояние батерията се презареди веднага след употреба, вътрешният ѝ химически състав ще се влоши и животът на батерията ще се скъси. Оставете батерията и я заредете, след като е изстинала за известно време.

**ВНИМАНИЕ**

○ Ако батерията се зарежда в загрято състояние, поради излагане в продължение на дълго време на пряка слънчева светлина или поради непосредствено използване, сигналната лампа на зарядното ще светне за 1 секунда и ще изгасне за 0,5 секунди (изкл. за 0,5 секунди). В такъв случай, първо оставете батерията да се охлади и след това започнете зареждането.

○ Когато индикаторната лампа трепти (на интервали от 0,2 секунди), проверете за чужди тела в конектора на зарядното устройство и ги извадете. Ако няма чужди тела, вероятно батерията или зарядното устройство са повредени. Занесете ги в оторизиран сервизен център.

○ Тъй като на вградения микро-компютър са необходими около 3 секунди, за да потвърди, че батерията, която се зарежда, е извадена, изчакайте поне 3 секунди преди да я поставите отново и да продължите зареждането. Ако батерията бъде поставена преди да минат 3 секунди, може да не бъде правилно заредена.

**МОНТАЖ И ЕКСПЛОАТАЦИЯ**

Действие	Фигура	Страница
Поставяне на батерията	2-a	2
Отстраняване на батерията	2-b	2
Зареждане	3	3
Включване на фенера*1	4	3
Промяна на ъгъла на фенера	5	3
Окачване на фенера за употреба*2	6	3
Закрепване към статив*3	7	3
Индикатор за ниво на батерия*4	8	3
Избор на приставки и аксесоари	—	127

\*1 Когато яркостта достигне максимума (2000 lm) или минималното (350 lm), фенерът мига два пъти за кратко.

\*2

**ЗАБЕЛЕЖКА**





Когато използвате фенера, докато е окачен на кука, закачете го от стабилен и здрав предмет.

\*3

**ЗАБЕЛЕЖКА**

Когато използвате статив, уверете се, че е стабилен, за да не падне.

\*4

Състояние на лампата	Оставаща мощност на батерия
	Над 80%
	60%–80%
	40%–60%
	20%–40%
	По-малко от 20%

Когато оставащият капацитет на батерията намалее, индикаторът мига веднъж за кратко на всеки 3 минути. Тъй като индикаторът за оставаща батерия показва различно, в зависимост от околната температура и характеристиките на батерията, четете ги като ориентир.

**ЗАБЕЛЕЖКА**

○ При използване на многоволтова батерия, моля, вижте индикаторната лампа на батерията за оставащия заряд на батерията.

○ Не подлагайте контролния панел на силни удари и не го чупете. Това би създавало проблеми.

## ПОДДРЪЖКА И ПРОВЕРКА

### ПРЕДУПРЕЖДЕНИЕ

Когато не използвате фенера за дълго време, извършвате поддръжка, проверявате го или го съхранявате, уверете се, че сте изключили превключвателя и сте извадили батерията.

#### 1. Инспектиране на монтажните винтове

Редовно инспектирайте всички фиксиращи винтове и се уверете, че са добре затегнати. Ако установите разхлабен винт, незабавно го затегнете. Неспазването на това може да доведе до сериозни опасности.

#### 2. Проверка на клемите (инструмент и батерия)

Уверете се, че по клемите не са се събрали прах и стружки.

От време на време проверявайте преди, по време и след операцията.

### ВНИМАНИЕ

Отстранете евентуално натрупани стружки и прах от клемите.

В противен случай има опасност от повреда.

#### 3. Външно почистване

Почиствайте акумулаторния фенер с мека и суха кърпа или с кърпа, навлажнена в сапунена вода.

Не използвайте разтворители на алкохолна и бензинова основа или разреждатели за боя, тъй като те ще разядат пластмасовите повърхности.

#### 4. Съхранение

Съхранявайте акумулаторния фенер и батерията при температура под 40°C на място, недостъпно за деца.

### ЗАБЕЛЕЖКА

Съхранение на литиево-йонни батерии.

Уверете се, че литиево-йонните батерии са напълно заредени, преди да ги оставите за съхранение.

Продължително съхранение (3 месеца или повече) на непълно заредени батерии може да доведе до лоша работа, значително скъсяване на живота на батериите или да ги направи негодни за употреба.

Въпреки това, батерии със значително скъсен живот могат да бъдат възстановени, чрез няколкократно зареждане и пълното им разреждане от два до пет пъти.

Ако полезният живот на батерията е значително съкратен, независимо от многократното зареждане и използване, считайте батерията за износена и сменете с нова.

### Важна информация за батерии за безжични инструменти HiKOKI

Моля, винаги използвайте нашите оригинални батерии. Не гарантираме безопасността и работата на уреда, когато се използват батерии, различни от посочените от нас, или когато са правени промени по батериите (като разглобяване и подмяна на клетките или други вътрешни компоненти).

### ГАРАНЦИЯ

Предоставяме гаранция за Електрически Инструменти HiKOKI съгласно специфичните местени законодателства на съответните държави. Настоящата гаранция не покрива дефекти или повреди, причинени от неправилно или небрежно използване, както и дължащи се на обичайно износване на компонентите. В случай на рекламация, моля, изпратете Електрическият Инструмент, в неразглобен вид, с ГАРАНЦИОННАТА КАРТА, продълствена в края на инструкциите, на оторизиран сервизен център на HiKOKI.

### ЗАБЕЛЕЖКА

Благодарение на непрекъснатата програма на HiKOKI за проучване и разработване, спецификациите, посочени тук, подлежат на промяна без предизвестие.

## BEZBEDNOSNA UPOZORENJA ZA REFLEKTORE ZA KONSTRUKCIJU BATERIJA

### ⚠ UPOZORENJE

Pročitajte sva bezbednosna upozorenja i sva uputstva. Propust da se slede upozorenja i uputstva može da izazove strujni udar, požar i/ili teške povrede.

Sačuvajte sva upozorenja i uputstva za buduću upotrebu.

1. Koristite samo onako kako je opisano u ovom uputstvu. Koristite samo dodatke koje preporučuje proizvođač.
2. Ne koristite reflektore u eksplozivnoj atmosferi, na primer u prisustvu zapaljivih tečnosti, gasova ili prašine.
3. Ne koristite reflektore na mokrim ili vlažnim mestima ili na kiši.
  - Čineći tako može da rezultuje električnim šokom, emisijom dima ili kvarom.
4. Ne rastavljajte niti modifikujte reflektore.
  - Čineći tako može da rezultuje električnim šokom ili požarom. Inspekcije i popravke treba da izvede radnja u kojoj je kupljen ili HiKOKI servisni centar za električne aparate.
5. Ne dopustite da neodređeni objekti ili voda uđu unutar tela reflektora.
  - Ako metalni ili zapaljivi predmet ili voda dospeju u poklopac baterije, to može dovesti do strujnog udara ili požara.
6. Pazite na električni udar.
7. Kada se ne koristi ili tokom pregleda i održavanja, isključite prekidač na jedinici i izvadite bateriju iz njega.
8. Ne prekrivajte reflektore krpom, kartonom ili drugim materijalima dok je svetlo upaljeno. Držite svetlo i predmet koji se osvetljava udaljene najmanje 20 cm jedan od drugog. Nepoštovanje ovih upozorenja može dovesti do požara.
9. Kada je svetlo uključeno, ne gledajte direktno u njega, ne usmeravajte ga prema ljudima ili životinjama, niti ga usmeravajte prema očima.
10. LED poklopac će ostati na visokoj temperaturi kada svetli i odmah nakon upotrebe, pa ga nemojte dodirivati.
11. Ne koristite, ne ostavljajte niti skladištite reflektore na kiši niti na vlažnim mestima.
12. Ne ostavljajte reflektore u automobilu ili slično koji može biti izložen toploti sunca (iznad 50°C). U suprotnom može doći do problema.
13. Ne ostavljajte reflektore bez nadzora dok su uključeni.
14. Kada postavljate reflektore na visoko mesto za upotrebu, uverite se da je lokacija stabilna. Dodatno, pričvrstite ga vrpcom itd. kako ne bi palo. Ako padne, može doći do povrede ili oštećenja.
15. Ne koristite reflektore ako je LED poklopac oštećen ili odlepljen.
16. Neka vaše reflektore servisira kvalifikovani serviser upotrebljavajući samo identične delove za zamenu.
  - Ovo će obezbediti da se bezbednost reflektora održava.
17. Koristite reflektore samo sa specifičnom naznačenom punjivom baterijom.
  - Upotreba bilo koje druge baterije može da stvori rizik od povrede i požara.

### 18. Punite samo sa punjačem koji je zadao proizvođač.

- Punjač koji odgovara za jednom tipu punjive baterije može da stvori rizik od požara kada se koristi sa drugom baterijom.

### 19. Kada se punjiva baterija ne koristi, držite je podalje od drugih metalnih predmeta kao što su spajalice, novčići, ključevi, ekseri, zavrtnji ili drugi mali metalni predmeti koji mogu da naprave spoj od jednog terminala do drugog.

- Uspostavljanje kratkog spoja između terminala na bateriji može da izazove opekotine ili požar.

### 20. U uslovima zloupotrebe, tečnost može da se izbaci iz baterije; izbegavajte kontakt. Ako do kontakta slučajno dođe, isperite vodom. Ako vam tečnost dospe u oči, potražite i pomoć lekara.

- Tečnost izbačena iz baterije može da izazove iritaciju ili opekotine.

### 21. Baterija se ne sme izlagati preteranoj toploti, poput sunca, vatre ili slično.

## DODATNA BEZBEDNOSNA UPOZORENJA

1. Bateriju uvek punite na temperaturi od 0°C–40°C. Temperatura manja od 0°C će dovesti do pregrevavanja koje je opasno. Baterija ne može da se puni pri temperaturi većoj od 40°C.
2. Najpogodnija temperatura za punjenje je od 20°C–25°C.
3. Ne koristite neprekidno punjač. Kada se jedno punjenje završi, ostavite punjač na 15 minuta pre sledećeg punjenja baterije.
4. Nemojte dozvoliti da strani predmeti dospeju u otvor za priključivanje punjive baterije.
5. Nikada nemojte da rastavljate punjivu bateriju i punjač.
6. Nikada nemojte da pravite kratak spoj na punjivoj bateriji. Izazivanje kratkog spoja će stvoriti jaku struju i pregrevanje. Posledice će biti opekotine ili oštećenje baterije.
7. Nikada nemojte bacati u vatru. Bateriju koju zahvati vatra može da eksplodira.
8. Odnosite bateriju u prodavnicu u kojoj ste je kupili čim njeno trajanje nakon punjenja postane suviše kratko da bi mogla da se koristi. Bateriju kojoj je istekao radni vek nemojte da bacite.
9. Nemojte da gurate predmete u ventilacione otvore na punjaču. Guranjem metalnih ili zapaljivih predmeta u ventilacione otvore na punjaču nastaje opasnost od strujnog udara ili oštećenje punjača.
10. Postarajte se da baterija bude dobro pričvršćena. Ako je i malo labava, može da otpadne što može da izazove nezgodu.
11. Ne koristite proizvod ako su alat ili krajevi baterije (držač baterije) deformisani. Postavljanje baterije bi moglo da izazove kratak spoj koji bi mogao da dovede do emisije dima ili paljenja.
12. Neka krajevi alata (držač baterije) budu bez opiljaka i prašine.
  - Pre upotrebe, postarajte se da se opiljci i prašina ne sakupljaju u području krajeva.
  - Tokom rukovanja, pokušajte da izbegnete da opiljci ili prašina sa alata padnu na bateriju.
  - Kada obustavljate rad ili nakon korišćenja, ne ostavljajte alat na području gde može biti izložen opiljcima ili prašini. To bi moglo da izazove kratak spoj koji bi mogao da dovede do emisije dima ili paljenja.
13. Uvek koristite alat i bateriju na temperaturama između -5°C i 40°C.



## UPOZORENJE O LITIJUM-JONSKOJ BATERIJI

Da bi joj se produžio radni vek, litijum-jonska baterija ima zaštitnu funkciju da bi se zaustavilo isticanje energije.

U dole opisanim slučajevima od 1 do 3, kada koristite ovaj proizvod, čak i ako je prekidač UKLJUČEN, reflektori se možda neće uključiti. Ovo nije kvar već rezultat rada zaštitne funkcije.

1. Kada se baterija isprazni, reflektori se gase. U tom slučaju odmah je napunite.
2. Ako je alat preopterećen, reflektori se mogu isključiti. U tom slučaju otpustite prekidač na alatu i uklonite uzroke preopterećenja. Nakon toga možete ponovo da ga koristite.
3. Ako se baterija pregrije usled rada pod preopterećenjem, napajanje iz baterije može biti obustavljeno. U tom slučaju prestanite da koristite bateriju i ostavite je da se ohladi. Nakon toga možete ponovo da ga koristite.

Osim toga, molimo vas da obratite pažnju na sledeće upozorenje.

### UPOZORENJE

Da biste sprečili svako curenje baterije, stvaranje toplote, ispuštanje dima, eksploziju ili prethodno paljenje, pridržavajte se sledećih mera predostrožnosti.

1. Pazite da se opiljci i prašina ne skupljaju na bateriji.
  - Tokom rada pazite da opiljci i prašina ne padaju na bateriju.
  - Uverite se da se ostaci i prašina koji padaju na alat tokom rada ne skupljaju na bateriji.
  - Nekorišćenu bateriju nemojte držati na mestu izloženom opiljcima i prašini.
  - Pre odlaganja baterije uklonite opiljke i prašinu koji mogu prionuti uz nju i nemojte je držati zajedno s metalnim predmetima (zavrtnji, ekseri itd).
2. Nemojte da probušite bateriju oštrim predmetom kao što je eksler, nemojte da je udarate čekićem, da stajete na nju, niti da je izlažete jakim udarcima.
3. Nemojte da koristite vidljivo oštećenu ili deformisanu bateriju.
4. Nemojte da koristite bateriju tako da joj polariteti budu obrnuti.
5. Nemojte direktno da je priključujete na električne utičnice ili na utičnicu za paljenje cigareta u automobilu.
6. Nemojte da koristite bateriju za namene za koje nije predviđena.
7. Ako se baterija ne napuni do kraja čak i kada prođe vreme predviđeno za punjenje, odmah prekinite daljnje punjenje.
8. Bateriju nemojte da izlažete visokim temperaturama ili jakim pritiskom, na primer stavljajući je u mikrotalasnu pećnicu, mašinu za sušenje ili posudu pod visokim pritiskom.
9. Držite je podalje od vatre čim primetite curenje ili osetite čudan miris.
10. Nemojte je koristiti na mestu gde dolazi do stvaranja jakog statičkog elektriciteta.
11. Ako baterija curi, stvara neugodan miris, zagreva se, menja boju ili oblik, ili ako na neki način izgleda neobično tokom upotrebe, punjenja ili skladištenja, odmah je uklonite iz opreme ili punjača i prestanite da je koristite.
12. Nemojte da potopite bateriju u vodu i nemojte da dozvolite da bilo kakva tečnost uđe u nju. Ulaz provodne tečnosti, kao što je voda, može da izazove štetu koja može da dovede do požara ili eksplozije. Čuvajte bateriju na hladnom, suvom mestu, podalje od zapaljivih predmeta. Korozivne gasne atmosfere moraju da se izbegnu.

### OPREZ

1. Ako vam tečnost koja iscuri iz baterije dospe u oči, nemojte da trljate oči već ih dobro isperite čistom vodom, na primer vodom iz česme, i odmah se obratite lekaru. Ako se ne tretira, tečnost može da izazove probleme sa očima.
2. Ako vam tečnost iscuri na kožu ili odeću, odmah dobro operite čistom vodom, na primer vodom iz česme. Postoji mogućnost pojave iritacije kože.
3. Ako tokom prve upotrebe baterije primetite rđu, neugodan miris, gubitak boje, deformacije i/ili druge neregularnosti, nemojte da koristite bateriju i vratite je dobavljaču ili prodavcu.

### UPOZORENJE

Ako provodljivi strani predmet dospe u terminal litijum-jonske baterije, to može da izazove kratak spoj i usled toga požar. Prilikom skladištenja litijum-jonske baterije, strogo se pridržavajte sledećih pravila.

- U kutiji za čuvanje nemojte da stavljate provodljive otpatke, eksere i žicu, kao što je čelična i bakarna žica.
- Da biste sprečili pojavu kratkog spoja, bateriju stavite u alat ili dobro pričvrstite poklopac baterije za smeštanje sve dok ventilator ne počne da se vidi.

## U VEZI TRANSPORTA LITIJUM-JONSKE BATERIJE

Kada transportujete litijum-jonsku bateriju, molimo da poštuju sledeća upozorenja.

### UPOZORENJE

Javite transportnoj kompaniji da paket sadrži litijum-jonsku bateriju, upoznajite kompaniju sa njenom snagom i pratite instrukcije transportne kompanije kada uređujete transport.

- Litijum-jonske baterije koje prelaze izlaznu snagu od 100 Wh se smatraju u klasifikaciji tereta kao opasne materije i zahtevaju primenu specijalnih procedura.
- Za transport u inostranstvo, morate da poštuju međunarodne zakone i pravila i regulative ciljne države.

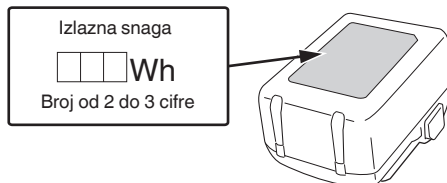

## MERE OPREZA U VEZI SA FUNKCIJAMA OTPORNOSTI NA PRAŠINU I VODOOTPORNOST

Ovaj proizvod ispunjava zahteve IP54 zaštite obeležavanja klase (otpornost na prašinu i vodootpornost) za električnu opremu kao što je navedeno od strane internacionalnih IEC propisa. (Kada je baterija pričvršćena za telo alata i poklopac baterije zatvoren, samo telo alata zadovoljava ekvivalent standarda zaštite IP54.)

### [Opisi IP kodova]

#### IP54

Rejting zaštite za prodor vode  
Nema štetnog dejstva prskanja vode iz bilo kog pravca.

Rejting zaštite za spoljni napad od strane čvrstih predmeta  
Prašini koja može da izazove negativne efekte na opremi ne sme biti dozvoljeno da uđe (otpornost na prašinu).

Oprema je napravljena da izdrži efekte prašine i vode, ali nema garancije da neće doći do kvara. Ne koristite niti ostavljajte opremu na lokacijama gde će biti izložena preteranoj količini prašine, ili na lokacijama gde će biti zaronjena u vodu ili izložena kiši.

### IMENA DELOVA (SI. 1–SI. 8)

①	Lampica indikatora napunjenosti baterije	⑧	Baterija (prodaje se odvojeno)
②	Prekidač	⑨	Poklopac baterije
③	Toččić za podešavanje	⑩	Zaključati
④	LED svetlo	⑪	Rupa za šraf za stativ (5/8-UNC)
⑤	LED poklopac	⑫	Reza
⑥	Ručka	⑬	Pilot lampa
⑦	Kuka	⑭	Tronožac

	Uključiti
	Isključiti
	Upozorenje
V	volti
W	vati
ta	Ambijentalna temperatura
IPXX	IP simbol
	Alat klase III

### SIMBOLI

#### UPOZORENJE

Ovde su prikazane oznake koje se koriste na mašini. Postarajte se da razumete njihovo značenje pre upotrebe.

	UB18DB : Reflektori za konstrukciju baterija
	Da bi se smanjio rizik od povreda, korisnik mora da pročita korisničko uputstvo.
	Samo za zemlje EU Nemojte odlagati električni alat zajedno sa smećem iz domaćinstva! Na osnovu Evropske direktive 2012/19/EU o dotrajaloj električnoj i elektronskoj opremi, kao i njene primene u skladu s državnim propisima, električni alat koji je došao do kraja svog radnog veka mora se prikupiti zasebno i odneti u postrojenje za reciklažu koje ispunjava ekološke zahteve.
	Direktna struja
	Nemojte zuriti u radnu lampu.
	Držite svetlo i predmet koji se osvetljava udaljene najmanje 0,2 m jedan od drugog.

### PRIMENE

Osvetljenje radilišta

### SPECIFIKACIJE

Model	UB18DB		
Napon	18 V		
LED (bela)	x1		
Opseg podešavanja svetline	350–2000 lm		
Vreme rukovanja (Koristeći potpuno napunjenu bateriju)	2000 lm	3,0 Ah: Približno 5,0 Ah: Približno 8,0 Ah: Približno	3,2 sati 5,5 sati 9 sati
	350 lm	3,0 Ah: Približno 5,0 Ah: Približno 8,0 Ah: Približno	19 sati 32 sati 51 sati
Dostupna baterija za ovaj alat*1	Baterija od više volti, BSL18 serije		
Težina*2	1,6 kg (BSL1830C) 2,2 kg (BSL36B18)		

\*1 Postojeće baterije (BSL3660/3620/3626, itd.) ne mogu da se koriste sa ovim alatom.

\*2 U skladu sa EPTA-procedurom 01/2014

## NAPOMENA

Zbog neprekidnog programa istraživanja i razvoja kompanije HiKOKI, ovde navedene specifikacije su podložne izmenama bez prethodnog obaveštenja.

## PUNJENJE

Pre upotrebe alata napunite bateriju na sledeći način.

### 1. Priključite kabl punjača u utičnicu.

Kada gurnete utikač punjača u utičnicu, kontrolna lampica će početi da treperi crvenom bojom (u intervalima od 1 sekunde).

### 2. Stavite bateriju u punjač.

Bateriju stavite u punjač tako da čvrsto stoji u njemu kako je prikazano na **Sl. 3**.

### 3. Punjenje





Kada stavite bateriju u punjač započeće se s punjenjem, a kontrolna lampica će neprestano svetleti crveno.

Kada se baterija potpuno napuni, kontrolna lampica će početi da treperi crveno (u intervalima od 1 sekunde) (vidite **Tabelu 1**).

### ● Pokazivanja kontrolne lampice

Pokazivanja kontrolne lampice objašnjena su u **Tabeli 1** i to na osnovu stanja punjača ili punjive baterije.

**Tabela 1**

Pokazivanja kontrolne lampice (CRVENA BOJA)		
Pre punjenja	Svetli 0,5 sekundi, ne svetli 0,5 sekundi (Treperi) 	Priključeno na izvor električne energije
Tokom punjenja	Neprestano svetli (Svetli) 	—
Punjenje je završeno	Svetli 0,5 sekundi, ne svetli 0,5 sekundi (Treperi) 	—
Mirovanje izazvano pregrevanjem	Svetli 1 sekundu, ne svetli 0,5 sekundi (Treperi) 	Baterija je pregrejana. Punjenje nije moguće. (Punjenje će započeti kada se baterija ohladi.)
Punjenje nije moguće	Svetli 0,1 sekundu, ne svetli 0,1 sekundu (Treperi) 	Kvar baterije ili punjača

### ● Temperature i vreme punjenja baterije.

Temperature i vreme punjenja baterije prikazani su u **Tabeli 2**

**Tabela 2**

Baterija		Punjač	UC18YFSL
Napon punjenja		V	14,4–18
Napon punjenja		kg	0,5
Temperature pri kojima baterija može da se puni			0°C–50°C
Vreme punjenja na osnovu kapaciteta baterije, oko (na 20°C)			
1,5 Ah	min		22
2,0 Ah	min		30
2,5 Ah	min		35
3,0 Ah	min		45
4,0 Ah	min		60
5,0 Ah	min		75
6,0 Ah	min		90
8,0 Ah	min		120
Broj ćelija u bateriji			4–10

## NAPOMENA

Vreme punjenja može da varira u zavisnosti od temperature i napona izvora napajanja.

## OPREZ

Punjač baterije će se zagrejati kada se neprestano koristi, što može da bude uzrok kvarova. Kada se punjenje završi, ostavite da prođe 15 minuta do sledećeg punjenja.

### 4. Izvucite kabl punjača iz utičnice.

### 5. Čvrsto držite punjač i izvucite bateriju.

## NAPOMENA

Obavezno izvadite bateriju iz punjača nakon punjenja i zatim je odložite.

### Što se tiče električnog pražnjenja u slučaju novih baterija, itd.

Pošto se interna hemijska supstanca novih baterija i baterija koje se dugo vremena nisu koristile nije aktivirala, električno pražnjenje će možda biti nisko kada se koriste prvi i drugi put. Ovo je trenutni fenomen, normalno vreme koje je neophodno za punjenje će se povratiti punjenjem baterija 2–3 puta.

### Šta uraditi da baterija duže traje.

- (1) Napunite baterije pre nego što se u potpunosti istroše. Kada vidite da napon alata postaje slabiji, prestanite da koristite alat i napunite bateriju. Ako nastavite da koristite alat i istrošite električnu struju, baterija će možda biti oštećena i njeno trajanje će biti kraće.
- (2) Izbegavajte punjenje pri visokim temperaturama. Punjiva baterija će biti vruća odmah nakon upotrebe. Ako se takva baterija napuni odmah nakon upotrebe, njena interna hemijska supstanca će se pogoršati i njen vek trajanja će se smanjiti. Ostavite bateriju i napunite je nakon što se ohladi.

## OPREZ

- Ako se baterija puni dok je još uvek topla, zato što je dugo stajala na mestu izloženom direktnoj sunčevoj svetlosti ili zato što je upravo bila korišćena, kontrolna lampica na punjaču će zasvetleti 1 sekundu i zatim neće svetleti 0,5 sekundi (biće isključena 0,5 sekundi). U tom slučaju, prvo ostavite bateriju da se ohladi, a zatim započinite punjenje.

## ODRŽAVANJE I PROVERA

## UPOZORENJE

Ako duže vreme ne koristite reflektore, održavate ih, pregledate ili skladištite, ISKLJUČITE prekidač i izvucite bateriju.

## 1. Provera montažnih zavrtnjeva

Redovno proveravajte sve montažne zavrtnje i postarajte se da budu dobro zategnuti. Ako bilo koji od ovih zavrtnjeva popusti, odmah ga pritegnite. Propust da to uradite može da izazove ozbiljnu opasnost.

## 2. Kontrola krajeva (alat i baterija)

Proverite da se opiljci i prašina nisu nagomilali na krajevima.

Ponekad proverite pre, u toku i posle rukovanja.

## OPREZ

Uklonite opiljke ili prašinu koji su se možda nakupili na krajevima.

Ako to ne učinite može da dođe do kvara.

## 3. Čišćenje spoljašnjosti

Kada se reflektori za konstrukciju baterija kabla ispriljaju, obrišite ih mekom, suvom krpom ili krpom navlaženom u vodi sa sapunicom.

## 4. Čuvanje

Reflektore za konstrukciju baterija i bateriju čuvajte na mestu gde je temperatura niža od 40°C i van domašaja dece.

## NAPOMENA

Čuvanje litijum-jonskih baterija.

Postarajte se da litijum-jonske baterije budu potpuno napunjene pre nego što ih odložite.

Dugotrajno čuvanje (3 meseca ili više) baterija koje nisu dovoljno napunjene može dovesti do smanjenja radnog učinka, značajnog skraćenja vremena korišćenja baterija ili do njihove nesposobnosti da drže naboj.

Međutim, značajno skraćenje vremena korišćenja baterije može biti regulisano ako se napuni i iskoristi tri do pet puta.

Ako je vreme korišćenja baterija veoma kratko i pored više punjenja i korišćenja, smatrajte da su potpuno istrošene i kupite nove.

## Važna napomena o baterijama za HiKOKI bežične alate

Uvek koristite neku od naših predviđenih, originalnih baterija. Ne možemo garantovati sigurnost i performanse našeg bežičnog alata kada se koristi sa baterijama koje nisu navedene od strane nas, ili kada se baterija rastavlja i modifikuje (kao što je rastavljanje i zamena ćelija ili drugih unutrašnjih delova).

## GARANCIJA

Garantujemo da HiKOKI električni alati ispunjavaju zakonske/državne propise. Ova garancija se ne odnosi na kvarove ili oštećenja prouzrokovana pogrešnom upotrebom, zloupotrebom ili normalnim trošenjem i habanjem. U slučaju žalbe, molimo vas da nerastavljeni električni alat sa GARANTNIM SERTIFIKATOM, koji se nalazi na kraju uputstva za upotrebu, pošaljete ovlašćenom servisu kompanije HiKOKI.

## NAPOMENA

Zbog neprekidnog programa istraživanja i razvoja kompanije HiKOKI, ovde navedene specifikacije su podložne izmenama bez prethodnog obaveštenja.

- Kada kontrolna lampica treperi (u intervalima od 0,2 sekunde), proverite da li u priključku za bateriju na punjaču ima stranih predmeta i ako ih ima uklonite ih. Ako nema stranih predmeta, verovatno su baterija ili punjač u kvaru. Odnosite ih u ovlašćeni servis.
- Budući da je ugrađenom mikro računaru potrebno oko 3 sekunde da se baterija koja se puni izvadi iz punjača, sačekajte najmanje 3 sekunde pre nego što je ponovo stavite da biste nastavili sa punjenjem. Ako bateriju ponovo stavite u roku od 3 sekunde, možda se neće ispravno napuniti.

## MONTAŽA I UPOTREBA

Postupak	Broj	Strana
Ubacivanje baterije	2-a	2
Uklanjanje baterije	2-b	2
Punjenje	3	3
Uključivanje reflektora*1	4	3
Promena ugla reflektora	5	3
Vešanje reflektora za upotrebu*2	6	3
Pričvršćivanje na tronožac*3	7	3
Pokazivač napunjenosti baterije*4	8	3
Odabir pribora	—	127

\*1 Kada svetlina dostigne maksimalnu (2000 lm) ili minimalnu (350 lm), lampica nakratko zatreperi dva puta.

\*2

## NAPOMENA

Kada koristite reflektore dok su obešeni za kuku, okačite ih o stabilan i čvrst predmet.

\*3

## NAPOMENA

Kada koristite stativ, uverite se da je stabilno kako se ne bi prevrnulo.

\*4

Stanje lampice	Preostalo napajanje baterije
■ ■ ■ ■ ■	Preko 80%
■ ■ ■ ■ □	60%–80%
■ ■ ■ □ □	40%–60%
■ ■ □ □ □	20%–40%
■ □ □ □ □	Manje od 20%

Kada se preostala baterija isprazni, lampica nakratko zatreperi otprilike jednom svaka 3 minuta.

Kako indikator preostale baterije pokazuje nešto drugačije u zavisnosti od temperature okoline i karakteristika baterije, pročitajte je kao referencu.

## NAPOMENA

- Kada koristite viševoltnu bateriju, pogledajte preostalu snagu baterije u indikatorskoj lampici na bateriji.
- Ne izlažite panel jakim udarcima niti ga lomite. To može prouzrokovati probleme.

## SIGURNOSNA UPOZORENJA ZA REFLEKTOR ZA IZGRADNJU AKUMULATORA

### ⚠ UPOZORENJE

Pročitajte sva sigurnosna upozorenja i sve upute.

Nepoštivanje upozorenja i uputa može uzrokovati strujni udar, požar i/ili teške ozljede.

Sačuvajte sva upozorenja i upute za ubuduće.

- Koristite samo kako je opisano u ovom priručniku. Koristite samo dodatke koje preporučuje proizvođač.
- Reflektor nemojte koristiti u eksplozivnim okruženjima kao što su prisutnost zapaljivih tekućina, plinova ili prašine.
- Nemojte koristiti reflektor na mokrim ili vlažnim mjestima ili na kiši.
  - To može dovesti do strujnog udara, emisije dima ili kvara.
- Nemojte rastavljati ili mijenjati reflektor.
  - To bi moglo prouzročiti strujni udar ili požar. Preglede i popravke treba obavljati u trgovini u kojoj je kupljen ili kod HiKOKI servisnog centra za električne alate.
- Nemojte dopustiti da bilo koji strani predmet ili voda uđu u kućište reflektora.
  - Ako bilo koji metalni ili zapaljivi predmet ili voda uđu u poklopac baterije, to može dovesti do strujnog udara ili požara.
- Pazite na električni udar.
- Kada nije u uporabi ili tijekom pregledavanja i održavanja, budite sigurni da ste ISKLJUČILI prekidač jedinice, i uklonite bateriju iz nje.
- Ne prekrivajte reflektor tkaninom, kartonima ili drugim materijalima kada je svjetlo uključeno. Držite svjetlo i predmet koji se osvjetljuje najmanje 20 cm udaljeno. Nepoštivanje ovih upozorenja može dovesti do požara.
- Kada je svjetlo uključeno, ne gledajte izravno u njega, ne usmjeravajte ga prema ljudima ili životinjama, ili prema očima.
- LED poklopac će ostati na visokoj temperaturi kada svijetli i odmah nakon upotrebe, stoga ga ne dirajte.
- Nemojte koristiti, ostaviti ili spremati reflektor na kiši ili na vlažnim mjestima.
- Ne ostavljajte reflektor u automobilu ili sličnim mjestima koja bi mogla biti izložena toplini sunca (iznad 50°C). U suprotnom, može doći do problema.
- Ne ostavljajte reflektor bez nadzora dok je uključen.
- Prilikom postavljanja reflektora na visoko mjesto za korištenje, osigurajte da je mjesto stabilno. Dodatno, osigurajte ga na mjestu s žicom itd. kako biste spriječili padanje.
  - Ako padne, može doći do ozljede ili oštećenja.
- Nemojte koristiti reflektor ako je LED poklopac oštećen ili ga nema.
- Servisiranje reflektora prepustite isključivo kvalificiranom osoblju uz korištenje identičnih rezervnih dijelova.
  - Na taj će se način osigurati sigurnost reflektora.
- Koristite reflektor samo s točno određenom punjivom baterijom.
  - Uporaba bilo koje druge punjive baterije može uzrokovati rizik od ozljeda i požara.
- Baterije punite samo pomoću punjača koji je odredio proizvođač.
  - Punjač koji je prikladan za jednu vrstu punjive baterije može uzrokovati opasnost od požara ako se koristi s drugom baterijom.

- Kada se punjiva baterija ne koristi, držite je podalje od drugih metalnih predmeta kao što su spajalice, kovanice, ključevi, čavli, vijci ili drugi sitni metalni predmeti koji mogu uspostaviti vezu između terminala baterije.
  - Kratko spajanje terminala baterije može uzrokovati opekline ili požar.
- U slučaju primjene sile, iz baterije može iscuriti tekućina; izbjegavajte kontakt. Ako slučajno dođe do kontakta, isperite vodom. Ako tekućina dospije u oči, dodatno potražiti liječničku pomoć.
  - Tekućina iz baterije može uzrokovati iritacije ili opekline.
- Baterija se ne smije izlagati prekomjernoj toplini kao što je sunčeva svjetlost, vatra ili slično.

## DODATNA SIGURNOSNA UPOZORENJA

- Uvijek punite bateriju na temperaturi od 0°C–40°C. Temperatura manja od 0°C će rezultirati prekomjernim punjenjem što je opasno. Baterija se ne može puniti na temperaturi višoj od 40°C. Najpogodnija temperatura za punjenje je temperatura od 20°C–25 °C.
- Nemojte neprekidno koristiti punjač. Kada je jedno punjenje završeno, punjač ostavite oko 15 minuta prije sljedećeg punjenja baterije.
- Ne dopustite da u rupu za priključivanje punjive baterije uđu strani predmeti.
- Nikada ne rastavljajte bateriju i punjač.
- Nikada nemojte kratko spajati punjive baterije. Kratko spajanje baterije proizvodi veliku struju i dovodi do pregrijavanja. To dovodi do opekline ili oštećenja baterije.
- Baterije ne bacajte u vatru. Ako baterija ne izgori, može eksplodirati.
- Bateriju odnesite u trgovinu u kojoj je kupljena čim trajanje pražnjenja baterije nakon ponovnog punjenja postane prekratko za praktičnu uporabu. Istrošene baterije ne bacajte zajedno s ostalim smećem.
- U ventilacijske otvore punjača ne umećite strane predmete. Umetanje metalnih predmeta ili zapaljivih tvari u ventilacijske otvore punjača uzrokovat će strujni udar ili oštećenje punjača.
- Uvjerite se da je baterija čvrsto umetnuta. Ako je imalo labava, može ispasti i izazvati nesreću.
- Nemojte koristiti proizvod ako su terminali alata ili baterije (držač baterije) deformirani. Ugradnja baterije može uzrokovati kratki spoj koji može dovesti do emisije dima ili paljenja.
- Držite terminala alata (držač baterije) bez strugotina i prašine.
  - Prije upotrebe, provjerite da strugotine i prašina nisu nakupljeni na području terminala.
  - Tijekom rada, pokušajte izbjeći padanje strugotina ili prašine s instrumenta na bateriju.
  - Ako prekidate rad ili nakon uporabe, nemojte ostavljati alat na mjestu gdje je izložen padanju strugotina ili prašini.
  - Ako to učinite možete uzrokovati kratki spoj koji može dovesti do emisije dima ili paljenja.
- Uvijek koristite alat i bateriju na temperaturama između -5°C i 40°C.

## MJERE OPREZA ZA LITIJ-IONSKE BATERIJE

U svrhu produljenja vijeka trajanja, litij-ionska baterija opremljena je zaštitom za prekidanje izlazne struje.

U dolje opisanim slučajevima od 1 do 3, prilikom korištenja ovog proizvoda, čak i ako je prekidač UKLJUČEN, reflektor se možda neće uključiti. To nije indikacija problema u radu već rezultat zaštitne funkcije.

1. Kada se preostala baterija potroši, reflektor se isključuje. U tom je slučaju odmah napunite.
2. Ako je alat preopterećen, reflektor se može isključiti. U tom slučaju pustite prekidač alata i otklonite uzrok preopterećenja. Nakon toga alat možete ponovno koristiti.
3. Ako se baterija pregrije uslijed rada pod preopterećenjem, baterija može prestati davati struju. U tom slučaju prestanite koristiti bateriju i sačekajte da se ohladi. Nakon toga alat možete ponovno koristiti.

Nadalje, molimo vas da obratite pažnju na sljedeća upozorenja i mjere opreza.

### UPOZORENJE

Kako bi se spriječilo curenje baterije, pregrijavanje, dimljenje, eksplozija i zapaljenje, molimo vas da se pridržavate sljedećih mjera opreza.

1. Pazite da se strugotine i prašina ne nakupljaju na bateriji.
  - Tijekom rada pazite da strugotine i prašina ne padaju na bateriju.
  - Pazite da se strugotine i prašina koji tijekom rada alata padnu na bateriju ne nakupljaju na bateriji.
  - Nekorišteni bateriju ne skladištite na mjestima izloženima strugotinama i prašini.
  - Prije skladištenja baterije, uklonite strugotine i prašinu s baterije i ne skladištite zajedno s metalnim dijelovima (vijci, čavli, itd.).
2. Ne bušite bateriju oštrim predmetima, primjerice čavlima, ne udarajte čekićem, ne bacajte i ne izlažite bateriju teškim udarcima.
3. Ne koristite vidljivo oštećenu ili deformiranu bateriju.
4. Ne koristite baterije obrnutog polariteta.
5. Ne spajajte izravno na električnu utičnicu ili priključnicu upaljača u automobilu.
6. Bateriju ne koristite u svrhe za koje nije namijenjena.
7. Ako se punjenje baterije ne završi niti nakon isteka navedenog vremena punjenja, odmah prekinite daljnje punjenje.
8. Bateriju ne izlažite visokim temperaturama ili visokom tlaku i ne stavljajte u mikrovalne pećnice, sušilice ili spremnike pod visokim tlakom.
9. Držite podalje od vatre čim otkrijete da baterija curi ili osjetite neugodan miris.
10. Ne koristite na mjestima na kojima se generira jak statički elektricitet.
11. Ako dođe do curenja baterije, neugodnog mirisa, zagrijavanja, promjene boje ili oblika baterije, ili se baterija na bilo koji način promijeni tijekom korištenja, punjenja ili skladištenja, odmah je izvadite iz uređaja ili punjača i prekinite uporabu.
12. Nemojte uranjati bateriju ili dopustiti da bilo kakve tekućine uđu unutra. Prodor vodljive tekućine, kao što je voda, može uzrokovati oštećenja koja mogu dovesti do požara ili eksplozije. Čuvajte bateriju na hladnom i suhom mjestu, dalje od gorivih i zapaljivih predmeta. Moraju se izbjeći atmosfere korozivnog plina.

### POZOR

1. Ako tekućina koja curi iz baterije dospije u oči, nemojte trljati oči i odmah ih dobro isperite čistom vodom, kao je voda iz slavine, te odmah potražite pomoć liječnika. Ako se ne liječi, tekućina može uzrokovati probleme s vidom.

2. Ako tekućina iscuri po koži ili odjeći, odmah dobro isperite čistom vodom, kao što je voda iz slavine. Postoji mogućnost iritacije kože.
3. Ukoliko prilikom prvog korištenja baterije otkrijete hrđu, neugodan miris, pregrijavanje, promjenu boje, deformacije, i/ili druge nepravilnosti, ne koristite i vratite dobavljaču ili prodavaču.

### UPOZORENJE

Ako u terminal litij-ionske baterije dospije provodljivi materijal, baterija se može kratko spojiti i prouzročiti požar. Kod skladištenja litij-ionske baterije svakako se pridržavajte sljedećih pravila.

- U kutije za spremanje ne stavljajte vodljive materijale kao što su čavli i željezna ili bakrena žica.
- Kako bi se spriječio kratki spoj, bateriju stavite u alat ili čvrsto pričvrstite poklopac baterije za spremanje sve dok se ventilator ne vidi.

## U POGLEDU TRANSPORTA LITIJ-IONSKE BATERIJE

Prilikom transporta litij-ionske baterije, molimo pridržavajte se sljedećih mjera opreza.

### UPOZORENJE

- Obavijestite tvrtku za transport da paket sadrži litij-ionsku bateriju, informirajte tvrtku o njenoj izlaznoj snazi i slijedite upute tvrtke za transport prilikom dogovaranja transporta.
- Litij-ionske baterije čija izlazna snaga prelazi 100 Wh klasificiraju se kao opasni teret i zahtijevaju primjenu posebnih procedura.
  - Za transport u inozemstvo, morate postupati u skladu s međunarodnim zakonima te pravilima i propisima određene zemlje.

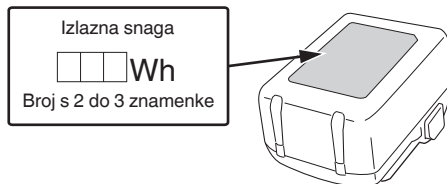

## MJERE OPREZA ZA FUNKCIJE OTPORNOSTI NA PRAŠINU I VODOOTPORNOSTI

Ovaj proizvod odgovara IP54 klasi zaštite (otporan na prašinu i voodootporan) za električnu opremu kako je propisano međunarodnim IEC propisima. (Kada je baterija spojena na tijelo alata i ako je poklopac baterije zatvoren, samo tijelo alata je u skladu sa standardom zaštite IP54.)

### [Opisi IP KODOVA]

#### IP54

→ Ocjena zaštite za prodor vode  
Nema štetnog učinka od prskanja vode iz bilo kojeg smjera.

→ Ocjena zaštite na vanjske udare čvrstim predmetima  
Prašina koja može izazvati negativne učinke na opremi ne smije biti u mogućnosti ući (prašine otpornost).

Oprema je dizajnirana da izdrži učinke prašine i vode, ali ne postoji jamstvo da neće doći do kvara. Ne koristite i/ili ne ostavljajte opremu na mjestima gdje je izložena prekomjernoj količini prašine ili na mjestima gdje je potopljena u vodu ili izložena kišnici.

## NAZIVI DIJELOVA (SI. 1–SI. 8)

①	Žaruljica indikatora razine baterije	⑧	Baterija (prodaje se zasebno)
②	Prekidač	⑨	Poklopac baterije
③	Brojčanik za podešavanje	⑩	Zaključati
④	LED svjetlo	⑪	Rupa vijka za tronožac (5/8-UNC)
⑤	LED poklopac	⑫	Brava
⑥	Ručica	⑬	Indikator
⑦	Kuka	⑭	Tronožac

	Uključivanje
	Isključivanje
	Upozorenje
V	volti
W	vati
ta	Temperatura okoline
IPXX	IP simbol
	Alat III razreda

## SIMBOLI

### UPOZORENJE

Za uređaj se koriste sljedeći simboli. Uvjerite se da prije uporabe razumijete njihovo značenje.

	UB18DB : Reflektori za izgradnju akumulatora
	Kako bi smanjio opasnost od ozljede, korisnik mora pročitati priručnik za uporabu.
	Samo za zemlje EU Električni alat ne bacajte zajedno s ostalim kućnim otpadom! Sukladno europskim direktivama 2012/19/EU o otpadnoj električnoj i elektroničkoj opremi, te provedbi u skladu s nacionalnim zakonima i propisima, električni alat i baterije koji su dostigli kraj korisnog radnog vijeka potrebno je prikupljati odvojeno i predati u ustanove za recikliranje.
	Jednosmjerna struja
	Nemojte gledati u radnu lampu.
	Držite svjetlo i predmet koji se osvjetljuje najmanje 0,2 m udaljeno.

## VRSTE PRIMJENE

Osvjetljenje mjesta rada

## SPECIFIKACIJE

Model	UB18DB		
Napon	18 V		
LED (bijelo)	x1		
Raspon podešavanja svjetline	350–2000 lm		
Vrijeme rada (Uporaba potpuno napunjene baterije)	2000 lm	3,0 Ah: Približno 5,0 Ah: Približno 8,0 Ah:	3,2 sati 5,5 sati 9 sati
	350 lm	3,0 Ah: Približno 5,0 Ah: Približno 8,0 Ah:	19 sati 32 sati 51 sati
Baterija dostupna za ovaj alat*1	Višenaponska baterija, serije BSL18		
Težina*2	1,6 kg (BSL1830C) 2,2 kg (BSL36B18)		

\*1 Postojeće baterije (BSL3660/3620/3626 itd.) ne mogu se koristiti s ovim alatom.

\*2 Prema EPTA postupku 01/2014



**NAPOMENA**

Zbog kontinuiranog programa istraživanja i razvoja tvrtke HiKOKI, ovdje navedene specifikacije mogu se promijeniti bez prethodne najave.





- Temperature i vrijeme punjenja baterije. Temperature i vrijeme punjenja prikazani su u **tablici 2**

**PUNJENJE**

Prije uporabe alata, bateriju napunite kako slijedi.

- 1. Priključite mrežni kabel punjača u utičnicu.**  
Kada utikač punjača spojite u utičnicu, lampica indikatora treperit će crveno (u intervalima od 1 sekunde).
  - 2. Umetnite bateriju u punjač.**  
Bateriju čvrsto umetnite u punjač kao što je prikazano na **slici 3**.
  - 3. Punjenje**  
Prilikom umetanja baterije u punjač započinje punjenje i indikator trajno svijetli crveno.  
Kada se baterija napuni, indikator treperi crveno. (U intervalima od 1 sekunde) (Vidi **tablicu 1**)
- Indikator punjenja  
Signal lampice indikatora bit će kao što je prikazano u **tablici 1**, ovisno o stanju punjača ili punjive baterije.

**Tablica 1**

Signali indikatora (CRVENO)		
Prije punjenja	Svijetli 0,5 sekundi, ne svijetli 0,5 sekundi (Treperi) 	Spojeno na izvor napajanja
Tijekom punjenja	Svijetli kontinuirano (Svijetli) 	—
Punjenje završeno	Svijetli 0,5 sekundi, ne svijetli 0,5 sekundi (Treperi) 	—
Pregrijavanje čekanje	Svijetli 1 sekundu, ne svijetli 0,5 sekundi (Treperi) 	Baterija pregrijana. Punjenje nije moguće. (Punjenje će započeti kada se baterija ohladi)
Punjenje nemoguće	Svijetli 0,1 sekundu, ne svijetli 0,1 sekundu (Treperi) 	Kvar baterije ili punjača

**Tablica 2**

Baterija		Punjač	UC18YFSL
Napon punjenja		V	14,4–18
Vrsta baterije		kg	0,5
Temperature na kojima se baterija može puniti			0°C–50°C
Vrijeme punjenja za kapacitet baterije, približno (pri 20°C)			
1,5 Ah	min		22
2,0 Ah	min		30
2,5 Ah	min		35
3,0 Ah	min		45
4,0 Ah	min		60
5,0 Ah	min		75
6,0 Ah	min		90
8,0 Ah	min		120
Broj ćelija baterije			4–10

**NAPOMENA**

Vrijeme punjenja može varirati ovisno o temperaturi i naponu izvora napajanja.

**POZOR**

Kad se punjač baterija koristi kontinuirano, punjač će se zagrijati, a to može uzrokovati probleme. Nakon što je punjenje završeno, odmorite punjač oko 15 minuta prije sljedećeg punjenja.

**4. Isključite mrežni kabel punjača iz utičnice.****5. Čvrsto držite punjač i izvucite bateriju.****NAPOMENA**

Obavezno izvadite bateriju iz punjača nakon punjenja i zatim je pohranite.

**O električnom pražnjenju u slučaju novih baterija, itd.**

Kako unutarnja kemijska tvar novih baterija i akumulatora koje nisu korištene dulje vrijeme nije aktivirana, električno pražnjenje može biti nisko kada ih se koristi prvi i drugi put. Ovo je privremena pojava i normalno vrijeme potrebno za punjenje će se vratiti punjenjem baterija 2–3 puta.

**Kako da baterije rade duže.**

- (1) Napunite baterije prije nego se potpuno isprazne. Kada osjetite da snaga alata postaje slabija, prestanite koristiti alat i napunite njegove baterije. Ako nastavite koristiti alat i iscrpите struju, baterija se može oštetiti i njezin životni vijek će postati kraći.
- (2) Izbjegavajte punjenje na visokim temperaturama. Punjiva baterija će biti vruća odmah nakon korištenja. Ako se takva baterija puni odmah nakon upotrebe, njezina unutarnja kemijska tvar će se pogoršati a životni vijek baterije će se skratiti. Ostavite bateriju i napunite je nakon što se ohladi.

**POZOR**

- Ako se puni zagrijana baterija koja je na duže vrijeme ostavljena na mjestu izloženom izravnom suncu ili je upravo korištena, indikator punjenja svijetli 1 sekundu, i ne svijetli 0,5 sekundi (isključen na 0,5 sekundi). U tom slučaju pustite da se baterija najprije ohladi, a tek potom započinite s punjenjem.

- Ako indikator punjenja treperi (u intervalima od 0,2 sekunde), provjerite i izvadite strane predmete iz konektora punjača baterije. Ako nema stranih predmeta, moguće je da su baterija ili punjač neispravni. Odnosite u ovlašteni servis.
- Budući da ugrađeno mikro-računalo treba otprilike 3 sekunde kako bi ustanovilo da je baterija koja se puni izvađena iz punjača, pričekajte barem 3 sekunde prije ponovnog umetanja za nastavak punjenja. Ako se baterija ponovo umetne u roku manjem od 3 sekunde, baterija se možda neće ispravno puniti.

## ODRŽAVANJE I INSPEKCIJA

### UPOZORENJE

Kada ne koristite reflektor duže vrijeme, na njemu provodite održavanje, pregledavanje, ili ga spremate, svakako ISKLJUČITE prekidač i izvadite bateriju.

#### 1. Provjera vijaka

Redovito pregledavajte sve vijke i osigurajte da su pravilno zategnuti. Ukoliko se bilo koji vijak otpusti, odmah ga zategnite. Nepridržavanje ovih naputaka može uzrokovati ozbiljne opasnosti.

#### 2. Pregled terminala (alat i baterija)

Provjerite da strugotine i prašina nisu nakupljeni na terminalima.

Povremeno provjerite prije, za vrijeme i nakon rada.

### POZOR

Uklonite strugotine ili prašinu ukoliko su se nakupili na terminalima.

Ako to ne učinite može doći do kvara.

#### 3. Vanjsko čišćenje

Kada je reflektor za izgradnju akumulatora prljav, obrišite mekom suhom krpom ili krpom navlaženom sapunicom. Ne koristite otapala na bazi klora, benzin ili razrjeđivač, jer otapaju plastiku.

#### 4. Skladištenje

Reflektor za izgradnju akumulatora i bateriju čuvajte na mjestu na kojem je temperatura manja od 40°C i izvan doseg djece.

### NAPOMENA

Skladištenje litij-ionskih baterija.

Uvjerite se da su litij-ionske baterije napunjene prije nego ih spremite.

Dugotrajno skladištenje (3 mjeseca ili duže) baterija s niskim nabojem može dovesti do pogoršanja performansi, značajno smanjiti korisno vrijeme baterije ili uzrokovati nemogućnost baterije da zadrži punjenje.

Međutim, značajno smanjeno vrijeme korištenja baterije može se oporaviti višekratnim punjenjem i korištenjem baterije dva do pet puta.

Ako je vrijeme trajanja baterije izuzetno kratko ponovljenom punjenju i uporabi, baterija je najvjerojatnije istrošena. U tom slučaju nabavite novu bateriju.

### Važna obavijest za baterije za HiKOKI bežični alat

Molimo uvijek koristite naše originalne baterije. Ne možemo jamčiti sigurnost i učinkovitost našeg bežičnog alata ako se koristi s drugim baterijama, ili kada se baterije rastavljaju i mijenjaju (kao što je demontaža i zamjena ćelija ili drugih unutarnjih dijelova).

### GARANCIJA

Jamčimo da HiKOKI električni alat udovoljava zakonskim propisima. Ovo jamstvo ne pokriva oštećenja nastala pogrešnom uporabom, zlorabom, ili normalnim trošenjem. U slučaju prigovora, nerastavljen električni alat zajedno s POTVRDOM O JAMSTVU na kraju ovih uputa pošaljite ovlaštenom HiKOKI servisu.

### NAPOMENA

Zbog kontinuiranog programa istraživanja i razvoja tvrtke HiKOKI, ovdje navedene specifikacije mogu se promijeniti bez prethodne najave.

## MONTAŽA I RAD

Aktivnost	Slika	Stranica
Umetanje baterije	2-a	2
Uklanjanje baterije	2-b	2
Punjenje	3	3
Uključivanje reflektora*1	4	3
Promjena kuta reflektora	5	3
Vješanje reflektora za uporabu*2	6	3
Pričvršćivanje tronošca*3	7	3
Indikator preostalog kapaciteta baterije*4	8	3
Odabir pribora	—	127

\*1 Kada svjetlina dosegne maksimum (2000 lm) ili minimum (350 lm), svjetlo će kratko zatreperiti dvaput.

\*2

### NAPOMENA

Kada koristite reflektor dok je obješen na kuku, objesite ga sa stabilnog i čvrstog predmeta.

\*3

### NAPOMENA

Kada koristite tronožac, osigurajte da je stabilan tako da ne padne.

\*4

Stanje lampice	Preostala snaga baterije
■ ■ ■ ■ ■	Preko 80%
■ ■ ■ ■ □	60%–80%
■ ■ ■ □ □	40%–60%
■ ■ □ □ □	20%–40%
■ □ □ □ □	Manje od 20%

Kada preostala snaga baterije postane niska, svjetlo kratko zatreperi otprilike jednom svake 3 minute.

Budući da indikator preostale baterije pokazuje nešto različito, ovisno o temperaturi okoline i karakteristikama baterije, pročitatje ga kao referencu.

### NAPOMENA

- Kada koristite višenaponsku bateriju, molimo pogledajte lampicu indikatora na bateriji za preostalu snagu baterije.
- Nemojte snažno udariti ili slomiti ploču. To može dovesti do problema.

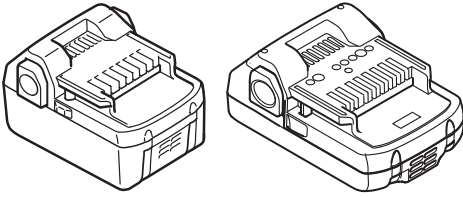

BSL18..

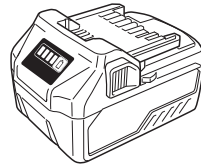

BSL36..18

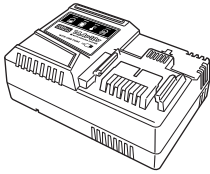

UC18YSL3 (14,4 V-18 V)

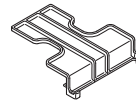

329897

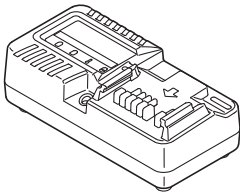

UC18YKSL (14,4 V-18 V)

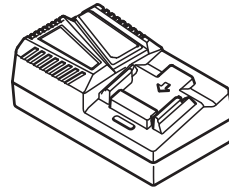

UC18YFSL (14,4 V-18 V)

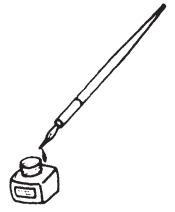

<p>English</p> <p><b>GUARANTEE CERTIFICATE</b></p> <ol style="list-style-type: none"> <li>Model No.</li> <li>Serial No.</li> <li>Date of Purchase</li> <li>Customer Name and Address</li> <li>Dealer Name and Address (Please stamp dealer name and address)</li> </ol>	<p>Dansk</p> <p><b>GARANTIBEVIS</b></p> <ol style="list-style-type: none"> <li>Modelnummer</li> <li>Serienummer</li> <li>Købsdato</li> <li>Kundes navn og adresse</li> <li>Forhandlers navn og adresse (Indstæmp stempel med forhandlers navn og adresse)</li> </ol>	<p>Română</p> <p><b>CERTIFICAT DE GARANȚIE</b></p> <ol style="list-style-type: none"> <li>Model nr.</li> <li>Nr. de serie</li> <li>Data cumpărării</li> <li>Numele și adresa clientului</li> <li>Numele și adresa distribuitorului (Vă rugăm aplicați ștampila cu numele și adresa distribuitorului)</li> </ol>
<p>Deutsch</p> <p><b>GARANTIESCHEIN</b></p> <ol style="list-style-type: none"> <li>Modell-Nr.</li> <li>Serien-Nr.</li> <li>Kaufdatum</li> <li>Name und Anschrift des Kunden</li> <li>Name und Anschrift des Händlers (Bitte mit Namen und Anschrift des Händlers abstempeln)</li> </ol>	<p>Norsk</p> <p><b>GARANTISERTIFIKAT</b></p> <ol style="list-style-type: none"> <li>Modellnr.</li> <li>Serienr.</li> <li>Kjøpsdato</li> <li>Kundens navn og adresse</li> <li>Forhandlerens navn og adresse (Vennligst stemple forhandlerens navn og adresse)</li> </ol>	<p>Slovenščina</p> <p><b>GARANCIJSKO POTRDILO</b></p> <ol style="list-style-type: none"> <li>Št. modela</li> <li>Serijska št.</li> <li>Datum nakupa</li> <li>Ime in naslov kupca</li> <li>Ime in naslov prodajalca (Prosimo vtisnite žig z imenom in naslovom prodajalca)</li> </ol>
<p>Français</p> <p><b>CERTIFICAT DE GARANTIE</b></p> <ol style="list-style-type: none"> <li>No. de modèle</li> <li>No de série</li> <li>Date d'achat</li> <li>Nom et adresse du client</li> <li>Nom et adresse du revendeur (Cachet portant le nom et l'adresse du revendeur)</li> </ol>	<p>Suomi</p> <p><b>TAKUUTODISTUS</b></p> <ol style="list-style-type: none"> <li>Malli nro</li> <li>Sarja nro</li> <li>Ostoväivämaaää</li> <li>Asiakkaan nimi ja osoite</li> <li>Myyjän nimi ja osoite (Leimaa myyjän nimi ja osoite)</li> </ol>	<p>Slovenčina</p> <p><b>ZÁRUČNÝ LISTA</b></p> <ol style="list-style-type: none"> <li>Č. modelu</li> <li>Sériové č.</li> <li>Dátum zakúpenia</li> <li>Meno a adresa zákazníka</li> <li>Názov a adresa predajcu (Pečiatka s názvom a adresou predajcu)</li> </ol>
<p>Italiano</p> <p><b>CERTIFICATO DI GARANZIA</b></p> <ol style="list-style-type: none"> <li>Modello</li> <li>N° di serie</li> <li>Data di acquisto</li> <li>Nome e indirizzo dell'acquirente</li> <li>Nome e indirizzo del rivenditore (Si prega di apporre il timbro con questi dati)</li> </ol>	<p>Ελληνικά</p> <p><b>ΠΙΣΤΟΠΟΙΗΤΙΚΟ ΕΓΓΥΗΣΗΣ</b></p> <ol style="list-style-type: none"> <li>Αρ. Μοντέλου</li> <li>Αύξων Αρ.</li> <li>Ημερομηνία αγοράς</li> <li>Όνομα και διεύθυνση πελάτη</li> <li>Όνομα και διεύθυνση μεταπωλητή (Παρακαλούμε να χρησιμοποιηθεί σφραγίδα)</li> </ol>	<p>Български</p> <p><b>ГАРАНЦИОНЕН СЕРТИФИКАТ</b></p> <ol style="list-style-type: none"> <li>Модел №</li> <li>Сериен №</li> <li>Дата за закупуване</li> <li>Име и адрес на клиента</li> <li>Име и адрес на търговеца (Моля, отпечатайте името и адрес на дилъра)</li> </ol>
<p>Nederlands</p> <p><b>GARANTIEBEWIJS</b></p> <ol style="list-style-type: none"> <li>Modelnummer</li> <li>Serienummer</li> <li>Datum van aankoop</li> <li>Naam en adres van de gebruiker</li> <li>Naam en adres van de handelaar (Stempel a.u.b. naam en adres vande de handelaar)</li> </ol>	<p>Polski</p> <p><b>GWARANCJA</b></p> <ol style="list-style-type: none"> <li>Model</li> <li>Numer seryjny</li> <li>Data zakupu</li> <li>Nazwa klienta i adres</li> <li>Nazwa dealera i adres (Pieczęć punktu sprzedaży)</li> </ol>	<p>Srpski</p> <p><b>GARANTNI SERTIFIKAT</b></p> <ol style="list-style-type: none"> <li>Br. modela.</li> <li>Serijski br.</li> <li>Datum kupovine</li> <li>Ime i adresa kupca</li> <li>Ime i adresa prodavca (Molimo da stavite pečat na ime i adresu trgovca)</li> </ol>
<p>Español</p> <p><b>CERTIFICADO DE GARANTÍA</b></p> <ol style="list-style-type: none"> <li>Número de modelo</li> <li>Número de serie</li> <li>Fecha de adquisición</li> <li>Nombre y dirección del cliente</li> <li>Nombre y dirección del distribuidor (Se ruega poner el sello del distribuidor con su nombre y dirección)</li> </ol>	<p>Magyar</p> <p><b>GARANCIA BIZONYLAT</b></p> <ol style="list-style-type: none"> <li>Típuszám</li> <li>Sorozatszám</li> <li>A vásárlás dátuma</li> <li>A Vásárló neve és címe</li> <li>A Kereskedő neve és címe (Kérjük ide elhelyezni a Kereskedő nevének és címének pecsétjét)</li> </ol>	<p>Hrvatski</p> <p><b>JAMSTVENI CERTIFIKAT</b></p> <ol style="list-style-type: none"> <li>Br modela.</li> <li>Serijski br.</li> <li>Datum kupnje</li> <li>Ime i adresa kupca</li> <li>Ime i adresa trgovca (Molimo stavite pečat na ime i adresu trgovca)</li> </ol>
<p>Portugués</p> <p><b>CERTIFICADO DE GARANTIA</b></p> <ol style="list-style-type: none"> <li>Número do modelo</li> <li>Número do série</li> <li>Data de compra</li> <li>Nome e morada do cliente</li> <li>Nome e morada do distribuidor (Por favor, carimbe o nome e morada do distribuidor)</li> </ol>	<p>Čeština</p> <p><b>ZÁRUČNÍ LIST</b></p> <ol style="list-style-type: none"> <li>Model č.</li> <li>Série č.</li> <li>Datum nákupu</li> <li>Jméno a adresa zákazníka</li> <li>Jméno a adresa prodejce (Prosíme o razítko se jménem a adresou prodejce)</li> </ol>	
<p>Svenska</p> <p><b>GARANTICERTIFIKAT</b></p> <ol style="list-style-type: none"> <li>Modellnr</li> <li>Serienr</li> <li>Inköpsdatum</li> <li>Kundens namn och adress</li> <li>Försäljarens namn och adress (Stämpla försäljarens namn och adress)</li> </ol>	<p>Türkçe</p> <p><b>GARANTİ SERTİFİKASI</b></p> <ol style="list-style-type: none"> <li>Model No.</li> <li>Seri No.</li> <li>Satın Alma Tarihi</li> <li>Müşteri Adı ve Adresi</li> <li>Bayi Adı ve Adresi (Lütfen bayi adını ve adresini kaşe olarak basın)</li> </ol>	

# HIKOKI

①	
②	
③	
④	
⑤	



## **Hikoki Power Tools Deutschland GmbH**

Siemensring 34, 47877 Willich, Germany  
Tel: +49 2154 49930  
Fax: +49 2154 499350  
URL: <http://www.hikoki-powertools.de>

## **Hikoki Power Tools Netherlands B.V.**

Brabanthaven 11, 3433 PJ Nieuwegein, The Netherlands  
Tel: +31 30 6084040  
Fax: +31 30 6067266  
URL: <http://www.hikoki-powertools.nl>

## **Hikoki Power Tools (U.K.) Ltd.**

25 Majestic Road, Southampton, SO16 OYT,  
United Kingdom  
Tel: +44 1908 660663  
Fax: +44 1908 606642  
URL: <http://www.hikoki-powertools.uk>

## **Hikoki Power Tools France S.A.S.**

Parc de l'Eglantier 22, rue des Cerisiers, Lisses-C.E. 1541,  
91015 EVRY CEDEX, France  
Tel: +33 1 69474949  
Fax: +33 1 60861416  
URL: <http://www.hikoki-powertools.fr>

## **Hikoki Power Tools Belgium N.V./S.A.**

Koningin Astridlaan 51, B-1780 Wemmel, Belgium  
Tel: +32 2 460 1720  
Fax: +32 2 460 2542  
URL: <http://www.hikoki-powertools.be>

## **Hikoki Power Tools Italia S.p.A**

Via Piave 35, 36077, Altavilla Vicentina (VI), Italy  
Tel: +39 0444 548111  
Fax: +39 0444 548110  
URL: <http://www.hikoki-powertools.it>

## **Hikoki Power Tools Ibérica, S.A.**

C/ Puigbarral, 26-28, Pol. Ind. Can Petit, 08227 Terrassa  
(Barcelona), Spain  
Tel: +34 93 735 6722  
Fax: +34 93 735 7442  
URL: <http://www.hikoki-powertools.es>

## **Hikoki Power Tools Österreich GmbH**

IndustrieZentrum NÖ –Süd, Straße 7, Obj. 58/A6 2355  
Wiener Neudorf, Austria  
Tel: +43 2236 64673/5  
Fax: +43 2236 63373  
URL: <http://www.hikoki-powertools.at>

## **Hikoki Power Tools Norway AS**

Kjeller Vest 7, N-2007 Kjeller, Norway  
Tel: (+47) 6692 6600  
Fax: (+47) 6692 6650  
URL: <http://www.hikoki-powertools.no>

## **Hikoki Power Tools Sweden AB**

Rotebergsvagen 2B SE-192 78 Sollentuna, Sweden  
Tel: (+46) 8 598 999 00  
Fax: (+46) 8 598 999 40  
URL: <http://www.hikoki-powertools.se>

## **Hikoki Power Tools Denmark A/S**

Lillebaeltsvej 90, 6715 Esbjerg N, Denmark  
Tel: (+45) 75 14 32 00  
Fax: (+45) 75 14 36 66  
URL: <http://www.hikoki-powertools.dk>

## **Hikoki Power Tools Finland Oy**

Tupalankatu 9, 15680 Lahti, Finland  
Tel: (+358) 20 7431 530  
Fax: (+358) 20 7431 531  
URL: <http://www.hikoki-powertools.fi>

## **Hikoki Power Tools Hungary Kft.**

1106 Bogáncsvirág u.5-7, Budapest, Hungary  
Tel: +36 1 2643433  
Fax: +36 1 2643429  
URL: <http://www.hikoki-powertools.hu>

## **Hikoki Power Tools Polska Sp. z o. o.**

ul. Gierdziejewskiego 1  
02-495 Warszawa, Poland  
Tel: +48 22 863 33 78  
Fax: +48 22 863 33 82  
URL: <http://www.hikoki-narzedzia.pl>

## **Hikoki Power Tools Czech s.r.o.**

Modřická 205, 664 48 Moravany, Czech Republic  
Tel: +420 547 422 660  
Fax: +420 547 213 588  
URL: <http://www.hikoki-powertools.cz>

## **Hikoki Power Tools Romania S.R.L.**

Ring Road, No. 66, Mustang Traco Warehouses, Warehouse  
No.1, Pantelimon City, 077145, Ilfov County, Romania  
Tel: +40 371 135 109  
Fax: +40 372 899 765  
URL: <http://www.hikoki-powertools.ro>



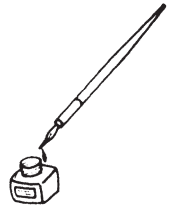

<p>English</p> <p><b>EC DECLARATION OF CONFORMITY</b></p> <p>We declare under our sole responsibility that Cordless Work Light, identified by type and specific identification code *1), is in conformity with all relevant requirements of the directives *2) and standards *3). Technical file at *4) – See below.</p> <p>The European Standard Manager at the representative office in Europe is authorized to compile the technical file.</p> <p>The declaration is applicable to the product affixed CE marking.</p> <p>The full text of the EU declaration of conformity is available at the following internet address : <a href="http://www.koki-holdings.com">www.koki-holdings.com</a>.</p>	<p>Nederlands</p> <p><b>EC VERKLARING VAN CONFORMITEIT</b></p> <p>Wij verklaren onder onze eigen verantwoordelijkheid dat de accu-bouwstraler, geïdentificeerd door het type en de specifieke identificatiecode*1), voldoet aan alle relevante bepalingen van de richtlijnen*2) en normen*3). Technische documentatie bij*4) – zie onder.</p> <p>De Europese Normen Manager bij de vertegenwoordiging in Europa is gemachtigd om het technisch dossier samen te stellen.</p> <p>Deze verklaring is van toepassing op producten voorzien van de CE-markeringen.</p> <p>De volledige test van de EU-conformiteitsverklaring is beschikbaar op het volgende internetadres : <a href="http://www.koki-holdings.com">www.koki-holdings.com</a>.</p>
<p>Deutsch</p> <p><b>EG-KONFORMITÄTSERKLÄRUNG</b></p> <p>Wir erklären in alleiniger Verantwortung, dass der durch den Typ und den spezifischen Identifizierungscode *1) identifizierte Akku Baustrahler allen einschlägigen Bestimmungen der Richtlinien *2) und Normen *3) entspricht. Technische Unterlagen unter *4) – Siehe unten.</p> <p>Die Leitung der repräsentativen Behörde für europäische Normen und Richtlinien ist berechtigt, die technischen Unterlagen zusammenzustellen. Die Erklärung gilt für die an dem Produkt angebrachte CE-Kennzeichnung.</p> <p>Der vollständige Inhalt der EU-Konformitätserklärung ist unter der folgenden Internetadresse verfügbar : <a href="http://www.koki-holdings.com">www.koki-holdings.com</a>.</p>	<p>Español</p> <p><b>DECLARACIÓN DE CONFORMIDAD DE LA CE</b></p> <p>Declaramos bajo nuestra única responsabilidad que el Foco de trabajo a batería, identificado por tipo y por código de identificación específico *1), está en conformidad con todas las disposiciones correspondientes de las directivas *2) y de las normas *3). Documentación técnica en *4) – Ver a continuación.</p> <p>El Director de Normas Europeas en la oficina de representación en Europa está autorizado para elaborar el expediente técnico.</p> <p>La declaración se aplica al producto con marcas de la CE.</p> <p>La prueba completa de la declaración de conformidad de la UE está disponible en la siguiente dirección de Internet : <a href="http://www.koki-holdings.com">www.koki-holdings.com</a>.</p>
<p>Français</p> <p><b>DECLARATION DE CONFORMITE CE</b></p> <p>Nous déclarons sous notre entière responsabilité que le projecteur de chantier sur batterie, identifié par le type et le code d'identification spécifique *1) est en conformité avec toutes les exigences applicables des directives *2) et des normes *3). Dossier technique en *4) - Voir ci-dessous.</p> <p>Le Gestionnaire des normes européennes du bureau de représentation en Europe est autorisé à constituer le dossier technique.</p> <p>Cette déclaration s'applique aux produits désignés CE.</p> <p>Le test complet de la déclaration UE de conformité est disponible à l'adresse internet suivante : <a href="http://www.koki-holdings.com">www.koki-holdings.com</a>.</p>	<p>Português</p> <p><b>DECLARAÇÃO DE CONFORMIDADE CE</b></p> <p>Declaramos, sob nossa única e inteira responsabilidade, que o holofote sem fio, identificado por tipo e código de identificação específico *1), está em conformidade com todos os requerimentos relevantes das diretivas *2) e normas *3). Ficheiro técnico em *4) – Consulte abaixo.</p> <p>O Gestor de Normas Europeias no escritório de representação na Europa está autorizado a compilar o ficheiro técnico.</p> <p>A declaração aplica-se aos produtos com marca CE.</p> <p>O teste completo da declaração de conformidade da UE está disponível no seguinte endereço de internet : <a href="http://www.koki-holdings.com">www.koki-holdings.com</a>.</p>
<p>Italiano</p> <p><b>DICHIARAZIONE DI CONFORMITÀ CE</b></p> <p>Dichiaro sotto la nostra esclusiva responsabilità che la lampada da cantiere a batteria, identificata dal tipo e dal codice identificativo specifico *1), è conforme a tutti i requisiti pertinenti delle direttive *2) e degli standard *3). Documentazione tecnica presso *4) – Vedere sotto.</p> <p>Il gestore delle norme europee presso l'ufficio di rappresentanza in Europa è autorizzato a compilare il fascicolo tecnico.</p> <p>La dichiarazione è applicabile ai prodotti cui sono applicati i marchi CE.</p> <p>Il testo completo della dichiarazione di conformità UE è disponibile al seguente indirizzo internet : <a href="http://www.koki-holdings.com">www.koki-holdings.com</a>.</p>	<p>Svenska</p> <p><b>EG-DEKLARATION BETRÄFFANDE LIKFORMIGHET</b></p> <p>Vi förklarar på eget ansvar att produkten batteridriven arbetslampa, identifierad enligt typ och särskild identifikationskod *1), överensstämmer med alla relevanta krav i direktiven *2) och standarderna *3). Teknisk fil enligt *4) – Se nedan.</p> <p>Den europeiska standardansvariga på representationskontoret i Europa är auktoriserad att sammanställa den tekniska filen.</p> <p>Denna försäkran gäller för produkten med tillhörande CE-märkning.</p> <p>Det fullständiga testet av EU-förklaringen om överensstämmelse finns på följande internetadress : <a href="http://www.koki-holdings.com">www.koki-holdings.com</a>.</p>
<p>*1) UB18DB                    C2286923</p> <p>*2) 2014/30/EU, 2014/35/EU, 2011/65/EU</p> <p>*3) EN IEC 60598-1:2021+A11:2022 EN 60598-2-4:2018 EN 62471:2008 EN IEC 62031:2020+A11:2021 EN 61347-1:2015+A1:2021 EN 61347-2-13:2014+A1:2017 EN 61547:2009 IEC 60529:1989+A1:1999+A2:2013 EN 62493:2015</p>	
<p>*4) Representative office in Europe <b>Hikoki Power Tools Deutschland GmbH</b> Siemensring 34, 47877 Willich, Germany</p> <p>Head office in Japan <b>Koki Holdings Co., Ltd.</b> Shinagawa Intercity Tower A, 15-1, Konan 2-chome, Minato-ku, Tokyo, Japan</p>	<p>31. 7. 2023 Akihisa Yahagi European Standard Manager</p> <p>31. 7. 2023</p>  <p>K. Yokoyama General Manager of Quality Assurance Division</p> 

<p>Dansk</p> <p><b>EF-OVERENSSTEMMELSESERKLÆRING</b></p> <p>Vi erklærer os fuldstændigt ansvarlige for, at akku-arbejdslampe, identificeret ved type og specifik identifikationskode *1), er i overensstemmelse med alle relevante krav i direktiverne *2) og standarderne *3). Teknisk fil i *4) – Se nedenfor.</p> <p>Lederen af europæiske standarder på repræsentationskontoret i Europa er bemyndiget til at kompilere den tekniske fil.</p> <p>Erklæringen gælder produktet, der er mærket med CE.</p> <p>Den komplette test af EU-overensstemmelseserklæringen er tilgængelig på følgende internetadresse : <a href="http://www.koki-holdings.com">www.koki-holdings.com</a>.</p>	<p>Polski</p> <p><b>DEKLARACJA ZGODNOŚCI Z WE</b></p> <p>Oświadczamy na własną wyłączną odpowiedzialność, że akumulatorowy reflektor budowlany podanego typu i oznaczony unikalnym kodem identyfikacyjnym *1) jest zgodny z wszystkimi właściwymi wymogami dyrektyw *2) i norm *3). Dokumentacja techniczna w *4) – Patrz poniżej.</p> <p>Menedżer Norm Europejskich przedstawicielstwa firmy w Europie jest upoważniony do sporządzania dokumentacji technicznej.</p> <p>Niniejsza deklaracja ma zastosowanie do produktu opatrzonego znakiem CE.</p> <p>Pelny test deklaracji zgodności UE dostępny jest pod następującym adresem internetowym : <a href="http://www.koki-holdings.com">www.koki-holdings.com</a>.</p>
<p>Norsk</p> <p><b>EF'S ERKLÆRING OM OVERENSSTEMMELSE</b></p> <p>Vi erklærer på vårt eget ansvar at batteri arbeidslampe, identifisert etter type og spesifikk identifikasjonskode *1), er i samsvar med alle relevante krav i direktivene *2) og standarder *3). Teknisk fil under *4) - Se nedenfor.</p> <p>Styreren for europeiske standarder ved representantkontoret i Europa er autorisert til å kompilere den tekniske filen.</p> <p>Erklæringen gjelder for CE-merket på produktet.</p> <p>Den fullstendige testen av EU-samsvarserklæringen er tilgjengelig på følgende internetadresse : <a href="http://www.koki-holdings.com">www.koki-holdings.com</a>.</p>	<p>Magyar</p> <p><b>EK MEGFELELŐSÉGI NYILATKOZAT</b></p> <p>A kizárólagos felelősségünkre kijelentjük, hogy az Akkus fényvető, mely típus és egyedi azonosító kód *1) alapján azonosított, megfelel az irányelvek *2) és szabványok *3) vonatkozó követelményeinek. Műszaki fájl a *4) - Lásd alább.</p> <p>Az EU képviseleti iroda európai szabványügyi menedzsere jogosult a műszaki dokumentáció összeállítására.</p> <p>Jelen nyilatkozat a terméken feltüntetett CE jelzésre vonatkozik.</p> <p>Az EU-megfelelőségi nyilatkozat teljes vizsgálat a következő internetes címen érhető el : <a href="http://www.koki-holdings.com">www.koki-holdings.com</a>.</p>
<p>Suomi</p> <p><b>EY-ILMOITUS YHDENMUKAISUUDESTA</b></p> <p>Vakuutamme yksinomaisella vastuullamme, että tyyppin ja erityisen tunnistuskoodin *1) perusteella tunnistettava akkuyövalo on kaikkien direktiivien *2) ja standardien *3) asiaankuuluvien vaatimusten mukainen. Tekninen tiedosto kohdassa *4) – katso alta.</p> <p>Eurooppalaisten standardien hallintaelin Euroopan edustustossa on valtuutettu kokoomaan teknisen tiedoston.</p> <p>Ilmoitus on sovellettavissa tuotteeseen kiinnitettyyn CE-merkintään.</p> <p>EU-vaatimustenmukaisuusvakuutuksen täydellinen testi löytyy seuraavasta Internet-osoitteesta : <a href="http://www.koki-holdings.com">www.koki-holdings.com</a>.</p>	<p>Čeština</p> <p><b>PROHLÁŠENÍ O SHODĚ S ES</b></p> <p>Prohlašujeme na vlastní zodpovědnost, že akumulátorová stavební svítidla, identifikovaná podle typu a specifického identifikačního kódu *1), je v souladu se všemi příslušnými požadavky směrnice *2) a norem *3). Technický soubor *4) - viz níže.</p> <p>K sestavení technické dokumentace je oprávněn manažer pro evropské standardy v evropském obchodním zastoupení.</p> <p>Toto prohlášení platí pro výrobek označený značkou CE.</p> <p>Kompletní test EU prohlášení o shodě je k dispozici na následující internetové adrese : <a href="http://www.koki-holdings.com">www.koki-holdings.com</a>.</p>
<p>Ελληνικά</p> <p><b>EK ΔΗΛΩΣΗ ΕΝΑΡΜΟΝΙΣΜΟΥ</b></p> <p>Δηλώνουμε με αποκλειστική μας ευθύνη ότι ο προβολέας μπαταρίας, ο οποίος προσδιορίζεται από τον τύπο και ειδικό αναγνωριστικό κωδικό *1), είναι σύμφωνος με όλες τις σχετικές απαιτήσεις των Οδηγιών *2) και με τα σχετικά πρότυπα *3). Τεχνικό Αρχείο στο *4) – Δείτε παρακάτω.</p> <p>Ο Διαχειριστής Ευρωπαϊκών Προτύπων στο γραφείο εκπροσώπησης στην Ευρώπη είναι εξουσιοδοτημένος για τη σύνταξη του τεχνικού φακέλου.</p> <p>Η δήλωση ισχύει μόνο για το προϊόν που είναι τοποθετημένη σήμανση CE.</p> <p>Η πλήρης δοκιμή της δήλωσης συμμόρφωσης της ΕΕ διατίθεται στην ακόλουθη διεύθυνση διαδικτύου : <a href="http://www.koki-holdings.com">www.koki-holdings.com</a>.</p>	<p>Türkçe</p> <p><b>AT UYGUNLUK BEYANI</b></p> <p>Tip ve özel tanımlanmış koduyla *1) tanımlı Pil Yapımı Spottların direktiflerin *2) ve standartların *3) tüm ilgili gereksinimlerine uygun olduğunu tamamen kendi sorumluluğumuz altında beyan ederiz. Teknik dosya *4) dedir – Aşağıya bakın.</p> <p>Avrupa'daki temsilcilik ofisindeki Avrupa Standartları Yöneticisi, teknik dosyayı derlemek için yetkilendirilmiştir.</p> <p>Beyan, üzerinde CE işareti bulunan ürünler için geçerlidir.</p> <p>AB Uygunluk beyanının metni aşağıdaki internet adresinde mevcuttur : <a href="http://www.koki-holdings.com">www.koki-holdings.com</a>.</p>
<p>*1) UB18DB C2286923</p> <p>*2) 2014/30/EU, 2014/35/EU, 2011/65/EU</p> <p>*3) EN IEC 60598-1:2021+A11:2022 EN 60598-2-4:2018 EN 62471:2008 EN IEC 62031:2020+A11:2021 EN 61347-1:2015+A1:2021 EN 61347-2-13:2014+A1:2017 EN 61547:2009 IEC 60529:1989+A1:1999+A2:2013 EN 62493:2015</p>	
<p>*4) Representative office in Europe <b>Hikoki Power Tools Deutschland GmbH</b> Siemensring 34, 47877 Willich, Germany</p> <p>Head office in Japan <b>Koki Holdings Co., Ltd.</b> Shinagawa Intercity Tower A, 15-1, Konan 2-chome, Minato-ku, Tokyo, Japan</p>	<p>31. 7. 2023 Akihisa Yahagi European Standard Manager</p> <p> 31. 7. 2023</p> <p></p> <p>K. Yokoyama General Manager of Quality Assurance Division</p>

<p>Română</p> <p><b>DECLARAȚIE DE CONFORMITATE CE</b></p> <p>Declarăm pe propria răspundere că Lampa de lucru cu acumulatori, identificată după tipul și codul de identificare specific *1), este în conformitate cu toate cerințele relevante ale directivelor *2) și ale standardelor *3). Fișier tehnic la *4) – Vezi mai jos.</p> <p>Managerul standardelor europene de la biroul reprezentanței din Europa este autorizat să întocmească dosarul tehnic.</p> <p>Declarația se referă la produsul pe care este aplicat semnul CE.</p> <p>Testul complet al declarației de conformitate UE este disponibil la următoarea adresă de internet : <a href="http://www.koki-holdings.com">www.koki-holdings.com</a>.</p>	<p>Български</p> <p><b>ЕО ДЕКЛАРАЦИЯ ЗА СЪОТВЕТСТВИЕ</b></p> <p>Декларираме на своя собствена отговорност, че акумулаторният фенер, идентифициран по тип и специален идентификационен код *1), е в съответствие с всички съответни изисквания на директивите *2) и стандартите *3). Техническо досие в *4) - Вижте по-долу.</p> <p>Мениджърът по европейските стандарти в представителния офис в Европа е упълномощен да съставя техническото досие.</p> <p>Декларацията е приложима за продукта, който има поставена CE маркировка.</p> <p>Пълният текст на ЕС декларацията за съответствие е на разположение на следния интернет адрес : <a href="http://www.koki-holdings.com">www.koki-holdings.com</a>.</p>
<p>Slovenščina</p> <p><b>ES IZJAVA O SKLADNOSTI</b></p> <p>Na lastno odgovornost izjavljamo, da je baterijska svetilka za gradbišča, označena z vrsto in posebno identifikacijsko kodo *1), v skladu z vsemi ustreznimi zahtevami direktiv *2) in standardov *3). Tehnična dokumentacija pod *4) - glejte spodaj.</p> <p>Upravitelj evropskih standardov na predstavnštvu v Evropi je pooblaščen za pripravo tehnične dokumentacije.</p> <p>Deklaracija je označena na izdelku s pritrjeno oznako CE.</p> <p>Celotno besedilo izjave EU o skladnosti je na voljo na naslednjem spletnem naslovu : <a href="http://www.koki-holdings.com">www.koki-holdings.com</a>.</p>	<p>Srpski</p> <p><b>EZ DEKLARACIJA O USAGLAŠENOSTI</b></p> <p>Pod punom odgovornošću izjavljujemo da su reflektori za konstrukciju baterija, identifikovani prema tipu i specifičnom identifikacionom kodu *1), u skladu sa svim relevantnim zahtevima direktiva *2) i standardima *3). Tehnička datoteka pod *4) - Pogledajte dole.</p> <p>Direktor za evropske standarde u kancelariji predstavnštva u Evropi je odgovoran za sastavljanje tehničke dokumentacije.</p> <p>Deklaracija je primenjiva na proizvod na koji je stavljena CE oznaka.</p> <p>Puni tekst izjave o EU usaglašenosti dostupan je na sededećoj internet adresi : <a href="http://www.koki-holdings.com">www.koki-holdings.com</a>.</p>
<p>Slovenčina</p> <p><b>ES VYHLÁSENIE O ZHODE</b></p> <p>Týmto vyhlasujeme na vlastnú zodpovednosť, že výrobok Stavebná lampa identifikovaný podľa typu a špecifického identifikačného kódu *1) je v zhode so všetkými príslušnými požiadavkami smerníc *2) a noriem *3). Technický súbor v *4) – Pozrite nižšie.</p> <p>Manažér európskych noriem na zastupujúcom úrade v Európe má oprávnenie na zostavovanie technickej dokumentácie.</p> <p>Toto vyhlásenie sa vzťahuje na výrobok označený značkou CE.</p> <p>Celý test vyhlásenia o zhode EÚ je k dispozícii na nasledovnej internetovej adrese : <a href="http://www.koki-holdings.com">www.koki-holdings.com</a>.</p>	<p>Hrvatski</p> <p><b>EZ IZJAVA O SUKLADNOSTI</b></p> <p>Izjavljujemo pod vlastitom odgovornošću da je reflektor za izgradnju akumulatora, identificiran prema vrsti i posebnom identifikacijskom kodu *1), u skladu sa svim relevantnim zahtjevima direktiva *2) i standarda *3). Tehnička dokumentacija na *4) - Vidi dolje.</p> <p>Menadžer za evropske standarde u europskom predstavnštvu tvrtke ovlašten je za sastavljanje tehničke dokumentacije.</p> <p>Izjava se primjenjuje na proizvod na kojem je stavljena CE oznaka.</p> <p>Potpuni tekst izjave o EU sukladnosti dostupan je na sljedećoj internetskoj adresi : <a href="http://www.koki-holdings.com">www.koki-holdings.com</a>.</p>
<p>*1) UB18DB C2286923</p> <p>*2) 2014/30/EU, 2014/35/EU, 2011/65/EU</p> <p>*3) EN IEC 60598-1:2021+A11:2022 EN 60598-2-4:2018 EN 62471:2008 EN IEC 62031:2020+A11:2021 EN 61347-1:2015+A1:2021 EN 61347-2-13:2014+A1:2017 EN 61547:2009 IEC 60529:1989+A1:1999+A2:2013 EN 62493:2015</p>	
<p>*4) Representative office in Europe <b>Hikoki Power Tools Deutschland GmbH</b> Siemensring 34, 47877 Willich, Germany</p> <p>Head office in Japan <b>Koki Holdings Co., Ltd.</b> Shinagawa Intercity Tower A, 15-1, Konan 2-chome, Minato-ku, Tokyo, Japan</p>	<p>31. 7. 2023 Akihisa Yahagi European Standard Manager</p> <p>31. 7. 2023  K. Yokoyama General Manager of Quality Assurance Division</p> 

### DECLARATION OF CONFORMITY

We declare under our sole responsibility that Cordless Work Light, identified by type and specific identification code \*1), is in conformity with all relevant requirements of the UK regulations \*2) and Designated standards \*3). Technical file at \*4) – See below.

This declaration is applicable to the product affixed UKCA marking.

\*1) UB18DB C2286923

\*2) S.I. 2016/1091, S.I. 2016/1101, S.I. 2012/3032

\*3) EN IEC 60598-1:2021+A11:2022  
EN 60598-2-4:2018  
EN 62471:2008  
EN IEC 62031:2020+A11:2021  
EN 61347-1:2015+A1:2021  
EN 61347-2-13:2014+A1:2017  
EN 61547:2009  
IEC 60529:1989+A1:1999+A2:2013  
EN 62493:2015

\*4) Importer and authorized person to compile the technical file

**Hikoki Power Tools (U.K.) Ltd.**

25 Majestic Road, Southampton, SO16 OYT,  
United Kingdom

Head office in Japan

**Koki Holdings Co., Ltd.**

Shinagawa Intercity Tower A, 15-1, Konan 2-chome,  
Minato-ku, Tokyo, Japan

**UK  
CA**

31. 7. 2023



K. Yokoyama  
General Manager of  
Quality Assurance Division

# Koki Holdings Co., Ltd.