

XUM0ANSAL2

OsiSense XUM - détecteur photoélectrique - multi - Sn 0..10m -O ou F- câble 2m



Principales

Gamme de produits	OsiSense XU
Nom de gamme	Utilisation générale multimode
Type de capteur électronique	Détecteur photo-électrique polarisé
Nom du détecteur	XUM
Forme du capteur	Miniature
Système de détection	Multimode
Matière	Plastique
Type de signal de sortie	Numérique
Type de circuit d'alimentation	CC
Mode de raccordement	À 3 fils
Type de sortie numérique	NPN
Sortie numérique	1 "O" ou 1 "F" programmable
Raccordement électrique	Câble
Longueur de câble	2 m
Application spécifique du produit	-
Émission	Infrarouge réflexion directe Infrarouge mode réflexion directe avec suppression de l'arrière-plan Infrarouge barrière lumineuse RED réflex polarisé
Portée nominale	3 M réflex polarisé réflecteur XUZC50 requis 10 M barrière lumineuse émetteur XUM0AKSAL2T requis 0,1 M mode réflexion directe avec suppression de l'arrière-plan 0,4 m réflexion directe

Complémentaires

Matière du coffret	PBT
Matière de la lentille	PMMA
Portée maximale	14 M barrière lumineuse 4 M réflex polarisé 0,1 M mode réflexion directe avec suppression de l'arrière-plan 0,55 m réflexion directe
Type de sortie	Statique
Sortie additionnelle	Avec sortie alarme, 50 mA
Isolement	PvR
État LED	1 LED (vert) pour alimentation 1 LED (rouge) pour instabilité 1 LED (jaune) pour état sortie
[Us] tension d'alimentation	12...24 V CC avec protection contre l'inversion de polarité
Pouvoir de commutation en mA	<= 100 mA (protection contre les surcharges et court-circuits)
Fréquence de commutation	<= 250 Hz
Chute de tension maximale	<1,5 V (régime fermé)

Consommation électrique	35 mA sans charge
Retard à la disponibilité maxi	100 ms
Retard réponse maximal	2 ms
Retard récupération maxi	2 ms
Réglage	Auto-apprentissage
Profondeur	20 mm
Hauteur	34 mm
Largeur	12 mm
Poids du produit	0,05 kg

Environnement

Certifications du produit	CSA CE UL
Température de fonctionnement	-25...55 °C
Température ambiante pour le stockage	-40...70 °C
Tenue aux vibrations	7 gn, amplitude = +/-1,5 mm (f = 10...55 Hz) se conformer à CEI 60068-2-6
Tenue aux chocs mécaniques	30 gn (durée = 11 ms) se conformer à CEI 60068-2-27
Degré de protection IP	Double isolation IP65 se conformer à CEI 60529 Double isolation IP67 se conformer à CEI 60529

Durabilité de l'offre

Statut environnemental de l'offre	Produit Green Premium
Régulation REACH	Déclaration REACH
Directive RoHS UE	Conformité pro-active (Produit en dehors du scope légal RoHS UE) Déclaration RoHS UE
Sans mercure	Oui
Information sur les exemptions RoHS	Oui
Profil environnemental	Profil Environnemental Du Produit
Profil de circularité	Informations De Fin De Vie

Garantie contractuelle

Garantie	18 mois
----------	---------

Dimensions

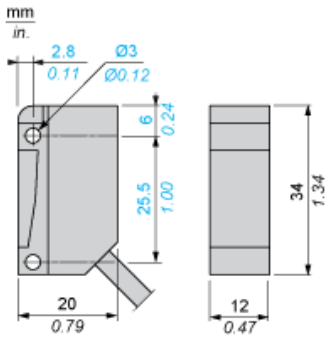

Schémas de câblage

Récepteur, sortie NPN

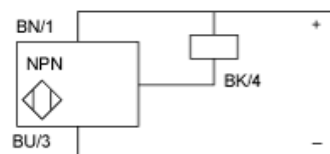

BN : Marron

BU : Bleu

BK : Noir

Courbes de détection

Avec accessoire de barrage (thru-beam)

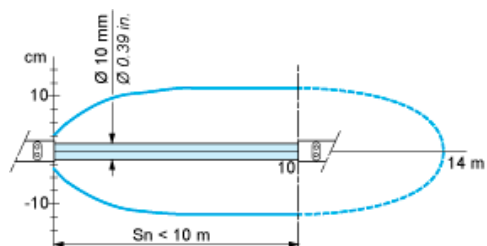

Sans accessoire (mode diffusion)

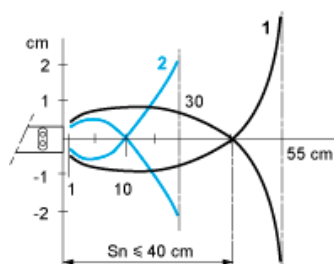

1 : Blanc 90 %
 2 : Gris 18 %
 Objet 10 x 10 cm

Sans accessoire (diffusion avec suppression de l'arrière-plan)

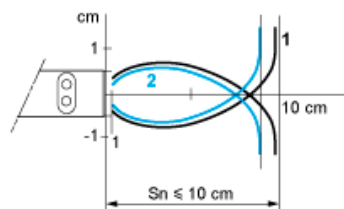

1 : Blanc 90 %
 2 : Gris 18 %
 Objet 10 x 10 cm

Avec réflecteur (réflexe polarisé)

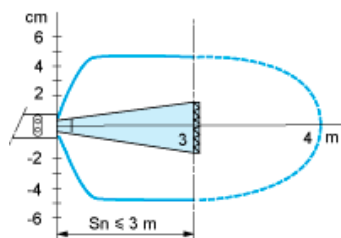

Avec réflecteur XUZC50

Variation de la distance de captation utilisable Su (sans accessoire, avec suppression réglable de l'arrière-plan)

Mode apprentissage au minimum

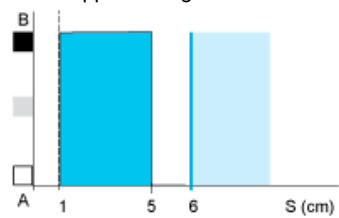

Mode apprentissage au maximum

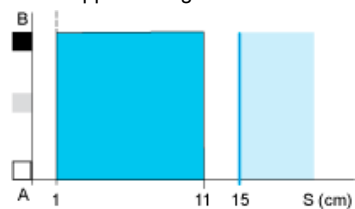

- (1) Noir 6 %
- (2) Gris 18 %
- (3) Blanc 90 %
- (4) Plage de captation
- (5) Zone insensible (surfaces mates)

A-B : Coefficient de réflexion des objets

(1) Noir 6 %

(2) Gris 18 %

(3) Blanc 90 %

(4) Plage de captation

(5) Zone insensible (surfaces mates)