

Air Conditioners

Indoor unit

PLA-SM-EA Series

OPERATION MANUAL

FOR USER

For safe and correct use, please read this operation manual thoroughly before operating the air-conditioner unit.

BEDIENUNGSHANDBUCH

FÜR BENUTZER

Zum sicheren und einwandfreien Gebrauch der Klimaanlage dieses Bedienungshandbuch vor Inbetriebnahme gründlich durchlesen.

MANUEL D'UTILISATION

POUR L'UTILISATEUR

Pour une utilisation correcte sans risques, veuillez lire le manuel d'utilisation en entier avant de vous servir du climatiseur.

BEDIENINGSHANDLEIDING

VOOR DE GEBRUIKER

Voor een veilig en juist gebruik moet u deze bedieningshandleiding grondig doorlezen voordat u de airconditioner gebruikt.

MANUAL DE INSTRUCCIONES

PARA EL USUARIO

Lea este manual de instrucciones hasta el final antes de poner en marcha la unidad de aire acondicionado para garantizar un uso seguro y correcto.

ISTRUZIONI DI FUNZIONAMENTO

PER L'UTENTE

Leggere attentamente questi istruzioni di funzionamento prima di avviare l'unità, per un uso corretto e sicuro della stessa.

ΕΓΧΕΙΡΙΔΙΟ ΟΔΗΓΙΩΝ ΧΡΗΣΕΩΣ

ΓΙΑ ΤΟΝ ΧΡΗΣΤΗ

Για ασφάλεια και σωστή χρήση, παρακαλείστε διαβάσετε προσεκτικά αυτό το εγχειρίδιο χρήσεως πριν θέσετε σε λειτουργία τη μονάδα κλιματισμού.

MANUAL DE OPERAÇÃO

PARA O UTILIZADOR

Para segurança e utilização correctas, leia atentamente o manual de operação antes de pôr a funcionar a unidade de ar condicionado.

DRIFTSMANUAL

TIL BRUGER

Læs venligst denne driftsmanual grundigt før airconditionanlægget betjenes af hensyn til sikker og korrekt brug.

DRIFTSMANUAL

FÖR ANVÄNDAREN

Läs denna driftsmanual noga för säkert och korrekt bruk innan luftkonditioneringen används.

INSTRUKCJA OBSŁUGI

INFORMACJA DLA UŻYTKOWNIKA

Aby zapewnić bezpieczne i prawidłowe korzystanie z urządzenia, należy wcześniej uważnie przeczytać niniejszą instrukcję obsługi.

BRUKSANVISNING

FOR BRUKER

Vennligst les nøye gjennom denne bruksanvisningen, for sikkert og riktig bruk av klimaanlegget.

English**Deutsch****Français****Nederlands****Español****Italiano****Ελληνικά****Português****Dansk****Svenska****Polski****Norsk**



Manual Download



<http://www.mitsubishielectric.com/ldg/ibim/>

- en** Go to the above website to download manuals, select model name, then choose language.
- de** Besuchen Sie die oben stehende Website, um Anleitungen herunterzuladen, wählen Sie den Modellnamen und dann die Sprache aus.
- fr** Rendez-vous sur le site Web ci-dessus pour télécharger les manuels, sélectionnez le nom de modèle puis choisissez la langue.
- nl** Ga naar de bovenstaande website om handleidingen te downloaden, de modelnaam te selecteren en vervolgens de taal te kiezen.
- es** Visite el sitio web anterior para descargar manuales, seleccione el nombre del modelo y luego elija el idioma.
- it** Andare sul sito web indicato sopra per scaricare i manuali, selezionare il nome del modello e scegliere la lingua.
- el** Μεταβείτε στον παραπάνω ιστότοπο για να κατεβάσετε εγχειρίδια. Επιλέξτε το όνομα του μοντέλου και, στη συνέχεια, τη γλώσσα.
- pt** Aceda ao site Web acima indicado para descarregar manuais, seleccione o nome do modelo e, em seguida, escolha o idioma.
- da** Gå til ovenstående websted for at downloade manualer og vælg modelnavn, og vælg derefter sprog.
- sv** Gå till ovanstående webbplats för att ladda ner anvisningar, välj modellnamn och välj sedan språk.
- tr** Kılavuzları indirmek için yukarıdaki web sitesine gidin, model adını ve ardından dili seçin.
- ru** Чтобы загрузить руководства, перейдите на указанный выше веб-сайт; выберите название модели, а затем язык.
- uk** Щоб завантажити керівництва, перейдіть на зазначений вище веб-сайт; виберіть назву моделі, а потім мову.
- bg** Посетете горепосочения уебсайт, за да изтеглите ръководства, като изберете име на модел и след това – език.
- pl** Odwiedź powyższą stronę internetową, aby pobrać instrukcje, wybierz nazwę modelu, a następnie język.
- no** Gå til nettstedet over for å laste ned håndbøker og velg modellnavn, og velg deretter språk.
- fi** Mene yllä mainitulle verkkosivulle ladataksesi oppaat, valitse mallin nimi ja valitse sitten kieli.
- cs** Příručky naleznete ke stažení na internetové stránce zmíněné výše poté, co zvolíte model a jazyk.
- sk** Na webovej stránke vyššie si môžete stiahnuť návody. Vyberte názov modelu a zvolte požadovaný jazyk.
- hu** A kézikönyvek letöltéséhez látogasson el a fenti weboldalra, válassza ki a modell nevét, majd válasszon nyelvet.
- sl** Obiščite zgornjo spletno stran za prenos priročnikov; izberite ime modela, nato izberite jezik.
- ro** Accesați site-ul web de mai sus pentru a descărca manualele, selectați denumirea modelului, apoi alegeți limba.
- et** Kasutusjuhendite allalaadimiseks minge ülaltoodud veebilehele, valige mudeli nimi ja seejärel keel.
- lv** Dodieties uz iepriekš norādīto tīmekļa vietni, lai lejupielādētu rokasgrāmatas; tad izvēlieties modeļa nosaukumu un valodu.
- lt** Norėdami atsisiųsti vadovus, apsilankykite pirmiau nurodytoje žiniatinklio svetainėje, pasirinkite modelio pavadinimą, tada – kalbą.
- hr** Kako biste preuzeli priručnike, idite na gore navedeno web-mjesto, odaberite naziv modela, a potom odaberite jezik.
- sr** Idite na gore navedenu veb stranicu da biste preuzeli uputstva, izaberite ime modela, a zatim izaberite jezik.

Contents

1. Safety Precautions	1	5. Emergency Operation for Wireless Remote-controller	11
2. Parts Names	3	6. Care and Cleaning	12
3. Operation	6	7. Trouble Shooting	13
4. Timer	11	8. Specifications	15



Note

Fig. 1

This symbol mark is for EU countries only.

This symbol mark is according to the directive 2012/19/EU Article 14 Information for users and Annex IX, and/or to the directive 2006/66/EC Article 20 Information for end-users and Annex II.

Your MITSUBISHI ELECTRIC product is designed and manufactured with high quality materials and components which can be recycled and/or reused. This symbol means that electrical and electronic equipment, batteries and accumulators, at their end-of-life, should be disposed of separately from your household waste. If a chemical symbol is printed beneath the symbol (Fig. 1), this chemical symbol means that the battery or accumulator contains a heavy metal at a certain concentration.

This will be indicated as follows: Hg: mercury (0.0005%), Cd: cadmium (0.002%), Pb: lead (0.004%)

In the European Union there are separate collection systems for used electrical and electronic products, batteries and accumulators. Please, dispose of this equipment, batteries and accumulators correctly at your local community waste collection/recycling centre. Please, help us to conserve the environment we live in!

Note:

The phrase "Wired remote controller" in this operation manual refers only to the PAR-41MAA. If you need any information for the other remote controller, please refer to the instruction book included in this box.

1. Safety Precautions

- ▶ Before installing the unit, make sure you read all the "Safety Precautions".
- ▶ The "Safety Precautions" provide very important points regarding safety. Make sure you follow them.
- ▶ Please report to or take consent by the supply authority before connection to the system.

MEANINGS OF SYMBOLS DISPLAYED ON THE UNIT

	WARNING (Risk of fire)	This mark is for R32 refrigerant only. Refrigerant type is written on nameplate of outdoor unit. In case that refrigerant type is R32, this unit uses a flammable refrigerant. If refrigerant leaks and comes in contact with fire or heating part, it will create harmful gas and there is risk of fire.
		Read the OPERATION MANUAL carefully before operation.
		Service personnel are required to carefully read the OPERATION MANUAL and INSTALLATION MANUAL before operation.
		Further information is available in the OPERATION MANUAL, INSTALLATION MANUAL, and the like.

Symbols used in the text

⚠ Warning:

Describes precautions that should be observed to prevent danger of injury or death to the user.

⚠ Caution:

Describes precautions that should be observed to prevent damage to the unit.

⚠ Warning:

- There appliances are not accessible to the general public.
- The unit must not be installed by the user. Ask the dealer or an authorized company to install the unit. If the unit is installed improperly, water leakage, electric shock or fire may result.
- Do not alter the unit. It may cause fire, electric shock, injury or water leakage.
- Do not stand on, or place any items on the unit.
- Do not splash water over the unit and do not touch the unit with wet hands. An electric shock may result.
- Do not spray combustible gas close to the unit. Fire may result.
- Do not place a gas heater or any other open-flame appliance where it will be exposed to the air discharged from the unit. Incomplete combustion may result.
- Do not remove the front panel or the fan guard from the outdoor unit when it is running.
- When you notice exceptionally abnormal noise or vibration, stop operation, turn off the power switch, and contact your dealer.
- Never insert fingers, sticks etc. into the intakes or outlets.
- If you detect odd smells, stop using the unit, turn off the power switch and consult your dealer. Otherwise, a breakdown, electric shock or fire may result.
- This air conditioner is NOT intended for use by children or infirm persons without supervision.

Symbols used in the illustrations

⚡ : Indicates a part which must be grounded.

- Young children must be supervised to ensure that they do not play with the air conditioner.
- If the refrigeration gas blows out or leaks, stop the operation of the air conditioner, thoroughly ventilate the room, and contact your dealer.
- This appliance is intended to be used by expert or trained users in shops, in light industry and on farms, or for commercial use by lay persons.
- This appliance can be used by children aged from 8 years and above and persons with reduced physical, sensory or mental capabilities or lack of experience and knowledge if they have been given supervision or instruction concerning use of the appliance in a safe way and understand the hazards involved. Children shall not play with the appliance. Cleaning and user maintenance shall not be made by children without supervision.
- This appliance is not intended for use by persons (including children) with reduced physical, sensory or mental capabilities, or lack of experience and knowledge, unless they have been given supervision or instruction concerning use of the appliance by a person responsible for their safety.
- Children should be supervised to ensure that they do not play with the appliances.

1. Safety Precautions

⚠ Warning:

- When installing or relocating, or servicing the air conditioner, use only the specified refrigerant written on outdoor unit to charge the refrigerant lines. Do not mix it with any other refrigerant and do not allow air to remain in the lines.

If air is mixed with the refrigerant, then it can be the cause of abnormal high pressure in the refrigerant line, and may result in an explosion and other hazards.

The use of any refrigerant other than that specified for the system will cause mechanical failure or system malfunction or unit breakdown. In the worst case, this could lead to a serious impediment to securing product safety.

- This unit should be installed in rooms which exceed the floor space specified in outdoor unit installation manual.
Refer to outdoor unit installation manual.

- Do not use means to accelerate the defrosting process or to clean, other than those recommended by the manufacturer.
- The appliance shall be stored in a room without continuously operating ignition sources (for example: open flames, an operating gas appliance or an operating electric heater).
- Do not pierce or burn.
- Be aware that refrigerants may not contain an odour.

⚠ Caution:

- Do not use any sharp object to push the buttons, as this may damage the remote controller.
- Never block or cover the indoor or outdoor unit's intakes or outlets.
- Never wipe the remote controller with benzene, thinner chemical rags, etc.
- Do not operate the unit for a long time in high humidity, e.g. leaving a door or window open. In the cooling mode, if the unit is operated in a room with high humidity (80% RH or more) for a long time, water condensed in the air conditioner may drop and wet or damage furniture, etc.

- Do not touch the air outlet vane during operation. Otherwise, condensation may form and the unit may stop operating.

Disposing of the unit

When you need to dispose of the unit, consult your dealer.

en

2. Parts Names

Indoor Unit

	PLA-SM·EA Series
Fan steps	4 steps
Vane	Auto with swing
Louver	—
Filter	Long-life
Filter cleaning indication	2,500 hr
Wireless remote controller model No. setting	001

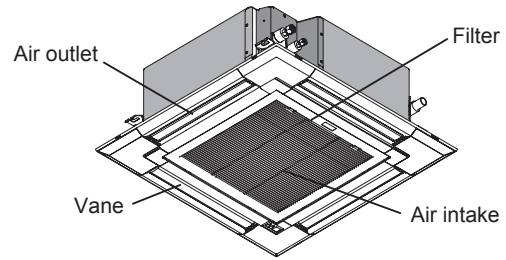

Wired Remote Controller

Controller interface

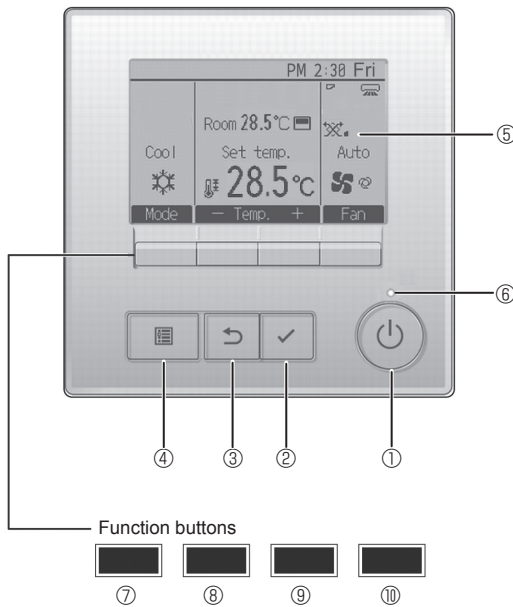

The functions of the function buttons change depending on the screen. Refer to the button function guide that appears at the bottom of the LCD for the functions they serve on a given screen. When the system is centrally controlled, the button function guide that corresponds to the locked button will not appear.

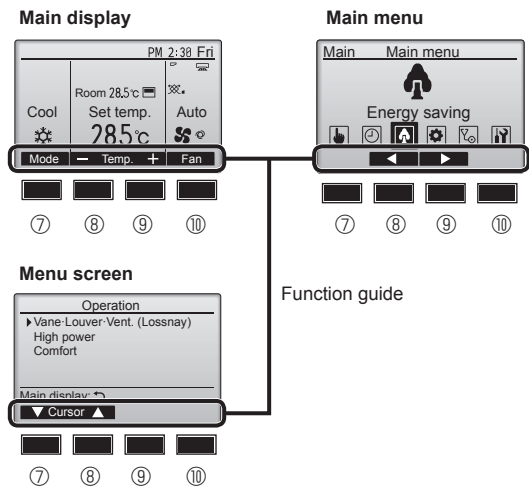

① [ON/OFF] button

Press to turn ON/OFF the indoor unit.

② [SELECT] button

Press to save the setting.

③ [RETURN] button

Press to return to the previous screen.

④ [MENU] button

Press to bring up the Main menu.

⑤ Backlit LCD

Operation settings will appear.

When the backlight is off, pressing any button turns the backlight on and it will stay lit for a certain period of time depending on the screen.

When the backlight is off, pressing any button turns the backlight on and does not perform its function. (except for the [ON/OFF] button)

⑥ ON/OFF lamp

This lamp lights up in green while the unit is in operation. It blinks while the remote controller is starting up or when there is an error.

⑦ Function button [F1]

Main display: Press to change the operation mode.

Menu screen: The button function varies with the screen.

⑧ Function button [F2]

Main display: Press to decrease temperature.

Main menu: Press to move the cursor left.

Menu screen: The button function varies with the screen.

⑨ Function button [F3]

Main display: Press to increase temperature.

Main menu: Press to move the cursor right.

Menu screen: The button function varies with the screen.

⑩ Function button [F4]

Main display: Press to change the fan speed.

Menu screen: The button function varies with the screen.

2. Parts Names

Display

The main display can be displayed in two different modes: "Full" and "Basic". The factory setting is "Full". To switch to the "Basic" mode, change the setting on the Main display setting. (Refer to operation manual included with remote controller.)

<Full mode>

* All icons are displayed for explanation.

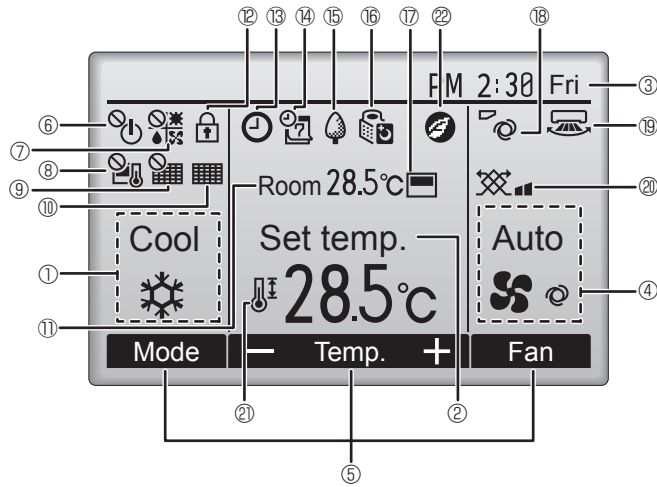

<Basic mode>

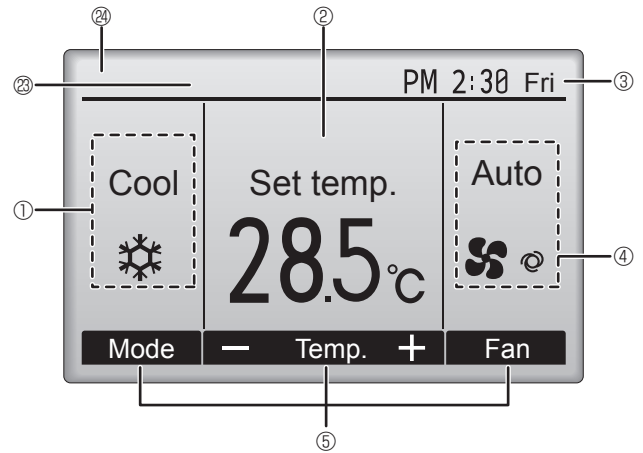

① Operation mode

② Preset temperature

③ Clock

④ Fan speed

⑤ Button function guide

Functions of the corresponding buttons appear here.



Appears when the ON/OFF operation is centrally controlled.



Appears when the operation mode is centrally controlled.



Appears when the preset temperature is centrally controlled.



Appears when the filter reset function is centrally controlled.



Indicates when filter needs maintenance.

⑪ Room temperature



Appears when the buttons are locked.



Appears when the On/Off timer, Night setback, or Auto-off timer function is enabled.

 appears when the timer is disabled by the centralized control system.



Appears when the Weekly timer is enabled.



Appears while the units are operated in the energy-save mode. (Will not appear on some models of indoor units)



Appears while the outdoor units are operated in the silent mode.



Appears when the built-in thermistor on the remote controller is activated to monitor the room temperature (⑪).

 appears when the thermistor on the indoor unit is activated to monitor the room temperature.



Indicates the vane setting.



Indicates the louver setting.



Indicates the ventilation setting.



Appears when the preset temperature range is restricted.



Appears when an energy-saving operation is performed using a "3D i-See sensor" function.

⑳ Centrally controlled

Appears for a certain period of time when a centrally-controlled item is operated.

㉔ Preliminary error display

An error code appears during the preliminary error.

Most settings (except ON/OFF, mode, fan speed, temperature) can be made from the Main menu.

2. Parts Names

■ Outdoor unit

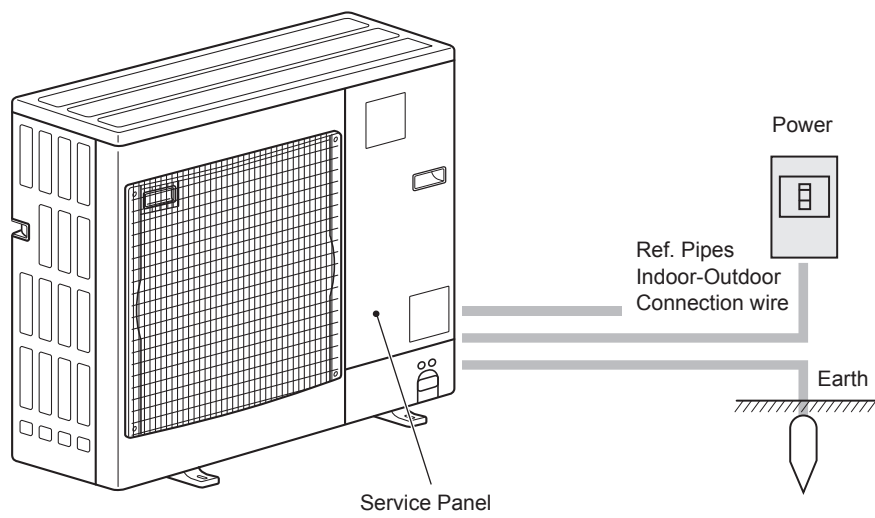

en

3. Operation

■ About the operation method, refer to the operation manual that comes with each remote controller.

3.1. Turning ON/OFF

[ON]



Press the [ON/OFF] button.
The ON/OFF lamp will light up in green,
and the operation will start.
When "LED lighting" is set to "No," the
ON/OFF lamp will not light up.

[OFF]



Press the [ON/OFF] button again.
The ON/OFF lamp will come off, and
the operation will stop.

Note:

Even if you press the ON/OFF button immediately after shutting down the operation is progress, the air conditioner will not start for about 3 minutes. This is to prevent the internal components from being damaged.

■ Operation status memory

	Remote controller setting
Operation mode	Operation mode before the power was turned off
Preset temperature	Preset temperature before the power was turned off
Fan speed	Fan speed before the power was turned off

■ Settable preset temperature range

Operation mode	Preset temperature range
	Default
Cool/Dry	19 – 30 °C
Heat	17 – 28 °C
Auto	19 – 28 °C
Fan/Ventilation	Not settable

3.2. Mode Selection

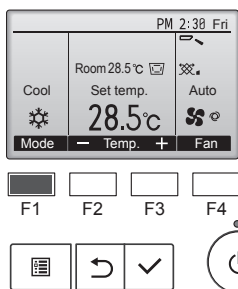

Each pressing of the [F1] button cycles through the following operation modes. Select the desired operation mode.

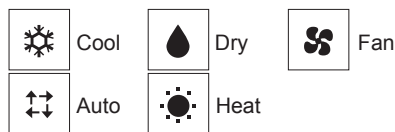

• Operation modes that are not available to the connected outdoor unit models will not appear on the display.

What the blinking mode icon means

The mode icon will blink when other indoor units in the same refrigerant system (connected to the same outdoor unit) are already operated in a different mode. In this case, the rest of the unit in the same group can only be operated in the same mode.

Automatic operation

<Single set point>

- According to a set temperature, cooling operation starts if the room temperature is too hot and heating operation starts if the room temperature is too cold.
- During automatic operation, if the room temperature changes and remains 2.0 °C or more above the set temperature for 15 minutes, the air conditioner switches to cool mode. In the same way, if the room temperature remains 2.0 °C or more below the set temperature for 15 minutes, the air conditioner switches to heat mode.

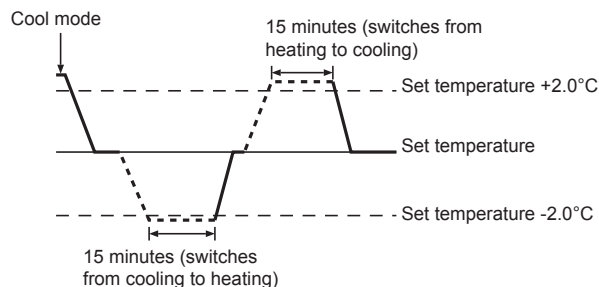

<Dual set point>

Note:

- This function cannot be set depending on the outdoor unit to be connected.

When the operation mode is set to the Auto (dual set point) mode, two preset temperatures (one each for cooling and heating) can be set. Depending on the room temperature, indoor unit will automatically operate in either the Cool or Heat mode and keep the room temperature within the preset range.

For details on how to operate, refer to manual of remote controller.

3. Operation

3.3. Temperature setting

<Cool, Dry, Heat, and Auto>

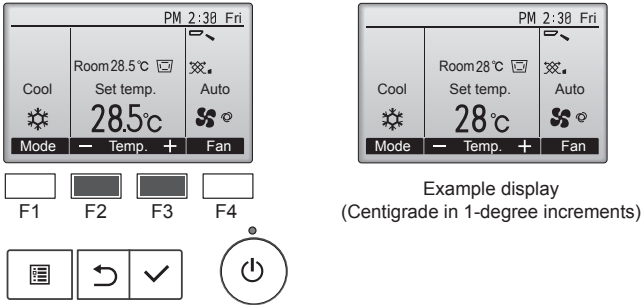

Press the [F2] button to decrease the preset temperature, and press the [F3] button to increase.

- Refer to the table on 3-1 for the settable temperature range for different operation modes.
- Preset temperature range cannot be set for Fan/Ventilation operation.
- Preset temperature will be displayed either in Centigrade in 0.5- or 1-degree increments, or in Fahrenheit, depending on the indoor unit model and the display mode setting on the remote controller.

3.4. Fan speed setting

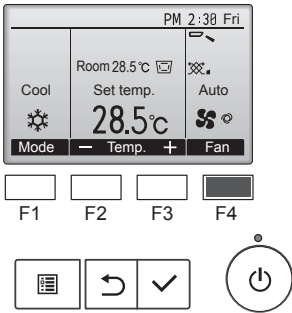

Press the [F4] button to go through the fan speeds in the following order.

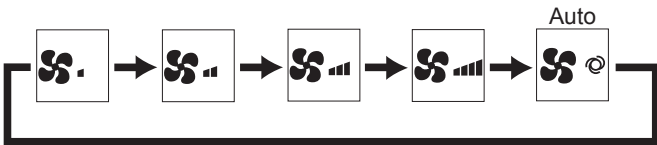

- The available fan speeds depend on the models of connected indoor units.

Notes:

- The number of available fan speeds depends on the type of unit connected.
- In the following cases, the actual fan speed generated by the unit will differ from the speed shown the remote controller display.
 1. While the display is in "Standby" or "Defrost" states.
 2. When the temperature of the heat exchanger is low in the heating mode. (e.g. immediately after heating operation starts)
 3. In HEAT mode, when room temperature is higher than the temperature setting.
 4. In COOL mode, when room temperature is lower than the temperature setting.
 5. When the unit is in DRY mode.

3.5. Airflow direction setting

3.5.1 Navigating through the Main menu

<Accessing the Main menu>

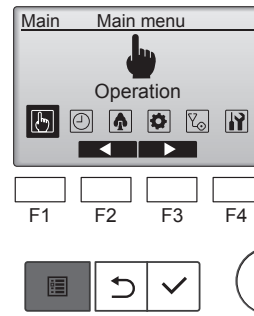

Press the [MENU] button on the Main display.
The Main menu will appear.

<Item selection>

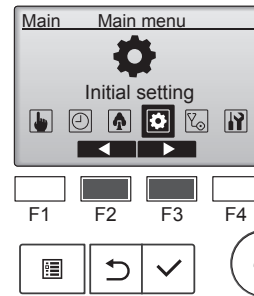

Press [F2] to move the cursor left.
Press [F3] to move the cursor right.

<Exiting the Main menu screen>

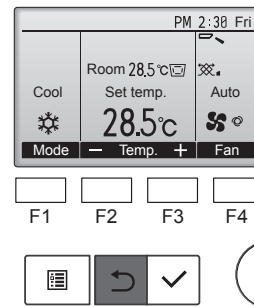

Press the [RETURN] button to exit the Main menu and return to the Main display.

If no buttons are touched for 10 minutes, the screen will automatically return to the Main display. Any settings that have not been saved will be lost.

<Display of unsupported functions>

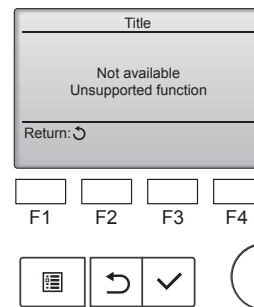

The message at left will appear if the user selects a function not supported by the corresponding indoor unit model.

en

3. Operation

3.5.2 Vane-Vent. (Lossnay)

<Accessing the menu>

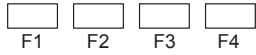

Select "Operation" from the Main menu (refer to 3.5.1), and press the [SELECT] button.

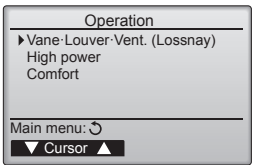

Select "Vane-Louver-Vent. (Lossnay)" or "Vane-3D i-See-Vent. (Lossnay)" from the Operation menu, and press the [SELECT] button.

Vane (vertical air direction) setting

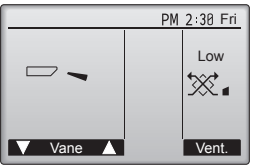

Press the [F1] or [F2] button.

Press the button as indicated above to go through the following setting options.

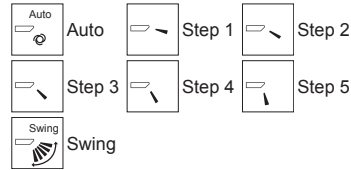

Select "Swing" to move the vanes up and down automatically. When set to "Step 1" through "Step 5", the vane will be fixed at the selected angle.

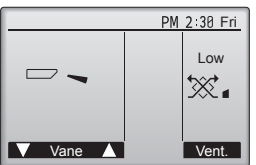

Ventilation setting

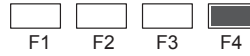
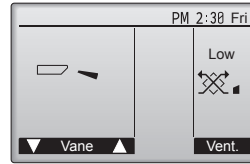

Press the [F4] button to go through the following setting options.



The fan on some models of indoor units may be interlocked with certain models of ventilation units.

<Returning to the Main menu>

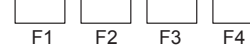
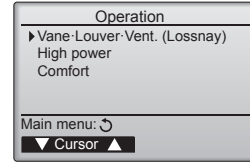

Press the [RETURN] button to go back to the Operation menu.

en

3. Operation

Notes:

- During swing operation, the directional indication on the screen does not change in sync with the directional vanes on the unit.
- Available directions depend on the type of unit connected.
- In the following cases, the actual air direction will differ from the direction indicated on the remote controller display.
 1. While the display is in "Standby" or "Defrost" states.
 2. Immediately after starting heat mode (while the system is waiting for the mode change to take effect).
 3. In heat mode, when room temperature is higher than the temperature setting.

< How to set the fixed up/down air direction >

For PLA-EA series, only the particular outlet can be fixed to certain direction with the procedures below. Once fixed, only the set outlet is fixed every time air conditioner is turned on. (Other outlets follow UP/DOWN air direction setting of remote controller.)

Note:

This function cannot be set depending on the outdoor unit to be connected.

■ Explanation of word

- "Refrigerant address No." and "Unit No." are the numbers given to each air conditioner.
- "Outlet No." is the number given to each outlet of air conditioner. (Refer to the illustration below.)
- "Up/Down air direction" is the direction (angle) to fix.



Remote controller setting

The airflow direction of this outlet is controlled by the airflow direction setting of remote controller.

Fixed

The airflow direction of this outlet is fixed in particular direction.
 * When it is cold because of direct airflow, the airflow direction can be fixed horizontally to avoid direct airflow.

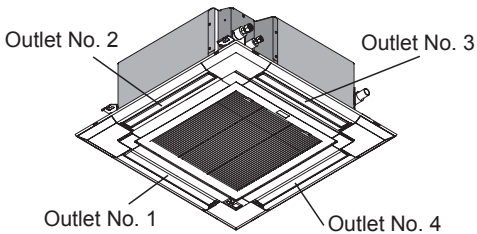

Note:

The outlet No. is indicated by the number of grooves on both ends of each air outlet. Set the air direction while checking the information shown on the remote controller display.

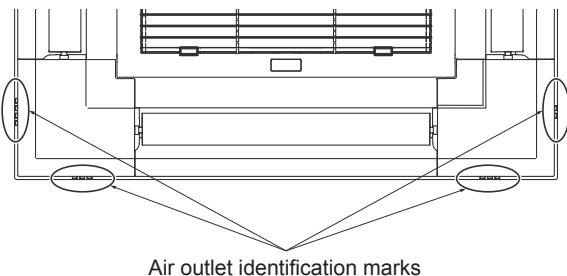

■ Manual vane angle (Vertical air direction) (Wired remote controller)

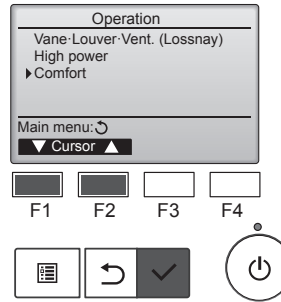

Select "Comfort" from the Operation menu, and press the [SELECT] button.

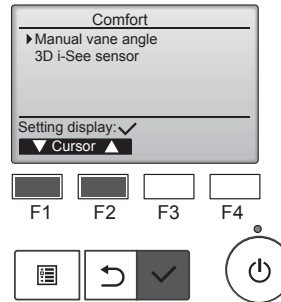

Select "Manual vane angle" with the [F1] or [F2] button, and press the [SELECT] button.

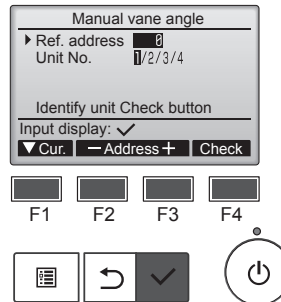

Move the cursor to "Ref. address" or "Unit No." with the [F1] button to select.

Select the refrigerant address and the unit number for the units to whose vanes are to be fixed, with the [F2] or [F3] button, and press the [SELECT] button.

- Ref. address: Refrigerant address
 - Unit No.: 1, 2, 3, 4
- Press the [F4] button to confirm the unit.

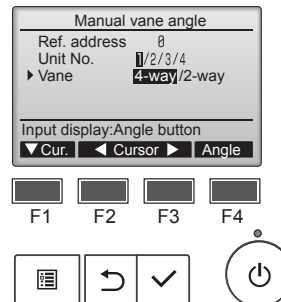

Select "Vane" with the [F1] button.

Select "4-way" or "2-way" with the [F2] or [F3] button, and press the [F4] button.

en

3. Operation

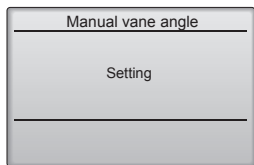
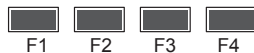
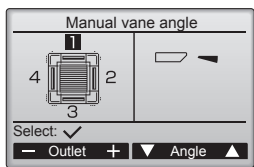

The current vane setting will appear.

Select the desired outlets from "1," "2," "3," "4," or "1, 2, 3, 4 (all outlets)" with the [F1] or [F2] button. Press the [F3] or [F4] button to go through the following options and select the desired setting.

* Draft reduction
The airflow direction for this setting is more horizontal than the airflow direction for the "Step 1" setting in order to reduce a drafty feeling. The draft reduction can be set for only 1 vane.

Note:
Do not set the draft reduction in an environment with high humidity. Otherwise, condensation may form and drip.

Vane setting

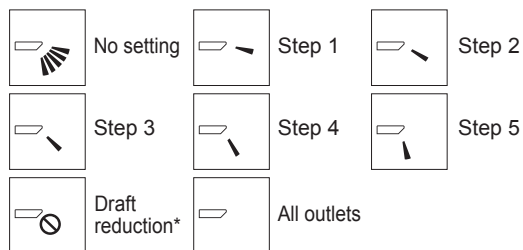

Press the [SELECT] button to save the settings. A screen will appear that indicates the setting information is being transmitted. The setting changes will be made to the selected outlet. The screen will automatically return to the one shown above (step 5) when the transmission is completed. Make the settings for other outlets, following the same procedures.

If all outlets are selected, will be displayed the next time the unit goes into operation.

Navigating through the screens
• To return to the previous screen [RETURN] button

Confirmation procedure (wired remote controller)

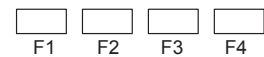
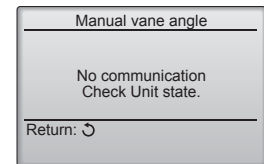
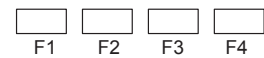
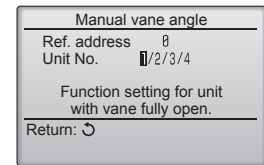
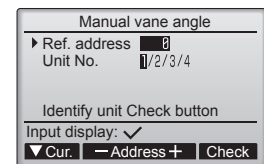

- ① First, confirm by setting "Ref. address" to 0 and "Unit No." to 1.
 - Move the cursor to "Ref. address" or "Unit No." with the [F1] button to select.
 - Select the refrigerant address and the unit number for the units to whose vanes are to be fixed, with the [F2] or [F3] button, and press the [SELECT] button.
 - Ref. address: Refrigerant address
 - Unit No.: 1, 2, 3, 4
 - Press the [F4] button to confirm the unit.
- ② Change the "Unit No." in order and check each unit.
 - Press the [F1] button to select "Unit No.". Press the [F2] or [F3] button to change the "Unit No." to the unit that you want to check, and then press the [F4] button.
 - After pressing the [F4] button, wait approximately 15 seconds, and then check the current state of the air conditioner.
 - The vane is pointing downward.
 - This air conditioner is displayed on the remote controller.
 - All outlets are closed.
 - Press the [RETURN] button and continue the operation from the beginning.
 - The messages shown to the left are displayed.
 - The target device does not exist at this refrigerant address.
 - Press the [RETURN] button to return to the initial screen.
- ③ Change the "Ref. address" to the next number.
 - Refer to step ① to change the "Ref. address" and continue with the confirmation.

4. Timer

- Timer functions are different by each remote controller.
- For details on how to operate the remote controller, refer to the appropriate operation manual included with each remote controller.

5. Emergency Operation for Wireless Remote-controller

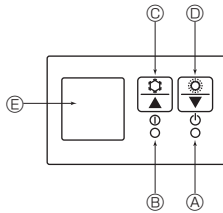
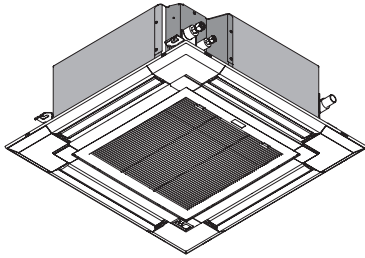

When the remote controller cannot be used

When the batteries of the remote controller run out or the remote controller malfunctions, the emergency operation can be done using the emergency buttons on the grille.

- Ⓐ DEFROST/STAND BY lamp
- Ⓑ Operation lamp
- Ⓒ Emergency operation cooling switch
- Ⓓ Emergency operation heating switch
- Ⓔ Receiver

Starting operation

- To operate the cooling mode, press the ⚙ button Ⓒ for more than 2 seconds.
- To operate the heating mode, press the ⚙ button Ⓓ for more than 2 seconds.
- Lighting of the Operation lamp Ⓑ means the start of operation.

Notes:

- Details of emergency mode are as shown below.

Details of EMERGENCY MODE are as shown below.

Operation mode	COOL	HEAT
Set temperature	24°C	24°C
Fan speed	High	High
Airflow direction	Horizontal	Downward

Stopping operation

- To stop operation, press the ⚙ button Ⓒ or the ⚙ button Ⓓ for more than 2 seconds.

6. Care and Cleaning

■ Filter information

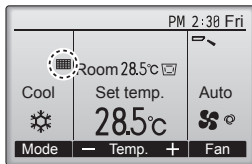

 will appear on the Main display in the Full mode when it is time to clean the filters.

Wash, clean, or replace the filters when this sign appears. Refer to the indoor unit Instructions Manual for details.

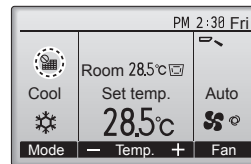

When the  is displayed on the Main display in the Full mode, the system is centrally controlled and the filter sign cannot be reset.

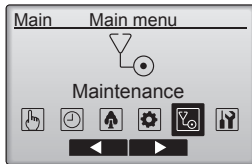

Select "Maintenance" from the Main menu, and press the [SELECT] button.

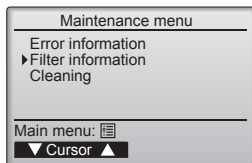
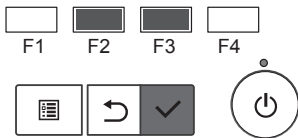

Select "Filter information" from the Maintenance menu, and press the [SELECT] button.

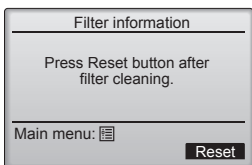
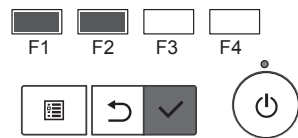

Press the [F4] button to reset filter sign. Refer to the indoor unit Instructions Manual for how to clean the filter.

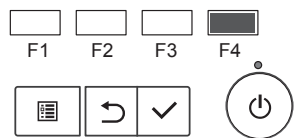

Select "OK" with the [F4] button.

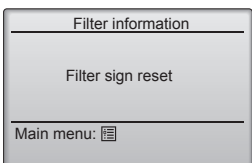
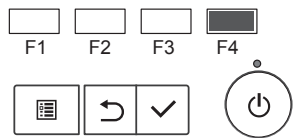

A confirmation screen will appear.

Navigating through the screens

- To go back to the Main menu [MENU] button
- To return to the previous screen [RETURN] button

If two or more indoor units are connected, filter cleaning timing for each unit may be different, depending on the filter type.

The icon  will appear when the filter on the main unit is due for cleaning.

When the filter sign is reset, the cumulative operation time of all units will be reset.

The icon  is scheduled to appear after a certain duration of operation, based on the premise that the indoor units are installed in a space with ordinary air quality. Depending on the air quality, the filter may require more frequent cleaning.

The cumulative time at which filter needs cleaning depends on the model.

- This indication is not available for wireless remote controller.

⚠ Caution:

- Ask authorized people to clean the filter.

■ Cleaning the filters

- Clean the filters using a vacuum cleaner. If you do not have a vacuum cleaner, tap the filters against a solid object to knock off dirt and dust.
- If the filters are especially dirty, wash them in lukewarm water. Take care to rinse off any detergent thoroughly and allow the filters to dry completely before putting them back into the unit.







⚠ Caution:

- Do not dry the filters in direct sunlight or by using a heat source, such as an electric heater: this may warp them.
- Do not wash the filters in hot water (above 50°C), as this may warp them.
- Make sure that the air filters are always installed. Operating the unit without air filters can cause malfunction.

⚠ Caution:

- Before you start cleaning, stop operation and turn OFF the power supply.
- Indoor units are equipped with filters to remove the dust of sucked-in air. Clean the filters using the methods shown in the following sketches.

7. Trouble Shooting

Having trouble?	Here is the solution. (Unit is operating normally.)
Air conditioner does not heat or cool well.	<ul style="list-style-type: none"> ■ Clean the filter. (Airflow is reduced when the filter is dirty or clogged.) ■ Check the temperature adjustment and adjust the set temperature. ■ Make sure that there is plenty of space around the outdoor unit. Is the indoor unit air intake or outlet blocked? ■ Has a door or window been left open?
When heating operation starts, warm air does not blow from the indoor unit soon.	<ul style="list-style-type: none"> ■ Warm air does not blow until the indoor unit has sufficiently warmed up.
During heating mode, the air conditioner stops before the set room temperature is reached.	<ul style="list-style-type: none"> ■ When the outdoor temperature is low and the humidity is high, frost may form on the outdoor unit. If this occurs, the outdoor unit performs a defrosting operation. Normal operation should begin after approximately 10 minutes.
During cooling mode, the air conditioner stops when the set room temperature is reached.	<ul style="list-style-type: none"> ■ For PLA-EA series, when the set room temperature is reached during cooling mode, the fan operates at the lowest speed.
Airflow direction changes during operation or airflow direction cannot be set.	<ul style="list-style-type: none"> ■ During heating mode, the vanes automatically move to the horizontal airflow direction when the airflow temperature is low or during defrosting mode.
When the airflow direction is changed, the vanes always move up and down past the set position before finally stopping at the position.	<ul style="list-style-type: none"> ■ When the airflow direction is changed, the vanes move to the set position after detecting the base position.
A flowing water sound or occasional hissing sound is heard.	<ul style="list-style-type: none"> ■ These sounds can be heard when refrigerant is flowing in the air conditioner or when the refrigerant flow is changing.
A cracking or creaking sound is heard.	<ul style="list-style-type: none"> ■ These sounds can be heard when parts rub against each due to expansion and contraction from temperature changes.
The room has an unpleasant odor.	<ul style="list-style-type: none"> ■ The indoor unit draws in air that contains gases produced from the walls, carpeting, and furniture as well as odors trapped in clothing, and then blows this air back into the room.
A white mist or vapor is emitted from the indoor unit.	<ul style="list-style-type: none"> ■ If the indoor temperature and the humidity are high, this condition may occur when operation starts. ■ During defrosting mode, cool airflow may blow down and appear like a mist.
Water or vapor is emitted from the outdoor unit.	<ul style="list-style-type: none"> ■ During cooling mode, water may form and drip from the cool pipes and joints. ■ During heating mode, water may form and drip from the heat exchanger. ■ During defrosting mode, water on the heat exchanger evaporates and water vapor may be emitted.
“  ” appears in the remote controller display.	<ul style="list-style-type: none"> ■ During central control, “” appears in the remote controller display and air conditioner operation cannot be started or stopped using the remote controller.
When restarting the air conditioner soon after stopping it, it does not operate even though the ON/OFF button is pressed.	<ul style="list-style-type: none"> ■ Wait approximately 3 minutes. (Operation has stopped to protect the air conditioner.)
Air conditioner operates without the ON/OFF button being pressed.	<ul style="list-style-type: none"> ■ Is the on timer set? Press the ON/OFF button to stop operation. ■ Is the air conditioner connected to a central remote controller? Consult the concerned people who control the air conditioner. ■ Does “” appear in the remote controller display? Consult the concerned people who control the air conditioner. ■ Has the auto recovery feature from power failures been set? Press the ON/OFF button to stop operation.
Air conditioner stops without the ON/OFF button being pressed.	<ul style="list-style-type: none"> ■ Is the off timer set? Press the ON/OFF button to restart operation. ■ Is the air conditioner connected to a central remote controller? Consult the concerned people who control the air conditioner. ■ Does “” appear in the remote controller display? Consult the concerned people who control the air conditioner.
Remote controller timer operation cannot be set.	<ul style="list-style-type: none"> ■ Are timer settings invalid? If the timer can be set,  or  appears in the remote controller display.
“Please Wait” appears in the remote controller display.	<ul style="list-style-type: none"> ■ The initial settings are being performed. Wait approximately 3 minutes.
An error code appears in the remote controller display.	<ul style="list-style-type: none"> ■ The protection devices have operated to protect the air conditioner. ■ Do not attempt to repair this equipment by yourself. Turn off the power switch immediately and consult your dealer. Be sure to provide the dealer with the model name and information that appeared in the remote controller display.
Draining water or motor rotation sound is heard.	<ul style="list-style-type: none"> ■ When cooling operation stops, the drain pump operates and then stops. Wait approximately 5 minutes.
The vanes do not move or the indoor unit does not respond to input from the wireless remote controller.	<ul style="list-style-type: none"> ■ The junction wire connectors of the vane motor and signal receiver may not be connected correctly. Have an installer check the connections. (The colors of the male and female sections of the junction wire connectors must match.)

7. Trouble Shooting

Having trouble?	Here is the solution. (Unit is operating normally.)												
Noise is louder than specifications.	<p>■ The indoor operation sound level is affected by the acoustics of the particular room as shown in the following table and will be higher than the noise specification, which was measured in anechoic room.</p> <table border="1" data-bbox="826 271 1497 443"> <thead> <tr> <th></th> <th>High sound absorbing rooms</th> <th>Normal rooms</th> <th>Low sound absorbing rooms</th> </tr> </thead> <tbody> <tr> <td>Location examples</td> <td>Broadcasting studio, music room, etc.</td> <td>Reception room, hotel lobby, etc.</td> <td>Office, hotel room</td> </tr> <tr> <td>Noise levels</td> <td>3 to 7 dB</td> <td>6 to 10 dB</td> <td>9 to 13 dB</td> </tr> </tbody> </table>		High sound absorbing rooms	Normal rooms	Low sound absorbing rooms	Location examples	Broadcasting studio, music room, etc.	Reception room, hotel lobby, etc.	Office, hotel room	Noise levels	3 to 7 dB	6 to 10 dB	9 to 13 dB
	High sound absorbing rooms	Normal rooms	Low sound absorbing rooms										
Location examples	Broadcasting studio, music room, etc.	Reception room, hotel lobby, etc.	Office, hotel room										
Noise levels	3 to 7 dB	6 to 10 dB	9 to 13 dB										
Nothing appears in the wireless remote controller display, the display is faint, or signals are not received by the indoor unit unless the remote controller is close.	<p>■ The batteries are low. Replace the batteries and press the Reset button.</p> <p>■ If nothing appears even after the batteries are replaced, make sure that the batteries are installed in the correct directions (+, -).</p>												
After battery installation/replacement of remote controller, part of function cannot be used.	<p>■ Please check that the clock setting is completed. If clock setting is not done, please complete.</p>												
The operation lamp near the receiver for the wireless remote controller on the indoor unit is blinking.	<p>■ The self diagnosis function has operated to protect the air conditioner.</p> <p>■ Do not attempt to repair this equipment by yourself. Turn off the power switch immediately and consult your dealer. Be sure to provide the dealer with the model name.</p>												
The indoor unit which is not operating becomes warm and a sound, similar to water flowing, is heard from the unit.	<p>■ A small amount of refrigerant continues to flow into the indoor unit even though it is not operating. (Connected with MXZ/Branch box)</p>												

en

8. Specifications

■ PLA-SM-EA Series

Model		SM71	SM100	SM125	SM140
Power source · Voltage/Frequency	<V / Hz>	~N 230/50			
Rated Input · Cooling/Heating indoor only	<kW>	0.04/0.04	0.07/0.07	0.10/0.10	0.10/0.10
Rated Current · Cooling/Heating indoor only	<A>	0.27/0.25	0.46/0.44	0.66/0.64	0.66/0.64
Heater	<kW>	–	–	–	–
Height dimension	<mm>	258 (40)	298 (40)		
Width dimension	<mm>	840 (950)			
Depth dimension	<mm>	840 (950)			
Fan airflow rate · Low-Middle2-Middle1-High	<m ³ / min>	14-17-19-21	19-23-26-29	21-25-28-31	24-26-29-32
Noise level (SPL) · Low-Middle2-Middle1-High	<dB>	28-30-32-34	31-34-37-40	33-37-41-44	36-39-42-44
Net weight	<kg>	21 (5)	24 (5)	26 (5)	

*1. The figure in () indicates standard Grille's.

Model			SM71	SM100	SM125	SM140
Cooling Capacity	sensible	$P_{rated,c}$ <kW>	5.10	7.70	9.12	9.38
	latent	$P_{rated,c}$ <kW>	1.70	2.30	3.38	4.02
Heating Capacity		$P_{rated,h}$ <kW>	7.50	11.20	14.00	16.00
Total electric power input		P_{elec} <kW>	0.040	0.070	0.100	
Sound power level (per speed setting, if applicable)		L_{WA} <dB>	50-52-54-56	52-55-58-61	54-58-62-65	57-60-63-65

(EU)2016/2281

en

Inhaltsverzeichnis

1. Sicherheitsvorkehrungen	1	5. Notbetrieb bei schnurloser Fernbedienung	11
2. Bezeichnungen der Teile	3	6. Pflege und Reinigung	12
3. Bedienung	6	7. Fehlerbehebung	13
4. Timer	11	8. Technische Daten	15



Hinweis

Fig. 1

Dieses Kennzeichnungssymbol gilt nur für EU-Länder.
Dieses Symbol entspricht der Richtlinie 2012/19/EU Artikel 14 Informationen für Nutzer und Anhang IX und/oder der Richtlinie 2006/66/EG Artikel 20 Informationen für Endnutzer und Anhang II.
 Ihr MITSUBISHI ELECTRIC-Produkt wurde unter Einsatz von qualitativ hochwertigen Materialien und Komponenten konstruiert und gefertigt, die für Recycling und/oder Wiederverwendung geeignet sind. Dieses Symbol bedeutet, dass elektrische und elektronische Geräte sowie Batterien und Akkus am Ende ihrer Nutzungsdauer von Hausmüll getrennt zu entsorgen sind. Wenn ein chemisches Symbol unterhalb des Symbols (Fig. 1), bedeutet dies, dass die Batterie bzw. der Akku ein Schwermetall in einer bestimmten Konzentration enthält.
 Dies wird wie folgt angegeben: Hg: Quecksilber (0,0005 %), Cd: Cadmium (0,002 %), Pb: Blei (0,004 %)
 In der Europäischen Union gibt es unterschiedliche Sammelsysteme für gebrauchte Elektrik- und Elektronikgeräte einerseits sowie Batterien und Akkus andererseits.
 Bitte entsorgen Sie dieses Gerät, Batterien und Akkus vorschriftsmäßig bei Ihrer kommunalen Sammelstelle oder im örtlichen Recycling-Zentrum. Bitte helfen Sie uns, die Umwelt zu erhalten, in der wir leben!

Hinweis:
 Der Teil „Verdrahtete Fernbedienung“ in diesem Bedienungshandbuch bezieht sich ausschließlich auf die PAR-41MAA. Wenn Sie Informationen zur anderen Fernbedienung benötigen, sehen Sie im Anleitungsbuch in dieser Box nach.

1. Sicherheitsvorkehrungen

- ▶ Vor dem Einbau der Anlage vergewissern, daß Sie alle Informationen über „Sicherheitsvorkehrungen“ gelesen haben.
- ▶ Die „Sicherheitsvorkehrungen“ enthalten sehr wichtige Sicherheitsgesichtspunkte. Sie sollten sie unbedingt befolgen.
- ▶ Vor Anschluß an das System Mitteilung an Stromversorgungsunternehmen machen oder dessen Genehmigung einholen.

BEDEUTUNG DER SYMBOLE AM GERÄT

	WARNUNG (Brandgefahr)	Dieses Symbol gilt nur für das Kältemittel R32. Der Kältemitteltyp ist auf dem Typenschild des Außengeräts angegeben. Falls der Kältemitteltyp dieses Geräts R32 ist, ist das Kältemittel des Geräts entzündlich. Wenn Kältemittel austritt und mit Feuer oder heißen Teilen in Berührung kommt, entsteht schädliches Gas und es besteht Brandgefahr.
		Lesen Sie vor dem Betrieb sorgfältig das BEDIENUNGSHANDBUCH .
		Service-Techniker müssen vor dem Betrieb das BEDIENUNGSHANDBUCH und die INSTALLATIONSANLEITUNG sorgfältig lesen.
		Weitere Informationen sind im BEDIENUNGSHANDBUCH , in der INSTALLATIONSANLEITUNG usw. enthalten.

Im Text verwendete Symbole

- Warnung:**
Beschreibt Vorkehrungen, die beachtet werden sollten, um den Benutzer vor der Gefahr von Verletzungen oder tödlicher Unfälle zu bewahren.
- Vorsicht:**
Beschreibt Vorkehrungen, die beachtet werden sollten, damit an der Anlage keine Schäden entstehen.

In den Abbildungen verwendete Symbole

- : Verweist auf einen Teil der Anlage, der geerdet werden muß.

Warnung:

- Diese Geräte sind der Allgemeinheit nicht zugänglich.
- Die Anlage sollte nicht vom Benutzer eingebaut werden. Bitten Sie Ihren Händler oder eine Vertragswerkstatt, die Anlage einzubauen. Wenn die Anlage unsachgemäß eingebaut wurde, kann Wasser auslaufen, können Stromschläge erfolgen, oder es kann Feuer ausbrechen.
- Verändern Sie die Anlage nicht. Dies könnte einen Brand, einen elektrischen Schlag, Verletzungen oder Wasserleckagen verursachen.
- Nicht auf die Anlage stellen oder Gegenstände darauf ablegen.
- Kein Wasser über die Anlage spritzen und die Anlage auch nicht mit nassen Händen berühren. Dies kann zu Stromschlägen führen.
- Kein brennbares Gas in der Nähe der Anlage versprühen. Es kann Feuer ausbrechen.
- Keine Gasheizung oder sonstige Geräte mit offenen Flammen in Bereichen abstellen, an denen Luft aus der Anlage ausströmt. Unvollständige Verbrennung kann die Folge sein.
- Wenn die Anlage läuft, nicht die Frontplatte oder den Gebläseschutz von der Außenanlage abnehmen.
- Wenn das Geräusch oder die Vibrationen anders als normal oder besonders stark sind, den Betrieb einstellen, den Hauptschalter ausschalten, und das Verkaufsgeschäft um Hilfe bitten.
- Niemals die Finger, Stöcke etc. in die Ansaug- oder Austrittsöffnungen stecken.
- Wenn Sie merkwürdige Gerüche feststellen, sollten Sie die Anlage nicht mehr benutzen, den Strom abschalten und sich an Ihren Kundendienst wenden, da sonst schwere Defekte an der Anlage, ein Stromschlag oder ein Brand verursacht werden können.
- Diese Klimaanlage darf NICHT von Kindern oder unsicheren Personen ohne Aufsicht benutzt werden.

- Kleine Kinder müssen beaufsichtigt werden, um sicherzustellen, daß sie nicht an der Klimaanlage herumspielen.
- Wenn gasförmiges oder flüssiges Kühlmittel entweicht, die Klimaanlage abstellen, den Raum ausreichend lüften und das Verkaufsgeschäft benachrichtigen.
- Dieses Gerät ist für die Verwendung durch Fachleute oder geschultes Personal in Geschäften, in der Leichtindustrie und auf Bauernhöfen oder für die kommerzielle Verwendung durch Laien geeignet.
- Dieses Gerät kann von Kindern ab 8 Jahren sowie Personen mit eingeschränkten körperlichen, sensorischen oder mentalen Fähigkeiten bzw. ohne ausreichende Erfahrung und Wissen erst nach Einweisung oder Anleitung zum sicheren Gebrauch des Geräts und Kenntnis der möglichen Gefahren bei der Anwendung verwendet werden. Kinder sollten nicht mit dem Gerät spielen. Die Reinigung und Wartung sollte von Kindern nicht ohne Überwachung durchgeführt werden.
- Dieses Gerät darf von Personen (einschließlich Kindern) mit eingeschränkten physischen, sensorischen oder mentalen Fähigkeiten, bzw. ohne ausreichende Erfahrung und Wissen, erst nach Einweisung und Anleitung zum Gebrauch des Geräts durch eine für ihre Sicherheit verantwortliche Person verwendet werden.
- Kinder sollten beaufsichtigt werden, um sicherzustellen, dass sie nicht an den Geräten herumspielen.

1. Sicherheitsvorkehrungen

⚠ **Warnung:**

- Verwenden Sie nach der Installation, dem Umsetzen oder Warten der Klimaanlage nur das auf dem Außengerät angegebene Kältemittel zum Füllen der Kältemittelleitungen. Vermischen Sie es nicht mit anderem Kältemittel und lassen Sie nicht zu, dass Luft in den Leitungen zurückbleibt. Wenn sich Luft mit dem Kältemittel vermischt, kann dies zu einem ungewöhnlich hohen Druck in der Kältemittelleitung führen und eine Explosion oder andere Gefahren verursachen. Die Verwendung eines anderen als des für das System angegebenen Kältemittels führt zu mechanischem Versagen, einer Fehlfunktion des Systems oder einer Beschädigung des Geräts. Im schlimmsten Fall kann sie ein schwerwiegendes Hindernis für die Aufrechterhaltung der Produktsicherheit darstellen.
- Dieses Gerät sollte in Räumen installiert werden, deren Bodenfläche größer als die in der Installationsanleitung des Außengeräts angegebene Bodenfläche ist.
Siehe Installationsanleitung für das Außengerät.

⚠ **Vorsicht:**

- Zum Drücken der Tasten keine scharfen Gegenstände benutzen, da dadurch die Fernbedienung beschädigt werden kann.
- Die Ansaug- oder Austrittsöffnungen weder der Innen- noch der Außenanlage blockieren oder abdecken.
- Niemals die Fernbedienung mit Benzol, Verdünnungsmittel, chemischen Tüchern usw. abwischen.
- Das Gerät nicht für längere Zeit bei hoher Luftfeuchtigkeit, zum Beispiel bei geöffneter Tür oder geöffnetem Fenster, betreiben. Wird das Gerät im Kühlungsmodus längere Zeit in einem Raum mit hoher Luftfeuchtigkeit (80 % RLF oder mehr) betrieben, kann Wasser in der Klimaanlage kondensieren und Mobiliar benässen oder beschädigen usw.

- Verwenden Sie keine anderen als vom Hersteller empfohlenen Mittel, um das Abtauen zu beschleunigen oder das Gerät zu reinigen.
- Das Gerät muss in einem Raum ohne kontinuierlich betriebene Zündquellen (zum Beispiel: offenes Feuer, ein in Betrieb befindliches Gasgerät oder eine in Betrieb befindliche Elektroheizung) aufbewahrt werden.
- Nicht durchstechen oder verbrennen.
- Bedenken Sie, dass Kältemittel geruchslos sein können.

- Berühren Sie den Luftauslassflügel nicht während des Betriebs. Andernfalls kann sich Kondensation bilden, und das Gerät kann den Betrieb einstellen.

Die Anlage entsorgen

Zum Entsorgen des Gerätes wenden Sie sich an Ihren Kundendienst.

2. Bezeichnungen der Teile

■ Inneneinheit

	Baureihe PLA-SM-EA
Lüfterstufen	4 Stufen
Klappe	Auto mit Schwingen
Luftklappe	–
Filter	Langlebig
Reinigungsempfehlung für Filter	2.500 Std.
Modellnummereinstellung der drahtlosen Fernbedienung	001

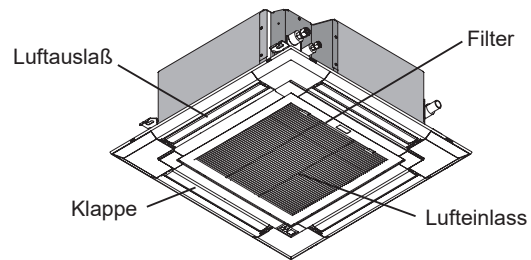

■ Kabelfernbedienung

Steuerungseinheit

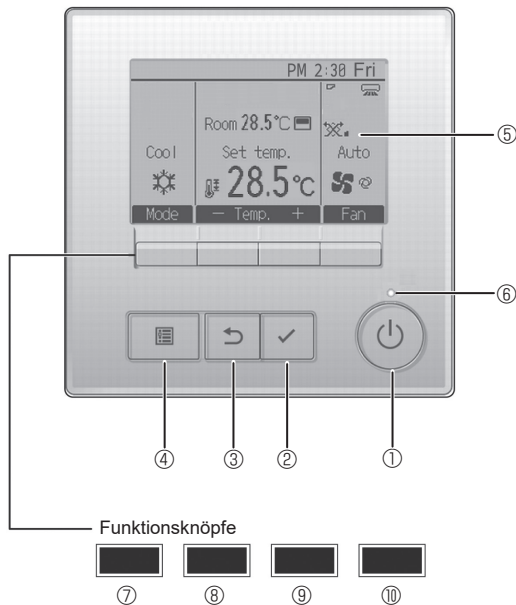

Die Funktionen der Funktionsknöpfe ändern sich je nach Anzeige. Details finden Sie in der Funktionshilfe für Knöpfe, welche für die Funktion der aktuellen Anzeige am unteren Teil des LCD erscheint. Wenn das System zentralgesteuert wird, wird die Funktionshilfe der entsprechenden gesperrten Knöpfe nicht angezeigt.

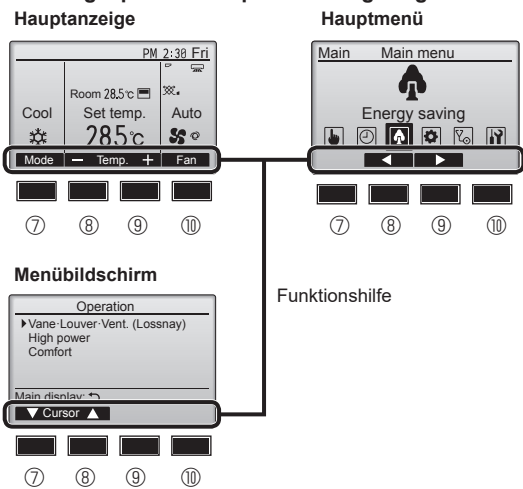

① [EIN/AUS] Knopf

Drücken, um die Anlage EIN/AUS zu schalten.

② [AUSWAHL] Knopf

Drücken, um die Einstellung zu speichern.

③ [ZURÜCK] Knopf

Drücken, um zur vorhergehenden Anzeige zu wechseln.

④ [MENÜ] Knopf

Drücken, um das Hauptmenü anzuzeigen.

⑤ Hintergrundbeleuchtetes LCD

Betriebseinstellung wird angezeigt.

Wenn die Hintergrundbeleuchtung aus ist, wird sie durch Drücken eines Knopfes wieder eingeschaltet und bleibt je nach Anzeige für einen bestimmten Zeitraum eingeschaltet.

Wenn die Hintergrundbeleuchtung aus ist, wird sie durch Drücken eines Knopfes aktiviert ohne die Funktion des entsprechenden Knopfes zu aktivieren. (außer beim [EIN/AUS] Knopf)

⑥ EIN/AUS-Lampe

Diese Lampe leuchtet grün, wenn die Anlage eingeschaltet ist. Sie blinkt, wenn die Fernsteuerung startet oder wenn ein Fehler vorliegt.

⑦ Funktionsknopf [F1]

Hauptanzeige: Drücken, um die Funktion zu wechseln Betriebsart.
Menübildschirm: Die Tastenfunktionen sind je nach Bildschirm unterschiedlich.

⑧ Funktionsknopf [F2]

Hauptanzeige: Drücken, um die Temperatur zu senken.
Hauptmenü: Drücken, um den Cursor nach links zu bewegen.
Menübildschirm: Die Tastenfunktionen sind je nach Bildschirm unterschiedlich.

⑨ Funktionsknopf [F3]

Hauptanzeige: Drücken, um die Temperatur zu erhöhen.
Hauptmenü: Drücken, um den Cursor nach rechts zu bewegen.
Menübildschirm: Die Tastenfunktionen sind je nach Bildschirm unterschiedlich.

⑩ Funktionsknopf [F4]

Hauptanzeige: Drücken, um die Lüftergeschwindigkeit zu wechseln.
Menübildschirm: Die Tastenfunktionen sind je nach Bildschirm unterschiedlich.

2. Bezeichnungen der Teile

Anzeige

Die Hauptanzeige kann auf zwei verschiedene Arten angezeigt werden „Komplett“ und „Einfach.“ Werkseinstellung ist „Komplett“ Um die Anzeige auf „Einfach“ umzustellen, muss die Einstellung im Hauptdisplay geändert werden. (Wenden Sie sich an die mit der Fernbedienung mitgelieferte Bedienungsanleitung.)

<Komplett Modus>

* Alle Symbole werden als Erklärung angezeigt.

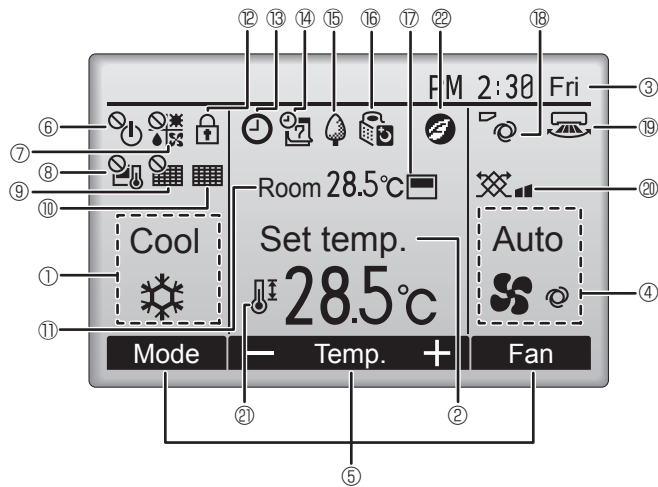

<Einfach Modus>

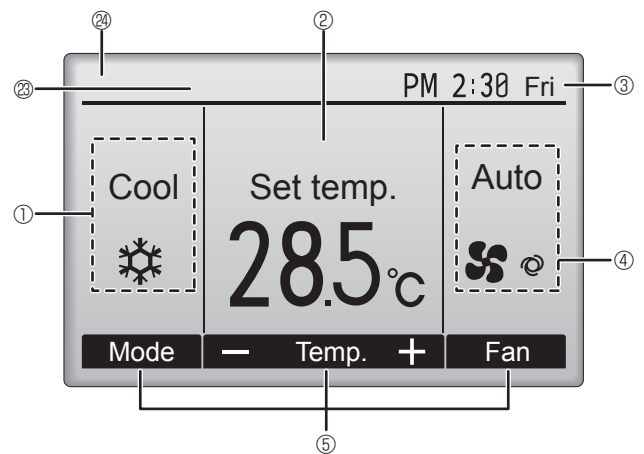

① Betriebsart

② Voreingestellte Temperatur

③ Uhr

④ Lüftergeschwindigkeit

⑤ Funktionshilfe der Knöpfe

Hier erscheinen die Funktionen der entsprechenden Knöpfe.



Erscheint, wenn die „EIN/AUS“ Bedienung zentralgesteuert wird.



Erscheint, wenn die Betriebsart zentralgesteuert wird.



Erscheint, wenn die voreingestellte Temperatur zentralgesteuert wird.



Erscheint, wenn die Rückstellung des Filters zentralgesteuert wird.



Zeigt an, wenn die Filter gewartet werden müssen.

⑪ Raumtemperatur



Erscheint, wenn die Knöpfe gesperrt sind.



Wird angezeigt, wenn der „Ein/Aus-Timer“, die „Nachtabsenkung“ oder die Funktion „Ausschalt-Timer“ aktiviert ist.



wird angezeigt, wenn der Timer durch das zentrale Steuerungssystem deaktiviert wird.



Erscheint, wenn die Wochenzeithr aktiviert ist.



Erscheint, wenn die Anlagen im Energiesparmodus betrieben werden. (Wird bei einigen Modellen von Innengeräten nicht angezeigt)



Erscheint, wenn die Außenanlagen im Flüstermodus betrieben werden.



Erscheint, wenn der eingebaute Thermistor in der Fernsteuerung aktiviert ist, um die Raumtemperatur zu überwachen (⑪).



Erscheint, wenn der Thermistor der Innenanlage aktiviert ist, um die Raumtemperatur zu überwachen.



Zeigt die Flügeleinstellung.



Zeigt die Gittereinstellung.



Zeigt die Belüftungseinstellung.



Erscheint, wenn der voreingestellte Temperaturbereich eingeschränkt ist.



Erscheint im Energiesparbetrieb mit der Funktion „3D i-See sensor“ (i-See-Sensor).

⑳ Zentral gesteuert

Erscheint für eine bestimmte Zeit bei Betätigung eines zentral gesteuerten Elements.

㉑ Vorübergehende Fehleranzeige

Während des vorübergehenden Fehlers erscheint ein Fehlercode.

Die meisten Einstellungen (außer ON/OFF, Modus, Gebläsedrehzahl, Temperatur) können über das Hauptmenü vorgenommen werden.

2. Bezeichnungen der Teile

■ Außeneinheit

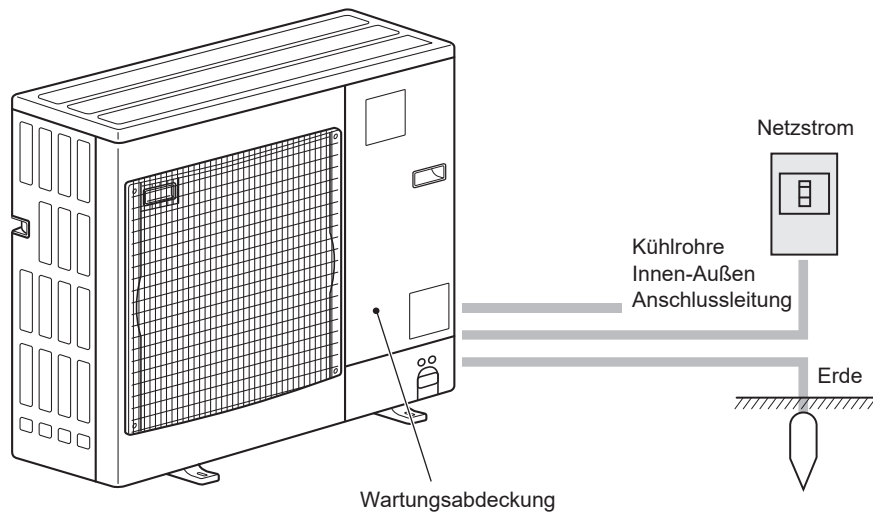

de

3. Bedienung

■ Zu den Bedienungsverfahren beachten Sie die Bedienungsanleitung, die mit der jeweiligen Fernbedienung geliefert wird.

3.1. Ein- und Ausschalten

[EIN]



Drücken Sie den [EIN/AUS] Knopf. Die EIN/AUS-Lampe leuchtet Grün wenn der Betrieb startet. Bei Einstellung von „LED-Beleuchtung“ auf „Nein“ leuchtet die EIN/AUS-Lampe nicht.

[AUS]



Drücken Sie den [EIN/AUS] Knopf erneut. Die EIN/AUS-Lampe leuchtet nicht mehr wenn der Betrieb stoppt.

Hinweis:

Auch dann, wenn Sie die Taste ON/OFF sofort nach dem Ausschalten drücken, startet das Klimagerät etwa 3 Minuten lang nicht. Dies dient dem Schutz der internen Bauteile vor Beschädigung.

■ Betriebsstatusspeicher

	Fernbedienungseinstellung
Betriebsart	Betriebsmodus vor der Stromabschaltung
Voreingestellte Temperatur	Voreingestellte Temperatur vor der Stromabschaltung
Lüftergeschwindigkeit	Lüftergeschwindigkeit vor der Stromabschaltung

■ Einstellbarer Bereich der voreingestellten Temperatur

Betriebsart	Voreingestellter Temperaturbereich	
	Standard	
Kühlen/Trocken	19 – 30 °C	
Heizen	17 – 28 °C	
Auto	19 – 28 °C	
Gebläse/Ventilation	Nicht einstellbar	

3.2. Modusauswahl

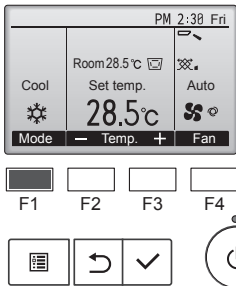

Durch wiederholtes Drücken der [F1]-Taste können Sie die folgenden Betriebsmodi durchlaufen.

Wählen Sie den gewünschten Betriebsmodus.

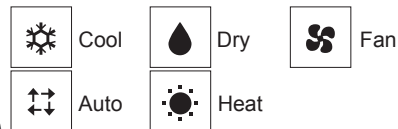

• Betriebsarten, die für die verbundenen Außengeräte Modelle nicht verfügbar sind, erscheinen nicht auf dem Display.

Was bedeutet das blinkende Modussymbol?

Das Modussymbol blinkt, wenn andere Innenanlagen im gleichen Kühlmittelsystem (an dieselbe Aussenanlage angeschlossen) bereits in einem anderen Betriebsmodus arbeiten. In diesem Fall können die verbleibenden Anlagen der gleichen Gruppe nur im selben Modus arbeiten.

Automatischer Betrieb

<Einzelner Einstellungspunkt>

- Eine Temperatur wird eingestellt und der Kühlbetrieb beginnt, wenn die Umgebungstemperatur zu hoch ist bzw. der Heizbetrieb beginnt, wenn sie zu niedrig ist.
- Im automatischen Betrieb schaltet die Klimaanlage in die Betriebsart Kühlen, wenn die Umgebungstemperatur sich ändert und 15 Minuten lang 2,0 °C oder mehr über der eingestellten Temperatur liegt. Ebenso schaltet die Klimaanlage in die Betriebsart Heizen, wenn die Umgebungstemperatur 15 Minuten lang 2,0 °C oder mehr unter der eingestellten Temperatur liegt.

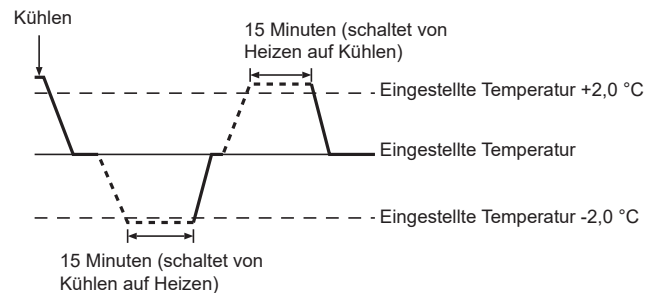

<Doppelter Einstellungspunkt>

Hinweis:

- Je nach angeschlossenem Außengerät kann diese Funktion nicht eingestellt werden.

Wenn „Auto“ (Doppel-Sollwert) als Betriebsmodus eingestellt ist, können zwei Temperaturvoreinstellungen (jeweils eine für Kühlen und Heizen) festgelegt werden. Abhängig von der Raumtemperatur wird das Innengerät automatisch in den Modus „Cool“ (Kühlen) oder „Heat“ (Heizen) schalten und die Raumtemperatur innerhalb des eingestellten Bereichs halten. Einzelheiten zur Bedienung finden Sie in der Anleitung der Fernbedienung.

3. Bedienung

3.3. Temperatureinstellung

<Cool (Kühlen), Dry (Trocknen), Heat (Heizen), und Auto>

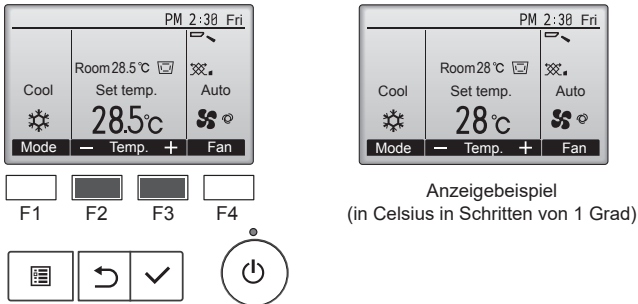

Drücken Sie die Taste [F2], um die voreingestellte Temperatur zu verringern, und [F3], um sie zu erhöhen.

- Den einstellbaren Temperaturbereich für die verschiedenen Betriebsmodi finden Sie in der Tabelle unter 3-1.
- Voreingestellte Temperaturbereiche können nicht für den Betrieb Lüfter/Ventilation eingestellt werden.
- Die voreingestellte Temperatur wird entweder in Celsius in Schritten von 0,5 oder 1 Grad oder in Fahrenheit angezeigt, abhängig vom Modell des Innengeräts und vom eingestellten Anzeigemodus an der Fernbedienung.

3.4. Einstellung der Lüftergeschwindigkeit

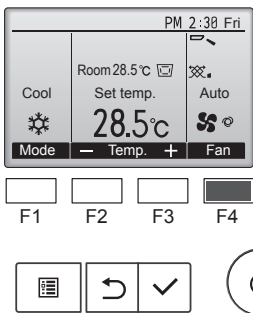

Drücken Sie [F4], um die Lüftergeschwindigkeit in folgender Reihenfolge zu durchlaufen.

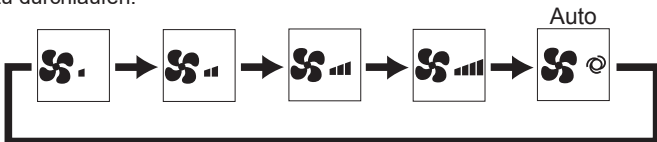

- Die verfügbaren Lüftergeschwindigkeiten sind vom Modell der Inneneinrichtung abhängig.

Hinweise:

- Die Anzahl der verfügbaren Lüftergeschwindigkeiten hängt von der Art des angeschlossenen Geräts ab.
- In den folgenden Fällen unterscheidet sich die vom Gerät erzeugte tatsächliche Lüftergeschwindigkeit von der auf der Fernbedienungsanzeige angezeigten Geschwindigkeit:
 1. Während das Display sich in einem der Zustände „Standby“ (Bereitschaft) oder „Defrost“ (Abtauen) befindet.
 2. Wenn die Temperatur des Wärmetauschers in der Betriebsart Heizen zu niedrig ist. (z.B. direkt nach dem Heizbeginn)
 3. Im HEAT-Modus, wenn die Raumtemperatur höher als die Temperatureinstellung ist.
 4. Wenn im Kühlbetrieb (COOL) die Raumtemperatur niedriger als die Temperatureinstellung ist.
 5. Wenn sich das Gerät im DRY-Modus befindet.

3.5. Einstellung der Luftstromrichtung

3.5.1 Navigation durch das Hauptmenü

<Hauptmenü aufrufen>

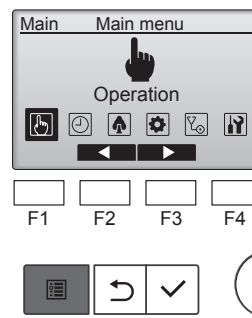

Drücken Sie den [MENÜ]-Knopf an der Hauptanzeige.
Das Hauptmenü erscheint.

<Objektauswahl>

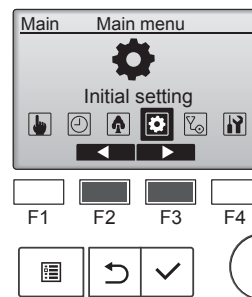

Drücken Sie [F2], um den Cursor nach links zu bewegen.
Drücken Sie [F3], um den Cursor nach rechts zu bewegen.

<Hauptmenüanzeige verlassen>

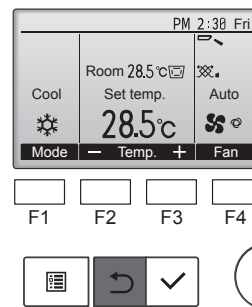

Drücken Sie [ZURÜCK], um das Hauptmenü zu verlassen und zur Hauptanzeige zurück zu kehren.

Wenn für 10 Minuten kein Knopf gedrückt wird, kehrt die Anzeige automatisch zur Hauptanzeige zurück. Nicht gespeicherte Einstellungen gehen dann verloren.

<Anzeige nicht unterstützter Funktionen>

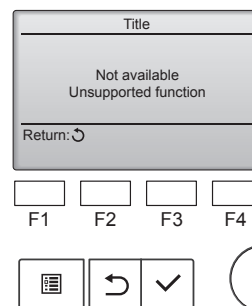

Wenn der Benutzer eine Funktion wählt, die von der entsprechenden Anlage nicht unterstützt wird, erscheint die links dargestellte Nachricht.

3. Bedienung

3.5.2 Vane-Lüftung (Lossnay)

<Menü aufrufen>

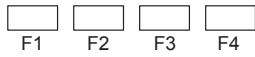

Wählen Sie „Operation“ (Betrieb) aus dem Hauptmenü (siehe 3.5.1) und drücken Sie [AUSWAHL].

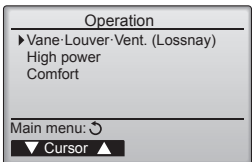

Wählen Sie „Vane-Louver-Vent. (Lossnay)“ (Flügel/Klappe/Auslass (Lossnay)) oder „Vane-3D i-See-Vent. (Lossnay)“ (Flügel/3D i-See/Auslass (Lossnay)) aus dem Betriebsmenü und drücken Sie die [AUSWAHL]-Taste.

Flügeleinstellung (vertikale Luftstromrichtung)

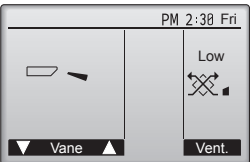

Drücken Sie die Taste [F1] oder [F2].

Drücken Sie die oben angegebene Taste, um die folgenden Einstellungsoptionen zu durchlaufen.

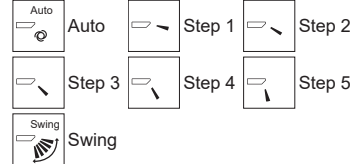

Wählen Sie „Swing“ (Schwenken), damit sich die Flügel automatisch auf und ab bewegen.

Bei Einstellung auf „Step 1“ (Stufe 1) bis „Step 5“ (Stufe 5) bleibt der Flügel im ausgewählten Winkel.

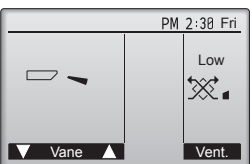

Ventilationseinstellung

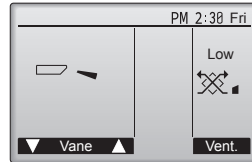

Drücken Sie die Taste [F4], um die folgenden Einstellungsoptionen zu durchlaufen.



• Bei einigen Innengeräten kann der Lüfter mit bestimmten Ventilationsgeräten gekoppelt sein.

<Rückkehr zum Hauptmenü>

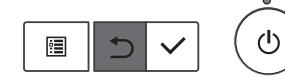
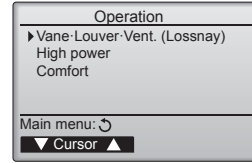

Drücken Sie [ZURÜCK] für die Rückkehr zum Betriebsmenü.

de

3. Bedienung

Hinweis:

- Im Schwenkbetrieb ändert sich die Richtungsanzeige auf dem Bildschirm nicht synchron mit den Luftleitflügeln am Gerät.
- Die verfügbaren Richtungen hängen von der Art des angeschlossenen Geräts ab.
- In den folgenden Fällen unterscheidet sich die tatsächliche Luftströmung von der Richtung, die auf der Fernbedienungsanzeige angezeigt wird:
 1. Während das Display sich in einem der Zustände „Standby“ (Bereitschaft) oder „Defrost“ (Abtauen) befindet.
 2. Sofort nach Starten des Heizmodus (während das System darauf wartet, daß sich der Modus ändert).
 3. Im Heizmodus, wenn die Raumtemperatur höher als die Temperatureinstellung ist.

<Einstellen der fixierten Auf/Ab-Luftstromrichtung>

Bei Geräten der Reihen PLA-EA kann mit den folgenden Verfahren nur der bestimmte Auslass auf eine bestimmte Richtung fixiert werden. Nach der Fixierung wird nur der eingestellte Auslass bei jedem Einschalten der Klimaanlage fixiert. (Die übrigen Auslässe folgen der AUF/AB-Luftstromrichtungs-Einstellung der Fernbedienung.)

Hinweis:

Diese Funktion kann je nach dem anzuschließenden Außengerät eventuell nicht eingestellt werden.

■ Begriffserklärung

- „Refrigerant address No.“ (Kältemitteladressen-Nr.) und „Unit No.“ (Geräte-Nr.) sind die Nummern, die jeder Klimaanlage zugeteilt werden.
- „Auslass-Nr.“ ist die Nummer, die jedem Auslass der Klimaanlage zugeteilt wird. (Beachten Sie bitte die Abbildung unten.)
- „Auf/Ab-Luftstromrichtung“ ist die zu fixierende Richtung (Winkel).



Fernbedienungs-Einstellung
Die Luftstromrichtung dieses Auslasses wird durch die Luftstromrichtungs-Einstellung der Fernbedienung gesteuert.

Fixieren
Die Luftstromrichtung dieses Auslasses wird auf eine spezielle Richtung fixiert.
* Wenn es wegen direkten Luftstroms kalt ist, kann die Luftstromrichtung horizontal fixiert werden, um direkten Luftstrom zu vermeiden.

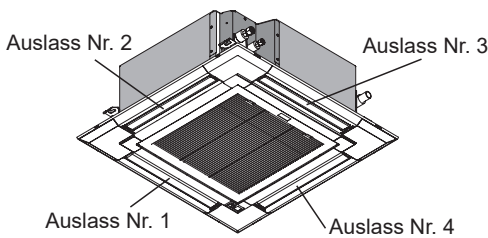

Hinweis:

Die Auslassnummer wird von der Anzahl von Nuten an beiden Enden jedes Luftauslasses angegeben. Stellen Sie die Luftströmung unter Beachtung der Informationen auf der Anzeige der Fernbedienung ein.

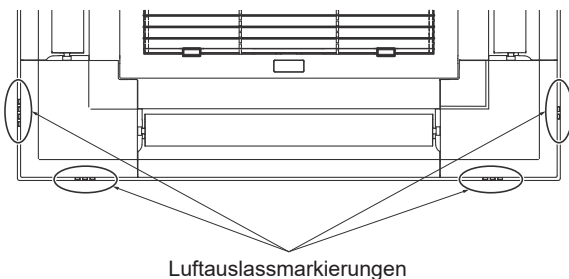

■ Manueller Vane (Vertikale Luftstromrichtung) (Kabelfernbedienung)

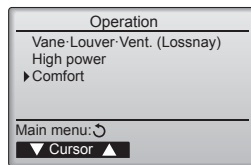

Wählen Sie im Betriebsmenü „Comfort“ (Komfort) und drücken Sie die Taste [AUSWAHL].

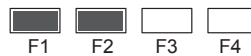
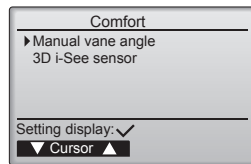

Wählen Sie mit der Taste [F1] oder [F2] „Manual vane angle“ (Manueller Flügelwinkel) und drücken Sie die Taste [AUSWAHL].

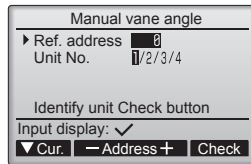

Bewegen Sie mit [F1] den Cursor auf „Ref. address“ (Ref.-Adresse) oder „Unit No.“ (Geräte-Nr.). Wählen Sie mit [F2] oder [F3] die Kältemitteladresse (Ref.-Adresse) und Anlagennummer (Geräte-Nr.) für die Anlagen aus, dessen Flügel (Vanes) Sie einstellen möchten und drücken [AUSWAHL].

- Ref. address (Ref.-Adresse): Kältemitteladresse
- Unit No. (Geräte-Nr.): 1, 2, 3, 4

Drücken Sie [F4], um die Anlage zu bestätigen.

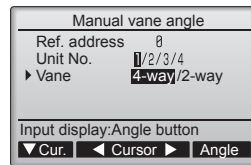

Wählen Sie mit der Taste [F1] „Vane“ (Flügel).

Wählen Sie mit der Taste [F2] oder [F3] „4-way“ (4-Wege) oder „2-way“ (2-Wege) und drücken Sie die Taste [F4].

3. Bedienung

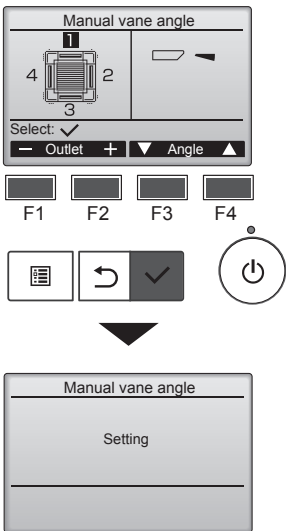

Die aktuelle Flügeinstellung erscheint.

Wählen Sie mit der Taste [F1] oder [F2] die gewünschten Auslässe unter „1“, „2“, „3“, „4“ oder „1, 2, 3 4 (alle Auslässe)“.

Drücken Sie die Taste [F3] oder [F4], um die nachfolgenden Optionen zu durchlaufen und die gewünschte Einstellung auszuwählen.

*** Zugluftreduzierung**

Die Luftströmungsrichtung für diese Einstellung ist stärker horizontal als die Luftströmungsrichtung für die Einstellung „Step 1“ (Schritt 1), um ein zugiges Gefühl zu reduzieren. Die Zugluftreduzierung kann für nur 1 Flügel eingestellt werden.

Hinweis:

Stellen Sie in einer Umgebung mit hoher Luftfeuchtigkeit nicht die Durchzugreduzierung ein. Anderenfalls kann es zu Kondensation und Tropfenbildung kommen.

■ Flügeinstellung

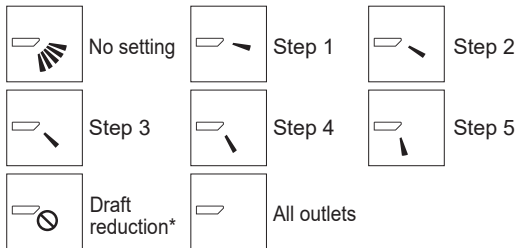

Drücken Sie [AUSWAHL], um die Einstellungen zu speichern. Ein Bildschirm zeigt an, dass die Einstellinformationen übertragen wurden. Die Einstellungen werden für den ausgewählten Ausgang ausgeführt. Die Anzeige kehrt nach beendeter Übertragung automatisch zur oben gezeigten Anzeige (Schritt 5) zurück. Die Einstellungen für die anderen Ausgänge werden nach dem selben Ablauf durchgeführt.

Wenn alle Ausgänge ausgewählt wurden, erscheint, wenn die Anlage das nächste mal in Betrieb genommen wird.

Navigation durch die Bildschirme
 • Zurück zur vorhergehenden Anzeige ... [ZURÜCK] Knopf

■ Prüfverfahren (verdrahtete Fernbedienung)

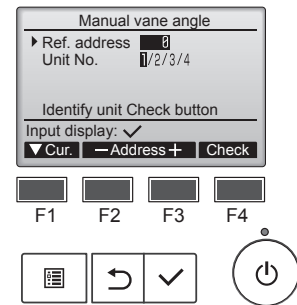

- ① Beginnen Sie die Überprüfung mit dem Einstellen der „Ref. address“ (Ref.-Adresse) auf 0 und der „Unit No.“ (Geräte-Nr.) auf 1.
 - Bewegen Sie mit [F1] den Cursor auf „Ref. address“ (Ref.-Adresse) oder „Unit No.“ (Geräte-Nr.).
 - Wählen Sie mit [F2] oder [F3] die Kühlmitteladresse (Ref.-Adresse) und Anlagennummer (Geräte-Nr.) für die Anlagen aus, dessen Flügel (Vanen) Sie einstellen möchten und drücken [AUSWAHL].
 - Ref. address (Ref.-Adresse): Kühlmitteladresse
 - Unit No. (Geräte-Nr.): 1, 2, 3, 4 Drücken Sie [F4], um die Anlage zu bestätigen.

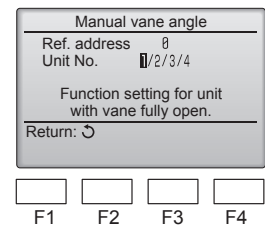

- ② Ändern Sie der Reihe nach die „Unit No.“ (Geräte-Nr.) und prüfen Sie die einzelnen Geräte.
 - Drücken Sie die Taste [F1] zur Auswahl der „Unit No.“ (Geräte-Nr.). Drücken Sie eine der Tasten [F2] bzw. [F3], um die „Unit No.“ (Geräte-Nr.) des zu prüfenden Geräts einzustellen, und drücken Sie dann die Taste [F4].
 - Warten Sie nach dem Drücken von [F4] etwa 15 Sekunden, und prüfen Sie dann den aktuellen Zustand des Klimageräts.
 - Der Flügel weist nach unten.
 - Dieses Gerät wird auf der Fernbedienung angezeigt.
 - Alle Auslässe sind geschlossen. → Drücken Sie die Taste [ZURÜCK] und beginnen Sie den Bedienvorgang erneut.
 - Es werden die links abgebildeten Meldungen angezeigt.
 - Es existiert kein Zielgerät mit dieser Kühlkreislaufadresse.
 - Drücken Sie die Taste [ZURÜCK] für die Rückkehr zum Anfangsbildschirm.

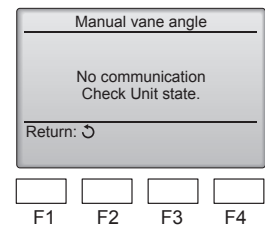

- ③ Ändern Sie die „Ref. address“ (Ref.-Adresse) auf den nächsten Wert.
 - Gehen Sie vor wie in Schritt ①, um die „Ref. address“ (Ref.-Adresse) zu ändern und mit der Überprüfung fortzufahren.

de

4. Timer

- Die Timer-Funktionen sind für jede Fernbedienung unterschiedlich.
- Näheres zur Bedienung der jeweiligen Fernbedienung erfahren Sie in der Bedienungsanleitung, die mit der jeweiligen Fernbedienung geliefert wurde.

5. Notbetrieb bei schnurloser Fernbedienung

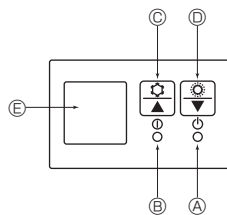
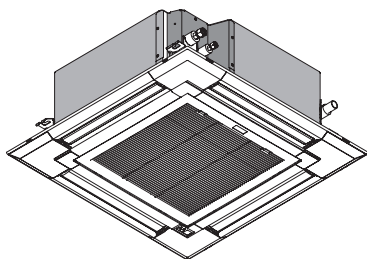

Wenn die Fernbedienung nicht benutzt werden kann.

Wenn die Batterien der Fernbedienung leer sind oder bei Fehlfunktionen der Fernbedienung, kann mit den Nottasten am Gitter der Notbetrieb erfolgen.

- Ⓐ DEFROST/STAND BY
(Enteisen/Betriebsbereitschaft)-Kontrolllampe
- Ⓑ Betriebskontrolllampe
- Ⓒ Notbetriebsschalter für die Kühlung
- Ⓓ Notbetriebsschalter für das Heizen
- Ⓔ Empfänger

So starten Sie den Betrieb

- Zum Starten des Kühlbetriebs drücken Sie Taste Ⓒ ☼ länger als 2 Sekunden.
- Zum Starten des Heizbetriebs drücken Sie Taste Ⓓ ☼ länger als 2 Sekunden.
- Das Aufleuchten der Betriebskontrolllampe Ⓑ bedeutet, dass der Betrieb eingesetzt hat.

Hinweise:

- Einzelheiten zum Notbetrieb sind unten angegeben.

Einzelheiten zum NOTBETRIEB sind nachstehend dargestellt.

Betriebsart	COOL	HEAT
Eingestellte Temperatur	24 °C	24 °C
Lüftergeschwindigkeit	Schnell	Schnell
Luftstromrichtung	Horizontal	Nach unten

Ausschalten des Betriebs

- Zum Ausschalten des Betriebs drücken Sie Taste Ⓒ ☼ oder Ⓓ ☼ länger als 2 Sekunden.

6. Pflege und Reinigung

■ Filterinformationen

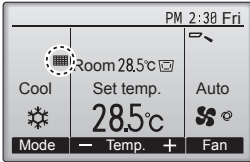

☐ erscheint auf der Hauptanzeige im „Komplett“ Modus, wenn der Filter gereinigt werden muss.

Waschen, reinigen oder ersetzen Sie den Filter, wenn dieses Symbol erscheint. Siehe Betriebsanleitung der Innenraumanlage.

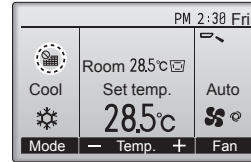

Wenn in der Hauptanzeige im „Komplett“ Modus ☐ erscheint, wird das System zentralgesteuert und das Filtersymbol kann nicht zurückgesetzt werden.

Wenn zwei oder mehr Innenanlagen angeschlossen sind, kann die Filterreinigungsperiode unterschiedlich sein, abhängig vom Filtertyp.

Das Symbol ☐ erscheint, wenn der Filter der Hauptanlage gereinigt werden muss.

Wenn das Filtersymbol zurückgesetzt wird, wird die Gesamtbetriebszeit aller Anlagen zurückgesetzt.

Das Symbol ☐ erscheint planungsgemäß nach einer bestimmten Betriebszeit, abhängig vom Gebäude, in dem die Anlagen bei normaler Luftqualität installiert sind. Je nach Luftqualität, muss der Filter unter Umständen öfter gereinigt werden.

Die Gesamtzeit, bei der ein Filter gereinigt werden muss, ist abhängig vom Modell.

• Diese Anzeige ist bei der drahtlosen Fernbedienung nicht verfügbar.

⚠ **Vorsicht:**

• **Überlassen Sie die Reinigung des Filters autorisiertem Personal.**

■ **Reinigung der Filter**

- Die Filter mit einem Staubsauger reinigen. Wenn Sie keinen Staubsauger besitzen, den Schmutz und Staub durch Klopfen der Filter auf einen harten Gegenstand hinaus befördern.
- Wenn die Filter besonders schmutzig sind, diese in lauwarmem Wasser auswaschen. Sorgfältig darauf achten, das Waschmittel gründlich auszuspülen und die Filter vor dem Wiedereinsetzen in die Anlage vollständig trocknen lassen.

⚠ **Vorsicht:**

- **Die Filter nicht in direktem Sonnenlicht oder unter Verwendung einer Wärmequelle, wie etwa einer Elektroheizung, trocknen: sie können sich dadurch verformen.**
- **Die Filter nicht in heißem Wasser (mehr als 50°C) waschen, da sie sich sonst verformen können.**
- **Dafür sorgen, daß die Luftfilter immer installiert sind. Der Betrieb der Anlage ohne Luftfilter kann zu Fehlfunktionen führen.**

⚠ **Vorsicht:**

- **Zur Reinigung muß unbedingt der Betrieb eingestellt und die Stromversorgung ausgeschaltet werden.**
- **Jede Inneneinheit hat Filter, um Staub aus der angesaugten Luft zu entfernen. Reinigen Sie die Filter unter Bezug auf die folgende Abbildung.**

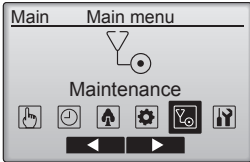

Wählen Sie „Maintenance“ (Wartung) im Hauptmenü und drücken Sie die Taste [AUSWAHL].

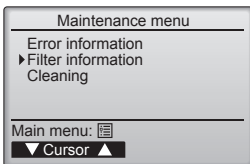

Wählen Sie „Filter information“ (Filterinformationen) im Wartungsmenü und drücken Sie [AUSWAHL].

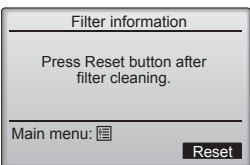
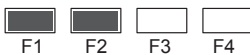

Drücken Sie [F4], um das Filtersymbol zurück zu setzen.
Hinweise zur Filterreinigung finden Sie in der Betriebsanleitung der Innenanlage.

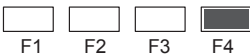

Wählen Sie mit [F4] „OK“.

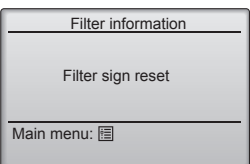







Ein Bestätigungsbildschirm wird angezeigt.

Navigation durch die Bildschirme
 • Zurück zum Hauptmenü
 [MENÜ] Knopf
 • Zurück zur vorhergehenden Anzeige [ZURÜCK] Knopf

de

7. Fehlerbehebung

Probleme?	Hier ist die Lösung. (Gerät arbeitet normal.)
Klimaanlage heizt bzw. kühlt schlecht.	<ul style="list-style-type: none"> ■ Reinigen Sie den Filter. (Bei verschmutztem oder blockiertem Filter wird der Luftstrom behindert.) ■ Prüfen Sie die Temperaturanpassung und passen Sie die eingestellte Temperatur an. ■ Stellen Sie sicher, dass um das Außengerät herum genügend Freiraum ist. Ist der Luften- oder Luftauslass des Innengeräts blockiert? ■ Wurde eine Tür oder ein Fenster offen stehen gelassen?
Beim Anlaufen des Heizvorgangs dauert es eine Zeit, bis warme Luft vom Innengerät abgegeben wird.	<ul style="list-style-type: none"> ■ Erst wenn das Innengerät sich ausreichend erwärmt hat, bläst es warme Luft.
In der Betriebsart Heizen stoppt die Klimaanlage, bevor die eingestellte Umgebungstemperatur erreicht wurde.	<ul style="list-style-type: none"> ■ Wenn die Außentemperatur gering ist und die Feuchtigkeit hoch, kann sich Eis auf dem Außengerät bilden. Wenn dies geschieht, führt das Außengerät einen Abtauvorgang aus. Normaler Betrieb sollte nach ungefähr 10 Minuten beginnen.
In der Betriebsart Kühlen hält der Betrieb an, wenn die eingestellte Umgebungstemperatur erreicht wird.	<ul style="list-style-type: none"> ■ Wenn bei der Baureihe PLA-EA die eingestellte Umgebungstemperatur in der Betriebsart Kühlen erreicht wird, arbeitet der Lüfter mit der niedrigsten Geschwindigkeit.
Richtung des Luftstroms ändert sich bei laufendem Betrieb oder die Richtung des Luftstroms kann nicht eingestellt werden.	<ul style="list-style-type: none"> ■ In der Betriebsart Heizen werden die Klappen automatisch in horizontale Luftstromrichtung gebracht, wenn die Luftstromtemperatur zu niedrig ist oder in der Betriebsart Abtauen.
Wenn die Luftstromrichtung geändert wird, bewegen sich die Klappen auf und ab über die eingestellte Position hinaus, bevor sie schließlich in der eingestellten Position stoppen.	<ul style="list-style-type: none"> ■ Wenn die Luftstromrichtung geändert wird, bewegen sich die Klappen in die eingestellte Position, nachdem die Grundstellung erkannt wurde.
Gelegentlich ist ein Geräusch wie fließendes Wasser oder ein Zischen zu hören.	<ul style="list-style-type: none"> ■ Diese Geräusche entstehen, wenn Kältemittel in der Klimaanlage fließt oder wenn sich der Kältemitteldurchfluss ändert.
Ein Knarren oder Quietschen ist zu hören.	<ul style="list-style-type: none"> ■ Diese Geräusche werden durch Teile verursacht, die aneinander reiben aufgrund von Ausdehnung und Zusammenziehen bei Temperaturänderungen.
Der Raum wird von einem unangenehmen Geruch durchströmt.	<ul style="list-style-type: none"> ■ Das Innengerät saugt Luft ein, die mit den Ausdünstungen der Wände, Teppiche und Möbel durchsetzt ist, sowie mit Gerüchen, die sich in Kleidung befinden, und bläst diese Luft anschließend zurück in den Raum.
Das Innengerät strömt einen weißen Nebel oder Dampf aus.	<ul style="list-style-type: none"> ■ Wenn Innentemperatur und Feuchtigkeit hoch sind, kann es bei Betriebsbeginn zu dieser Erscheinung kommen. ■ In der Betriebsart Abtauen kann ein kühler Luftstrom nach unten blasen und wie Nebel erscheinen.
Das Außengerät strömt Wasser oder Dampf aus.	<ul style="list-style-type: none"> ■ In der Betriebsart Kühlen kann sich Wasser bilden und von kalten Rohren und Verbindungen tropfen. ■ In der Betriebsart Heizen kann sich Wasser bilden und vom Wärmetauscher heruntertropfen. ■ In der Betriebsart Abtauen verdunstet Wasser auf dem Wärmetauscher und Wasserdampf kann ausströmen.
„  “ erscheint im Display der Fernbedienung.	<ul style="list-style-type: none"> ■ Bei Zentralsteuerung erscheint „“ im Display der Fernbedienung und der Klimaanlagenbetrieb kann mit der Fernbedienung weder aufgenommen noch gestoppt werden.
Wenn die Klimaanlage erneut gestartet wird kurz nachdem sie ausgeschaltet wurde, lässt sie sich auch durch Drücken auf die Taste ON/OFF (EIN/AUS) nicht einschalten.	<ul style="list-style-type: none"> ■ Warten Sie etwa 3 Minuten. (Der Betrieb wurde zum Schutz der Klimaanlage eingestellt.)
Die Klimaanlage schaltet sich ein, ohne dass die Taste ON/OFF (EIN/AUS) gedrückt wurde.	<ul style="list-style-type: none"> ■ Ist der Timer zum Einschalten gesetzt? Drücken Sie auf ON/OFF, um das Gerät auszuschalten. ■ Ist die Klimaanlage an eine zentrale Fernbedienung angeschlossen? Wenden Sie sich an die betreffenden Personen, die die Klimaanlage steuern. ■ Erscheint „“ im Display der Fernbedienung? Wenden Sie sich an die betreffenden Personen, die die Klimaanlage steuern. ■ Wurde die automatische Wiederherstellung nach Stromausfällen eingestellt? Drücken Sie auf ON/OFF, um das Gerät auszuschalten.
Die Klimaanlage schaltet sich aus, ohne dass die Taste ON/OFF (EIN/AUS) gedrückt wurde.	<ul style="list-style-type: none"> ■ Ist der Timer zum Ausschalten gesetzt? Drücken Sie auf ON/OFF, um das Gerät wieder einzuschalten. ■ Ist die Klimaanlage an eine zentrale Fernbedienung angeschlossen? Wenden Sie sich an die betreffenden Personen, die die Klimaanlage steuern. ■ Erscheint „“ im Display der Fernbedienung? Wenden Sie sich an die betreffenden Personen, die die Klimaanlage steuern.
Timerfunktion der Fernbedienung kann nicht eingestellt werden.	<ul style="list-style-type: none"> ■ Sind die Timereinstellungen unzulässig? Wenn der Timer eingestellt werden kann, erscheint  oder  im Display der Fernbedienung.
„Please Wait“ (Bitte Warten) erscheint im Display der Fernbedienung.	<ul style="list-style-type: none"> ■ Die anfänglichen Einstellungen werden vorgenommen. Warten Sie etwa 3 Minuten.
Ein Fehlercode erscheint im Display der Fernbedienung.	<ul style="list-style-type: none"> ■ Die Schutzvorrichtungen haben zum Schutz der Klimaanlage eingegriffen. ■ Versuchen Sie nicht, das Gerät selbst zu reparieren. Schalten Sie den Netzschalter sofort aus und wenden Sie sich an Ihren Händler. Teilen Sie dem Händler den Modellnamen und die Informationen mit, die im Display der Fernbedienung angezeigt wurden.
Ablaufendes Wasser oder das Geräusch eines sich drehenden Motors sind zu hören.	<ul style="list-style-type: none"> ■ Wenn der Kühlvorgang stoppt, läuft die Entleerungspumpe und stoppt dann. Warten Sie etwa 5 Minuten.
Die Schaufeln bewegen sich nicht oder das Innengerät reagiert nicht auf Eingaben von der drahtlosen Fernbedienung.	<ul style="list-style-type: none"> ■ Die Verbindungsleitungsanschlüsse des Schaufelmotors und des Signalempfängers sind möglicherweise nicht richtig verbunden. Lassen Sie die Anschlüsse durch einen Installateur prüfen. (Die Farben der Stecker- und Buchsenabschnitte der Verbindungsleitungsanschlüsse müssen übereinstimmen.)

7. Fehlerbehebung

Probleme?	Hier ist die Lösung. (Gerät arbeitet normal.)												
Es wird mehr Lärm erzeugt als in den technischen Daten angegeben.	<ul style="list-style-type: none"> Der Geräuschpegel im Innenbetrieb wird durch die akustischen Eigenschaften des einzelnen Raumes wie in der nachfolgenden Tabelle aufgeführt beeinflusst und kann höher sein als die Spezifikation, die in einem Raum ohne Hall gemessen wurde. <table border="1"> <thead> <tr> <th></th> <th>Schallschluckende Räume</th> <th>Normale Räume</th> <th>Nicht schallschluckende Räume</th> </tr> </thead> <tbody> <tr> <td>Aufstellbeispiele</td> <td>Sendesaal, Musikraum etc.</td> <td>Empfangszimmer, Hotellobby etc.</td> <td>Büro, Hotelzimmer</td> </tr> <tr> <td>Geräuschpegel</td> <td>3 bis 7 dB</td> <td>6 bis 10 dB</td> <td>9 bis 13 dB</td> </tr> </tbody> </table>		Schallschluckende Räume	Normale Räume	Nicht schallschluckende Räume	Aufstellbeispiele	Sendesaal, Musikraum etc.	Empfangszimmer, Hotellobby etc.	Büro, Hotelzimmer	Geräuschpegel	3 bis 7 dB	6 bis 10 dB	9 bis 13 dB
	Schallschluckende Räume	Normale Räume	Nicht schallschluckende Räume										
Aufstellbeispiele	Sendesaal, Musikraum etc.	Empfangszimmer, Hotellobby etc.	Büro, Hotelzimmer										
Geräuschpegel	3 bis 7 dB	6 bis 10 dB	9 bis 13 dB										
Es wird nichts im Display der Fernbedienung angezeigt, das Display leuchtet nur schwach oder Signale werden vom Innengerät nur empfangen, wenn die Fernbedienung sehr nahe ist.	<ul style="list-style-type: none"> Die Batterien sind schwach. Tauschen Sie die Batterien aus und drücken Sie die Reset-Taste. Wenn auch nach Austausch der Batterien nichts angezeigt wird, stellen Sie sicher, dass die Batterien richtig herum (+, -) eingelegt sind. 												
Nach dem Einsetzen/Austauschen der Batterie der Fernbedienung können einige ihrer Funktionen nicht benutzt werden.	<ul style="list-style-type: none"> Prüfen Sie, ob die Uhreinstellung vorgenommen wurde. Wurde die Uhreinstellung nicht vorgenommen, holen Sie dies nach. 												
Die Betriebsanzeige in der Nähe des Empfängers für die schnurlose Fernbedienung am Innengerät blinkt.	<ul style="list-style-type: none"> Die Selbstdiagnosefunktion wurde zum Schutz der Klimaanlage aktiviert. Versuchen Sie nicht, das Gerät selbst zu reparieren. Schalten Sie den Netzschalter sofort aus und wenden Sie sich an Ihren Händler. Teilen Sie dem Händler den Modellnamen mit. 												
Ein nicht betriebenes Innengerät wird warm, und es ist ein Geräusch wie von fließendem Wasser zu hören.	<ul style="list-style-type: none"> Auch wenn das Innengerät nicht arbeitet, fließt weiterhin eine geringe Menge Kältemittel hindurch. (Verbindung mit MXZ/Abzweigkasten) 												

8. Technische daten

■ Baureihe PLA-SM-EA

Modell		SM71	SM100	SM125	SM140
Netzanschluß · Spannung/Frequenz	<V / Hz>	~/N 230/50			
Nennaufnahme · Kühlen/Heizen, nur innen	<kW>	0,04/0,04	0,07/0,07	0,10/0,10	0,10/0,10
Nennstrom · Kühlen/Heizen, nur innen	<A>	0,27/0,25	0,46/0,44	0,66/0,64	0,66/0,64
Heizung	<kW>	–	–	–	–
Höhenabmessung	<mm>	258 (40)	298 (40)		
Breitenabmessung	<mm>	840 (950)			
Tiefenabmessung	<mm>	840 (950)			
Gebälseleistung · Niedrig-Mittel 2-Mittel 1-Hoch	<m ³ / min>	14-17-19-21	19-23-26-29	21-25-28-31	24-26-29-32
Geräuschpegel (SPL) · Niedrig-Mittel 2-Mittel 1-Hoch	<dB>	28-30-32-34	31-34-37-40	33-37-41-44	36-39-42-44
Nettogewicht	<kg>	21 (5)	24 (5)	26 (5)	

*1. Die Zahl in () bezieht sich auf Standardgitter.

Modell			SM71	SM100	SM125	SM140
Kühlleistung	sensibel	$P_{\text{rated,c}}$ <kW>	5,10	7,70	9,12	9,38
	latent	$P_{\text{rated,c}}$ <kW>	1,70	2,30	3,38	4,02
Wärmeleistung		$P_{\text{rated,h}}$ <kW>	7,50	11,20	14,00	16,00
Elektrische Gesamtleistungsaufnahme		P_{elec} <kW>	0,040	0,070	0,100	
Schalleistungspegel (ggf. je Geschwindigkeitseinstellung)		L_{WA} <dB>	50-52-54-56	52-55-58-61	54-58-62-65	57-60-63-65

(EU)2016/2281

Index

1. Consignes de sécurité	1	5. Fonctionnement d'urgence de la télécommande sans fil	11
2. Nomenclature	3	6. Entretien et nettoyage	12
3. Fonctionnement	6	7. Guide de dépannage	13
4. Minuterie	11	8. Spécifications techniques	15

Ce symbole est utilisé uniquement pour les pays de l'UE.

Ce symbole est conforme à la directive 2012/19/UE Article 14 Informations pour les utilisateurs et à l'Annexe IX, et/ou à la directive 2006/66/CE Article 20 Information de l'utilisateur final et à l'Annexe II.

Remarque



Fig. 1

Votre produit Mitsubishi Electric est conçu et fabriqué avec des matériels et des composants de qualité supérieure qui peuvent être recyclés et/ou réutilisés. Ce symbole signifie que les équipements électriques et électroniques, les batteries et les accumulateurs, à la fin de leur durée de service, doivent être éliminés séparément des ordures ménagères. Si un symbole chimique est imprimé sous le symbole (Fig. 1), il signifie que la batterie ou l'accumulateur contient une certaine concentration de métal lourd.

Elle sera indiquée comme suit : Hg : mercure (0,0005%), Cd : cadmium (0,002%), Pb : plomb (0,004%)

Dans l'Union Européenne, il existe des systèmes sélectifs de collecte pour les produits électriques et électroniques, les batteries et les accumulateurs usagés. Nous vous prions donc de confier cet équipement, ces batteries et ces accumulateurs à votre centre local de collecte/recyclage. Aidez-nous à conserver l'environnement dans lequel nous vivons ! Les machines ou appareils électriques et électroniques contiennent souvent des matières qui, si elles sont traitées ou éliminées de manière inappropriée, peuvent s'avérer potentiellement dangereuses pour la santé humaine et pour l'environnement. Cependant, ces matières sont nécessaires au bon fonctionnement de votre appareil ou de votre machine. Pour cette raison, il vous est demandé de ne pas vous débarrasser de votre appareil ou machine usagé avec vos ordures ménagères.

Remarque :

Dans le présent manuel d'utilisation, l'expression "Télécommande filaire" fait référence au modèle PAR-41MAA. Pour toute information relative à un autre modèle de télécommande, reportez-vous au livret d'instructions fourni dans la boîte de cette dernière.

1. Consignes de sécurité

- ▶ Avant d'installer le climatiseur, lire attentivement toutes les "Consignes de sécurité".
- ▶ Les "Consignes de sécurité" reprennent des points très importants concernant la sécurité. Veillez bien à les suivre.
- ▶ Veuillez consulter ou obtenir la permission votre compagnie d'électricité avant de connecter votre système.

SIGNIFICATION DES SYMBOLES AFFICHÉS SUR L'APPAREIL

	AVERTISSEMENT (Risque d'incendie)	Ce symbole est utilisé uniquement pour le réfrigérant R32. Le type de réfrigérant est indiqué sur la plaque signalétique de l'appareil extérieur. Si le type de réfrigérant est le R32, cet appareil utilise un réfrigérant inflammable. Si le réfrigérant fuit et entre en contact avec une flamme ou une pièce chaude, il produira un gaz toxique et un incendie risque de se déclencher.
	Veuillez lire le MANUEL D'INSTALLATION avec soin avant utilisation.	
	Le personnel d'entretien est tenu de lire avec soin le MANUEL D'UTILISATION et le MANUEL D'INSTALLATION avant utilisation.	
	De plus amples informations sont disponibles dans le MANUEL D'UTILISATION, le MANUEL D'INSTALLATION et documents similaires.	

Symboles utilisés dans le texte

⚠ Avertissement :

Précautions à suivre pour éviter tout danger de blessure ou de décès de l'utilisateur.

⚠ Précaution :

Décrit les précautions qui doivent être prises pour éviter d'endommager l'appareil.

⚠ Avertissement :

- Ces appareils ne sont pas accessibles au public.
- Cet appareil ne doit pas être installé par l'utilisateur. Demander au revendeur ou à une société agréée de l'installer. Si l'appareil n'est pas correctement installé il peut y avoir un risque de fuite d'eau, d'électrocution ou d'incendie.
- Ne pas modifier l'appareil. Cela pourrait provoquer un risque d'incendie, d'électrocution, de blessure ou de fuite d'eau.
- Ne pas marcher sur l'appareil ni y déposer des objets.
- Ne jamais éclabousser l'appareil ni le toucher avec des mains humides. Il pourrait en résulter un risque d'électrocution.
- Ne pas vaporiser de gaz inflammable à proximité de l'appareil sous risque d'incendie.
- Ne pas placer de chauffage au gaz ou tout autre appareil fonctionnant avec une flamme vive là où il serait exposé à l'échappement d'air du climatiseur. Cela risquerait de provoquer une mauvaise combustion.
- Ne pas retirer la face avant ou la protection du ventilateur de l'appareil extérieur pendant son fonctionnement.
- Si vous remarquez des vibrations ou des bruits particulièrement anormaux, arrêter l'appareil, éteindre l'interrupteur et prendre contact avec le revendeur.
- Ne jamais mettre des doigts, des bâtons, etc. dans les entrées et sorties d'air.
- Si vous sentez des odeurs étranges, arrêter l'appareil, le mettre hors tension et contacter le revendeur. Si vous ne procédez pas de cette façon, il pourrait y avoir risque de panne, d'électrocution ou d'incendie.
- Ne JAMAIS laisser des enfants ou des personnes handicapées utiliser le climatiseur sans surveillance.

Symboles utilisés dans les illustrations

: Indique un élément qui doit être mis à la terre.

- Toujours surveiller que les jeunes enfants ne jouent pas avec le climatiseur.
- Si le gaz de réfrigérant fuit, arrêter le fonctionnement du climatiseur, aérer convenablement la pièce et prendre contact avec le revendeur.
- Cet appareil est conçu pour être utilisé par des utilisateurs experts ou spécialement formés dans des ateliers, dans l'industrie légère ou des exploitations agricoles, ou pour une utilisation commerciale par des non-spécialistes.
- Cet appareil peut être utilisé par des enfants de 8 ans et plus et des personnes dont les capacités mentales, sensorielles ou physiques sont réduites, ou manquant d'expérience et de connaissances, dès lors qu'elles sont supervisées ou ont reçu une formation relative à l'utilisation de l'appareil et comprennent les dangers associés à celui-ci. Les enfants ne doivent pas jouer avec l'appareil. Le nettoyage et l'entretien ne peuvent pas être effectués par un enfant sans surveillance.
- Cet appareil n'est pas conçu pour être utilisé par des personnes (y compris des enfants) présentant des capacités physiques, sensorielles ou mentales réduites, ou manquant d'expérience et de connaissances, à moins qu'elles ne soient supervisées ou aient reçu des instructions relatives à l'utilisation de l'appareil par une personne responsable de leur sécurité.
- Les enfants doivent être surveillés pour s'assurer qu'ils ne jouent pas avec l'appareil.

fr

1. Consignes de sécurité

⚠ Avertissement :

- Lors de l'installation, du déplacement ou de l'entretien du climatiseur, n'utilisez que le réfrigérant indiqué sur l'appareil extérieur pour remplir les tuyaux de réfrigérant. Ne pas le mélanger avec un autre réfrigérant et faire le vide d'air dans les tuyaux.

Si du réfrigérant est mélangé avec de l'air, cela peut provoquer des pointes de pression dans les tuyaux de réfrigérant et entraîner une explosion et d'autres risques.

L'utilisation d'un réfrigérant différent de celui spécifié pour le climatiseur peut entraîner des défaillances mécaniques, des dysfonctionnements du système ou une panne de l'appareil. Dans le pire des cas, cela peut entraîner un obstacle à la mise en sécurité du produit.

- Cet appareil doit être installé dans des pièces dont l'espace au sol est supérieur à celui indiqué dans le manuel d'installation de l'appareil extérieur.

Consulter le manuel d'installation de l'appareil extérieur.

⚠ Précaution :

- Ne pas utiliser d'objet pointu pour enfoncer les touches car cela risquerait d'endommager la commande à distance.
- Ne jamais obstruer les entrées et sorties des appareils extérieurs et intérieurs.
- N'essayez jamais la télécommande avec un chiffon imbibé de diluant, de benzène, etc.
- Ne faites pas fonctionner l'unité pendant une période prolongée avec un taux d'humidité important, par exemple, lorsqu'une porte ou une fenêtre est ouverte. En mode de refroidissement, si l'unité fonctionne longtemps dans une pièce très humide (humidité relative de 80 % ou plus), l'eau condensée à l'intérieur du climatiseur risque de s'écouler et d'endommager le mobilier, etc.

- Ne faites usage d'aucun moyen visant à accélérer le processus de dégivrage ou à nettoyer autre que ceux recommandés par le fabricant.
- L'appareil doit être rangé dans une pièce ne contenant aucune source d'allumage continue (exemple : flammes nues, appareil à gaz ou chauffage électrique).
- Ne percez pas et ne brûlez pas l'appareil.
- Sachez que les réfrigérants peuvent être inodores.

- Ne jamais toucher jamais l'ailette de sortie d'air en cours de fonctionnement. Sinon, de la condensation risque de se former et l'unité risque de cesser de fonctionner.

Rangement de l'appareil

Lorsque vous devez ranger l'appareil, veuillez consulter votre revendeur.

2. Nomenclature

■ Unité interne

	Série PLA-SM·EA
Modes du ventilateur	4 modes
Ailette	Auto avec variation
Louvre	—
Filtre	Longue durée
Témoin de nettoyage du filtre	2.500 heures
Réglage du n° de modèle de télécommande sans fil	001

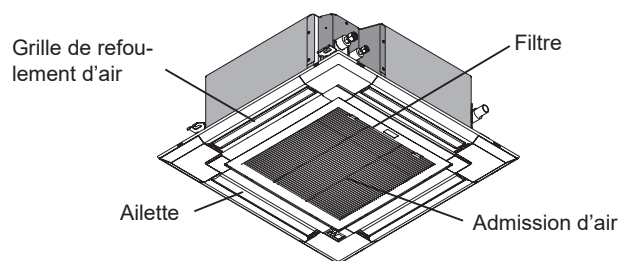

■ Télécommande filaire

Interface de la télécommande

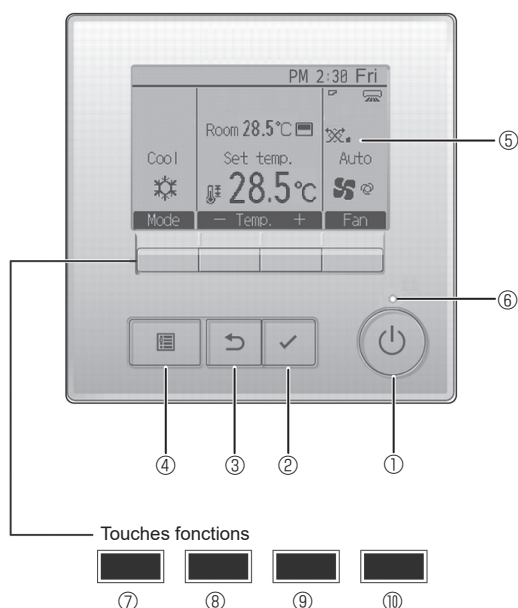

Les fonctions réalisées par les touches varient en fonction de l'écran. Consultez le guide des touches en bas de l'écran LCD pour voir les fonctions correspondant à un écran donné.

Lorsque le système est piloté à distance, le guide de fonction des touches n'apparaît pas pour les touches verrouillées.

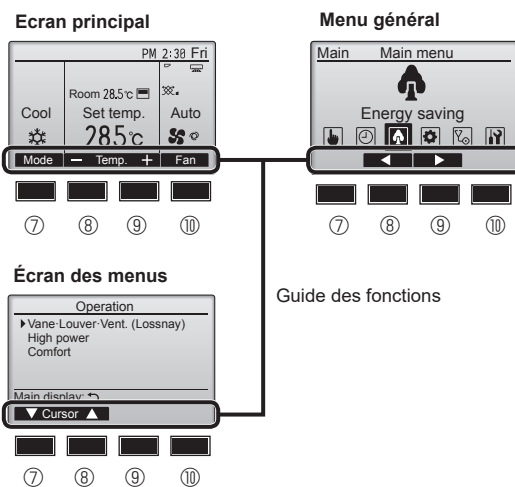

① Touche [MARCHÉ / ARRÊT]

Pressez pour allumer ou éteindre l'appareil intérieur.

② Touche [CHOIX]

Pressez pour enregistrer les paramètres.

③ Touche [RETOUR]

Pressez pour revenir à l'écran précédent.

④ Touche [MENU]

Pressez pour ouvrir le Menu général.

⑤ Écran LCD rétroéclairé

Les paramètres de fonctionnement s'affichent.

Lorsque le rétroéclairage est éteint, appuyer sur une touche l'allume, et il reste allumé pendant un certain temps en fonction de l'affichage.

Lorsque le rétroéclairage est éteint, appuyer sur une touche ne fait que l'allumer, sans exécuter la fonction. (à l'exception de la touche [MARCHÉ / ARRÊT])

⑥ Voyant Marche / Arrêt

Cette lampe s'allume en vert lorsque le système est en fonctionnement. Elle clignote lorsque la télécommande est en cours de démarrage ou en cas d'erreur.

⑦ Touche fonction [F1]

Ecran principal : Pressez pour régler le mode de fonctionnement.

Écran des menus : La fonction des touches varie selon l'écran.

⑧ Touche fonction [F2]

Ecran principal : Pressez pour diminuer la température.

Menu principal : Appuyez pour déplacer le curseur vers la gauche.

Écran des menus : La fonction des touches varie selon l'écran.

⑨ Touche fonction [F3]

Ecran principal : Pressez pour augmenter la température.

Menu principal : Appuyez pour déplacer le curseur vers la droite.

Écran des menus : La fonction des touches varie selon l'écran.

⑩ Touche fonction [F4]

Ecran principal : Pressez pour changer la vitesse du ventilateur.

Écran des menus : La fonction des touches varie selon l'écran.

2. Nomenclature

Afficheur

L'écran principal peut être affiché dans deux modes différents : "complet" et "basic". Le réglage usine est "complet". Pour passer au mode "basic", changez-le dans l'écran principal. (Reportez-vous au manuel d'utilisation inclus avec la télécommande.)

<Mode complet>

* Toutes les icônes sont affichées pour la compréhension.

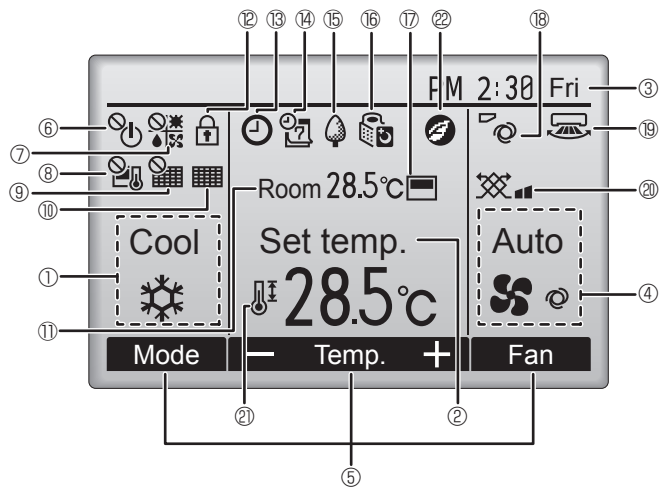

<Mode basic>

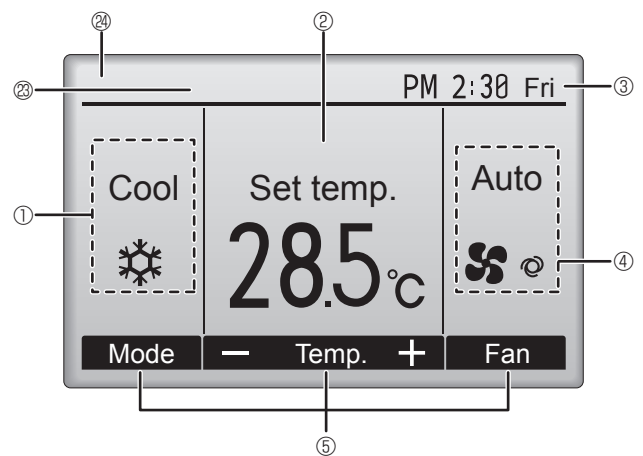

① Mode de fonctionnement

② Température programmée

③ Horloge

④ Vitesse du ventilateur

⑤ Guide des fonctions des touches

Les fonctions correspondant aux touches s'affichent ici.



S'affiche lorsque la marche et l'arrêt sont pilotés de façon centralisée.



S'affiche lorsque le mode de fonctionnement est piloté de façon centralisée.



S'affiche lorsque la température sélectionnée est pilotée de façon centralisée.



S'affiche si la remise à zéro du filtre est pilotée de façon centralisée.



Indique si le filtre a besoin d'entretien.

⑪ Température de la pièce



S'affiche lorsque les touches sont verrouillées.



Apparaît lorsque la fonction "ON/OFF timer", "Réduit de nuit" ou "Arrêt Auto" timer est activée.

⌚ apparaît lorsque le timer est désactivé par le système de contrôle centralisé.



S'affiche si le programmeur hebdomadaire est activé.



S'affiche lorsque le système est en mode économie d'énergie. (Ceci n'apparaît pas sur certains modèles d'unités intérieures)



S'affiche lorsque les appareils extérieurs sont en mode silencieux.



S'affiche lorsque la thermistance intégrée à la télécommande est utilisée pour mesurer la température de la pièce (⑩).

🏠 s'affiche lorsque la thermistance de l'appareil intérieur est utilisée pour mesurer la température de la pièce.



Indique le réglage du déflecteur.



Indique le réglage des ailettes.



Indique les réglages de la ventilation.



S'affiche lorsque la plage de température de réglage est réduite.



S'affiche lorsque le mode d'économies d'énergie est activé à l'aide d'une fonction "3D i-See sensor" (capteur 3D i-See).

⑳ Commande centralisée

S'affiche pendant une certaine période de temps lorsqu'un élément à commande centralisée est activé.

㉔ Affichage d'erreur préliminaire

Un code d'erreur s'affiche pendant l'erreur préliminaire.

La plupart des réglages (sauf ON/OFF, le mode, la vitesse du ventilateur, la température) peuvent se faire à partir du menu principal.

2. Nomenclature

■ Unité externe

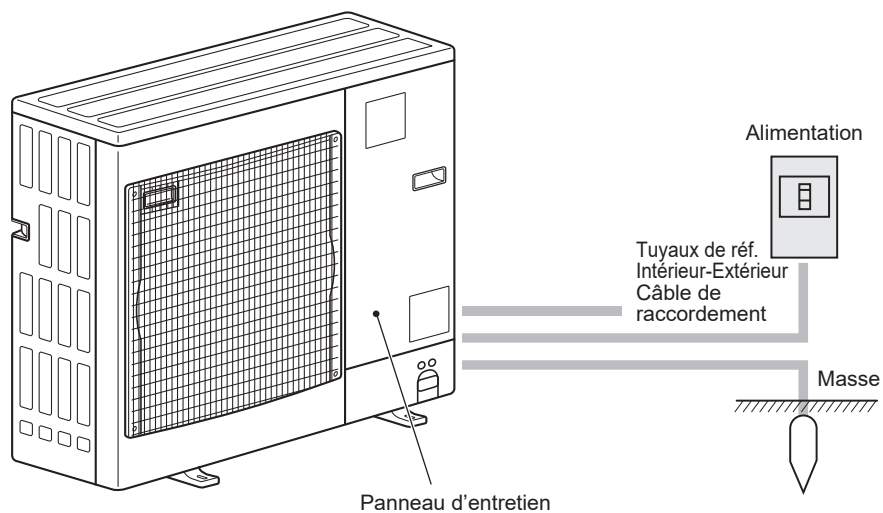

3. Fonctionnement

■ Concernant le mode de fonctionnement, reportez-vous au manuel d'utilisation fourni avec chaque télécommande.

3.1. Marche/arrêt

[MARCHE]

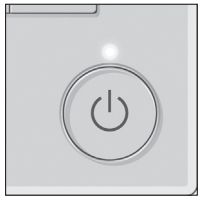

Pressez la touche [MARCHE / ARRÊT]. La lampe Marche / Arrêt s'allume en vert, et l'appareil démarre. Lorsque "LED lighting" (Éclairage LED) est réglé sur "No" (Non), le témoin ON/OFF ne s'allumera pas.

[ARRÊT]



Pressez à nouveau la touche [MARCHE / ARRÊT]. La lampe Marche / Arrêt s'éteint, et l'appareil s'arrête.

Remarque :

Même si vous appuyez sur la touche Marche/Arrêt immédiatement après le début de la procédure d'arrêt, le climatiseur ne redémarrera pas avant 3 minutes environ.

Ceci a pour but d'éviter le risque d'endommagement des composants internes.

■ Mémoire de l'état de fonctionnement

	Réglage de la télécommande
Mode de fonctionnement	Mode de fonctionnement avant la mise hors tension
Température programmée	Température programmée avant la mise hors tension
Vitesse du ventilateur	Vitesse du ventilateur avant la mise hors tension

■ Plage de réglage de la température

Mode de fonctionnement	Plage de réglage de la température
	Défaut
Froid / Déshu.	19 – 30 °C
Chaud	17 – 28 °C
Auto	19 – 28 °C
Ventil.	Non réglable

3.2. Sélection du mode

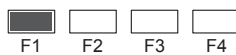
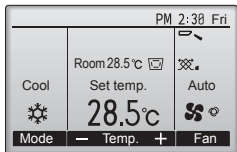

Chaque pression sur la touche [F1] fait défiler les modes de fonctionnement suivants. Sélectionnez le mode de fonctionnement désiré.

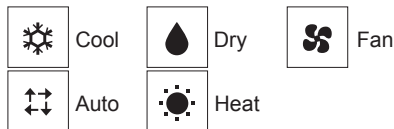

• Les modes de fonctionnement qui ne sont pas disponibles avec les modèles des unités externes utilisées n'apparaîtront pas sur l'affichage.

Que signifie le fait que l'icône du mode clignote

L'icône de mode clignote lorsque d'autres appareils intérieurs du même système réfrigérant (connectés au même appareil extérieur) sont déjà dans un mode différent. Dans ce cas, les autres appareils du même groupe ne peuvent fonctionner que dans le même mode.

Fonctionnement automatique

<Point de réglage unique>

■ En fonction de la température définie préalablement, l'opération de refroidissement débutera si la température de la pièce est trop élevée; à l'inverse, l'opération de chauffage débutera si la température de la pièce est trop basse.

■ En mode de fonctionnement automatique, le climatiseur passera en mode de refroidissement si la température de la pièce varie et affiche 2,0 °C ou plus au-dessus de la température définie pendant 15 minutes. De la même façon, le climatiseur passera en mode de chauffage si la température de la pièce affiche 2,0 °C ou plus au-dessous de la température définie pendant 15 minutes.

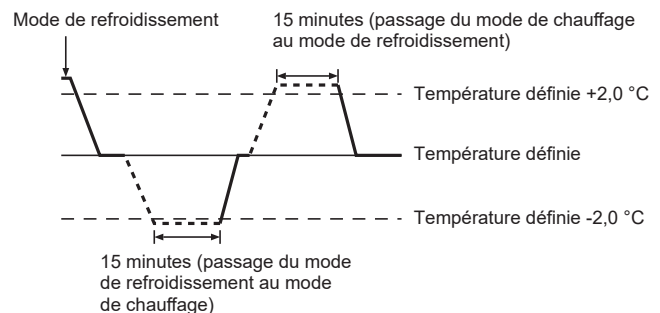

<Point de réglage double>

Remarque :

• Cette fonction ne peut pas être réglée selon l'unité extérieure à connecter.

Lorsque le mode de fonctionnement est réglé sur le mode "Auto" (point de réglage double), deux températures programmées (une pour rafraîchir et une pour chauffer) peuvent être réglées. Selon la température amb., l'unité intérieure fonctionne automatiquement en mode "Cool" (Froid) ou "Heat" (Chaud) et maintient la température de la pièce dans la plage programmée. Pour plus de détails sur le fonctionnement, reportez-vous au manuel de la télécommande.

3. Fonctionnement

3.3. Réglage de la température

<Cool (Froid), Dry (Déshu.), Heat (Chaud), et Auto>

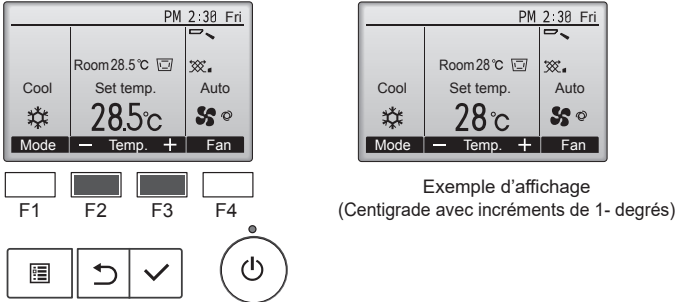

Appuyez sur la touche [F2] pour diminuer la température programmée, et la touche [F3] pour l'augmenter.

- Reportez-vous au tableau 3-1 pour les plages de température qui peuvent être sélectionnées pour les différents modes de fonctionnement.
- La plage de température ne peut pas être programmée en mode ventilation.
- Les températures programmées sont affichées soit en Centigrade avec incréments de 0,5- ou 1-degrés, soit en Fahrenheit, selon le modèle d'unité intérieure et le réglage du mode d'affichage sur la télécommande.

3.4. Réglage de la vitesse du ventilateur

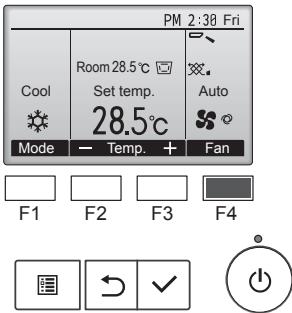

Pressez [F4] pour changer la vitesse du ventilateur, dans l'ordre suivant.

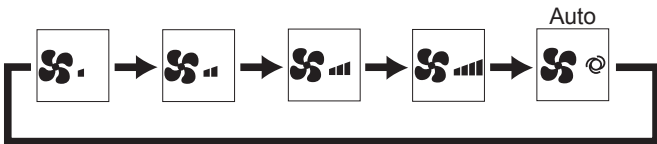

- Les vitesses de ventilation disponibles dépendent du modèle d'appareil intérieur.

Remarques :

- Le nombre de ventilateurs disponible dépend du type d'unité connectée.
- Dans les cas suivants, la vitesse de ventilation actuelle générée par l'unité différera de la vitesse indiquée au niveau de la commande à distance.
 1. Lorsque l'écran affiche "Standby" (Attente) ou "Defrost" (De-givre).
 2. Lorsque la température de l'échangeur thermique est basse en mode de chauffage. (par ex. immédiatement après le lancement de l'opération de chauffage)
 3. En mode CHAUFFAGE, quand la température ambiante dans la pièce est supérieure à la température réglée.
 4. En mode de refroidissement, lorsque la température ambiante est inférieure à la température définie.
 5. Quand l'unité est en mode SEC.

3.5. Réglage de la direction du débit d'air

3.5.1 Naviguer dans le Menu général

<Menu général>

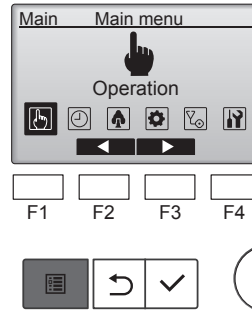

Appuyez sur la touche [MENU] de l'affichage principal. Le Menu général apparaît.

<Choix de la fonction>

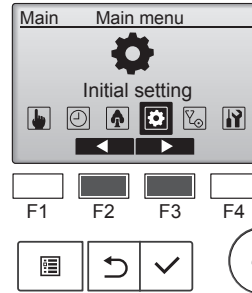

Appuyez sur [F2] pour déplacer le curseur vers la gauche. Appuyez sur [F3] pour déplacer le curseur vers la droite.

<Fermer le Menu général>

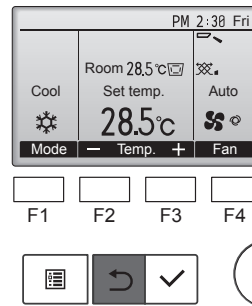

Pressez la touche [RETOUR] pour sortir du Menu général, et retourner sur l'écran principal.

Si aucune touche n'est appuyée pendant 10 minutes, l'affichage revient automatiquement à l'écran principal. Tous les paramètres qui n'ont pas été sauvegardés seront perdus.

<Affichage des fonctions non prises en charge>

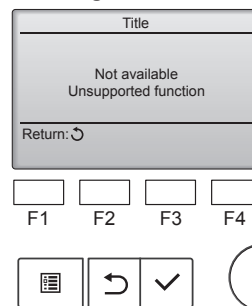

Le message à gauche s'affiche si l'utilisateur sélectionne une fonction non prise en charge par le modèle d'appareil intérieur considéré.

3. Fonctionnement

3.5.2 Vane-Vent (Lossnay)

<Accéder au menu>

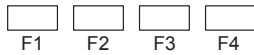

Sélectionnez "Operation" (Fonctionnement) dans le menu principal (reportez-vous à la 3.5.1) et appuyez sur la touche [CHOIX].

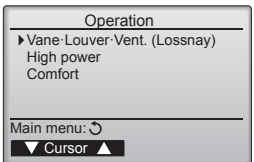

Sélectionnez "Vane•Louver•Vent. (Lossnay)" (aillette louvre évent (Lossnay)) ou "Vane•3D i-See•Vent. (Lossnay)" (Ailette 3D i-See Évent (Lossnay)) dans le menu Operation (Fonctionnement) et appuyez sur la touche [CHOIX].

Réglage des ailettes (direction d'air verticale)

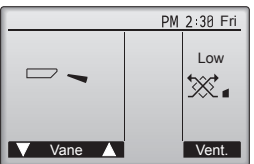

Appuyez sur la touche [F1] ou [F2].

Appuyez sur le bouton comme indiqué ci-dessus pour passer en revue les options de réglage suivantes.

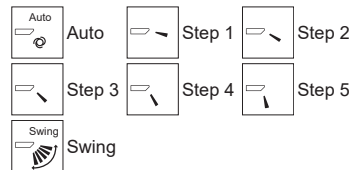

Sélectionnez "Swing" (oscillation) pour déplacer les ailettes de haut en bas automatiquement.

Lorsqu'elle est réglée sur "Step 1" (Étape 1) à "Step 5" (Étape 5), l'aillette reste fixe à l'angle sélectionné.

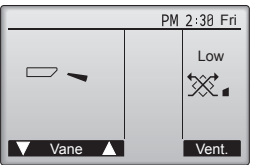

Réglage de la ventilation

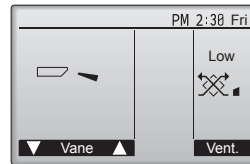

Appuyez sur la touche [F4] pour passer en revue les options de réglage suivantes.



Le ventilateur de certains modèles d'appareils intérieurs peut être relié à certains modèles d'appareils de ventilation.

<Retour au menu général>

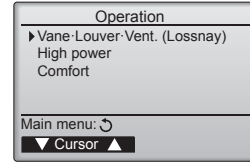

Appuyez sur la touche [RETOUR] pour revenir au menu Operation (Fonctionnement).

3. Fonctionnement

Remarques :

- Pendant l'oscillation, l'indication directionnelle à l'écran ne change pas en synchronisation avec les ailettes de l'unité.
- Les directions disponibles dépendent du type d'unités connectées.
- Dans les cas suivants, la direction actuelle de l'air diffèrera de la direction indiquée au niveau de la commande à distance.
 1. Lorsque l'écran affiche "Standby" (Attente) ou "Defrost" (Dégivre).
 2. Immédiatement après le démarrage du mode CHAUFFAGE (alors que le système attend que le changement de mode se fasse).
 3. En mode chauffage, quand la température ambiante dans la pièce est supérieure à la température réglée.

< Comment régler la direction haute/basse du courant d'air >

Pour les séries PLA-EA, seule la sortie particulière peut être fixée dans une certaine direction via les procédures détaillées ci-après. Seule la sortie réglée est fixée chaque fois que le climatiseur est allumé. (Les autres sorties suivent la direction haute/basse du courant d'air de la télécommande.)

Remarque :

Cette fonction ne peut pas être réglée selon les différentes unités extérieures à connecter.

■ Explication des termes

- "Refrigerant address No." (No. d'adresse du réfrigérant) et "Unit No." (No. d'unité) sont les numéros assignés à chaque climatiseur.
- "No. de sortie" est le numéro assigné à chaque sortie du climatiseur. (Reportez-vous à l'illustration ci-dessous.)
- "Direction haute/basse du courant d'air" est la direction (l'angle) à fixer.



Réglage de la télécommande

La direction du courant d'air de cette sortie est contrôlée par le réglage de direction du courant d'air de la télécommande.

Fixation

La direction du courant d'air de cette sortie est fixée dans une direction particulière.

* La direction de la sortie peut être fixée horizontalement pour éviter un courant d'air direct.

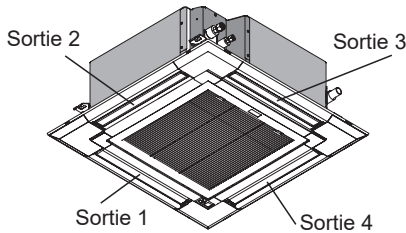

Remarque :

Le No. de sortie est indiqué par le nombre de rainures aux deux extrémités de chaque sortie d'air. Réglez la direction de l'air tout en vérifiant les informations indiquées sur l'affichage de la télécommande.

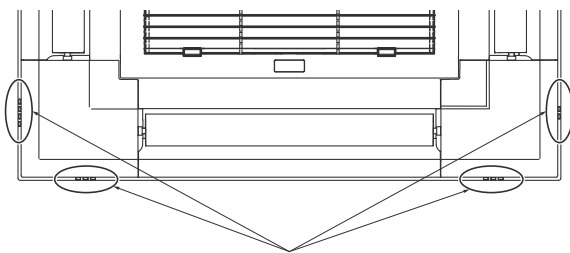

Marques d'identification de la sortie d'air

■ Angle de rotation des volets (Direction de l'air verticale) (Télécommande filaire)

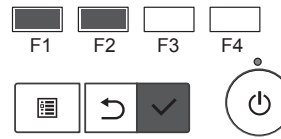
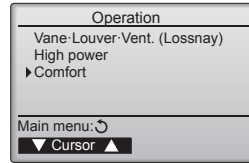

Dans le menu de fonctionnement, sélectionnez "Comfort" (Confort) puis appuyez sur la touche [CHOIX].

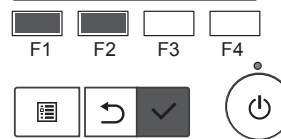
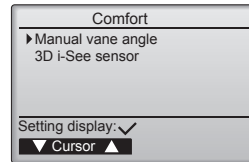

Sélectionnez "Manual vane angle" (Angle d'ailette manuel) à l'aide de la touche [F1] ou [F2] puis appuyez sur la touche [CHOIX].

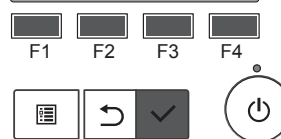
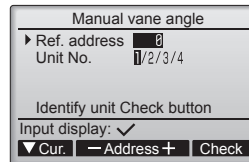

Déplacez le curseur sur "Ref. address" (Adresse réf.) ou sur "Unit No." (No. Unité) avec la touche [F1].

Sélectionnez l'adresse du réfrigérant et le numéro d'unité avec la touche [F2] ou [F3] pour les unités dont les ailettes doivent être installées, puis appuyez sur la touche [CHOIX].

- Ref. address (Adresse réf.) : Adresse du réfrigérant
 - Unit No. (No. Unité) : 1, 2, 3, 4
- Appuyez sur la touche [F4] pour confirmer le numéro.

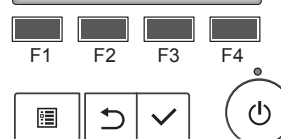
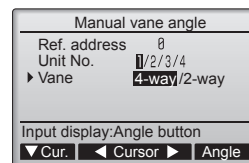

Sélectionnez "Vane" (Ailette) à l'aide de la touche [F1].

Sélectionnez "4-way" (4 directions) ou "2-way" (2 directions) à l'aide de la touche [F2] ou [F3] et appuyez sur la touche [F4].

fr

3. Fonctionnement

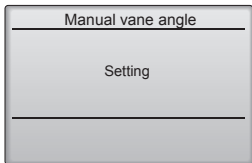
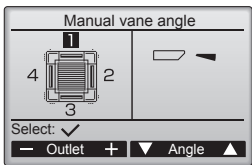

Le réglage actuel du déflecteur s'affiche.

Sélectionnez les sorties désirées de "1", "2", "3", "4" ou "1, 2, 3, 4 (toutes les sorties)" à l'aide de la touche [F1] ou [F2].

Appuyez sur la touche [F3] ou [F4] pour naviguer dans les options suivantes et sélectionnez le réglage désiré.

* Draft reduction (Réduction des courants d'air)
Le sens du flux d'air pour ce réglage est plus horizontal que le sens du flux d'air de "Step 1" (Étape 1) afin de réduire la sensation de courant d'air. La réduction de courant d'air ne peut être réglée que pour 1 ailette.

Remarque :

N'utilisez pas le réglage Réduction des courants d'air dans un environnement très humide. De la condensation pourrait se former et s'égoutter.

■ Réglage du déflecteur

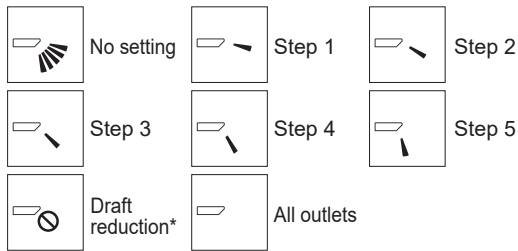

Pressez la touche [CHOIX] pour enregistrer les paramètres. Un écran s'affiche pour vous informer que les réglages sont en cours d'envoi. Les changements seront effectués sur la sortie sélectionnée. L'écran revient automatiquement à celui indiqué ci-dessus (Étape 5) à la fin de la transmission. Effectuez les réglages pour les autres sorties, selon la même procédure.

Si toutes les sorties sont sélectionnées, sera affiché à la prochaine mise en route de l'appareil.

Naviguer dans les écrans
• Pour revenir à l'écran précédent Touche [RETOUR]

■ Procédure de confirmation (télécommande filaire)

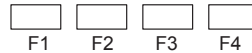
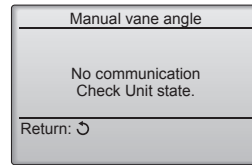
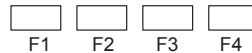
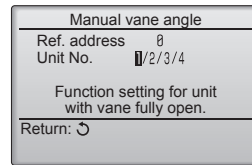
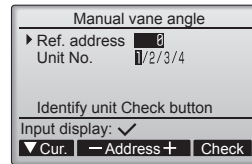

- ① Réglez d'abord "Ref. address" (Adresse réf.) sur 0 et "Unit No." (No.Unité) sur 1.
 - Déplacez le curseur sur "Ref. address" (Adresse réf.) ou sur "Unit No." (No.Unité) avec la touche [F1].
 - Sélectionnez l'adresse du réfrigérant et le numéro d'unité avec la touche [F2] ou [F3] pour les unités dont les ailettes doivent être installées, puis appuyez sur la touche [CHOIX].
 - Ref. address (Adresse réf.) : Adresse du réfrigérant
 - Unit No. (No.Unité) : 1, 2, 3, 4
 - Appuyez sur la touche [F4] pour confirmer le numéro.
- ② Changez le "Unit No." (No.Unité) dans l'ordre et vérifiez chaque unité.
 - Appuyez sur la touche [F1] pour sélectionner le "Unit No." (No.Unité). Appuyez sur la touche [F2] ou [F3] pour sélectionner le "N° unité" correspondant à l'unité à contrôler puis appuyez sur la touche [F4].
 - Après avoir appuyé sur la touche [F4], attendez plus ou moins 15 secondes puis vérifiez l'état actuel du climatiseur.
 - Le volet est orienté vers le bas.
 - Ce climatiseur est affiché sur la télécommande.
 - Toutes les sorties sont fermées. → Appuyez sur la touche [RETOUR] et poursuivez l'opération depuis le début.
 - Les messages indiqués à gauche sont affichés. → L'appareil cible n'existe pas à cette adresse du réfrigérant.
 - Appuyez sur la touche [RETOUR] pour revenir à l'écran initial.
- ③ Sélectionnez le numéro suivant de l'"Ref. address" (Adresse réf.).
 - Reportez-vous à l'étape ① pour changer l'"Ref. address" (Adresse réf.) et poursuivez la vérification.

4. Minuterie

- Les fonctions de minuterie sont différentes pour chaque télécommande.
- Pour plus de détails sur le mode de fonctionnement de la télécommande, reportez-vous au manuel d'utilisation approprié fourni avec chaque télécommande.

5. Fonctionnement d'urgence de la télécommande sans fil

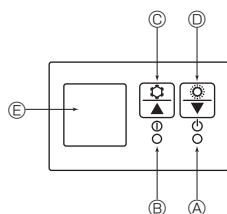
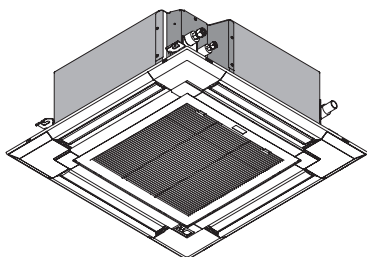



Lorsqu'il n'est pas possible d'utiliser la télécommande

Lorsque les piles de la télécommande sont usées ou lorsque la télécommande ne fonctionne pas correctement, vous pouvez activer le mode de fonctionnement d'urgence à l'aide des touches d'urgence situées sur la grille.

- Ⓐ Témoin DEFROST/STAND BY (dégivrage/veilleuse)
- Ⓑ Témoin de fonctionnement
- Ⓒ Interrupteur de fonctionnement de refroidissement d'urgence
- Ⓓ Interrupteur de fonctionnement de chauffage d'urgence
- Ⓔ Capteur

Opération de mise en marche

- Pour exécuter le mode de refroidissement, appuyez sur le bouton Ⓒ  pendant plus de 2 secondes.
- Pour exécuter le mode de chauffage, appuyez sur le bouton Ⓓ  pendant plus de 2 secondes.
- L'allumage du témoin de fonctionnement Ⓑ signifie que le fonctionnement a commencé.



Remarques :

- Les détails concernant le mode d'urgence sont tels qu'indiqués ci-dessous.

Les détails concernant le mode d'urgence sont tels qu'indiqués ci-dessous.

Mode de fonctionnement	COOL	HEAT
Température définie	24°C	24°C
Vitesse de ventilateur	Élevé	Élevé
Direction du flux d'air	Horizontal	Vers le bas

Pour arrêter le fonctionnement

- Pour arrêter l'appareil, appuyez sur la touche Ⓒ  ou sur la touche Ⓓ  pendant plus de 2 secondes.

6. Entretien et nettoyage

■ Information filtre

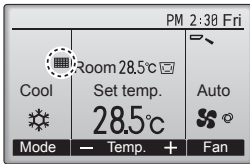

Le  apparaît sur l'écran principal dans en mode complet quand les filtres doivent être nettoyés.

Lavez, nettoyez ou remplacez les filtres lorsque cette icône apparaît. Veuillez vous référer au mode d'emploi de l'appareil intérieur pour plus de détails.

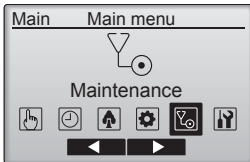

Sélectionnez "Maintenance" (Entretien) dans le menu principal puis appuyez sur la touche [CHOIX].

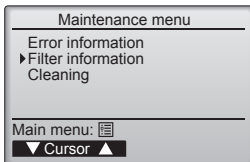
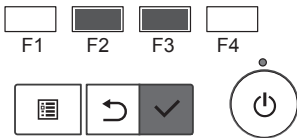

Sélectionnez "Filter information" (Information filtre) dans le menu Maintenance et appuyez sur la touche [CHOIX].

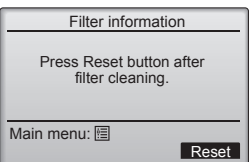
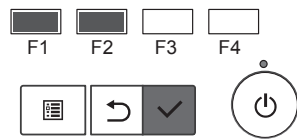

Appuyez sur la touche [F4] pour réinitialiser le témoin d'état du filtre. Reportez-vous au mode d'emploi de l'appareil intérieur pour savoir comment nettoyer le filtre.

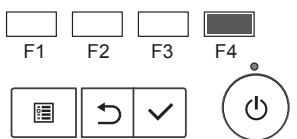

Choisissez "OK" avec la touche [F4].

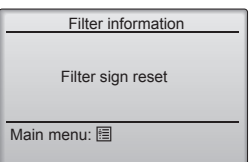
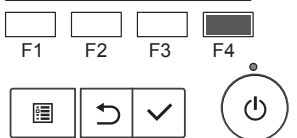

Un écran de confirmation s'affiche.

Naviguer dans les écrans

- Pour revenir au Menu général Touche [MENU]
- Pour revenir à l'écran précédent Touche [RETOUR]

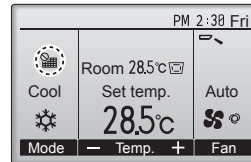

Lorsque le  est affiché sur l'écran principal en mode complet, le système est piloté de façon centralisée et le témoin d'état du filtre ne peut pas être remis à zéro.

Si deux ou plusieurs appareils intérieurs sont connectés, la fréquence de nettoyage du filtre de chaque appareil peut être différente, en fonction du type de filtre.

L'icône  s'affiche lorsque le filtre de l'appareil principale doit être nettoyé.

Lorsque le témoin d'état du filtre est remis à zéro, le temps de fonctionnement cumulé de tous les appareils est réinitialisé.

L'icône  doit apparaître après une certaine durée de fonctionnement, en fonction de l'hypothèse que les appareils intérieurs sont installés dans un espace avec une qualité d'air ordinaire. En fonction de la qualité de l'air, le filtre peut nécessiter un nettoyage plus fréquent. Le temps cumulé au bout duquel le filtre doit être nettoyé dépend du modèle.

- Cette indication n'est pas disponible pour la télécommande sans fil.

⚠ Précaution :

- Demander à une personne autorisée de nettoyer le filtre.

■ Nettoyage des filtres

- Nettoyer les filtres avec un aspirateur. Si vous ne possédez pas d'aspirateur, battre les filtres contre un objet dur afin de les secouer et de retirer toutes les saletés et la poussière.
- Si les filtres sont particulièrement sales, les laver à l'eau tiède. Veiller à rincer soigneusement toute trace de détergent et laisser sécher les filtres complètement avant de les remonter dans le climatiseur.

⚠ Précaution :

- Ne jamais laisser sécher les filtres au soleil ni les sécher en utilisant une source de chaleur comme un chauffage électrique : vous risqueriez de les déformer.
- Ne jamais laver les filtres à l'eau chaude (au-dessus de 50°C) car vous risqueriez de les faire gondoler.
- Veiller à ce que les filtres à air soient toujours en place. La mise en marche de l'appareil alors que les filtres sont retirés pourrait en effet être à l'origine d'un mauvais fonctionnement.

⚠ Précaution :

- Avant de commencer le nettoyage, arrêter l'appareil et couper l'alimentation.
- Les appareils intérieurs sont équipés de filtres servant à extraire les poussières de l'air aspiré. Nettoyer les filtres selon les méthodes illustrées ci-après.

7. Guide de dépannage

En cas de problème :	Voici la solution. (L'appareil fonctionne normalement.)
Le climatiseur ne chauffe ni ne refroidit correctement.	<ul style="list-style-type: none"> ■ Nettoyez le filtre. (Le débit d'air est réduit lorsque le filtre est sale ou colmaté.) ■ Contrôlez la température et ajustez la température définie en conséquence. ■ Assurez-vous qu'il y a suffisamment d'espace autour de l'appareil extérieur. L'admission ou la sortie d'air de l'appareil intérieur est-elle bloquée ? ■ Une porte ou une fenêtre a-t-elle été laissée ouverte ?
Lorsque l'opération de chauffage débute, de l'air chaud n'est pas expulsé immédiatement de l'appareil intérieur.	<ul style="list-style-type: none"> ■ De l'air chaud est expulsé uniquement lorsque l'appareil intérieur est suffisamment chaud.
En mode de chauffage, le climatiseur s'arrête avant que la température définie pour la pièce soit atteinte.	<ul style="list-style-type: none"> ■ Lorsque la température extérieure est basse et l'humidité de l'air importante, du givre peut se former sur l'appareil extérieur. Dans ce cas, l'appareil extérieur procède à une opération de dégivrage. Un fonctionnement normal de l'appareil devrait débiter au bout de 10 minutes environ.
Pendant le mode de refroidissement, le climatiseur s'arrête dès que la température ambiante est atteinte.	<ul style="list-style-type: none"> ■ Pour la série PLA-EA, dès que la température ambiante est atteinte en mode de refroidissement, le ventilateur fonctionne à la vitesse la plus basse.
La direction du débit d'air varie pendant l'opération ou la direction ne peut être définie.	<ul style="list-style-type: none"> ■ En mode de chauffage, les ailettes se placent automatiquement en position horizontale lorsque la température du débit d'air est basse ou pendant le mode de dégivrage.
Lorsque la direction du débit d'air est modifiée, les ailettes se déplacent toujours vers le haut et vers le bas au-delà de la position déterminée avant de s'arrêter sur la position souhaitée.	<ul style="list-style-type: none"> ■ Lorsque la direction du débit d'air est modifiée, les ailettes se placent sur la position déterminée après être passées par la position de base.
Un bruit d'eau qui ruisselle ou plus rarement un souffle peut être perçu.	<ul style="list-style-type: none"> ■ Ces bruits peuvent être perçus lorsque le réfrigérant circule dans le climatiseur ou lorsque le flux du réfrigérant a été modifié.
Un craquement ou un grincement peut être perçu.	<ul style="list-style-type: none"> ■ Ces bruits peuvent être perçus lorsque les pièces du climatiseur frottent les unes contre les autres en raison de l'expansion et de la contraction qui résultent des variations de température.
La pièce a une odeur désagréable.	<ul style="list-style-type: none"> ■ L'appareil intérieur aspire de l'air qui contient des gaz produits par les murs, les moquettes et les meubles ainsi que des odeurs véhiculées par les vêtements, puis il les expulse à nouveau dans la pièce.
Une buée ou vapeur blanche sort de l'appareil intérieur.	<ul style="list-style-type: none"> ■ Si la température intérieure et l'humidité de l'air sont élevées, cette situation peut se produire en début d'opération. ■ En mode de dégivrage, de l'air froid peut être expulsé et avoir l'apparence de la buée.
De l'eau ou de la vapeur sort de l'appareil extérieur.	<ul style="list-style-type: none"> ■ En mode de refroidissement, de l'eau peut se former et suinter des tuyaux et des raccords froids. ■ En mode de chauffage, de l'eau peut se former et suinter de l'échangeur thermique. ■ En mode de dégivrage, l'eau présent sur l'échangeur thermique s'évapore provoquant ainsi une émission de vapeur d'eau.
Le signe "⏻" apparaît sur l'écran de la télécommande.	<ul style="list-style-type: none"> ■ Lors du contrôle centralisé, le signe "⏻" apparaît sur l'écran de la télécommande et le fonctionnement du climatiseur ne peut être lancé ou arrêté à l'aide de la télécommande.
Lorsque le climatiseur est redémarré immédiatement après avoir été éteint, son fonctionnement est bloqué même si la touche "ON/OFF" (Marche/Arrêt) est sollicitée.	<ul style="list-style-type: none"> ■ Patientez 3 minutes environ. (Le fonctionnement s'est arrêté pour protéger le climatiseur.)
Le climatiseur fonctionne sans que la touche "ON/OFF" (Marche/Arrêt) soit sollicitée.	<ul style="list-style-type: none"> ■ La fonction de marche de la minuterie a-t-elle été réglée ? Appuyez sur la touche "ON/OFF" (Marche/Arrêt) pour l'arrêter. ■ Le climatiseur est-il relié à une télécommande centralisée ? Veuillez consulter les personnes responsables du contrôle du climatiseur. ■ Le signe "⏻" apparaît-il sur l'écran de la télécommande ? Veuillez consulter les personnes responsables du contrôle du climatiseur. ■ La fonction de recouvrement auto en cas de coupure d'électricité a-t-elle été réglée ? Appuyez sur la touche "ON/OFF" (Marche/Arrêt) pour l'arrêter.
Le climatiseur s'arrête sans que la touche "ON/OFF" (Marche/Arrêt) soit sollicitée.	<ul style="list-style-type: none"> ■ La fonction d'arrêt de la minuterie a-t-elle été réglée ? Appuyez sur la touche "ON/OFF" (Marche/Arrêt) pour relancer l'opération. ■ Le climatiseur est-il relié à une télécommande centralisée ? Veuillez consulter les personnes responsables du contrôle du climatiseur. ■ Le signe "⏻" apparaît-il sur l'écran de la télécommande ? Veuillez consulter les personnes responsables du contrôle du climatiseur.
Le fonctionnement de la minuterie de la télécommande ne peut pas être réglé.	<ul style="list-style-type: none"> ■ Les paramètres de la minuterie sont-ils invalides ? Si la minuterie peut être réglée, les signes  ou  doivent apparaître sur l'écran de la télécommande.
Le message "Please Wait" (Veuillez Patienter) apparaît sur l'écran de la télécommande.	<ul style="list-style-type: none"> ■ Les paramètres initiaux sont en cours d'exécution. Patientez 3 minutes environ.
Un code d'erreur apparaît sur l'écran de la télécommande.	<ul style="list-style-type: none"> ■ Les dispositifs de protection ont fonctionné pour protéger le climatiseur. ■ N'essayez pas de réparer cet appareil vous-même. Mettez l'appareil hors tension immédiatement et consultez votre revendeur. Vous devrez fournir au revendeur le nom du modèle et les informations qui apparaissent sur l'écran de la télécommande.
Un bruit de goutte à goutte ou de moteur qui tourne peut être perçu.	<ul style="list-style-type: none"> ■ A l'arrêt de l'opération de refroidissement, la pompe de vidange se met en marche puis s'arrête. Patientez 5 minutes environ.
Les ailettes ne bougent pas ou l'unité intérieure ne répond pas aux commandes de la télécommande sans fil.	<ul style="list-style-type: none"> ■ Les connecteurs des câbles de jonction du moteur du volet et du récepteur de signaux ne sont peut-être pas raccordés correctement. Faites vérifier les connexions par un installateur. (Les couleurs des sections mâle et femelle des connecteurs des câbles de jonction doivent correspondre.)

7. Guide de dépannage

En cas de problème :	Voici la solution. (L'appareil fonctionne normalement.)															
Le bruit perçu est supérieur aux caractéristiques sonores.	<p>■ Le niveau sonore du fonctionnement intérieur dépend de l'acoustique de la pièce dans laquelle l'appareil est installé (voir tableau suivant), et sera supérieur aux caractéristiques sonores (mesurées dans une pièce sans écho).</p> <table border="1" data-bbox="820 286 1485 465"> <thead> <tr> <th></th> <th>Pièces présentant une absorption phonique élevée</th> <th>Pièces présentant une absorption phonique normale</th> <th>Pièces présentant une absorption phonique faible</th> </tr> </thead> <tbody> <tr> <td>Exemples de pièce</td> <td>Studio de radio-diffusion, salle de musique, etc.</td> <td>Salle de réception, entrée d'hôtel, etc.</td> <td>Bureau, chambre d'hôtel</td> </tr> <tr> <td>Niveaux sonores</td> <td>3 à 7 dB</td> <td>6 à 10 dB</td> <td>9 à 13 dB</td> </tr> </tbody> </table>					Pièces présentant une absorption phonique élevée	Pièces présentant une absorption phonique normale	Pièces présentant une absorption phonique faible	Exemples de pièce	Studio de radio-diffusion, salle de musique, etc.	Salle de réception, entrée d'hôtel, etc.	Bureau, chambre d'hôtel	Niveaux sonores	3 à 7 dB	6 à 10 dB	9 à 13 dB
	Pièces présentant une absorption phonique élevée	Pièces présentant une absorption phonique normale	Pièces présentant une absorption phonique faible													
Exemples de pièce	Studio de radio-diffusion, salle de musique, etc.	Salle de réception, entrée d'hôtel, etc.	Bureau, chambre d'hôtel													
Niveaux sonores	3 à 7 dB	6 à 10 dB	9 à 13 dB													
Rien n'apparaît sur l'écran de la télécommande sans fil, l'écran est flou, ou l'appareil intérieur ne reçoit aucun signal sauf si la télécommande est éteinte.	<p>■ Les piles sont faibles. Remplacez les piles et appuyez sur la touche "Reset" (Réinitialiser). ■ Si rien n'apparaît suite au remplacement des piles, assurez-vous que les piles sont insérées conformément à la polarité indiquée (+, -).</p>															
Une fois la pile de la télécommande insérée/remplacée, une partie des fonctions ne peut être utilisée.	<p>■ Veuillez vérifier que le réglage de l'horloge a été effectué. Si le réglage de l'horloge n'a pas été effectué, veuillez procéder au réglage.</p>															
Le témoin de fonctionnement situé près du récepteur de la télécommande sans fil sur l'appareil intérieur clignote.	<p>■ La fonction d'auto-diagnostic a fonctionné pour protéger le climatiseur. ■ N'essayez pas de réparer cet appareil vous-même. Mettez l'appareil hors tension immédiatement et consultez votre revendeur. Veuillez fournir au revendeur le nom du modèle.</p>															
L'unité interne qui ne fonctionne pas chauffe et émet un bruit similaire au bruit de l'eau qui s'écoule.	<p>■ Une petite quantité de réfrigérant continue à circuler dans l'unité interne même lorsque celle-ci ne fonctionne pas. (Raccordé avec MXZ/boîtier de dérivation)</p>															

8. Spécifications techniques

■ Série PLA-SM-EA

Modèle		SM71	SM100	SM125	SM140
Alimentation principale · Tension/Fréquence	<V / Hz>	~N 230/50			
Puissance Absorbée Normale · Refroidissement/Chauffage à l'intérieur unique- ment	<kW>	0,04/0,04	0,07/0,07	0,10/0,10	0,10/0,10
Courant Assigné · Refroidissement/Chauffage à l'intérieur unique- ment	<A>	0,27/0,25	0,46/0,44	0,66/0,64	0,66/0,64
Chauffage	<kW>	–	–	–	–
Hauteur	<mm>	258 (40)	298 (40)		
Largeur	<mm>	840 (950)			
Profondeur	<mm>	840 (950)			
Débit de la soufflerie · Faible-Moyenne 2-Moyenne 1-Elevé	<m ³ / min>	14-17-19-21	19-23-26-29	21-25-28-31	24-26-29-32
Niveau de bruit (SPL) · Faible-Moyenne 2-Moyenne 1-Elevé	<dB>	28-30-32-34	31-34-37-40	33-37-41-44	36-39-42-44
Poids net	<kg>	21 (5)	24 (5)	26 (5)	

*1. Le chiffre entre () indique les grilles standard.

Modèle		SM71	SM100	SM125	SM140
Puissance frigorifique	sensible $P_{rated,c}$ <kW>	5,10	7,70	9,12	9,38
	latente $P_{rated,c}$ <kW>	1,70	2,30	3,38	4,02
Puissance calorifique	$P_{rated,h}$ <kW>	7,50	11,20	14,00	16,00
Puissance électrique absorbée totale	P_{elec} <kW>	0,040	0,070	0,100	
Niveau de puissance acoustique (pour chaque réglage de la vitesse, si disponible)	L_{WA} <dB>	50-52-54-56	52-55-58-61	54-58-62-65	57-60-63-65

(EU)2016/2281

fr

Inhoud

1. Veiligheidsvoorschriften	1	5. Noodbedrijf voor draadloze afstandsbediening	11
2. Onderdelen	3	6. Onderhoud en schoonmaken	12
3. Gebruik	6	7. Problemen en oplossingen	13
4. Timer	11	8. Specificaties	15

Opmerking



Fig. 1

Dit symbool geldt alleen voor EU-landen.

Dit symbool wordt gebruikt overeenkomstig richtlijn 2012/19/EU, artikel 14 "Informatie voor de gebruikers" en Bijlage IX en/of richtlijn 2006/66/EG, artikel 20 "Informatie voor de eindgebruikers" en Bijlage II.

Mitsubishi Electric producten zijn ontwikkeld en gefabriceerd uit eerste kwaliteit materialen. De onderdelen kunnen worden gerecycled en/of worden hergebruikt. Het symbool betekent dat de elektrische en elektronische onderdelen, batterijen en accu's op het einde van de gebruiksduur gescheiden van het huishoudelijk afval moeten worden ingezameld. Wanneer er onder het symbool (Fig. 1) een chemisch symbool staat gedrukt, betekent dit dat de batterij of accu zware metalen in een bepaalde concentratie bevat.

Dit wordt als volgt aangeduid: Hg: kwik (0,0005%), Cd: cadmium (0,002%), Pb: lood (0,004%)

In de Europese Unie worden elektrische en elektronische producten, batterijen en accu's afzonderlijk ingezameld.

Breng deze apparatuur, batterijen en accu's dan naar het gemeentelijke afvalinzamelpunt. Help ons mee het milieu te beschermen!

Opmerking:

De term "Snoerafstandsbediening" in deze bedieningshandleiding is alleen van toepassing op de PAR-41MAA. Raadpleeg het instructieboek in deze doos voor meer informatie over de andere afstandsbediening.

1. Veiligheidsvoorschriften

- ▶ Lees alle "Veiligheidsvoorschriften" voordat u het apparaat installeert.
- ▶ In de "Veiligheidsvoorschriften" staan belangrijke instructies met betrekking tot de veiligheid. Volg ze zorgvuldig op.
- ▶ Stel de aanleverende instantie op de hoogte of vraag om toestemming voordat u het systeem aansluit op het net.

BETEKENIS VAN SYMBOLEN OP HET APPARAAT

	WAARSCHUWING (Brandgevaar)	Dit symbool geldt alleen voor het koelmiddel R32. Het type koelmiddel is te vinden op het typeplaatje van de buitenunit. Als het type koelmiddel R32 is, gebruikt dit apparaat een ontvlambaar koelmiddel. Als er koelmiddel lekt en dit in contact komt met vuur of een warmtebron, ontstaat er een schadelijk gas en bestaat er brandgevaar.
		Lees de BEDIENINGSHANDLEIDING zorgvuldig vóór ingebruikname.
		Onderhoudsmonteurs zijn verplicht om de BEDIENINGSHANDLEIDING en de INSTALLATIEHANDLEIDING zorgvuldig te lezen vóór ingebruikname.
		Raadpleeg voor meer informatie de BEDIENINGSHANDLEIDING, de INSTALLATIEHANDLEIDING en dergelijke.

Symbolen die in de tekst worden gebruikt

⚠ Waarschuwing:

Beschrijft maatregelen die genomen moeten worden om het risico van verwonding of dood van de gebruiker te voorkomen.

⚠ Voorzichtig:

Beschrijft maatregelen die genomen moeten worden om schade aan het apparaat te voorkomen.

⚠ Waarschuwing:

- Deze apparaten zijn niet toegankelijk voor publiek.
- Het apparaat mag niet door de gebruiker zelf worden geïnstalleerd. Vraag de zaak waar u het apparaat gekocht heeft of een erkend bedrijf om het apparaat te installeren. Als het apparaat niet juist is geïnstalleerd, kan dit lekkage, elektrische schokken of brand tot gevolg hebben.
- Breng geen wijzigingen aan het apparaat aan. Dit kan brand, elektrische schokken, letsel en waterlekkages veroorzaken.
- Ga niet op het apparaat staan en plaats geen voorwerpen op het apparaat.
- Zorg ervoor dat u geen water op het apparaat knoeit en raak het apparaat nooit met natte handen aan. Dit kan elektrische schokken tot gevolg hebben.
- Spuit niet met brandbaar gas in de buurt van het apparaat. Dit kan brand tot gevolg hebben.
- Zet geen gasverwarmingstoestel of een ander toestel met open vuur op een plaats waar het blootstaat aan de lucht die het apparaat uitblaast. Dit kan onvolledige verbranding tot gevolg hebben.
- Verwijder nooit de beschermkap van de ventilator in het buitenapparaat terwijl het apparaat aan staat.
- Wanneer u uitzonderlijk ongewone geluiden of vibraties bemerkt, zet dan het apparaat stil, schakel de elektriciteit uit en neem contact op met uw dealer.
- Steek nooit uw vingers, stokjes of iets dergelijks in de toever- en afvoeropeningen.
- Als u iets vreemds ruikt, dient u het apparaat niet meer te gebruiken. Draai de schakelaar uit en raadpleeg uw dealer. Doet u dat niet, dan loopt u het risico van stroomonderbreking, elektrische schokken of brand.
- Deze airconditioner is NIET bedoeld voor gebruik door kinderen of onbekwame personen die niet onder toezicht staan.

Symbolen die in de afbeeldingen worden gebruikt

⌚ : Geeft een onderdeel aan dat geaard moet worden.

- Jonge kinderen moeten onder toezicht staan om te voorkomen dat ze met de airconditioning gaan spelen.
- Als het koelgas uit het apparaat geblazen wordt of lekt, zet dan de airconditioner stil, ventileer de kamer goed en neem contact op met uw dealer.
- Dit toestel is bedoeld voor gebruik door deskundige of getrainde gebruikers in winkels, in de lichte industrie en op boerderijen, of voor commercieel gebruik door leken.
- Dit toestel kan worden gebruikt door kinderen vanaf 8 jaar en door personen met verminderde lichamelijke, zintuiglijke of geestelijke vermogens of met onvoldoende ervaring en kennis op voorwaarde dat zij onder toezicht staan of zijn voorgelicht over het veilig gebruik van het toestel en op de hoogte zijn van de gevaren. Kinderen mogen niet met het toestel spelen. Laat kinderen nooit zonder toezicht schoonmaken en onderhoudswerkzaamheden uitvoeren.
- Dit apparaat mag niet worden gebruikt door personen (met inbegrip van kinderen) met verminderde lichamelijke, zintuiglijke of geestelijke vermogens, of met een gebrek aan ervaring of kennis, tenzij ze bij het gebruik van het apparaat onder toezicht of instructie staan van een persoon die verantwoordelijk is voor hun veiligheid.
- Kinderen moeten onder toezicht staan om te voorkomen dat ze met het toestel gaan spelen.

1. Veiligheidsvoorschriften

⚠ Waarschuwing:

- Bij het installeren, verplaatsen of onderhouden van het apparaat dient u voor het vullen van de koelstofpijpen uitsluitend gebruik te maken van de koelstof die op de buitenunit is gespecificeerd. Meng de koelstof niet met andere koelstoffen en let erop dat er geen lucht in de pijpen achterblijft.

Als de koelstof wordt gemengd met lucht, kan dit een uitzonderlijk hoge druk in de koelstofpijp tot gevolg hebben. Dit kan resulteren in explosiegevaar en andere gevaren.

Als er een andere koelstof wordt gebruikt dan de voorgeschreven koelstof, heeft dit mechanische storingen, storingen van het systeem of uitvallen van het apparaat tot gevolg. In het ergste geval kan de veiligheid van het product ernstig in gevaar komen.

- Dit apparaat moet worden geïnstalleerd in een ruimte met een groter vloeroppervlak dan in de installatiehandleiding van de buitenunit wordt aangegeven.

Raadpleeg de installatiehandleiding van de buitenunit.

- Gebruik geen middelen om het ontdooiingsproces te versnellen of om te reinigen die niet zijn aanbevolen door de fabrikant.
- Het apparaat moet zich in een kamer bevinden zonder continu functionerende ontstekingsbronnen (zoals open vuur, een functionerend gastoestel of een functionerende elektrische kachel).
- Niet doorboren of verbranden.
- Houd er rekening mee dat koelmiddelen geurloos kunnen zijn.

⚠ Voorzichtig:

- Gebruik geen scherpe voorwerpen om de toetsen in te drukken - hiermee kunt u het bedieningspaneel beschadigen.
- Zorg ervoor dat de toevoer- en afvoeropeningen van het binnen- of buitenapparaat nooit verstopt raken of afgedekt worden.
- Maak de afstandsbediening nooit schoon met wasbenzine of in thinner gedrenkte doeken, etc.
- Gebruik de airconditioner niet langdurig in een zeer vochtige omgeving; met b.v. een deur of raam open. Als het apparaat langdurig in de koelstand gebruikt wordt in een kamer met hoge vochtigheid (80% RV of meer), kan condenswater van de airconditioner druppelen en meubels e.d. nat maken of beschadigen.

- Raak de luchttuitlaatklep tijdens de werking niet aan. Er kan anders condensatie plaatsvinden waardoor de unit kan stoppen.

Het apparaat verwijderen

Raadpleeg de zaak waar u het apparaat gekocht heeft indien u zich van het apparaat wilt ontdoen.

2. Onderdelen

■ Binnenunit

	PLA-SM-EA-serie
Ventilatorstappen	4 stappen
Klep	Auto, zwenkend
Lamellen	-
Filter	Met lange levensduur
Indicatie filter reinigen	2.500 uur
Instelling van modelnr. van draadloze afstandsbediening	001

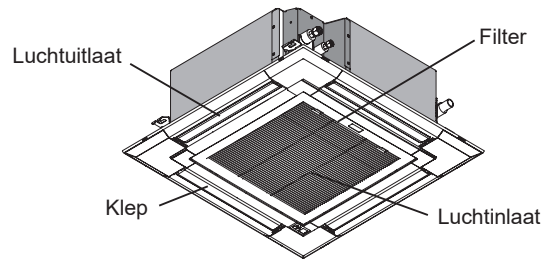

■ Snoerafstandsbediening

Controller-interface

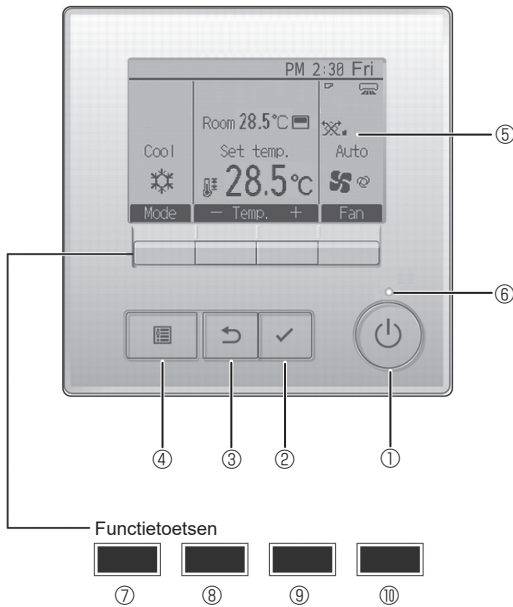

De functie van de functietoetsen is afhankelijk van het scherm. In de gids voor de functie van toetsen die onderaan het LCD-scherm wordt weergegeven, ziet u welke functie de toetsen hebben in een bepaald scherm.

Wanneer het systeem centraal wordt geregeld, wordt de gids voor de functie van toetsen die hoort bij de vergrendelde toets, niet weergegeven.

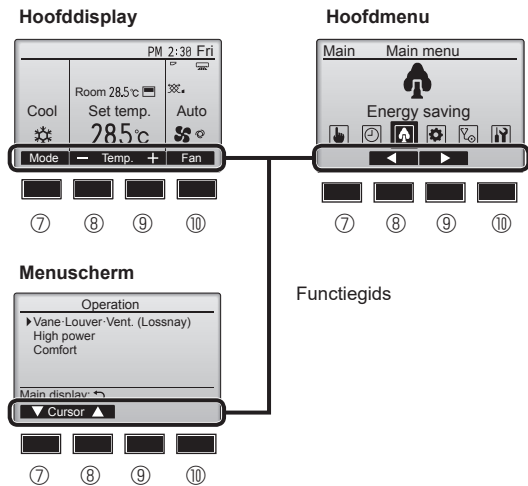

① [AAN/UIT] -toets

Drukken als u de binnenunit in- of uit wilt schakelen (AAN/UIT).

② [SELECTEREN] -toets

Druk als u de instelling wilt opslaan.

③ [TERUG] -toets

Druk als u naar het vorige scherm wil terugkeren.

④ [MENU] -toets

Druk als u het Hoofdmenu op het scherm wilt brengen.

⑤ LCD met achtergrondverlichting

De bedieningsinstellingen zullen verschijnen.

Wanneer de achtergrondverlichting uit is, kunt u deze inschakelen door op een willekeurige toets te drukken en de verlichting zal, afhankelijk van het scherm, een bepaalde tijd blijven branden.

⑥ ON/OFF-lampje

Dit lampje brandt groen zolang de unit werkt. Het knippert wanneer de afstandsbediening opstart of wanneer er iets niet in orde is.

⑦ Functietoets [F1]

Hoofddisplay: Druk als u de werking wilt wijzigen stand.
Menuschermb: De knopfunctie varieert per scherm.

⑧ Functietoets [F2]

Hoofddisplay: Druk als u de temperatuur wilt verlagen.
Hoofdmenu: Indrukken om de cursor naar links te verplaatsen.
Menuschermb: De knopfunctie varieert per scherm.

⑨ Functietoets [F3]

Hoofddisplay: Druk als u de temperatuur wilt verhogen.
Hoofdmenu: Indrukken om de cursor naar rechts te verplaatsen.
Menuschermb: De knopfunctie varieert per scherm.

⑩ Functietoets [F4]

Hoofddisplay: Druk als u de ventilatorsnelheid wilt wijzigen.
Menuschermb: De knopfunctie varieert per scherm.

Wanneer de achtergrondverlichting uit is, kunt u deze inschakelen door een willekeurige toets in te drukken, maar dan wordt de functie van die toets niet uitgevoerd. (met uitzondering van de [AAN/UIT] -toets)

2. Onderdelen

Display

Het hoofddisplay kan worden weergegeven in twee verschillende standen: "Full" (Volledig) en "Basic" (Eenvoudig). De instelling af/fabriek is "Full" (Volledig). U kunt overschakelen naar de stand "Basic" (Eenvoudig) door de instelling te wijzigen in het Hoofddisplay. (Raadpleeg de bedieningshandleiding die met de afstandsbediening is meegeleverd.)

<Volledige stand>

* Alle pictogrammen worden weergegeven ter verklaring.

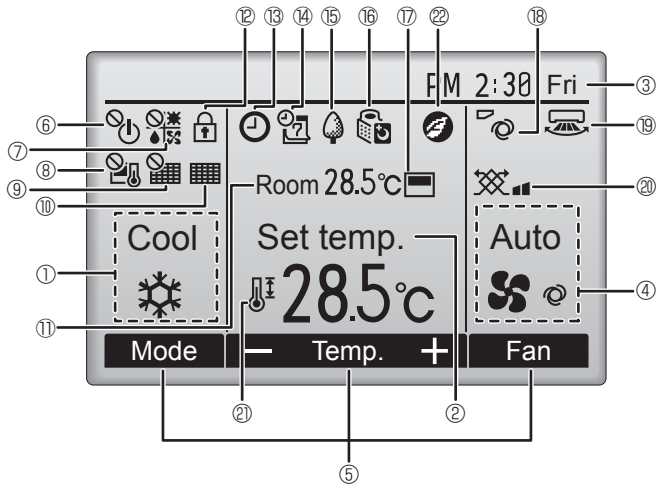

<Eenvoudige stand>

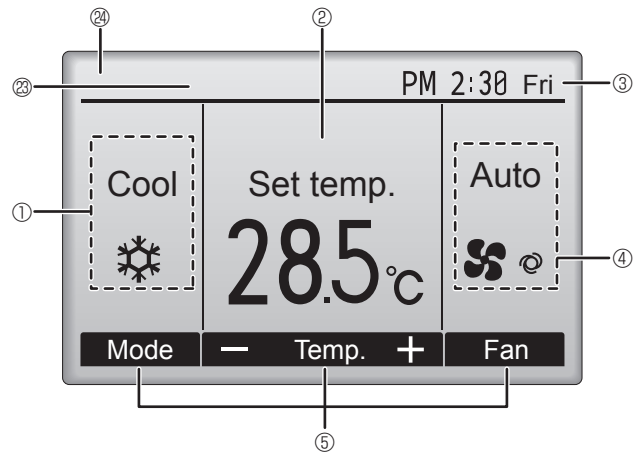

① Bedieningsstand

② Vooraf ingestelde temperatuur

③ Klok

④ Ventilatorsnelheid

⑤ Toetsenfunctieguids

Functies van de bijbehorende toetsen verschijnen hier.



Verschijnt wanneer de units centraal in- en uitgeschakeld worden (AAN/UIT).



Verschijnt wanneer de bedieningsstand centraal wordt geregeld.



Verschijnt wanneer de vooraf ingestelde temperatuur centraal wordt geregeld.



Verschijnt wanneer de filter-resetfunctie centraal wordt geregeld.



Duidt aan wanneer er onderhoud aan het filter nodig is.

⑪ Kamertemperatuur



Verschijnt wanneer de toetsen zijn vergrendeld.



Verschijnt wanneer de "On/Off-timer", "Night setback", of functie "Auto-off" timer is ingeschakeld.



verschijnt wanneer de timer uitgeschakeld is door het gecentraliseerde controlesysteem.



Verschijnt wanneer de Week-timer is ingeschakeld.



Verschijnt wanneer de units werken in de energiezuinige stand. (Zal niet verschijnen op bepaalde modellen van binnenunits)



Verschijnt zolang de buitenunits werken in de stille stand.



Verschijnt wanneer de ingebouwde thermistor op de afstandsbediening is ingeschakeld voor het bewaken van de kamertemperatuur (II).

verschijnt wanneer thermistor op de binnenunit is ingeschakeld voor het bewaken van de kamertemperatuur



Duidt de waaierinstelling aan.



Duidt de jaloezie-instelling aan.



Duidt de ventilatie-instelling aan.



Verschijnt wanneer het bereik van de vooraf ingestelde temperatuur wordt beperkt.



Wordt weergegeven wanneer wordt overgeschakeld naar een energiespaarstand met behulp van een functie "3D i-See sensor" (3D-i-See-sensor).

⑳ Centrale besturing

Wordt een bepaalde tijd weergegeven wanneer een centraal bestuurd item wordt bediend.

㉑ Weergave voorlopige fout

Er wordt een foutcode weergegeven tijdens de voorlopige fout.

De meeste instellingen (behalve ON/OFF, stand, ventilatorsnelheid, temperatuur) kunnen worden gekozen via het hoofdmenu.

2. Onderdelen

■ Buitenunit

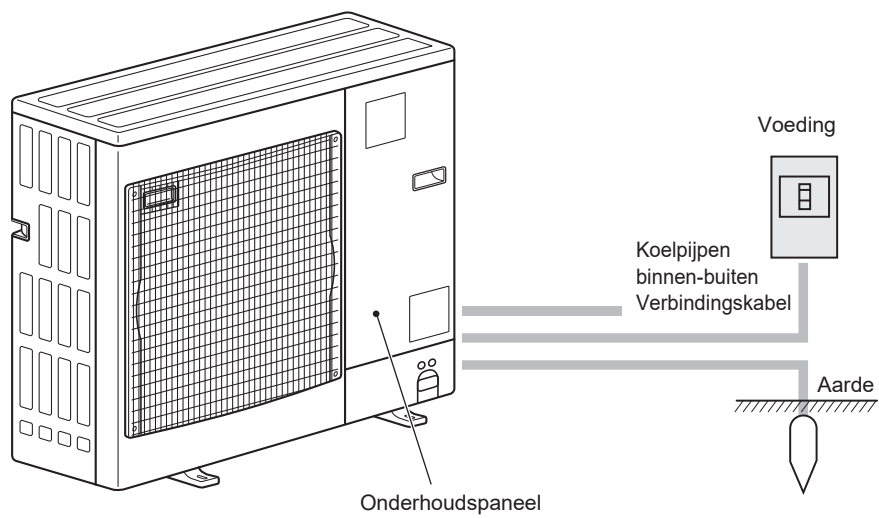

3. Gebruik

■ Raadpleeg de handleiding van de afstandsbediening voor informatie over het gebruik ervan.

3.1. Aan- en uitzetten

[AAN]



Druk op de [AAN/UIT] -toets. Het AAN/UIT-lampje gaat groen branden en het systeem wordt ingeschakeld. Wanneer "Oplichten van LED's" op "Nee" is ingesteld, gaat het AAN/UIT-lampje niet branden.

[UIT]



Druk weer op de [AAN/UIT] -toets. Het AAN/UIT-lampje gaat uit en het systeem stopt.

Opmerking:

Zelfs als u direct na het uitzetten van de airconditioner op de AAN/UIT-toets drukt, moet u 3 minuten wachten voordat het apparaat wordt gestart. Dit is om te voorkomen dat interne onderdelen schade oplopen.

■ Geheugen bedieningsstatus

	Instelling afstandsbediening
Bedieningsstand	Bedieningsstand voordat de apparatuur werd uitgeschakeld
Vooraf ingestelde temperatuur	Vooraf ingestelde temperatuur voordat de apparatuur werd uitgeschakeld
Ventilatorsnelheid	Ventilatorsnelheid voordat de apparatuur werd uitgeschakeld

■ Instelbaar bereik vooraf ingestelde temperatuur

Bedieningsstand	Bereik vooraf ingestelde temperatuur
	Standaard
Cool/Dry (Koelen/Drogen)	19 – 30 °C
Heat (Verwarmen)	17 – 28 °C
Auto	19 – 28 °C
Fan/Ventilation (Ventilator/Ventilatie)	Niet instelbaar

3.2. Kiezen van de bedieningsstand

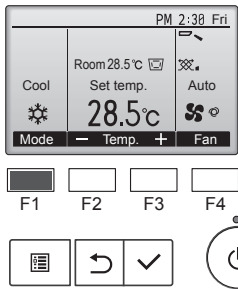

Telkens wanneer u op de functietoets [F1] drukt, worden de volgende bedrijfsstanden doorgebladerd. Selecteer de gewenste bedrijfsstand.

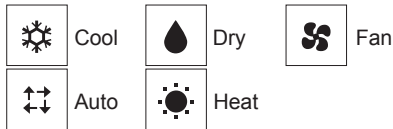

- Bedieningsstanden die niet beschikbaar zijn voor de aangesloten buitenunit worden niet weergegeven op het display.

Wat betekent het als het standpictogram knippert

Het standpictogram knippert wanneer andere binnenunits in het zelfde koelsysteem (aangesloten op dezelfde buitenunit) al werken in een andere stand. In dat geval, kan de rest van de units in dezelfde groep alleen in dezelfde stand werken.

Automatisch bedrijf

<Enkele instelling>

- Uitgaande van een ingestelde temperatuur, begint het koelbedrijf als de ruimtetemperatuur te hoog is en begint het verwarmingsbedrijf als de ruimtetemperatuur te laag is.
- Bij automatisch bedrijf schakelt de airconditioner over naar koelbedrijf als de ruimtetemperatuur verandert en 15 minuten lang minstens 2,0 °C boven de ingestelde temperatuur blijft. Op dezelfde wijze schakelt de airconditioner over naar verwarmingsbedrijf als de ruimtetemperatuur 15 minuten lang minstens 2,0 °C onder de ingestelde temperatuur blijft.

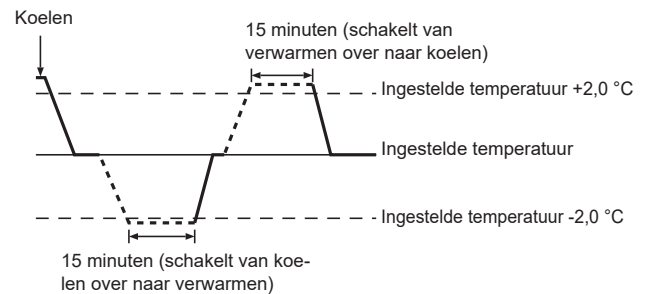

<Dubbele instelling>

Opmerking:

- Afhankelijk van de buitenunit die wordt aangesloten, is het mogelijk dat deze functie niet instelbaar is.

Als de werkingsmodus is ingesteld op de modus "Auto" (tweevoudig instelpunt), kunnen twee vooraf ingestelde temperaturen (één elk voor koeling en verwarming) worden ingesteld. Afhankelijk van de kamertemperatuur, zal de binnenunit automatisch werken in ofwel de modus "Cool" (Koelen) of "Heat" (Verwarm) en de kamertemperatuur binnen het vooraf ingestelde bereik houden.

Raadpleeg de handleiding van de afstandsbediening voor informatie over het gebruik.

nl

3. Gebruik

3.3. Temperatuurstelling

<Cool (Koelen), Dry (Drogen), Heat (Verwarm) en Auto>

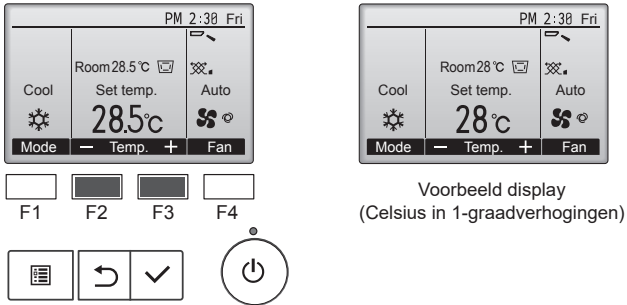

Voorbeeld display
(Celsius in 1-graadverhogingen)

Druk op functietoets [F2] om de vooraf ingestelde temperatuur te verlagen en druk op functietoets [F3] als u deze wilt verhogen.

- Zie de tabel in 3-1 voor het instelbare temperatuurbereik voor verschillende bedrijfsstanden.
- Het bereik van de vooraf ingestelde temperatuur kan niet worden ingesteld voor de bediening van Ventilator/Ventilatie.
- Vooraf ingestelde temperatuur wordt ofwel weergegeven in graden Celsius in 0,5- of 1-graadverhogingen, of in Fahrenheit, afhankelijk van het model van de binneneenheid en de weergavestand op de afstandsbediening.

3.4. Instelling ventilatorsnelheid

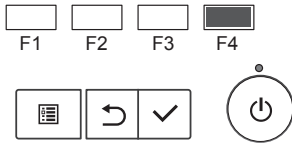
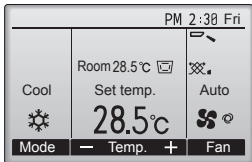

Druk op de functietoets [F4] en u doorloopt de ventilatorsnelheden in de volgende volgorde.

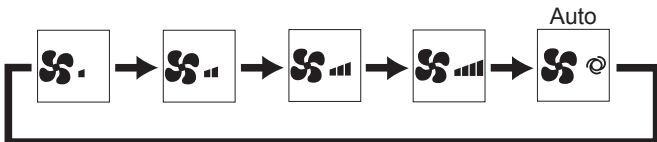

- Welke ventilatorsnelheden beschikbaar zijn is afhankelijk van het model van de aangesloten binneneenheid.

Opmerkingen:

- Het aantal ventilatorsnelheden is afhankelijk van het type unit dat is aangesloten.
- In de volgende gevallen verschilt de daadwerkelijke ventilatorsnelheid van de snelheid die op het display van de afstandsbediening wordt aangegeven.
 1. Als op het display "Standby" (Stand-by) of "Defrost" (Ontdooien) wordt getoond.
 2. Als de temperatuur van de warmtewisselaar in de verwarmingsstand laag is. (bijvoorbeeld onmiddellijk na het starten van het verwarmingsbedrijf)
 3. In de modus HEAT, als de omgevingstemperatuur hoger is dan de ingestelde temperatuur.
 4. In de modus COOL, als de kamertemperatuur lager is dan de ingestelde temperatuur.
 5. Als de unit in de modus DRY staat.

3.5. Instelling van de richting van de luchtstroom

3.5.1 Navigeren door het Hoofdmenu

<Naar het Hoofdmenu gaan>

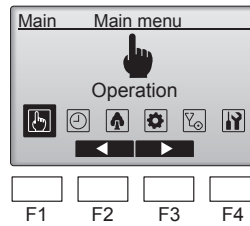

Druk op de toets [MENU] op het hoofdscherm.
Het Main menu (Hoofdmenu) verschijnt.

<Itemselectie>

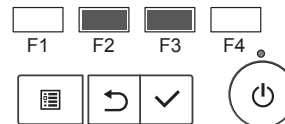
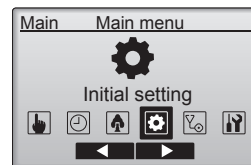

Druk op [F2] om de cursor naar links te verplaatsen.
Druk op [F3] om de cursor naar rechts te verplaatsen.

<Het scherm van het Hoofdmenu verlaten>

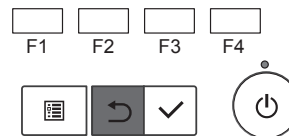
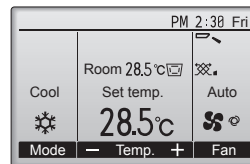

Druk op de [TERUG] -toets als u het Main menu (Hoofdmenu) wilt verlaten en wilt terugkeren naar het Hoofddisplay.

Als er 10 minuten lang geen toetsen worden aangeraakt, keert het scherm automatisch terug naar het Hoofddisplay. Alle instellingen die niet zijn opgeslagen, gaan verloren.

<Weergave van functies die niet worden ondersteund>

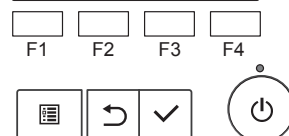
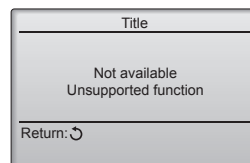

De melding links verschijnt als de gebruiker een functie selecteert die niet wordt ondersteund door het model van de bijbehorende binneneenheid.

3. Gebruik

3.5.2 Waaier-Vent. (Lossnay)

<Naar het menu gaan>

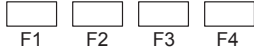

Selecteer "Operation" (Bedrijf) in het menu Main (Hoofdmenu) (zie 3.5.1) en druk op de toets [SELECTEREN].

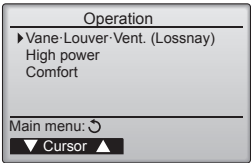

Selecteer "Vane-Louver-Vent. (Lossnay)" (Waaier Jaloezie Vent. (Lossnay)) of "Vane-3D i-See-Vent. (Lossnay)" (Waaier 3D i-See-vent. (Lossnay)) in het menu Operation (Bedrijf) en druk op de toets [SELECTEREN].

Waaierinstelling (verticale luchtstroomrichting)

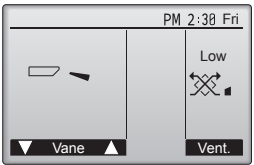

Druk op de toets [F1] of [F2].

Druk op de toets zoals hierboven aangegeven om de volgende instellingsopties te doorlopen.

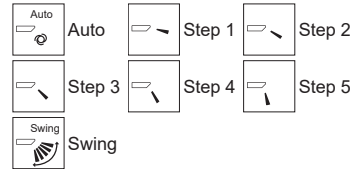

Selecteer "Swing" (Zwaaien) om de waaiers automatisch omhoog en omlaag te verplaatsen.

Met de instellingen "Step 1" (Step 1) tot en met "Step 5" (Step 5) zet u de waaier vast in de geselecteerde hoek.

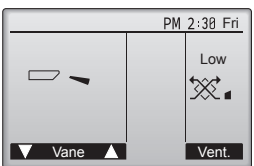

Ventilatie-instelling

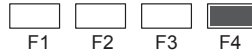
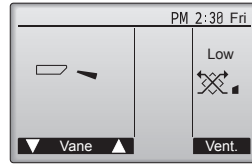

Druk op de functietoets [F4] om de volgende instellingsopties te doorlopen.



• De ventilator op sommige modellen binnenunits kan aaneengekoppeld worden met andere modellen ventilatie-units.

<Terugkeren naar het Main menu (Hoofdmenu)>

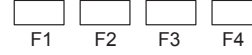
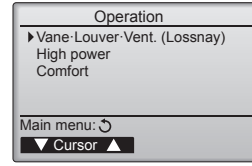

Druk op de toets [TERUG] om terug te gaan naar het menu Operation (Bedrijf).

nl

3. Gebruik

Opmerkingen:

- Tijdens de "swing"-handeling verandert de richtingsindicatie op het scherm niet synchroon met de richting van de waaiers op de unit.
- De beschikbare richtingen zijn afhankelijk van het type unit dat is aangesloten.
- In de volgende gevallen verschilt de daadwerkelijke luchtrichting van de richting die op het display van de afstandsbediening wordt aangegeven.
 1. Als op het display "Standby" (Stand-by) of "Defrost" (Ontdooien) wordt getoond.
 2. Direct na het starten van de modus HEAT (als het systeem wacht tot de moduswijziging van kracht wordt).
 3. In de modus HEAT, als de omgevingstemperatuur hoger is dan de ingestelde temperatuur.

< Zo stelt u de vaste luchtstroomrichting naar boven/beneden in >

Voor PLA-EA kan alleen de speciale luchtuitlaat worden vastgezet in een bepaalde richting volgens onderstaande procedures. Wanneer deze is vastgezet, staat alleen de ingestelde luchtuitlaat iedere keer vast als u de airconditioner aanzet. (Andere luchtuitlaten volgen de UP/DOWN-instelling voor de luchtstroomrichting van de afstandsbediening.)

Opmerking:

Afhankelijk van het buitenapparaat dat wordt aangesloten, is het mogelijk dat deze functie niet beschikbaar is.

■ Verklaring van woorden

- "Refrigerant address No." (Adresseringsnr. Koeler) en "Unit No." (Apparaatnr.) zijn de nummers die aan elk van de airconditioners zijn gegeven.
- "Outlet No." (Luchtuitlaatnr.) is het nummer dat aan elk van de luchtuitlaten van de airconditioner is gegeven. (Zie de onderstaande afbeelding.)
- "Up/Down air direction" (Luchtstroomrichting naar boven/naar beneden) is de richting (hoek) die moet worden vastgezet.



Instelling afstandsbediening

De luchtstroomrichting van deze luchtuitlaat wordt geregeld door de instelling voor de luchtstroomrichting van de afstandsbediening.

Vastzetten

De luchtstroomrichting van deze luchtuitlaat is vastgezet in een bepaalde richting.
 * Wanneer het koud is door de directe luchtstroom kunt u een directe luchtstroom wegnemen door de luchtstroomrichting horizontaal vast te zetten.

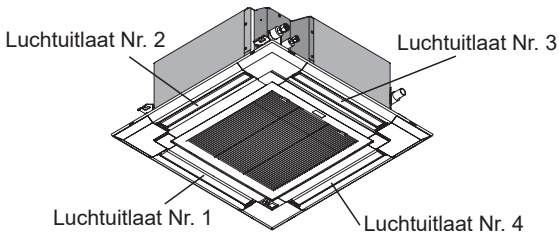

Opmerking:

Het luchtuitlaatnummer wordt aangeduid door het aantal inkepingen aan weerszijden van elke luchtuitlaat. Stel de luchtrichting in terwijl u de informatie op het display van de afstandsbediening controleert.

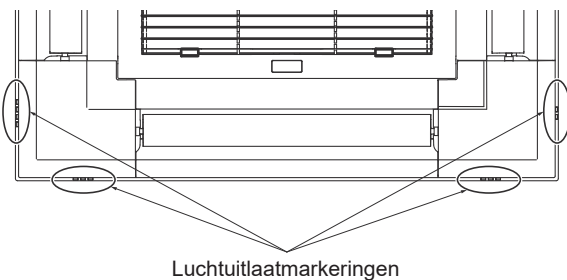

■ Handmatige waaierhoek (Verticale luchtstroomrichting) (Snoerafstandsbediening)

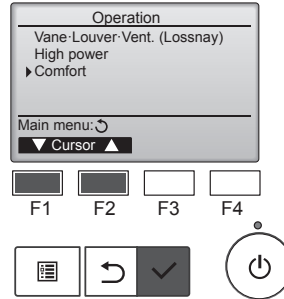

Selecteer "Comfort" (Comfort) in het menu Operation (Bedrijf) en druk op de toets [SELECTEREN].

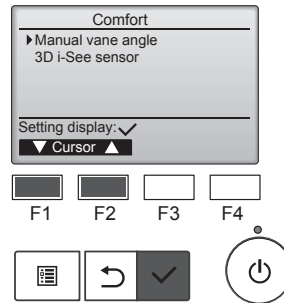

Selecteer "Manual vane angle" (Handmatige waaierhoek) met de functietoets [F1] of [F2] en druk op de toets [SELECTEREN].

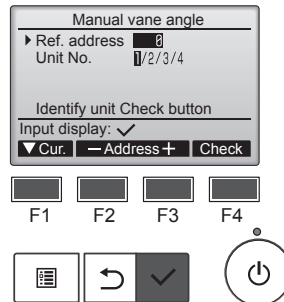

Verplaats de cursor naar "Ref. address" (Klm.-adres) of "Unit No." (Unit-nr.) en selecteer met functietoets [F1].

Selecteer met functietoets [F2] of [F3] het koelmiddeladres en het unitnummer voor de units waarvan u de waaiers vast wilt zetten en druk op de toets [SELECTEREN].

- Ref. address (Klm.- adres): Koelmiddeladres
- Unit No. (Unit-nr.): 1, 2, 3, 4

Druk op functietoets [F4] als u de selectie van de unit wilt bevestigen.

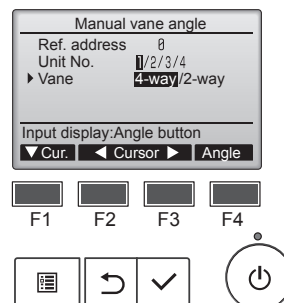

Selecteer "Vane" (Waaier) met de functietoets [F1].

Selecteer "4-way" (4 richtingen) of "2-way" (2 richtingen) met de functietoets [F2] of [F3] en druk op de functietoets [F4].

3. Gebruik

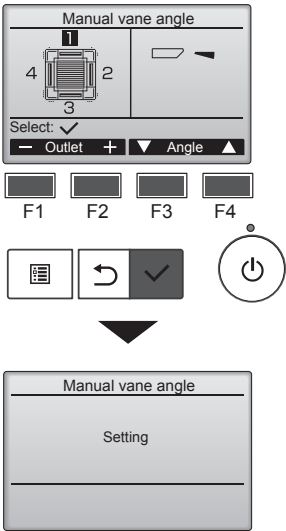

Opmerking:

Stel tochtreductie niet in als de luchtvochtigheid in de omgeving hoog is. Er kan anders condensatie en druppelvorming plaatsvinden.

Waaierinstelling

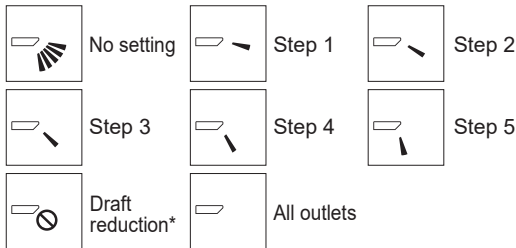

Druk op de toets [SELECTEREN] als u de instellingen wilt opslaan. Er verschijnt een scherm waarop wordt aangeduid dat de instelinformatie wordt verzonden. De wijzigingen in de instellingen worden uitgevoerd op de geselecteerde uitgang. Het scherm keert automatisch terug naar het scherm dat hierboven wordt getoond (stap 5) wanneer de overdracht voltooid is. Voerde instellingen uit voor andere uitgangen en volgt daarbij dezelfde procedure.

Als alle uitgangen zijn geselecteerd, wordt getoond de volgende keer dat de unit in werking wordt gesteld.

Navigeren door de schermen
 • Terug naar het vorige scherm..... [TERUG] -toets

De actuele waaierinstelling verschijnt.

Selecteer met de functietoets [F1] of [F2] de gewenste uitgangen: "1," "2," "3," "4" of "1, 2, 3, 4 (alle uitgangen)". Druk op de functietoets [F3] of [F4] om de volgende opties te doorlopen en selecteer de gewenste instelling.

* Tochtreductie
 De luchtstroomrichting voor deze instelling is meer horizontaal dan die voor de instelling "Step 1" (Stap 1) om het gevoel van tocht te verminderen. Tochtreductie kan voor slechts 1 waaier worden ingesteld.

Controleprocedure (snoerafstandsbediening)

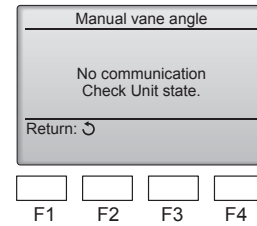
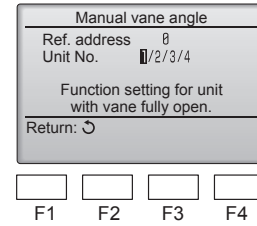
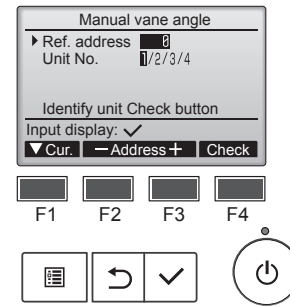

- ① Begin de controle door "Ref. address" (Klm.-adres) op 0 en "Unit No." (Unit-nr.) op 1 in te stellen.
 - Verplaats de cursor naar "Ref. address" (Klm.-adres) of "Unit No." (Unit-nr.) en selecteer met functietoets [F1].
 - Selecteer met functietoets [F2] of [F3] het koelmiddeladres en het unitnummer voor de units waarvan u de waaiers vast wilt zetten en druk op de toets [SELECTEREN].
 - Ref. address (Klm.- adres): Koelmiddeladres
 - Unit No. (Unit-nr.): 1, 2, 3, 4
 - Druk op functietoets [F4] als u de selectie van de unit wilt bevestigen.
- ② Selecteer de respectieve unitnummers om de beurt en controleer elke unit.
 - Druk op de functietoets [F1] om "Unit No." (Unit-nr.) te selecteren. Druk op de functietoets [F2] of [F3] om naar het gewenste unitnummer te schakelen en druk vervolgens op de functietoets [F4].
 - Wacht na het indrukken van de functietoets [F4] ongeveer 15 seconden en controleer de huidige toestand van de airconditioner.
 - De waaier is omlaag gericht.
 - Deze airconditioner wordt op de afstandsbediening weergegeven.
 - Alle uitgangen zijn gesloten.
 - Druk op de [TERUG]-toets en doorloop de procedure opnieuw vanaf het begin.
 - U ziet de links weergegeven berichten. → Het doelapparaat bestaat niet op dit koelmiddeladres.
 - Druk op de [TERUG]-toets om terug te gaan naar het beginscherm.
- ③ Wijzig "Ref. address" (Klm.-adres) in het volgende nummer.
 - Raadpleeg stap ① voor informatie over het wijzigen van "Ref. address" (Klm.-adres) en ga door met de controle.

nl

4. Timer

- De timerfuncties verschillen per afstandsbediening.
- Raadpleeg de geschikte, meegeleverde handleiding van de afstandsbediening voor informatie over het gebruik ervan.

5. Noodbedrijf voor draadloze afstandsbediening

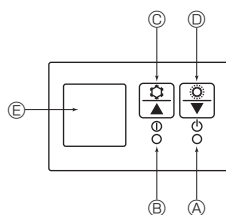
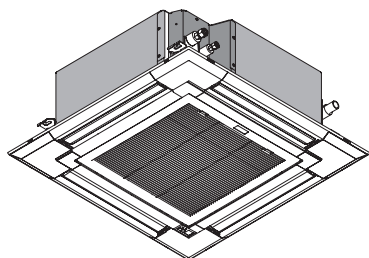

Wanneer de afstandsbediening niet kan worden gebruikt

Als de batterijen van de afstandsbediening leeg zouden raken, of als de afstandsbediening niet goed zou functioneren, kunt u via de noodknoppen op het rooster overgaan op noodbedrijf.

- Ⓐ DEFROST/STAND BY-lamp
- Ⓑ Bedrijfslamp
- Ⓒ Noodbedrijfschakelaar voor koelen
- Ⓓ Noodbedrijfschakelaar voor verwarmen
- Ⓔ Ontvanger

Noodbedrijf starten

- Koelen: Houd knop Ⓒ 2 seconden of langer ingedrukt.
- Verwarmen: Houd knop Ⓓ 2 seconden of langer ingedrukt.
- Het oplichten van het bedrijfslampje Ⓑ betekent het begin van het gebruik.

Opmerkingen:

- De details voor het noodbedrijf worden hieronder weergegeven. De details voor NOODBEDIJF worden onderstaand getoond.

Bedrijfsstand	COOL	HEAT
Ingestelde temperatuur	24°C	24°C
Ventilatorsnelheid	Hoog	Hoog
Luchtstroomrichting	Horizontaal	Naar beneden

Noodbedrijf stoppen

- Houd knop Ⓒ of Ⓓ 2 seconden of langer ingedrukt om het noodbedrijf uit te schakelen.

6. Onderhoud en schoonmaken

■ Filter information

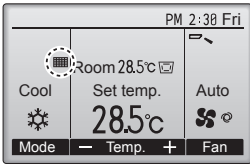

verschijnt in het Hoofddisplay in de stand Volledig wanneer het tijd is voor het reinigen van de filters.

Was, reinig of vervang de filters wanneer dit teken verschijnt. Raadpleeg de installatiehandleiding van de binneneenheid voor nadere bijzonderheden.

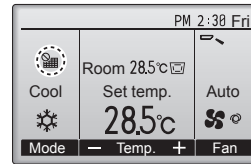

Wanneer de wordt getoond in het Hoofddisplay in de stand Volledig, wordt het systeem centraal geregeld en kan het filterteken niet worden gereset.

Als twee of meer binneneenheden zijn aangesloten, kan afhankelijk van het type filter, de timing voor het reinigen van het filter voor de beide eenheden verschillen.

Het pictogram verschijnt wanneer de filter op de hoofdeenheid moet worden gereinigd.

Wanneer het filter te kunnen wordt gereset, wordt de cumulatieve bedieningsduur van alle eenheden gereset.

Het pictogram verschijnt volgens schema na een bepaalde bedieningsduur, waarbij ervan wordt uitgegaan dat de binneneenheden zijn geïnstalleerd in een ruimte met een gewone luchtkwaliteit. Afhankelijk van de luchtkwaliteit zal de filter misschien vaker moeten worden gereinigd.

De cumulatieve tijd voor de reiniging van filters is afhankelijk van het model.
• Deze indicatie is niet beschikbaar voor de draadloze afstandsbediening.

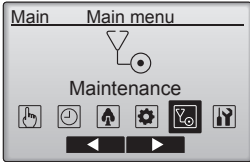

Selecteer "Maintenance" (Onderhoud) in het Main menu (Hoofdmenu) en druk op de toets [SELECTEREN].

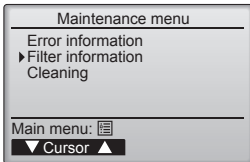
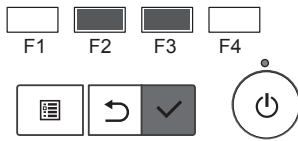

Selecteer "Filter information" (Filterinformatie) in het menu Maintenance (Onderhoudsmenu) en druk op de toets [SELECTEREN].

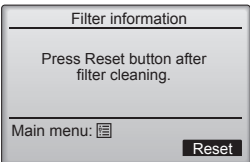
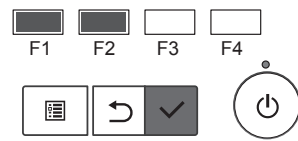

Druk op functietoets [F4] als u het filterteken wilt resetten. In de Instructiehandleiding van de binneneenheid vindt u instructies voor het reinigen van het filter.

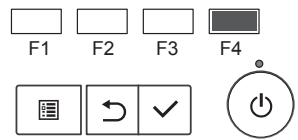

Selecteer "OK" met functietoets [F4].

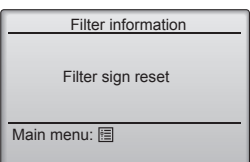
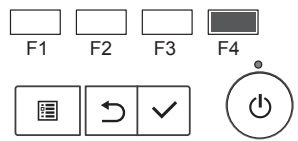

Er verschijnt een bevestigingsscherm.

Navigeren door de schermen

- Terug naar het Main menu (Hoofdmenu) [MENU] -toets
- Terug naar het vorige scherm [TERUG] -toets

⚠ Voorzichtig:

- Vraag een erkende vakman het filter te reinigen.

■ Reinigen van de filters

- Maak de filters schoon met behulp van een stofzuiger. Als u niet de beschikking heeft over een stofzuiger, klop de filters dan lichtjes tegen een hard voorwerp zodat al het stof en vuil eruit valt.
- Als de filters heel erg vuil zijn, was deze dan in lauw water. Als u wasmiddel gebruikt, zorg dan dat dit hierna grondig wordt weggespoeld en laat de filters goed drogen voordat u deze weer plaatst.

⚠ Voorzichtig:

- Droog de filters nooit in direct zonlicht of met behulp van een warmtebron zoals een straalkachel of een haardroger; hierdoor kunnen de filters kromtrekken.
- Was de filters nooit in heet water (meer dan 50°C); hierdoor kunnen de filters kromtrekken.
- Let erop dat de filters altijd zijn geïnstalleerd als u het apparaat gebruikt. Gebruik van het apparaat zonder de filters kan leiden tot beschadiging ervan.

⚠ Voorzichtig:

- Voordat u begint met schoonmaken, moet u het apparaat stoppen en de stroomvoorziening UITzetten.
- Binnenapparaten zijn uitgerust met filters om stof uit ingezogen lucht te verwijderen. Reinig de filters volgens de hieronder aangegeven methodes.

nl

7. Problemen en oplossingen

Heeft u een probleem?	Hier is de oplossing. (Het apparaat functioneert normaal.)
De airconditioner verwarmt of koelt niet goed.	<ul style="list-style-type: none"> ■ Reinig het filter. (De luchtstroom wordt verminderd als het filter vuil of verstopt is.) ■ Controleer de temperatuurstelling en stel de temperatuur in. ■ Let erop dat er rond het buitenapparaat voldoende ruimte is. Is de luchtinlaat –uitlaat van het binnenapparaat geblokkeerd? ■ Staat er een deur of raam open?
Als het verwarmingsbedrijf start wordt de warme lucht niet snel uit het binnenapparaat geblazen.	<ul style="list-style-type: none"> ■ Er wordt pas warme lucht geblazen als het binnenapparaat voldoende is opgewarmd.
Tijdens de verwarmingsstand stopt de airconditioner voordat de ingestelde ruimtetemperatuur is bereikt.	<ul style="list-style-type: none"> ■ Bij een lage buitentemperatuur en een hoge luchtvochtigheid kan er op het buitenapparaat ijsafzetting ontstaan. Als dit het geval is, voert het buitenapparaat het ontdooiingsbedrijf uit. Na ongeveer 10 minuten dient normaal bedrijf te beginnen.
In de koelstand stopt de airconditioner wanneer de ingestelde ruimtetemperatuur wordt bereikt.	<ul style="list-style-type: none"> ■ Voor de PLA-EA-serie geldt dat de ventilator op de laagste snelheid gaat werken wanneer de ingestelde ruimtetemperatuur wordt bereikt terwijl de koelstand actief is.
Tijdens bedrijf verandert de richting van de luchtstroom of kan de richting van de luchtstroom niet worden ingesteld.	<ul style="list-style-type: none"> ■ Bij lage luchtstroomtemperatuur of tijdens het ontdooien gaan in de verwarmingsstand de kleppen automatisch naar de horizontale luchtstroomstand.
Als de luchtstroomrichting wordt veranderd, gaan de kleppen altijd voorbij de instelpositie omhoog en omlaag voordat ze uiteindelijk bij de eindpositie stoppen.	<ul style="list-style-type: none"> ■ Als de luchtstroomrichting wordt veranderd, gaan de kleppen na het detecteren van de basispositie naar de ingestelde positie.
Er klinkt een geluid van stromend water of zo nu en dan een sissend geluid.	<ul style="list-style-type: none"> ■ Deze geluiden kunnen worden gehoord als er koelstof in de airconditioner stroomt, of als de stroom van de koelstof verandert.
Er klinkt een krakend of knarsend geluid.	<ul style="list-style-type: none"> ■ Deze geluiden kunnen worden gehoord als er ten gevolge van temperatuurveranderingen delen uitzetten of inkrimpen en daardoor langs elkaar gaan wrijven.
De ruimte heeft een onaangename geur.	<ul style="list-style-type: none"> ■ Het binnenapparaat zuigt lucht aan die gassen afkomstig uit wanden, tapijt en meubilair bevat en tevens geuren uit kleding, en blaast deze dampen in de ruimte terug.
Uit het binnenapparaat wordt een witte mist of damp uitgestoten.	<ul style="list-style-type: none"> ■ Indien de binnentemperatuur en de luchtvochtigheid hoog zijn, kan deze omstandigheid zich bij het begin van het bedrijf voordoen. ■ Tijdens het ontdooien kan een koude luchtstroom naar beneden worden geblazen die eruitziet als mist.
Er komt water of damp uit het buitenapparaat.	<ul style="list-style-type: none"> ■ Tijdens het koelen kan er water worden gevormd en van de koelpijpen en –verbindingen druppelen. ■ Tijdens het verwarmen kan er op de warmtewisselaar water ontstaan en naar beneden druppelen. ■ Tijdens het ontdooien kan het water op de warmtewisselaar verdampen, waardoor er waterdamp wordt uitgestoten.
“  ” verschijnt in het display van de afstandsbediening.	<ul style="list-style-type: none"> ■ Tijdens centrale besturing verschijnt “” in het display van de afstandsbediening en kan de airconditioner met de afstandsbediening worden gestart of gestopt.
Als u de airconditioner kort nadat deze is gestopt opnieuw start, zal deze niet functioneren, ook al hebt u de hoofdschakelaar ingedrukt.	<ul style="list-style-type: none"> ■ Wacht ongeveer 3 minuten. (Het bedrijf is gestopt om de airconditioner te beschermen.)
De airconditioner werkt zonder dat de hoofdschakelaar is ingedrukt.	<ul style="list-style-type: none"> ■ Is de aan-timer ingesteld? Druk op de hoofdschakelaar om het bedrijf te stoppen. ■ Is de airconditioner aan een centrale afstandsbediening gekoppeld? Raadpleeg de personen die de airconditioner bedienen. ■ Verschijnt “” in het display van de afstandsbediening? Raadpleeg de personen die de airconditioner bedienen. ■ Is de automatische herstelvoorziening bij spanningsonderbrekingen ingesteld? Druk op de hoofdschakelaar om het bedrijf te stoppen.
De airconditioner stopt zonder dat de hoofdschakelaar is ingedrukt.	<ul style="list-style-type: none"> ■ Is de uit-timer ingesteld? Druk op de hoofdschakelaar om het bedrijf opnieuw te starten. ■ Is de airconditioner aan een centrale afstandsbediening gekoppeld? Raadpleeg de personen die de airconditioner bedienen. ■ Verschijnt “” in het display van de afstandsbediening? Raadpleeg de personen die de airconditioner bedienen.
Het timerbedrijf van de afstandsbediening kan niet worden ingesteld.	<ul style="list-style-type: none"> ■ Zijn de timerinstellingen ongeldig? Als de timer kan worden ingesteld, verschijnt  of  in het display van de afstandsbediening.
“Please Wait” (wachten a.u.b.) verschijnt in het display van de afstandsbediening.	<ul style="list-style-type: none"> ■ De initiële instellingen worden uitgevoerd. Wacht ongeveer 3 minuten.
Er verschijnt een foutcode in het display van de afstandsbediening.	<ul style="list-style-type: none"> ■ De beveiligingen zijn aangesproken om de airconditioner te beveiligen. ■ Probeer deze apparatuur niet zelf te repareren. ■ Zet onmiddellijk de hoofdschakelaar uit en raadpleeg uw leverancier. Stel de leverancier op de hoogte van de modelnaam en de informatie die in het display van de afstandsbediening verscheen.
Er klinkt een geluid van water dat wordt afgetapt of het draaien van een motor.	<ul style="list-style-type: none"> ■ Als het koelbedrijf stopt, treedt de aftappomp in werking, die vervolgens weer stopt. Wacht ongeveer 5 minuten.
De waaiers bewegen niet of de binnenuit reageert niet op de draadloze afstandsbediening.	<ul style="list-style-type: none"> ■ De connectoren voor de verbingsbedrading van de waaiermotor en signaalontvanger zijn mogelijk niet goed aangesloten. Laat de aansluitingen controleren door een installateur. (De kleuren van de mannelijke en vrouwelijke connectoren voor de verbingsbedrading moeten overeenkomen.)

7. Problemen en oplossingen

Heeft u een probleem?	Hier is de oplossing. (Het apparaat functioneert normaal.)												
Het geluid is harder dan vermeld in de specificaties.	<p>■ Het bedrijfsgeluid in de ruimte wordt door de akoestiek van de desbetreffende ruimte beïnvloed, zoals getoond in de volgende tabel, en zal hoger zijn dan de geluidsspecificaties, die werden bepaald door meting in een echovrije ruimte.</p> <table border="1" data-bbox="837 286 1508 448"> <thead> <tr> <th></th> <th>Sterk geluidsabsorberende ruimten</th> <th>Normale ruimten</th> <th>Gering geluidsabsorberende ruimten</th> </tr> </thead> <tbody> <tr> <td>Voorbeelden van locaties</td> <td>Zendstudio, muziekrumten, enz.</td> <td>Ontvangstruimte, hotellobby, enz.</td> <td>Kantoor, hotelkamer</td> </tr> <tr> <td>Geluidsniveau's</td> <td>3 t/m 7 dB</td> <td>6 t/m 10 dB</td> <td>9 t/m 13 dB</td> </tr> </tbody> </table>		Sterk geluidsabsorberende ruimten	Normale ruimten	Gering geluidsabsorberende ruimten	Voorbeelden van locaties	Zendstudio, muziekrumten, enz.	Ontvangstruimte, hotellobby, enz.	Kantoor, hotelkamer	Geluidsniveau's	3 t/m 7 dB	6 t/m 10 dB	9 t/m 13 dB
	Sterk geluidsabsorberende ruimten	Normale ruimten	Gering geluidsabsorberende ruimten										
Voorbeelden van locaties	Zendstudio, muziekrumten, enz.	Ontvangstruimte, hotellobby, enz.	Kantoor, hotelkamer										
Geluidsniveau's	3 t/m 7 dB	6 t/m 10 dB	9 t/m 13 dB										
Er verschijnt niets in het display van de draadloze afstandsbediening, het display is zwak, of de signalen worden alleen door het binnenapparaat ontvangen als de afstandsbediening dichtbij wordt gehouden.	<p>■ De batterijen zijn bijna leeg. Breng nieuwe batterijen aan en druk op reset.</p> <p>■ Indien er ook nadat nieuwe batterijen zijn geplaatst niets verschijnt, controleer dan of de batterijen in de juiste richting zijn aangebracht (+, -).</p>												
Na het plaatsen/vervangen van batterijen in de afstandsbediening kunnen niet alle functies worden gebruikt.	<p>■ Controleer of de klok is ingesteld. Als de klok niet is ingesteld, dient u dit alsnog te doen.</p>												
Op het binnenapparaat knippert het bedrijfslampje bij de ontvanger voor de draadloze afstandsbediening.	<p>■ De zelfdiagnose-functie is uitgevoerd om de airconditioner te beveiligen.</p> <p>■ Probeer deze apparatuur niet zelf te repareren. Zet onmiddellijk de hoofdschakelaar uit en raadpleeg uw leverancier. Geef de modelnaam aan de leverancier door.</p>												
De binnenunit die niet in werking is, wordt warm en er is een geluid dat lijkt op stromend water, in de unit te horen.	<p>■ Door een binnenunit die niet in werking is, blijft toch een kleine hoeveelheid koelmiddel stromen (Aangesloten op MXZ/aftakdoos).</p>												

8. Specificaties

■ PLA-SM-EA-serie

Model		SM71	SM100	SM125	SM140
Stroomvoorziening · voltage/frequentie	<V / Hz>	~N 230/50			
Nominale ingangswaarden · Koelen/verwarmen (alleen binnenunit)	<kW>	0,04/0,04	0,07/0,07	0,10/0,10	0,10/0,10
Nominale stroom · Koelen/verwarmen (alleen binnenunit)	<A>	0,27/0,25	0,46/0,44	0,66/0,64	0,66/0,64
Verwarming	<kW>	–	–	–	–
Hoogte	<mm>	258 (40)	298 (40)		
Breedte	<mm>	840 (950)			
Diepte	<mm>	840 (950)			
Luchtuitstroomvermogen ventilator · Laag-Gemiddeld 2-Gemiddeld 1-Hoog	<m ³ / min>	14-17-19-21	19-23-26-29	21-25-28-31	24-26-29-32
Geluidsniveau (SPL) · Laag-Gemiddeld 2-Gemiddeld 1-Hoog	<dB>	28-30-32-34	31-34-37-40	33-37-41-44	36-39-42-44
Netto gewicht	<kg>	21 (5)	24 (5)	26 (5)	

*1. De waarde tussen haakjes heeft betrekking op () standaardroosters.

Model			SM71	SM100	SM125	SM140
Koelvermogen	waarneembaar	$P_{rated,c}$ <kW>	5,10	7,70	9,12	9,38
	latent	$P_{rated,c}$ <kW>	1,70	2,30	3,38	4,02
Verwarmingsvermogen		$P_{rated,h}$ <kW>	7,50	11,20	14,00	16,00
Totaal elektrisch ingangsvermogen		P_{elec} <kW>	0,040	0,070	0,100	
Geluidsvermogensniveau (per snelheid, indien van toepassing)		L_{WA} <dB>	50-52-54-56	52-55-58-61	54-58-62-65	57-60-63-65

(EU)2016/2281

Contenido

1. Medidas de Seguridad	1	5. Funcionamiento de emergencia del controlador remoto inalámbrico	11
2. Nombres de las piezas	3	6. Mantenimiento y limpieza	12
3. Manejo	6	7. Localización de fallos	13
4. Temporizador	11	8. Especificaciones	15



Fig. 1

Este símbolo es para los países los de la UE solamente.

Este símbolo es conforme a la directiva 2012/19/UE, artículo 14, Información para usuarios y Anexo IX, y/o a la directiva 2006/66/CE, artículo 20, Información para usuarios finales y Anexo II.

Su producto MITSUBISHI ELECTRIC está diseñado y fabricado con materiales y componentes de alta calidad que pueden ser reciclados y/o reutilizados. Este símbolo significa que el aparato eléctrico y electrónico, las pilas, baterías y los acumuladores, al final de su ciclo de vida, se deben tirar separadamente del resto de sus residuos domésticos. Si hay un símbolo químico impreso debajo del símbolo (Fig. 1), este símbolo químico significa que la pila, batería o el acumulador contienen un metal pesado con cierta concentración.

Esto se indicará de la forma siguiente: Hg: mercurio (0,0005%), Cd: cadmio (0,002%), Pb: plomo (0,004%)

En la Unión Europea existen sistemas de recogida específicos para productos eléctricos y electrónicos, pilas, baterías y acumuladores usados.

Por favor, deposite los aparatos mencionados, las pilas, baterías y acumuladores en el centro de recogida/reciclado de residuos de su lugar de residencia local cuando quiera tirarlos. ¡Ayúdenos a conservar el medio ambiente!

Nota:

En este manual de instrucciones, la frase "Controlador remoto cableado" se refiere solo a PAR-41MAA. Si necesita más información sobre el otro controlador remoto, consulte el libro de instrucciones que se incluye en esta caja.

1. Medidas de Seguridad

- ▶ Antes de instalar la unidad, asegúrese de haber leído el capítulo de "Medidas de seguridad".
- ▶ Las "Medidas de seguridad" señalan aspectos muy importantes sobre seguridad. Es importante que se cumplan todos.
- ▶ Antes de conectar el sistema, informe al servicio de suministro o pídales permiso para efectuar la conexión.

SIGNIFICADO DE LOS SÍMBOLOS VISUALIZADOS EN LA UNIDAD

	ATENCIÓN (Riesgo de incendio)	Esta marca se refiere únicamente al refrigerante R32. El tipo de refrigerante está escrito en la placa de identificación de la unidad exterior. Si el tipo de refrigerante es R32, quiere decir que esta unidad utiliza un refrigerante inflamable. Si hay fugas de refrigerante y este entra en contacto con fuego o con fuentes de calor, se generarán gases perjudiciales y puede causarse un incendio.
		Lea detenidamente el MANUAL DE INSTRUCCIONES antes de utilizar el equipo.
		El personal de mantenimiento deberá leer detenidamente el MANUAL DE INSTRUCCIONES y el MANUAL DE INSTALACIÓN antes de utilizar el equipo.
		Encontrará más información en el MANUAL DE INSTRUCCIONES, en el MANUAL DE INSTALACIÓN y en documentos similares.

Símbolos utilizados en el texto

⚠ Atención:

Describe precauciones que deben tenerse en cuenta para evitar el riesgo de lesiones o muerte del usuario.

⚠ Cuidado:

Describe las precauciones que se deben tener para evitar daños en la unidad.

⚠ Atención:

- El consumidor medio no puede acceder a estos aparatos eléctricos.
- La unidad no debe ser instalada por el usuario. Pida a su distribuidor o a una empresa debidamente autorizada que se lo instale. La incorrecta instalación de la unidad puede dar lugar a goteo de agua, descarga eléctrica o fuego.
- No modifique la unidad. Podría producirse fuego, una descarga eléctrica, lesiones o escape de agua.
- No se suba encima ni coloque objetos sobre la unidad.
- No vierta agua sobre la unidad ni la toque con las manos húmedas. Puede producirse una descarga eléctrica.
- No rocíe gases combustibles en las proximidades de la unidad. Puede haber riesgo de incendio.
- No coloque calentadores de gas o cualquier otro aparato de llama abierta expuestos a la corriente de aire descargada por la unidad. Puede dar lugar a una combustión incompleta.
- No extraiga el panel frontal del ventilador de la unidad exterior mientras esté en funcionamiento.
- Cuando note ruidos o vibraciones que no sean normales, pare la unidad, desconecte la fuente de alimentación y póngase en contacto con su proveedor.
- No inserte nunca dedos, palos, etc. en las tomas o salidas de aire.
- Si detecta olores raros pare la unidad, desconecte el interruptor de red y consulte con su distribuidor. De lo contrario puede haber una rotura, una descarga eléctrica o fuego.
- Este aparato de aire acondicionado NO debe ser utilizado por niños ni por personas inválidas sin el control de una persona adulta.

Símbolos utilizados en las ilustraciones

: Indica una pieza que debe estar conectada a tierra.

- Los niños pequeños deben estar vigilados por personas adultas para impedir que jueguen con el equipo de aire acondicionado.
- Si se producen fugas de gas refrigerante, pare la unidad, ventile bien la habitación y avise a su proveedor.
- Este equipo se ha diseñado para ser utilizado por usuarios expertos o cualificados en comercios, industrias ligeras y granjas, o para su uso comercial por personas no expertas.
- Este aparato puede ser utilizado por niños de a partir de 8 años de edad y por personas con capacidades físicas, sensoriales o mentales reducidas, o que carezcan de experiencia y conocimientos, siempre y cuando hayan recibido supervisión o instrucciones relativas al uso del aparato de modo seguro y comprendan los riesgos existentes. Los niños no deben jugar con el aparato. La limpieza y el mantenimiento por parte del usuario no deben realizarlos niños sin la debida supervisión.
- Este aparato no debe ser utilizado por personas (incluidos niños) que presenten una discapacidad física, sensorial o mental, y tampoco por aquellos que no dispongan de la experiencia o el conocimiento necesario, a menos que lo hagan bajo la supervisión de una persona responsable de la seguridad o que hayan recibido instrucciones por parte de esta sobre uso del aparato.
- Los niños deben estar vigilados por personas adultas para impedir que jueguen con el equipo.

es

1. Medidas de Seguridad

⚠ Atención:

- Cuando instale o cambie de sitio el acondicionador de aire, o al realizar tareas de mantenimiento, utilice únicamente el refrigerante indicado en la unidad exterior para cargar los tubos del refrigerante. No lo mezcle con otro tipo de refrigerante y vacíe completamente de aire los tubos. Si el aire se mezcla con el refrigerante, podría producir una tensión anormalmente alta en el tubo del refrigerante y ocasionar una explosión u otros peligros.

Usar un refrigerante distinto al indicado para el sistema provocará un fallo mecánico, un funcionamiento defectuoso del sistema o la avería de la unidad. En el peor de los casos, podría suponer un grave impedimento para garantizar la seguridad del producto.

- Esta unidad debe instalarse en habitaciones con una superficie de suelo superior a la especificada en el manual de instalación de la unidad exterior.

Consulte el manual de instalación de la unidad exterior.

- Para acelerar el proceso de descongelación o para limpiar el aparato, utilice únicamente los medios recomendados por el fabricante.
- El aparato debe guardarse en una habitación sin fuentes de ignición en funcionamiento continuo (por ejemplo: llamas abiertas, un aparato de gas en funcionamiento o un calentador eléctrico en funcionamiento).
- No perforo ni quemé el equipo.
- Tenga en cuenta que es posible que los refrigerantes no emitan olores.

⚠ Cuidado:

- No utilice objetos puntiagudos para apretar los botones ya que podría dañarse el controlador remoto.
- No bloquee ni cubra nunca las tomas y salidas de las unidades interior y exterior.
- Nunca limpie el controlador remoto con gasolina, paños con disolvente, etc.
- No utilice la unidad durante mucho rato en un ambiente muy húmedo, p. ej., con una puerta o ventana abierta. En el modo de refrigeración, si utiliza la unidad en una habitación con mucha humedad (80% de humedad relativa o más) durante mucho tiempo, el agua condensada de la unidad podría gotear y mojar o estropear muebles, etc.

- No toque el deflector de la salida de aire durante el funcionamiento. De lo contrario, podría formarse condensación y la unidad podría dejar de funcionar.

Eliminación de la unidad

Cuando deba eliminar la unidad, consulte con su distribuidor.

2. Nombres de las piezas

■ Unidad interior

	Serie PLA-SM-EA
Pasos del ventilador	4 pasos
Deflector	Automático oscilante
Rejilla	-
Filtro	Larga duración
Indicación de limpieza de filtro	2.500 horas
Ajuste del n.º de modelo del mando a distancia inalámbrico	001

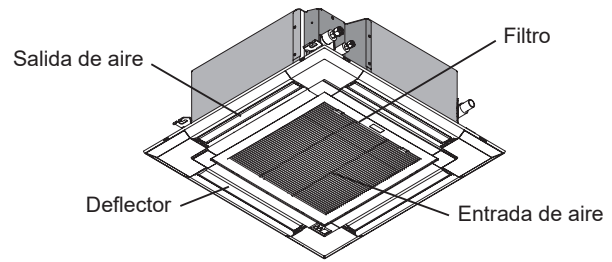

■ Controlador remoto cableado

Interfaz del controlador

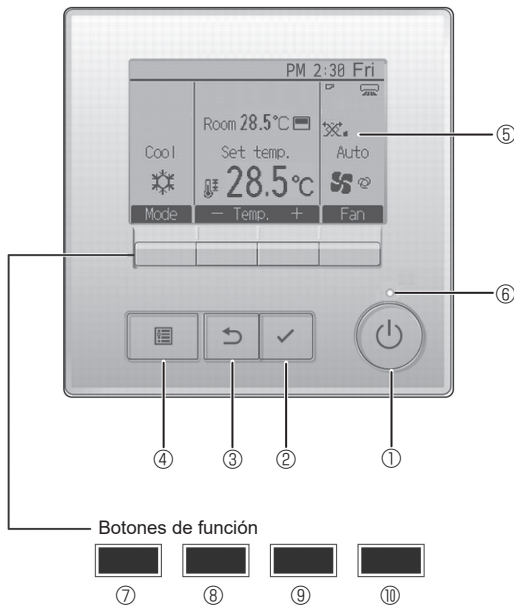

Las funciones de los botones de función cambian dependiendo de la pantalla.

Consulte la guía de funciones de los botones que aparece en la parte inferior del LCD para ver las funciones que tienen en cada una de las pantallas.

Cuando el sistema se controla a nivel central, la guía de función del botón que corresponde al botón bloqueado no aparecerá.

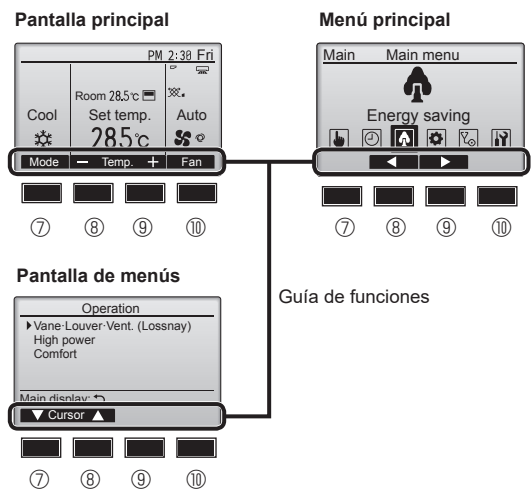

① Botón [ENCENDIDO/APAGADO]

Presione para ENCENDER/APAGAR la unidad interior.

② Botón [ACEPTAR]

Presione para guardar la configuración.

③ Botón [VOLVER]

Pulse para volver a la pantalla anterior.

④ Botón [MENÚ]

Presione para ir al Menú principal.

⑤ LCD con iluminación de fondo

Aparecerá la configuración de operaciones.

Cuando la luz de fondo esté apagada, al presionar cualquier botón se ilumina la luz de fondo y permanece encendida durante un periodo de tiempo determinado dependiendo de la pantalla.

Cuando la luz de fondo está apagada, la luz se enciende al presionar cualquier botón, que no realizará su función. (salvo el botón [ENCENDIDO/APAGADO])

⑥ Lámpara de ENCENDIDO/APAGADO

Esta lámpara se ilumina en verde mientras la unidad esté en funcionamiento. Parpadea cuando se está iniciando el controlador remoto o cuando hay un error.

⑦ Botón de función [F1]

Pantalla principal: Presione para cambiar el modo de operación.

Pantalla de menús: La función del botón depende de la pantalla.

⑧ Botón de función [F2]

Pantalla principal: Presione para disminuir la temperatura.

Menú principal: Púlselo para mover el cursor hacia la izquierda.

Pantalla de menús: La función del botón depende de la pantalla.

⑨ Botón de función [F3]

Pantalla principal: Presione para aumentar la temperatura.

Menú principal: Púlselo para mover el cursor hacia la derecha.

Pantalla de menús: La función del botón depende de la pantalla.

⑩ Botón de función [F4]

Pantalla principal: Presione para cambiar la velocidad del ventilador.

Pantalla de menús: La función del botón depende de la pantalla.

2. Nombres de las piezas

Pantalla

La pantalla principal se puede visualizar en dos modos diferentes: "Completo" y "Básico". Por defecto, viene configurada a "Completo". Para cambiar al modo "Básico", cambie la configuración en la configuración de la pantalla principal. (Consulte el manual de instrucciones incluido con el controlador remoto.)

<Modo completo>

* Todos los iconos se muestran para explicar su significado.

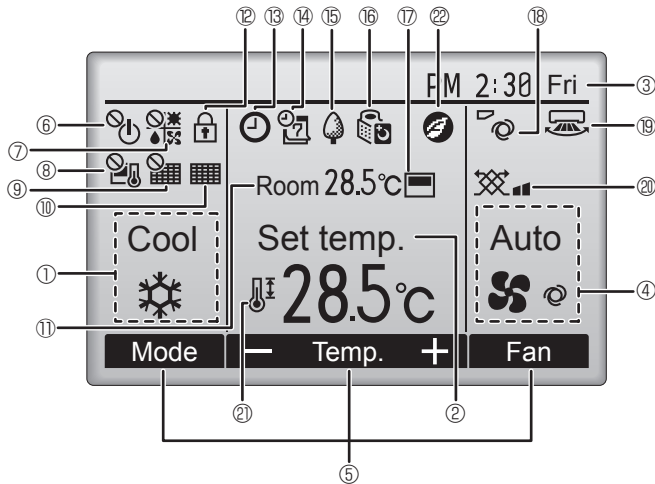

<Modo básico>

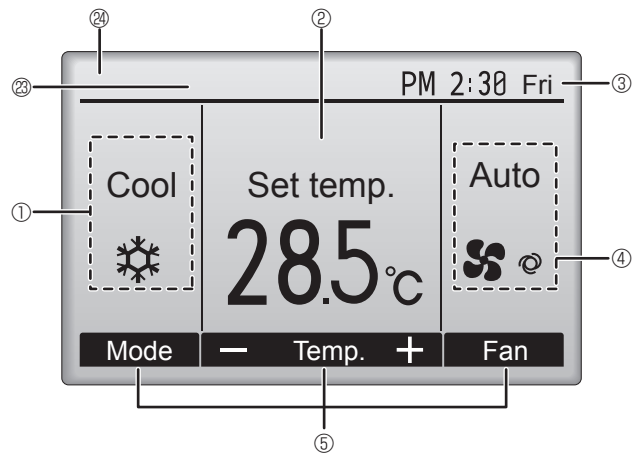

① Modo de operación

② Temperatura predeterminada

③ Hora

④ Velocidad del ventilador

⑤ Guía de funciones del botón

Aquí aparecen las funciones de los botones correspondientes.



Aparece cuando el ENCENDIDO/APAGAO se controla a nivel central.



Aparece cuando el modo de funcionamiento se opera a nivel central.



Aparece cuando la temperatura predeterminada se controla a nivel central.



Aparece cuando la función de restauración del filtro se controla a nivel central.



Indica cuando necesita mantenimiento el filtro.

⑪ Temperatura de la habitación



Aparece cuando los botones están bloqueados.



Aparece cuando está habilitada la función "Program. On/Off", "Modo noche" o programador "Auto-Off".



aparece al deshabilitar el programador mediante el sistema de control centralizado.



Aparece cuando se activa el programador semanal.



Aparece mientras la unidad está funcionando en modo ahorro de energía. (No aparecerá en algunos modelos de unidades interiores)



Aparece mientras las unidades exteriores están funcionando en modo silencioso.



Aparece cuando el termistor incorporado en el controlador remoto está activado para controlar la temperatura de la habitación (⑪).

aparece cuando el termistor de la unidad interior está activado para controlar la temperatura de la habitación.



Indica la configuración del álabes.



Indica la configuración de la tablilla.



Indica la configuración de la ventilación.



Aparece cuando se restringe el rango de temperatura predeterminada.



Se muestra cuando se realiza una operación de ahorro de energía utilizando una función de "3D i-See sensor" (sensor 3D i-See).

⑳ Control centralizado

Se muestra durante un cierto período de tiempo cuando se utiliza un dispositivo con control centralizado.

㉑ Visualización preliminar de errores

Se muestra un código de error durante el error preliminar.

La mayoría de las configuraciones (excepto APAGAR/ENCENDER, modo, velocidad del ventilador, temperatura) pueden realizarse desde el menú Principal.

2. Nombres de las piezas

■ Unidad exterior

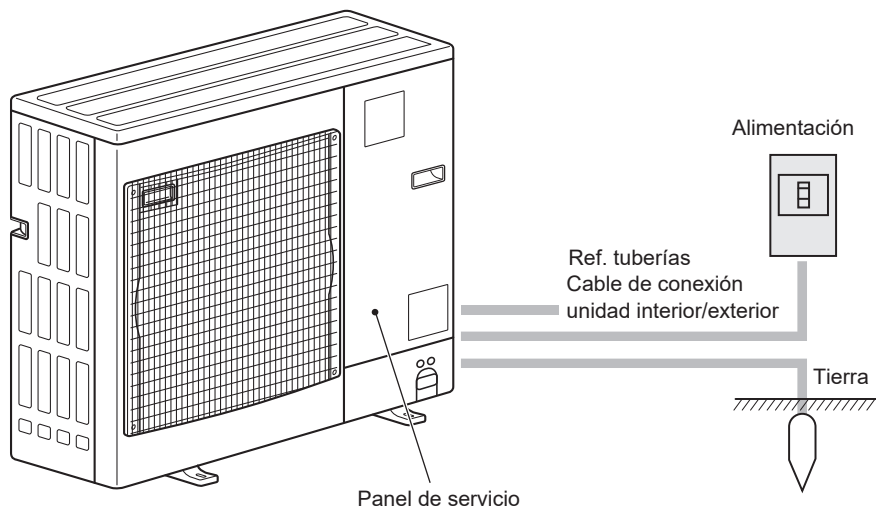

3. Manejo

■ Para obtener información sobre el método de funcionamiento, consulte el manual de instrucciones suministrado con cada controlador remoto.

3.1. Encendido/APagado del sistema

[ENCENDER]



Presione el botón [ENCENDIDO/APAGADO]. La lámpara de ENCENDIDO/APAGADO se iluminará en verde y comenzará a funcionar la unidad. Cuando "LED lighting" (Iluminación LED) está ajustada en "No", la lámpara de ENCENDIDO/APAGADO no se encenderá.

[APAGAR]



Presione de nuevo el botón de [ENCENDIDO/APAGADO]. La lámpara de ENCENDIDO/APAGADO se apagará y la unidad dejará de funcionar.

Nota:

Aunque pulse el botón ENCENDIDO/APAGADO inmediatamente después de terminar la operación en curso, el aire acondicionado no se iniciará durante unos 3 minutos.

Ello sirve para evitar daños en los componentes internos.

■ Memoria del estado de funcionamiento

	Configuración del controlador remoto
Modo de funcionamiento	Modo de funcionamiento antes de apagar la unidad
Temperatura predeterminada	Temperatura predeterminada antes de apagar la unidad
Velocidad del ventilador	Velocidad del ventilador antes de apagar la unidad

■ Rango de temperatura predeterminada configurable

Modo de funcionamiento	Rango de temperatura predeterminada
	Ajuste por defecto
Frío/Secar	19 – 30 °C
Calor	17 – 28 °C
Auto	19 – 28 °C
Ventilador/Ventilación	No se puede configurar

3.2. Selección Modo

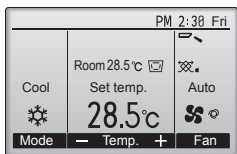

Cada vez que se pulsa el botón [F1] se alterna entre los siguientes modos de funcionamiento. Seleccione el modo de funcionamiento deseado.

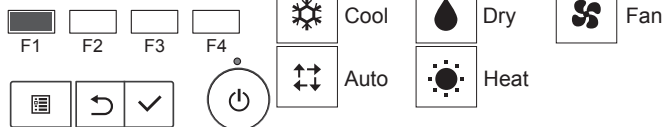

• Los modos de funcionamiento no disponibles para los modelos de unidad exterior conectados no aparecerán en pantalla.

Qué significa que parpadee el icono de modo

El icono de modo parpadeará cuando las otras unidades en el mismo sistema de refrigeración (conectado a la misma unidad exterior) están funcionando ya en un modo diferente. En este caso, el resto de la unidad en el mismo grupo podrá funcionar solamente en el mismo modo.

Funcionamiento automático

<Punto de ajuste individual>

- De acuerdo con la temperatura ajustada, el funcionamiento de refrigeración comenzará si la temperatura de la sala es demasiado alta. El modo de calefacción comenzará si la temperatura de la sala es demasiado baja.
- Durante el funcionamiento automático, si la temperatura de la sala cambia y permanece 2,0 °C o más por encima de la temperatura ajustada durante 15 minutos, el acondicionador de aire cambiará a modo de refrigeración. Asimismo, si la temperatura permanece 2,0 °C o más por debajo de la temperatura ajustada durante 15 minutos, el acondicionador de aire cambiará a modo de calefacción.

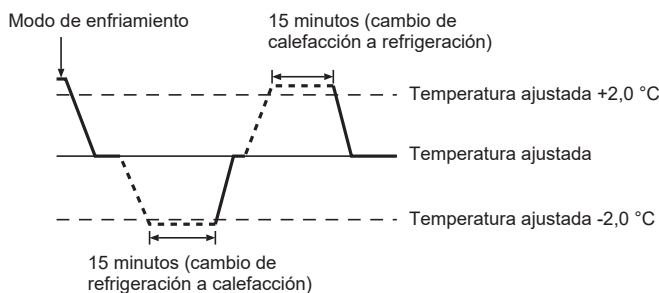

<Punto de ajuste doble>

Nota:

- Según la unidad exterior que se vaya a conectar, esta función no puede ajustarse.

Cuando el modo de operación esté establecido en el modo "Auto" (punto de ajuste doble), se pueden ajustar dos temperaturas preestablecidas (una para enfriamiento y otra para calentamiento). Dependiendo de la temperatura de la sala, la unidad interior operará automáticamente en el modo "Cool" (Frío) o "Heat" (Calor) y mantendrá la temperatura de la sala dentro del rango preestablecido.

Para más información acerca del funcionamiento, consulte el manual del mando a distancia.

3. Manejo

3.3. Ajuste de la temperatura

<Cool (Frio), Dry (Secar), Heat (Calor), y Auto>

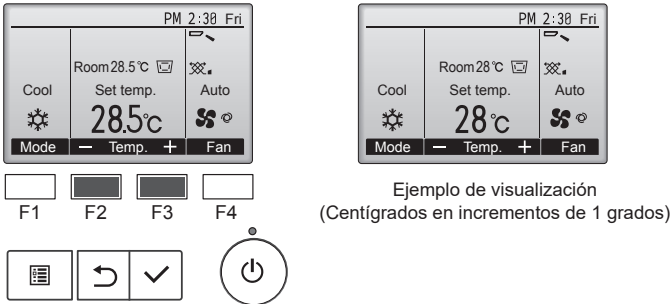

Pulse el botón [F2] para disminuir la temperatura preestablecida y pulse el botón [F3] para aumentarla.

- Consulte la tabla de la página 3-1 para conocer el rango de temperatura seleccionable para los distintos modos de funcionamiento.
- El rango de temperatura predeterminada no se puede configurar para el funcionamiento del Ventilador/Ventilación.
- La temperatura preestablecida será visualizada en Centígrados en incrementos de 0,5 o 1 grado, o en Fahrenheit, dependiendo del modelo de unidad interior y del ajuste del modo de pantalla del control remoto.

3.4. Ajuste de la velocidad del ventilador

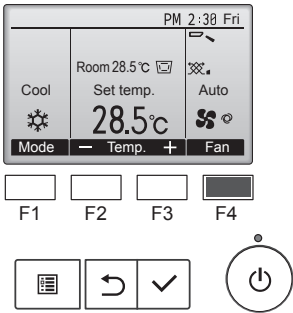

Presione el botón [F4] para ver las velocidades del ventilador en el siguiente orden.

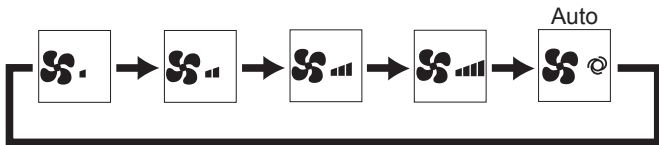

- Las velocidades de ventilador disponibles dependen de los modelos de unidades interiores conectados.

Notas:

- El número de velocidades del ventilador disponibles depende del tipo de unidad conectada.
- En los siguientes casos, la velocidad real del ventilador generada por la unidad diferirá de la velocidad mostrada en la pantalla del mando a distancia.
 1. Cuando la pantalla está en los estados "Standby" (Reserva) o "Defrost" (Descongelación).
 2. Cuando la temperatura del intercambiador de calor es baja en modo de calefacción (por ejemplo, inmediatamente después de que se active el modo de calefacción).
 3. En modo HEAT, cuando la temperatura ambiente de la habitación es superior al valor de configuración de la temperatura.
 4. En el modo REFRIGERACIÓN, cuando la temperatura ambiente es inferior al ajuste de la temperatura.
 5. Cuando la unidad esté en modo DRY.

3.5. Ajuste de la dirección del flujo de aire

3.5.1 Navegación por el Menú principal

<Acceder al Menú principal>

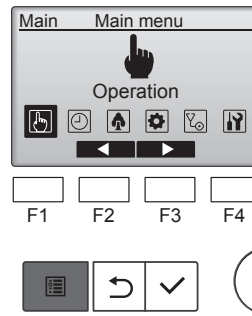

Pulse el botón [MENÚ] en la pantalla Principal.
Aparecerá el Menú principal.

<Selección del elemento>

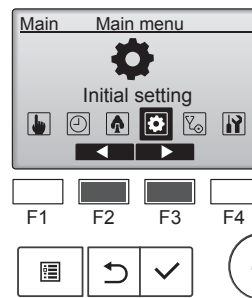

Pulse [F2] para mover el cursor hacia la izquierda.
Pulse [F3] para mover el cursor hacia la derecha.

<Salir de la pantalla del Menú principal>

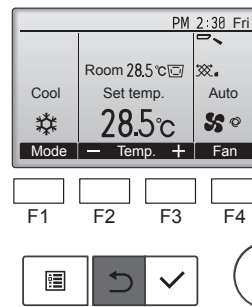

Presione el botón [VOLVER] para salir del Menú principal y volver a la pantalla principal.

Si no se toca ningún botón durante 10 minutos, la pantalla volverá automáticamente a la Pantalla principal. No se guardará ninguno de los cambios realizados que no se hayan guardado.

<Visualización de las funciones no admitidas>

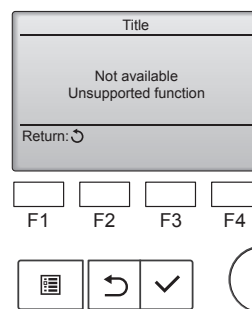

Aparecerá un mensaje a la izquierda si el usuario selecciona una función no admitida por el modelo de unidad interior correspondiente.

es

3. Manejo

3.5.2 Lama-Vent. (Lossnay)

<Acceder al menú>

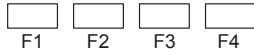
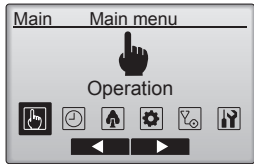

Seleccione "Operation" (Funcionamiento) desde el menú Principal (consulte la 3.5.1) y pulse el botón [ACEPTAR].

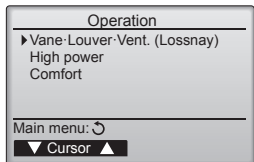

Seleccione "Vane-Louver-Vent. (Lossnay)" (Deflector Rejilla Vent. (Lossnay)) o "Vane-3D i-See-Vent. (Lossnay)" (Deflector 3D i-See Vent. (Lossnay)) desde el menú Funcionamiento, y pulse el botón [ACEPTAR].

Ajuste del deflector (dirección vertical del aire)

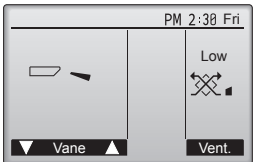

Pulse el botón [F1] o [F2].

Pulse el botón de la forma indicada anteriormente para navegar por las siguientes opciones de configuración.

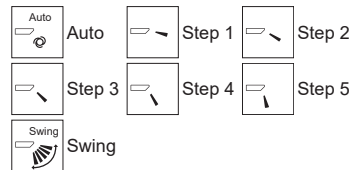

Seleccione "Swing" (Oscilación) para subir y bajar los deflectores automáticamente.

Cuando se ajuste de "Step 1" (Paso 1) a "Step 5" (Paso 5), el deflector se fijará en el ángulo seleccionado.

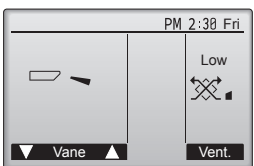

Configuración de la ventilación

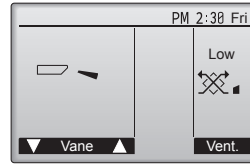

Pulse el botón [F4] para navegar por las siguientes opciones de configuración.



• Es posible que el ventilador de algunos modelos de unidades interiores quede bloqueado con determinados modelos de equipos de ventilación.

<Volver al menú principal>

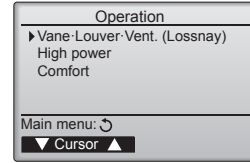

Pulse el botón [VOLVER] para volver al menú "Operation" (Funcionamiento).

es

3. Manejo

Notas:

- Durante la operación de oscilación, la indicación de dirección en la pantalla no cambia al mismo tiempo que los deflectores direccionales de la unidad.
- Las direcciones disponibles dependen del tipo de unidad conectada.
- En los siguientes casos, la dirección real del aire diferirá de la dirección indicada en la pantalla del mando a distancia.
 1. Cuando la pantalla está en los estados "Standby" (Reserva) o "Defrost" (Descongelación).
 2. Inmediatamente después de iniciar el modo calentador (durante la espera para la realización del cambio).
 3. En modo calentador, cuando la temperatura ambiente de la sala sea superior a la configuración de la temperatura.

< Para ajustar el aire en dirección arriba/abajo de forma fija >

Para las series PLA-EA, la salida de aire correspondiente solo puede fijarse en una determinada dirección mediante los siguientes procedimientos. Una vez fijada la salida, solo ésta se fija cada vez que se encienda el acondicionador de aire (el resto de salidas siguen la dirección de aire ARRIBA/ABAJO ajustada en el controlador remoto).

Nota:

Según la unidad exterior que se vaya a conectar, esta función no puede ajustarse.

Definición de términos

- "Refrigerant address No." (Nº dirección refrigerante) y "Unit No." (unidad nº) son los números asignados al acondicionador de aire.
- "Salida nº" es el número asignado a cada salida del acondicionador de aire. (Consulte la siguiente ilustración.)
- "Dirección del aire Arriba/Abajo" es la dirección (ángulo) que se ha de fijar.



Ajuste del controlador remoto

En esta salida, la dirección de circulación del aire está controlada por el ajuste del controlador remoto.

Fijación

En esta salida, la circulación del aire está fijada en una dirección concreta.
 * Si tiene frío debido a que el aire le da directamente, la circulación de éste puede fijarse en posición horizontal para que no ocurra esto.

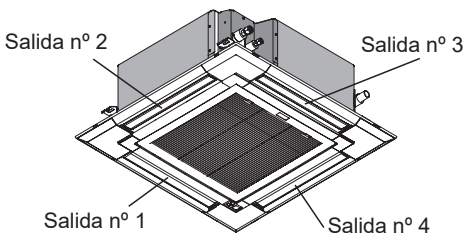

Nota:

El nº de salida se indica según el número de ranuras en ambos extremos de cada salida de aire. Ajuste la dirección del aire consultando la información que se muestra en la pantalla del controlador remoto.

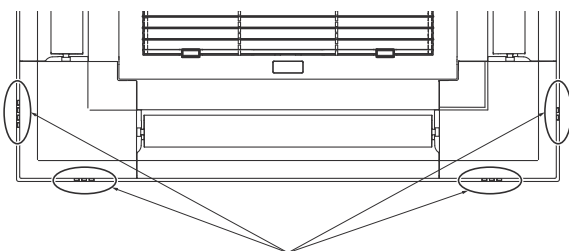

Marcas de identificación de la salida de aire

Ángulo lama manual (Dirección vertical del aire) (Controlador remoto cableado)

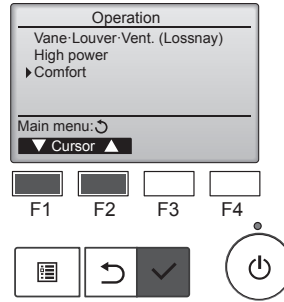

Seleccione "Comfort" (CÓMODO) desde el menú Funcionamiento y pulse el botón [ACEPTAR].

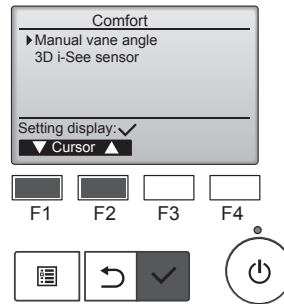

Seleccione "Manual vane angle" (Ángulo manual del deflector) con el botón [F1] o [F2] y pulse el botón [ACEPTAR].

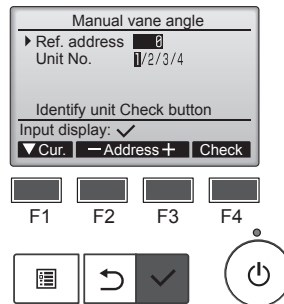

Mueva el cursor a "Ref. address" (Codificación) o "Unit No." (Nº Unid.) con el botón [F1] para seleccionar. Seleccione la dirección del refrigerante y el número de unidad para las unidades cuyos álabes haya que fijar, con el botón [F2] o [F3], y presione el botón [ACEPTAR].

- Ref. address (Codificación): Dirección refrigerante
- Unit No. (Nº Unid.): 1, 2, 3, 4

Presione el botón [F4] para confirmar la unidad.

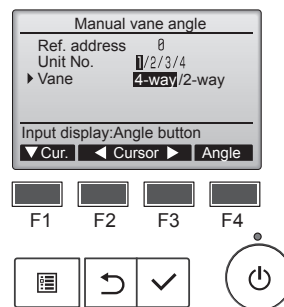

Seleccione "Vane" (Deflector) con el botón [F1].

Seleccione "4-way" (4 vías) o "2-way" (2 vías) con el botón [F2] o [F3], y pulse el botón [F4].

es

3. Manejo

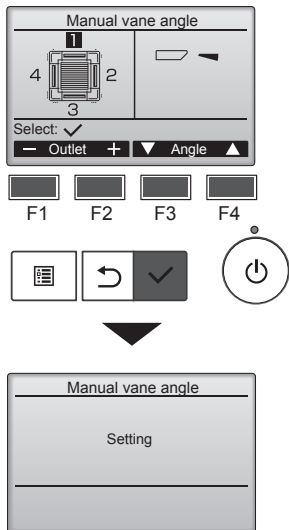

Nota:
No establezca la reducción de corrientes en un entorno con una humedad alta. En caso contrario, podría formarse condensación y causar goteo.

■ Configuración del álabe

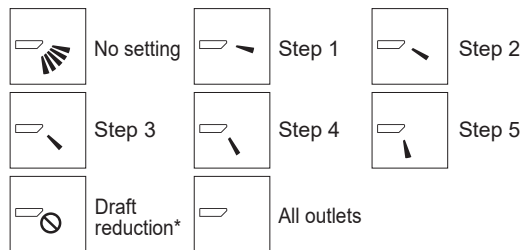

Presione el botón [ACEPTAR] para guardar los ajustes. Aparecerá una pantalla indicando que se está transmitiendo la información de configuración. Los cambios de configuración se realizarán en la salida seleccionada. La pantalla volverá automáticamente a la mostrada arriba (Posición 5) una vez se haya completado la transmisión. Realice las configuraciones para las otras salidas, siguiendo los mismos procedimientos.

Si se seleccionan todas las salidas, se mostrará la siguiente vez que la unidad entre en funcionamiento.

Navegación por las pantallas
 • Para volver a la pantalla anterior Botón [VOLVER]

Aparecerán los ajustes actuales.

Seleccione las salidas que desee de "1", "2", "3", "4", o "1, 2, 3, 4 (todas las salidas)" con el botón [F1] o [F2]. Pulse el botón [F3] o [F4] para alternar entre estas opciones y seleccione el ajuste deseado.

* Reducción de corrientes
 La dirección del flujo de aire para este ajuste es más horizontal que la dirección del flujo de aire para el ajuste "Step 1" (Posición 1) para reducir la sensación de corrientes de aire. La reducción de corrientes solo puede ajustarse para 1 deflector.

■ Procedimiento de confirmación (mando a distancia con cable)

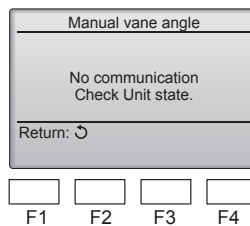
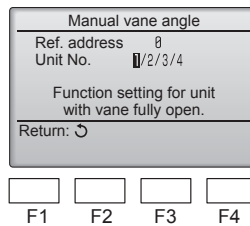
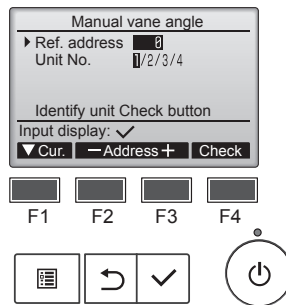

- ① En primer lugar, confirme ajustando "Ref. address" (Codificación) a 0 y "Unit No." (Nº Unid.) a 1.
 - Mueva el cursor a "Ref. address" (Codificación) o "Unit No." (Nº Unid.) con el botón [F1] para seleccionar.
 - Seleccione la dirección del refrigerante y el número de unidad para las unidades cuyos álabes haya que fijar, con el botón [F2] o [F3], y presione el botón [ACEPTAR].
 - Ref. address (Codificación): Dirección refrigerante
 - Unit No. (Nº Unid.): 1, 2, 3, 4
 Presione el botón [F4] para confirmar la unidad.

- ② Cambie el "Unit No." (Nº Unid.) en orden y compruebe todas las unidades.
 - Pulse el botón [F1] para seleccionar "Unit No." (Nº Unid.). Pulse el botón [F2] o [F3] para cambiar el "Nº Unid." a la unidad que desea comprobar, y luego pulse el botón [F4].
 - Después de pulsar el botón [F4], espere unos 15 segundos y compruebe el estado actual del acondicionador de aire.
 - La lama está orientada hacia abajo. → Este acondicionador de aire se visualiza en el controlador remoto.
 - Todas las salidas están cerradas. → Pulse el botón [VOLVER] y continúe la operación desde el principio.
 - Se visualizan los mensajes mostrados a la izquierda. → El dispositivo de destino no existe en esta codificación de refrigerante.
 - Pulse el botón [VOLVER] para volver a la pantalla inicial.

- ③ Cambie la "Ref. address" (Codificación) al siguiente número.
 - Consulte el paso ① para cambiar la "Ref. address" (Codificación) y continúe con la confirmación.

4. Temporizador

- Las funciones del temporizador son distintas en cada controlador remoto.
- Para obtener información sobre el manejo del controlador remoto, consulte el manual de instrucciones correspondiente incluido con cada controlador remoto.

5. Funcionamiento de emergencia del controlador remoto inalámbrico

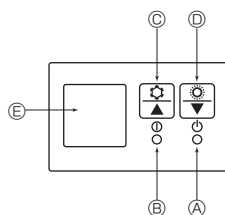
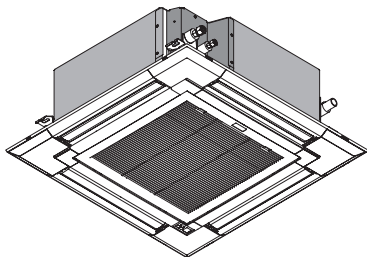



Cuando no puede utilizar el controlador remoto

Cuando se agoten las pilas del controlador remoto o éste tenga algún fallo, puede llevar a cabo el funcionamiento de emergencia mediante los botones de emergencia que se encuentran en la rejilla del controlador.

- Ⓐ Luz DEFROST/STAND BY (DESCONGELACIÓN/RESERVA)
- Ⓑ Luz de funcionamiento
- Ⓒ Interruptor de refrigeración de funcionamiento de emergencia
- Ⓓ Interruptor de calefacción de funcionamiento de emergencia
- Ⓔ Receptor

Inicio del funcionamiento

- Para accionar el modo de enfriamiento, pulse el botón Ⓒ  durante más de 2 segundos.
- Para accionar el modo de calefacción, pulse el botón Ⓓ  durante más de 2 segundos.
- El encendido de la luz de funcionamiento Ⓑ marca el inicio del funcionamiento.



Notas:

- Los detalles correspondientes al modo de emergencia aparecen a continuación.

Los detalles correspondientes al MODO DE EMERGENCIA aparecen a continuación.

Modo de funcionamiento	COOL	HEAT
Temperatura ajustada	24°C	24°C
Velocidad del ventilador	Alta	Alta
Dirección del flujo de aire	Horizontal	Hacia abajo

Parada del funcionamiento

- Para detener el funcionamiento, pulse el botón Ⓒ  o el botón Ⓓ  durante más de 2 segundos.

6. Mantenimiento y limpieza

■ Información Filtros

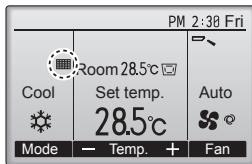

El icono de filtro aparecerá en la pantalla principal en modo Completo cuando llegue el momento de limpiar los filtros.

Limpie, lave o cambie los filtros cuando aparezca esta señal. Consulte el Manual de instalación de la unidad interior para obtener más detalles.

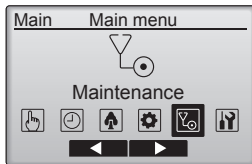

Seleccione "Maintenance" (Mantenimiento) desde el menú Principal y pulse el botón [ACEPTAR].

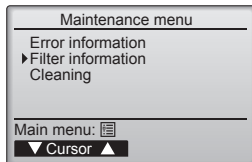
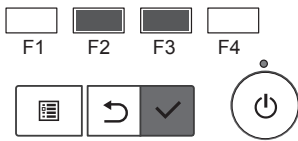

Seleccione "Filter information" (Información Filtros) desde el menú Mantenimiento y pulse el botón [ACEPTAR].

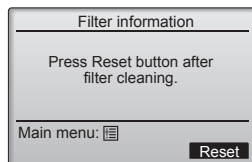
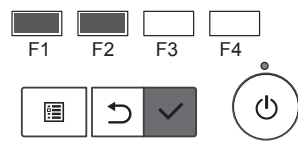

Presione el botón [F4] para restaurar la señal de filtro. Consulte el manual de Instrucciones de la unidad interior para ver cómo se limpia el filtro.

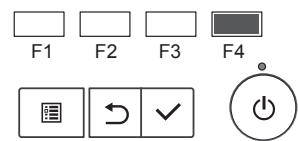

Seleccione "OK" con el botón [F4].

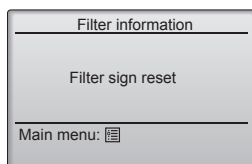
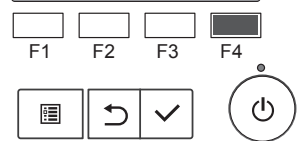

Aparecerá una ventana de confirmación.

Navegación por las pantallas

- Para volver al Menú principal Botón [MENU]
- Para volver a la pantalla anterior Botón [VOLVER]

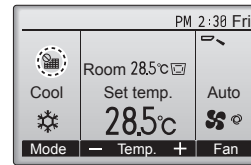

Cuando se muestra el icono de filtro en la pantalla principal en el modo Completo, el sistema está controlado a nivel central y no se puede restaurar la señal.

Si hay dos o más unidades interiores conectadas, el momento de cambiar el filtro para cada unidad puede ser diferente, dependiendo del tipo de filtro.

Aparecerá el icono de filtro cuando haya que limpiar el filtro en la unidad principal.

Cuando se restaura la señal del filtro, se restaurará el tiempo de funcionamiento acumulativo de todas las unidades.

El icono de filtro está programado para aparecer tras un determinado periodo de funcionamiento, partiendo de la base que las unidades interiores están ubicadas en un espacio con calidad de aire normal. Dependiendo de la calidad del aire, puede que haya que cambiar el filtro con más frecuencia.

El tiempo acumulativo en el cual hay que cambiar el filtro depende del modelo.

- Esta indicación no está disponible para el controlador remoto inalámbrico.

⚠ Cuidado:

- Encargue la limpieza del filtro a personal autorizado.

■ Limpieza de los filtros

- Limpie los filtros con ayuda de una aspiradora. Si no tiene aspiradora, golpee suavemente los filtros contra un objeto sólido para desprender el polvo y la suciedad.
- Si los filtros están especialmente sucios, lávelos con agua tibia. Tenga cuidado de aclarar bien cualquier resto de detergente y deje que los filtros se sequen completamente antes de volver a ponerlos en la unidad.







⚠ Cuidado:

- No seque los filtros colocándolos al sol o con una fuente de calor como el de una estufa eléctrica; podrían deformarse.
- No lave los filtros en agua caliente (más de 50°C) ya que se deformarían.
- Cerciórese de que los filtros están siempre instalados. El funcionamiento de la unidad sin filtros puede provocar un mal funcionamiento.

⚠ Cuidado:

- Antes de empezar la limpieza, apague la fuente de alimentación.
- Las unidades interiores están equipadas con un filtro que elimina el polvo del aire aspirado. Limpie el filtro usando los métodos indicados en las ilustraciones siguientes.

7. Localización de fallos

¿Problemas?	Aquí tiene la solución. (La unidad funciona normalmente).
El acondicionador de aire no calienta o refrigera bien.	<ul style="list-style-type: none"> ■ Limpie el filtro (el flujo de aire se reduce cuando el filtro está sucio o atascado). ■ Compruebe el ajuste de temperatura y modifique la temperatura ajustada. ■ Asegúrese de que hay espacio suficiente alrededor de la unidad exterior. ¿Está bloqueada la entrada o la salida de aire de la unidad interior? ■ ¿Ha dejado abierta una puerta o ventana?
Cuando comienza el modo de calefacción, al principio no sale aire caliente de la unidad interior.	<ul style="list-style-type: none"> ■ El aire caliente no empieza a salir hasta que la unidad interior se ha calentado lo suficiente.
Durante el modo de calefacción, el acondicionador de aire se detiene antes de alcanzar la temperatura ajustada para la habitación.	<ul style="list-style-type: none"> ■ Cuando la temperatura exterior es baja y la humedad es alta, puede formarse escarcha en la unidad exterior. Si esto sucede, la unidad exterior iniciará la operación de descongelación. Una vez transcurridos unos 10 minutos, se reanudará el funcionamiento normal.
Durante el modo de refrigeración, el acondicionador de aire se detiene cuando se alcanza la temperatura ambiente definida.	<ul style="list-style-type: none"> ■ Para la serie PLA-EA, cuando se alcanza la temperatura ambiente definida en el modo de refrigeración, el ventilador funciona a la velocidad más baja.
La dirección del aire cambia durante el funcionamiento o no es posible cambiar la dirección del flujo de aire.	<ul style="list-style-type: none"> ■ Durante el modo de calefacción, los deflectores se mueven automáticamente a la posición de flujo de aire horizontal si la temperatura del flujo de aire es baja o durante el modo de descongelación.
Cuando cambia la dirección del flujo de aire, los deflectores siempre se mueven arriba y abajo antes de detenerse en la posición ajustada.	<ul style="list-style-type: none"> ■ Cuando cambia la dirección del flujo de aire, los deflectores se mueven a la posición ajustada tras haber detectado la posición base.
Se oye un sonido de agua fluyendo o, en ocasiones, una especie de silbido.	<ul style="list-style-type: none"> ■ Estos sonidos se pueden oír cuando el refrigerante fluye por el acondicionador de aire o cuando cambia el flujo del refrigerante.
Se oye un traqueteo o un chirrido.	<ul style="list-style-type: none"> ■ Estos ruidos se oyen cuando las piezas rozan entre sí debido a la expansión y contracción provocadas por los cambios de temperatura.
Hay un olor desagradable en la sala.	<ul style="list-style-type: none"> ■ La unidad interior recoge aire que contiene gases producidos por las paredes, moquetas y muebles, así como olores atrapados en las ropas y después lo devuelve a la sala.
La unidad interior expulsa un vaho o humo blanco.	<ul style="list-style-type: none"> ■ Si la temperatura y la humedad de la unidad interior son altas, esto puede suceder inmediatamente tras encender el acondicionador de aire. ■ Durante el modo de descongelación, el aire frío puede salir hacia abajo con la apariencia de vaho.
La unidad exterior expulsa agua o vapor.	<ul style="list-style-type: none"> ■ Durante el modo de refrigeración, puede acumularse agua y gotear de las tuberías y juntas de refrigeración. ■ Durante el modo de calefacción, puede acumularse agua y gotear del intercambiador de calor. ■ Durante el modo de descongelación, el agua del intercambiador de calor se evapora, por lo que se emite vapor de agua.
En la pantalla del controlador remoto aparece “  ”.	<ul style="list-style-type: none"> ■ Durante el control central, “” aparece en la pantalla del controlador remoto. El funcionamiento del acondicionador de aire no se puede iniciar ni detener con el controlador remoto.
Al reiniciar el acondicionador de aire poco después de apagarlo, no funciona al pulsar el botón ON/OFF (ENCENDIDO/APAGADO).	<ul style="list-style-type: none"> ■ Espere unos 3 minutos. (El funcionamiento se ha detenido para proteger el acondicionador de aire).
El acondicionador de aire funciona sin haber pulsado el botón ON/OFF (ENCENDIDO/APAGADO).	<ul style="list-style-type: none"> ■ ¿Está ajustado el temporizador de encendido? Pulse el botón ON/OFF (ENCENDIDO/APAGADO) para detener el funcionamiento. ■ ¿El acondicionador de aire está conectado a un controlador remoto central? Consulte a la persona encargada de controlar el acondicionador de aire. ■ ¿Aparece “” en la pantalla del controlador remoto? Consulte a la persona encargada de controlar el acondicionador de aire. ■ ¿Se ha ajustado la función de auto-recuperación para caídas de tensión? Pulse el botón ON/OFF (ENCENDIDO/APAGADO) para detener el funcionamiento.
El acondicionador de aire se detiene sin haber pulsado el botón ON/OFF (ENCENDIDO/APAGADO).	<ul style="list-style-type: none"> ■ ¿Está ajustado el temporizador de apagado? Pulse el botón ON/OFF (ENCENDIDO/APAGADO) para reiniciar el funcionamiento. ■ ¿El acondicionador de aire está conectado a un controlador remoto central? Consulte a la persona encargada de controlar el acondicionador de aire. ■ ¿Aparece “” en la pantalla del controlador remoto? Consulte a la persona encargada de controlar el acondicionador de aire.
No es posible ajustar el funcionamiento del temporizador del controlador remoto.	<ul style="list-style-type: none"> ■ ¿Los ajustes del temporizador no son válidos? Si el temporizador se puede ajustar,  o  aparecerán en la pantalla del controlador remoto.
En la pantalla del controlador remoto aparece “Please Wait” (Por Favor, Espere).	<ul style="list-style-type: none"> ■ Se han realizado los ajustes iniciales. Espere unos 3 minutos.
En la pantalla del controlador remoto aparece un código de error.	<ul style="list-style-type: none"> ■ Los dispositivos de protección se han activado para proteger el acondicionador de aire. ■ No intente reparar el equipo usted mismo. Apague inmediatamente el acondicionador de aire y póngase en contacto con su distribuidor. Asegúrese de indicar al distribuidor el nombre del modelo y la información que aparecía en la pantalla del controlador remoto.
Se oye un ruido de drenaje de agua o rotación de motor.	<ul style="list-style-type: none"> ■ Cuando se detiene el funcionamiento de refrigeración, la bomba de drenaje se activa y luego se detiene. Espere unos 5 minutos.
Los deflectores no se mueven o la unidad interior no responde al mando a distancia inalámbrico.	<ul style="list-style-type: none"> ■ Puede que los conectores del cable de enlace del motor de los deflectores y del receptor de señales no estén conectados correctamente. Haga revisar las conexiones por un instalador. (Los colores de las secciones macho y hembra de los conectores del cable de enlace deben coincidir).

7. Localización de fallos

¿Problemas?	Aquí tiene la solución. (La unidad funciona normalmente).												
El ruido es mayor de lo indicado en las especificaciones.	<p>■ El nivel de ruido del funcionamiento interior depende de la acústica de la sala en cuestión tal y como se indica en la siguiente tabla, por lo que puede ser superior a los valores de las especificaciones, que se midieron en salas sin eco.</p> <table border="1" data-bbox="817 293 1489 488"> <thead> <tr> <th data-bbox="817 293 986 371"></th> <th data-bbox="986 293 1155 371">Salas de alta absorbencia del sonido</th> <th data-bbox="1155 293 1321 371">Salas normales</th> <th data-bbox="1321 293 1489 371">Salas de baja absorbencia del sonido</th> </tr> </thead> <tbody> <tr> <td data-bbox="817 371 986 450">Ejemplos de lugares</td> <td data-bbox="986 371 1155 450">Estudio de radio-transmisión, salas de mezclas, etc.</td> <td data-bbox="1155 371 1321 450">Sala de recepción, hall de un hotel, etc.</td> <td data-bbox="1321 371 1489 450">Oficina, habitación de hotel</td> </tr> <tr> <td data-bbox="817 450 986 488">Niveles de ruido</td> <td data-bbox="986 450 1155 488">3 a 7 dB</td> <td data-bbox="1155 450 1321 488">6 a 10 dB</td> <td data-bbox="1321 450 1489 488">9 a 13 dB</td> </tr> </tbody> </table>		Salas de alta absorbencia del sonido	Salas normales	Salas de baja absorbencia del sonido	Ejemplos de lugares	Estudio de radio-transmisión, salas de mezclas, etc.	Sala de recepción, hall de un hotel, etc.	Oficina, habitación de hotel	Niveles de ruido	3 a 7 dB	6 a 10 dB	9 a 13 dB
	Salas de alta absorbencia del sonido	Salas normales	Salas de baja absorbencia del sonido										
Ejemplos de lugares	Estudio de radio-transmisión, salas de mezclas, etc.	Sala de recepción, hall de un hotel, etc.	Oficina, habitación de hotel										
Niveles de ruido	3 a 7 dB	6 a 10 dB	9 a 13 dB										
No aparece nada en la pantalla del controlador remoto inalámbrico, las indicaciones apenas se ven o la unidad interior no recibe las señales a menos que el controlador remoto esté muy cerca.	<p>■ Las pilas apenas tienen carga. Sustitúyalas y pulse el botón Reset (Restablecimiento).</p> <p>■ Si la situación no cambia al sustituir las pilas, asegúrese de que están colocadas con la polaridad correcta (+, -).</p>												
Después de instalar/sustituir las pilas del controlador remoto, no puede utilizarse parte de las funciones.	<p>■ Compruebe que se haya completado el ajuste del reloj. Complete el ajuste del reloj si no se ha realizado.</p>												
La luz de funcionamiento situada junto al receptor del controlador remoto inalámbrico de la unidad interior parpadea.	<p>■ La función de autodiagnóstico se ha activado para proteger el acondicionador de aire.</p> <p>■ No intente reparar el equipo usted mismo. Apague inmediatamente el acondicionador de aire y póngase en contacto con su distribuidor. Asegúrese de indicar al distribuidor el nombre del modelo.</p>												
La unidad interior que no está en funcionamiento se calienta y emite un sonido parecido al agua que corriente.	<p>■ En la unidad interior, continúa circulando una pequeña cantidad de líquido refrigerante aunque esta unidad no esté en funcionamiento. (Conectado con MXZ/caja de derivación)</p>												

8. Especificaciones

■ Serie PLA-SM-EA

Modelo		SM71	SM100	SM125	SM140
Alimentación · Voltaje/Frecuencia	<V / Hz>	~N 230/50			
Entrada nominal · Solo refrigeración/calefacción interior	<kW>	0,04/0,04	0,07/0,07	0,10/0,10	0,10/0,10
Corriente nominal · Solo refrigeración/calefacción interior	<A>	0,27/0,25	0,46/0,44	0,66/0,64	0,66/0,64
Calefactor	<kW>	–	–	–	–
Dimensión de altura	<mm>	258 (40)	298 (40)		
Dimensión de anchura	<mm>	840 (950)			
Dimensión de profundidad	<mm>	840 (950)			
Régimen de flujo de aire del ventilador · Bajo-Media 2-Media 1-Alto	<m ³ / min>	14-17-19-21	19-23-26-29	21-25-28-31	24-26-29-32
Nivel de ruido (SPL) · Bajo-Media 2-Media 1-Alto	<dB>	28-30-32-34	31-34-37-40	33-37-41-44	36-39-42-44
Peso neto	<kg>	21 (5)	24 (5)	26 (5)	

*1. El número entre paréntesis () indica el número de la rejilla estándar.

Modelo		SM71	SM100	SM125	SM140
Potencia de refrigeración	sensible $P_{\text{rated,c}}$ <kW>	5,10	7,70	9,12	9,38
	latente $P_{\text{rated,c}}$ <kW>	1,70	2,30	3,38	4,02
Potencia de calefacción	$P_{\text{rated,h}}$ <kW>	7,50	11,20	14,00	16,00
Potencia eléctrica total utilizada	P_{elec} <kW>	0,040	0,070	0,100	
Nivel de potencia acústica (por velocidad regulada, si procede)	L_{WA} <dB>	50-52-54-56	52-55-58-61	54-58-62-65	57-60-63-65

(EU)2016/2281

1. Misure di sicurezza.....	1	5. Funzionamento d'emergenza per il telecomando senza fili.....	11
2. Nomenclatura delle parti.....	3	6. Cura e pulizia.....	12
3. Funzionamento.....	6	7. Ricerca dei guasti.....	13
4. Timer.....	11	8. Specifiche tecniche.....	15

Nota



Fig. 1

Questo simbolo è destinato solo ai paesi dell'UE.

Il simbolo è conforme alla direttiva 2012/19/UE, Articolo 14, "Informazioni per utenti" e Allegato IX, e/o alla direttiva 2006/66/EC, Articolo 20, "Informazioni per utenti finali" e Allegato II.

Questo prodotto MITSUBISHI ELECTRIC è stato progettato e fabbricato con materiali e componenti di alta qualità, che possono essere riciclati e/o riutilizzati. Questo simbolo significa che i prodotti elettrici ed elettronici, le batterie e gli accumulatori, devono essere smaltiti separatamente dai rifiuti casalinghi alla fine della loro vita di servizio. Se sotto il simbolo (Fig. 1) è stampato un simbolo chimico, il simbolo chimico significa che la batteria o l'accumulatore contiene un metallo pesante con una certa concentrazione.

Ciò viene indicato come segue: Hg: mercurio (0,0005%), Cd: cadmio (0,002%), Pb: piombo (0,004%)

Nell'Unione Europea ci sono sistemi di raccolta differenziata per i prodotti elettrici ed elettronici, le batterie e gli accumulatori usati. Per disfarsi di questo prodotto, delle batterie e degli accumulatori, portarli al centro locale di raccolta/riciclaggio dei rifiuti. Aiutateci a conservare l'ambiente in cui viviamo!

Nota:

La frase "telecomando a filo" di questo manuale d'uso si riferisce soltanto al modello PAR-41MAA. Per informazioni relative all'altro telecomando, consultare il libretto di istruzioni incluso in questa scatola.

1. Misure di sicurezza

- ▶ Leggere attentamente la sezione "Misure di sicurezza" prima di far funzionare l'unità.
- ▶ La sezione "Misure di sicurezza" contiene informazioni importanti sulla sicurezza di funzionamento dell'unità. Accertarsi che vengano seguite perfettamente.
- ▶ Prima di collegare l'equipaggiamento alla rete di alimentazione, contattare o chiedere l'autorizzazione dell'autorità competente.

SIGNIFICATO DEI SIMBOLI VISUALIZZATI SULL'UNITÀ

	AVVERTENZA (Rischio di incendio)	Questo marchio è riservato unicamente al refrigerante R32. Il tipo di refrigerante è scritto sulla targhetta dell'unità esterna. Nel caso in cui il tipo di refrigerante sia R32, questa unità utilizza un refrigerante infiammabile. Qualora dovesse fuoriuscire o entrare in contatto con il fuoco o con una fonte di calore, il refrigerante darà origine a gas nocivo e rischio di incendio.
		Prima dell'utilizzo, leggere attentamente le ISTRUZIONI DI FUNZIONAMENTO.
		Prima dell'utilizzo, il personale di assistenza deve leggere le ISTRUZIONI DI FUNZIONAMENTO e il MANUALE DI INSTALLAZIONE.
		È possibile trovare ulteriori informazioni nelle ISTRUZIONI DI FUNZIONAMENTO, nel MANUALE DI INSTALLAZIONE e documenti simili.

Simboli utilizzati nel testo

⚠ Avvertenza:

Descrive le precauzioni da prendere per evitare il rischio di lesioni, anche mortali, per l'utente.

⚠ Cautela:

Descrive le precauzioni da prendere per evitare il danneggiamento dell'unità.

⚠ Avvertenza:

- Questi apparecchi non sono accessibili al pubblico.
- L'unità non deve essere installata dall'utente. Richiedere al distributore o ad una società autorizzata di installare l'unità. Se l'unità non è installata correttamente, vi è il rischio di perdite d'acqua, di scosse elettriche o di incendio.
- Non apportare modifiche all'unità. Ciò potrebbe dar luogo a incendi, scosse elettriche, lesioni personali o perdite d'acqua.
- Non salire e non appoggiare alcun oggetto sull'unità.
- Non spruzzare acqua sull'unità e non toccarla con le mani bagnate. Ciò può provocare una scossa elettrica.
- Non spruzzare gas combustibile nei pressi dell'unità, per evitare il rischio di un incendio.
- Non piazzare un riscaldatore a gas o qualsiasi altro apparecchio a fiamma aperta in un luogo esposto all'aria scaricata dall'unità. Ciò può essere alla base di una combustione incompleta.
- Non rimuovere il pannello anteriore o la griglia di protezione del ventilatore dalla sezione esterna durante il funzionamento dell'unità.
- Qualora vengano notati rumori o vibrazioni di intensità eccezionale, arrestare il funzionamento, spegnere l'unità e contattare il proprio rivenditore.
- Non inserire le dita, oggetti appuntiti, ecc, nei fori di entrata o di uscita dell'unità.
- In presenza di odori particolari, arrestare il funzionamento dell'unità, spegnere l'interruttore di alimentazione e contattare il proprio distributore. Ciò per evitare un'interruzione di corrente, una scossa elettrica od un incendio.
- Il climatizzatore NON può essere usato da bambini o persone inferme proprio rivenditore. senza la sorveglianza appropriata.

Simboli utilizzati nelle illustrazioni

: Indica la necessità di collegare un componente a massa.

- È opportuno sorvegliare i bambini piccoli affinché non giochino con il climatizzatore.
- In caso di fuoriuscita del gas refrigerante, arrestare il funzionamento dell'unità, ventilare completamente la stanza e contattare il proprio rivenditore.
- Questo apparecchio deve essere utilizzato da utenti esperti o appositamente formati in negozi, nell'industria leggera e nelle aziende agricole, oppure da persone comuni nell'ambito di un uso commerciale.
- Questo apparecchio può essere utilizzato da bambini di età superiore a 8 anni e da persone dalle capacità fisiche, sensorie o mentali ridotte, o senza la necessaria esperienza e conoscenza se tali persone sono state supervisionate o istruite all'uso dell'apparecchio in modo sicuro e sono a conoscenza dei pericoli che ne derivano. I bambini non devono giocare con l'apparecchio. La pulizia e la manutenzione non devono essere eseguite da bambini senza la necessaria supervisione.
- Questo apparecchio non può essere utilizzato da persone (bambini compresi) dalle capacità fisiche, sensorie o mentali ridotte, o senza la necessaria esperienza e conoscenza, a meno che tali persone non siano state specificamente istruite all'uso dell'apparecchio o supervisionate dalla persona responsabile della loro sicurezza.
- Si consiglia di sorvegliare i bambini piccoli per evitare che giochino con l'apparecchio.

1. Misure di sicurezza

⚠ **Avvertenza:**

- Quando il condizionatore viene installato o spostato, oppure sottoposto a manutenzione, per caricare i tubi del refrigerante utilizzare esclusivamente il refrigerante specificato e indicato sull'unità esterna. Non mescolarlo con nessun altro tipo di refrigerante e non consentire all'aria di restare all'interno dei tubi. Qualora dell'aria si mescoli con il refrigerante, potrebbe far innalzare in modo anomalo la pressione nel tubo del refrigerante, il che potrebbe provocare un'esplosione o altri pericoli. L'uso di refrigeranti diversi da quello specificato per il sistema provocherà guasti meccanici, malfunzionamenti del sistema o la rottura dell'unità. Nel peggiore dei casi, questo potrebbe impedire seriamente di garantire la messa in sicurezza del prodotto.
- Installare questa unità in stanze la cui superficie interna superi i valori specificati nel manuale di installazione dell'unità esterna. Fare riferimento al manuale di installazione dell'unità esterna.

- Non utilizzare mezzi diversi da quelli consigliati dal produttore per accelerare il processo sbrinamento o per la pulizia.
- Questo apparecchio deve essere conservato in una stanza priva di fonti di accensione in continuo funzionamento (ad esempio: fiamme libere, un apparecchio a gas in funzione o una stufa elettrica in funzione).
- Non forare né bruciare.
- Si tenga presente che i refrigeranti potrebbero essere inodori.

⚠ **Cautela:**

- Non usare alcun oggetto appuntito per premere i pulsanti, in modo da non danneggiare il comando a distanza.
- Non bloccare o coprire gli ingressi o le uscite interni od esterni dell'unità.
- Non pulire mai il telecomando con benzene, panni imbevuti di sostanze chimiche diluite, ecc.
- Non usare il climatizzatore per molto tempo in condizioni di alta umidità, ad esempio lasciando una porta o finestra aperte. Nella modalità di raffreddamento, se il climatizzatore viene usato in una stanza molto umida (80% o più di u.r.) per un tempo prolungato, l'acqua che si condensa in esso può cadere per terra e bagnare mobili o tappeti.

- Non toccare il deflettore dell'uscita d'aria durante il funzionamento. In caso contrario, è possibile che si formi della condensa e l'unità potrebbe smettere di funzionare.

Eliminazione dell'unità

Se occorre eliminare l'unità, contattare il proprio distributore.

2. Nomenclatura delle parti

■ Unità interna

	Serie PLA-SM-EA
Livello ventilatore	4 livelli
Deflettore	Auto con oscillazione
Aletta	-
Filtro	Lunga durata
Indicazione di pulizia filtro	2.500 ore
Impostazione del N. del modello con il telecomando wireless	001

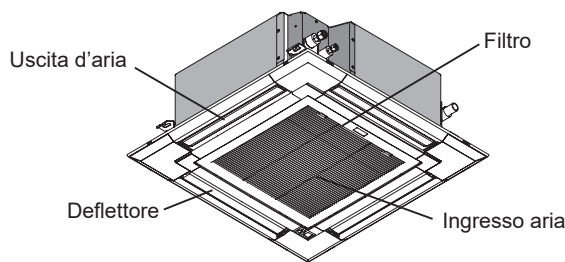

■ Telecomando con filo

Interfaccia dell'unità di controllo

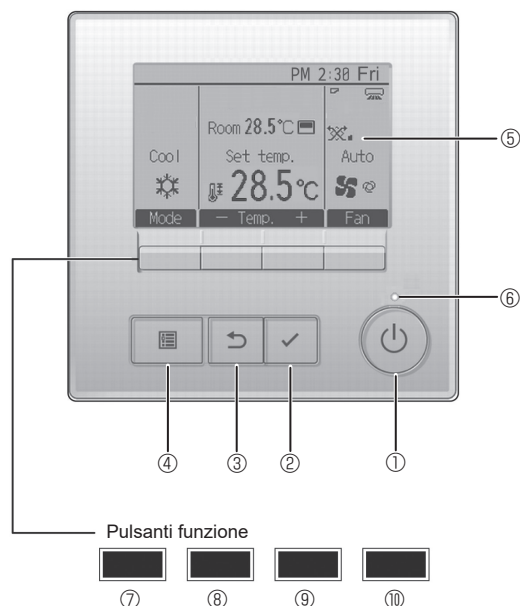

Le funzioni dei pulsanti funzione variano secondo la schermata. Consultare la guida ai pulsanti funzione in basso sull'LCD per le funzioni relative alla schermata corrente. Quando il sistema è controllato in maniera centrale, la guida ai pulsanti funzione corrispondente al pulsante bloccato non appare.

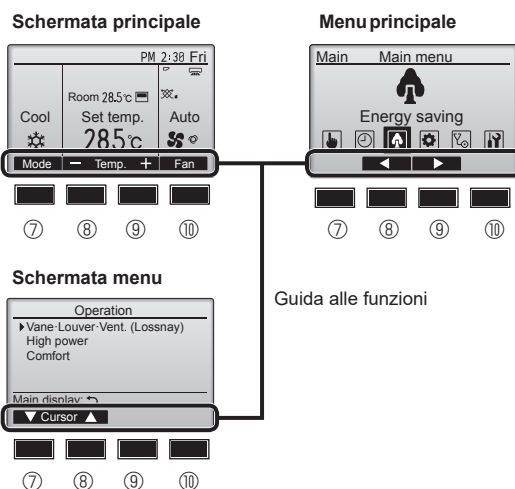

① Pulsante [ON/OFF]

Premere per accendere/spengere (ON/OFF) l'unità interna.

② Pulsante [SCEGLI]

Premere per salvare le impostazioni.

③ Pulsante [INDIETRO]

Premere per tornare alla schermata precedente.

④ Pulsante [MENU]

Premere per attivare il Menu principale.

⑤ LCD retroilluminato

Apparirà l'impostazione dell'operazione.

Quando la retroilluminazione è disattivata, premere un pulsante per attivarla: essa rimarrà in funzione per un certo periodo di tempo secondo la schermata.

Quando la retroilluminazione è disattivata, premendo un pulsante viene attivata e non esegue le sue funzioni (eccetto il pulsante [ON/OFF]).

⑥ Lampada ON/OFF

La luce verde si accende quando l'unità è in funzione. Essa lampeggia quando il comando remoto è in avviamento o se si è verificato un errore.

⑦ Pulsante funzione [F1]

Schermata principale: Premere per cambiare la modalità di funzionamento.

Schermata menu: La funzione del pulsante varia in base alla schermata.

⑧ Pulsante funzione [F2]

Schermata principale: Premere per diminuire la temperatura.

Menu principale: Premere per spostare il cursore a sinistra.

Schermata menu: La funzione del pulsante varia in base alla schermata.

⑨ Pulsante funzione [F3]

Schermata principale: Premere per diminuire la temperatura.

Menu principale: Premere per spostare il cursore a destra.

Schermata menu: La funzione del pulsante varia in base alla schermata.

⑩ Pulsante funzione [F4]

Schermata principale: Premere per cambiare la velocità del ventilatore.

Schermata menu: La funzione del pulsante varia in base alla schermata.

2. Nomenclatura delle parti

Schermata

La schermata principale può essere visualizzata in due modi: "Completo" e "Base". L'impostazione predefinita di fabbrica è "Completo". Per passare alla modalità "Base", cambiare l'impostazione nella schermata principale (Fare riferimento al manuale d'uso incluso con il regolatore a distanza senza fili.).

<Modalità completo>

* Sono visualizzate tutte le icone per la definizione.

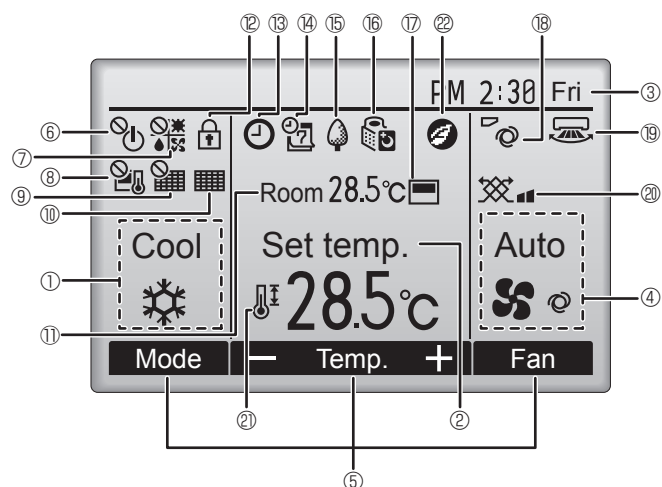

<Modalità base>

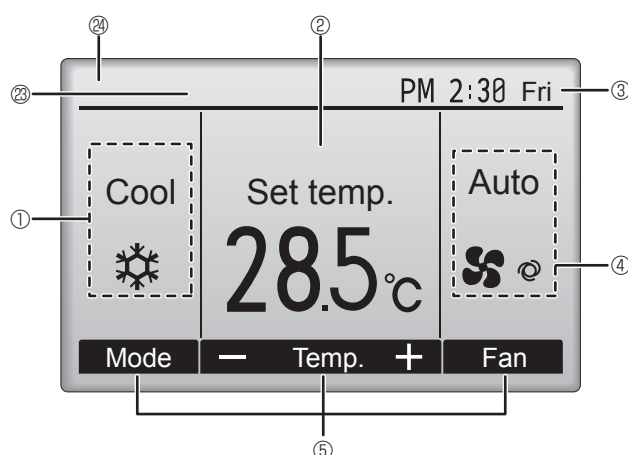

① Modo operativo

② Temperatura preimpostata

③ Orologio

④ Velocità ventilatore

⑤ Guida alla funzione dei tasti

Visualizza le funzioni dei tasti corrispondenti.



Appare quando il funzionamento ON/OFF è controllato in maniera centrale.



Appare quando la modalità operativa è controllata in maniera centrale.



Appare quando la temperatura preimpostata è controllata in maniera centrale.



Appare quando la funzione reset del filtro è controllata in maniera centrale.



Indica quando è necessaria la manutenzione del filtro.

⑪ Temperatura ambiente



Appare quando i pulsanti sono bloccati.



Appare quando viene abilitata la funzione "On/Off Timer", "Riduzione notturna", o Timer "Auto-off".

⑭ appare quando il timer viene disabilitato dal sistema di controllo centralizzato.



Appare quando è attivato il temporizzatore settimanale.



Appare quando le unità sono in modalità risparmio energetico. (Non apparirà on alcuni modelli di unità interne)



Appare quando le unità esterne sono in modalità silenziosa.



Appare quando il termistore integrato sul comando remoto è attivato per monitorare la temperatura ambiente (⑰).

⑱ appare quando il termistore nell'unità interna è attivato per monitorare la temperatura ambiente.



Indica l'impostazione del deflettore.



Indica l'impostazione del louver.



Indica l'impostazione della ventilazione.



Appare quando l'intervallo della temperatura preimpostata è limitato.



Viene visualizzato quando si esegue una funzione a risparmio energetico usando la funzione "3D i-See sensor" (Sensore 3D i-See).

㉓ Controllo centralizzato

Viene visualizzato per un determinato periodo di tempo quando viene utilizzato l'elemento a controllo centralizzato.

㉔ Display errore preliminare

Viene visualizzato un codice di errore durante l'errore preliminare.

La maggior parte delle impostazioni (eccetto ON/OFF, modalità, velocità del ventilatore, temperatura) può essere eseguita dal menu principale.

2. Nomenclatura delle parti

■ Unità esterna

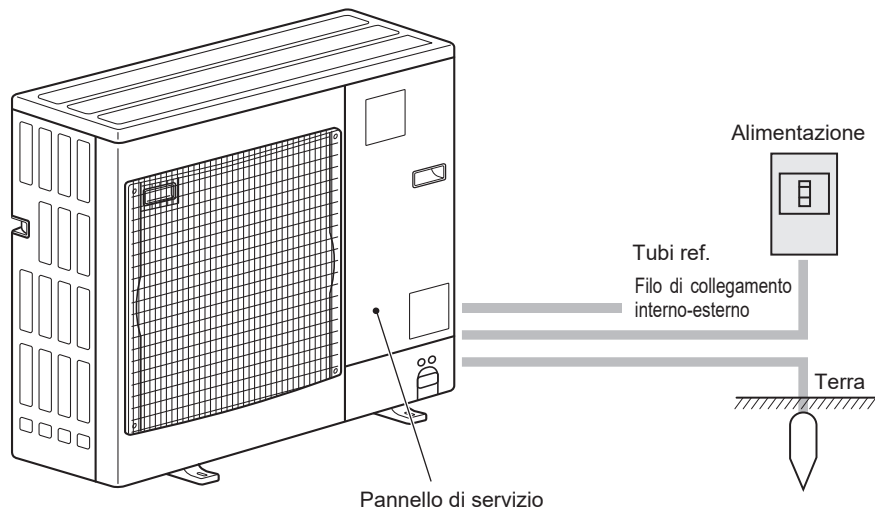

3. Funzionamento

■ Per informazioni sul metodo di funzionamento, fare riferimento al manuale d'uso in dotazione con ogni telecomando.

3.1. Accensione/Spegnimento

[ON]



Premere il pulsante [ON/OFF]. La luce ON/OFF sarà verde e si avvierà il funzionamento. Quando "illuminazione LED" è impostato su "No", la spia ON/OFF non si accende.

[OFF]



Premere di nuovo il pulsante [ON/OFF]. La luce ON/OFF si spegne e si arresta il funzionamento.

Nota:
Anche se si preme il pulsante ON/OFF subito dopo avere interrotto l'operazione in corso, il climatizzatore non si accenderà per circa 3 minuti. Ciò evita di danneggiare i componenti interni.

■ Memoria stato operativo

	Impostazione telecomando
Modo operativo	Modalità operativa prima dello spegnimento dell'unità
Temperatura preimpostata	Temperatura preimpostata prima dello spegnimento dell'unità
Velocità ventilatore	Velocità ventilatore prima dello spegnimento dell'unità

■ Intervallo della temperatura preimpostata configurabile

Modo operativo	Intervallo della temperatura preimpostata
	Impostazione predefinita
Raffred/Deumid	19 – 30 °C
Riscald	17 – 28 °C
Auto	19 – 28 °C
Ventilatore/Ventilazione	Non impostabile

3.2. Selezione delle modalità

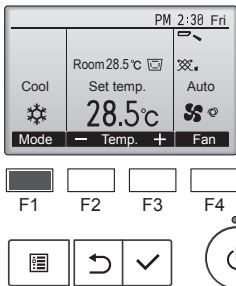

Ogni pressione del pulsante [F1] commuta tra le seguenti modalità operative. Selezionare la modalità operativa desiderata.

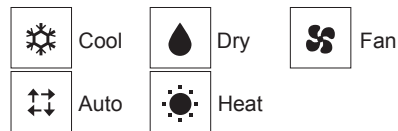

• Le modalità di funzionamento non disponibili per i modelli delle unità esterne non verranno visualizzate sul display.

Icona modalità lampeggiante e suo significato

L'icona modalità lampeggia quando le unità interne presenti nello stesso sistema di raffreddamento (collegato alla stessa unità esterna) sono già operative ma con modalità differente. In questo caso, il resto dell'unità nello stesso gruppo può essere azionata solo con la stessa modalità.

Funzionamento automatico

<Singolo set point>

- Sulla base della temperatura impostata, se la temperatura ambiente è troppo alta si avvia il funzionamento in riscaldamento; se è invece troppo bassa, si avvia il funzionamento in raffreddamento.
- Durante il funzionamento automatico, se la temperatura ambiente cambia e per 15 minuti supera di almeno 2,0 °C la temperatura impostata, il condizionatore passa al modo raffreddamento. Analogamente, se la temperatura ambiente resta per 15 minuti inferiore di almeno 2,0 °C alla temperatura impostata, il condizionatore passa al modo riscaldamento.

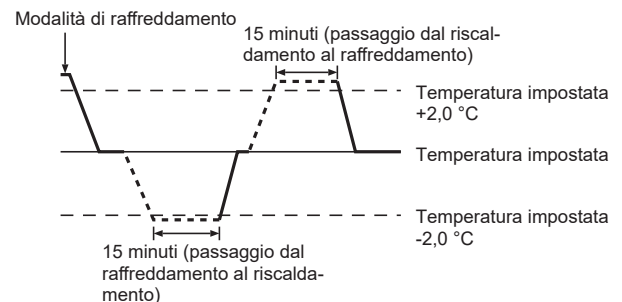

<Doppio set point>

Nota:

- Potrebbe non essere possibile impostare questa funzione a seconda dell'unità esterna da collegare.

Quando il modo operazione è impostato su modo "Auto" (imp. punto doppio), due temperature di preselezione (una per il raffreddamento e l'altra per il riscaldamento) possono essere impostate. A seconda della temperatura ambiente, l'unità interna funzionerà automaticamente in modo "Cool" (Raffred) o in modo "Heat" (Riscald) e manterrà la temperatura ambiente all'interno dell'intervallo di preselezione.

Per ulteriori dettagli sul funzionamento, fare riferimento al manuale d'uso del telecomando.

it

3. Funzionamento

3.3. Impostazione della temperatura

<Cool (Raffred), Dry (Deumid), Heat (Riscald), e Auto>

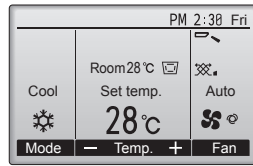
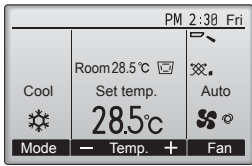

Esempio di visualizzazione
(Incrementi di 1 gradi centigradi)



Premere il tasto [F2] per diminuire la temperatura preimpostata e il tasto [F3] per aumentarla.

- Fare riferimento alla tabella nella sezione 3-1 per l'intervallo di temperatura regolabile per le diverse modalità operative.
- L'intervallo di temperatura reimpostato non può essere configurato per il funzionamento Ventilatore/Ventilazione.
- La temperatura preimpostata sarà visualizzata in incrementi di 0,5 o di 1 gradi centigradi, o Fahrenheit, a seconda del modello di unità interna e del modo impostazione dello schermo sul controller remoto.

3.4. Impostazione della velocità ventilatore

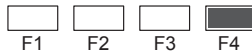
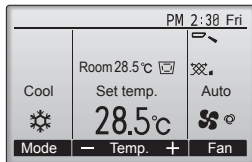

Premere il pulsante [F4] per scorrere le velocità del ventilatore nel seguente ordine.

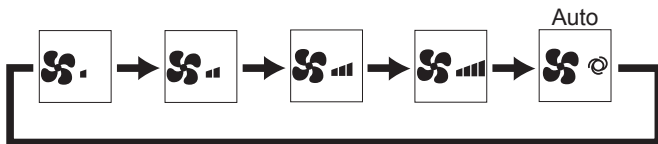

- Le velocità del ventilatore disponibili dipendono dai modelli delle unità interne collegate.

Note:

- Il numero di velocità ventola disponibili dipende dal tipo di unità collegata.
- Nei seguenti casi, la velocità effettiva della ventola generata dall'unità sarà diversa dalla velocità visualizzata sul display del telecomando.
 1. Quando sul display viene visualizzata la modalità "Standby" o "Defrost" (Sbrinamento).
 2. Quando la temperatura dello scambiatore di calore è bassa nel modo riscaldamento. (ad es. subito dopo l'avvio del funzionamento in riscaldamento)
 3. Nella modalità HEAT (Riscaldamento), quando la temperatura ambiente è superiore a quella impostata.
 4. Nella modalità COOL (Raffreddamento), quando la temperatura ambiente è inferiore rispetto alla temperatura impostata.
 5. Quando sull'unità è attiva la modalità DRY (deumidificazione).

3.5. Impostazione della direzione del flusso d'aria

3.5.1 Navigazione all'interno del Menu principale

<Accesso al Menu principale>



Premere il pulsante [MENU] sul display principale.
Appare il Menu principale.

<Selezione voce>

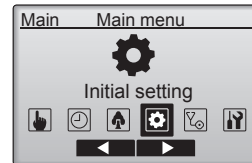

Premere [F2] per spostare il cursore a sinistra.
Premere [F3] per spostare il cursore a destra.

<Uscire dalla schermata Menu principale>

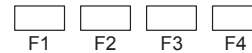
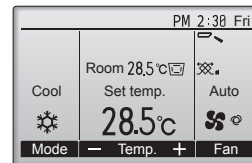

Premere in pulsante [INDIETRO] per uscire dal Menu principale e tornare alla schermata principale.

Se non viene toccato alcun pulsante per 10 minuti, lo schermo tornerà automaticamente alla schermata principale. Ogni impostazione non salvata andrà persa.

<Visualizzazione delle funzioni non supportate>

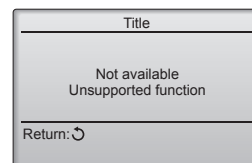

Il messaggio a sinistra appare se l'utente seleziona una funzione non supportata dal modello dell'unità interna corrispondente.

3. Funzionamento

3.5.2 Deflettore-Recup (Lossnay)

<Accesso al menu>

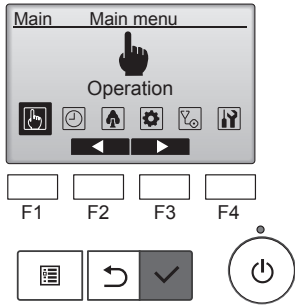

Selezionare "Operation" (Funzionamento) dal Menu principale (consultare 3.5.1) e premere il pulsante [SCEGLI].

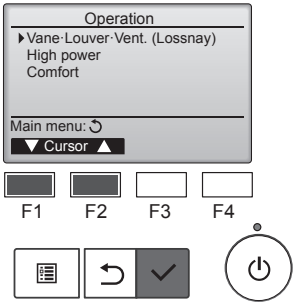

Selezionare "Vane-Louver-Vent. (Lossnay)" (Deflettore Aletta Vent. (Lossnay)) o "Vane-3D i-See-Vent. (Lossnay)" (Deflettore 3D i-See Vent. (Lossnay)) dal menu Operation e premere il pulsante [SCEGLI].

Regolazione del deflettore (direzione verticale del flusso d'aria)

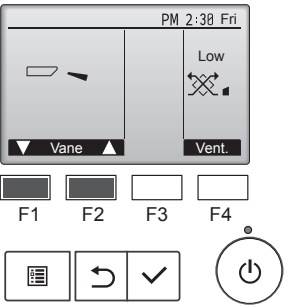

Premere il pulsante [F1] o [F2].

Premere il pulsante come indicato sopra per scorrere le seguenti opzioni di impostazione.

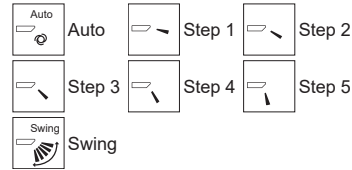

Selezionare "Swing" (Oscillazione) per muovere i deflettori su e giù automaticamente.

Quando è impostato da "Step 1" (Inclinaz 1) a "Step 5" (Inclinaz 5), il deflettore sarà fissato all'angolo selezionato.

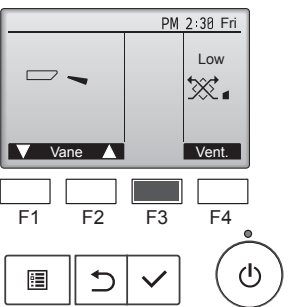

Impostazione della ventilazione

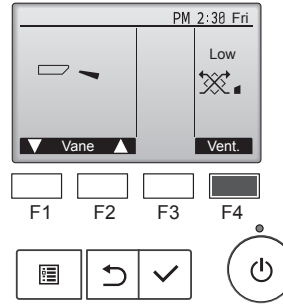

Premere il pulsante [F4] per scorrere le seguenti opzioni di impostazione.



- La ventola di alcuni modelli di unità interne può essere interbloccata a determinati modelli di unità di ventilazione.

<Ritorno al menu principale>

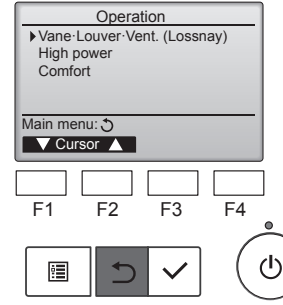

Premere il pulsante [INDIETRO] per tornare al menu Operation.

it

3. Funzionamento

Note:

- Durante l'oscillazione, le indicazioni direzionali sullo schermo non vengono modificate in modo sincronizzato con le alette direzionali dell'unità.
- Le direzioni disponibili dipendono dal tipo di unità collegata.
- Nei seguenti casi, la direzione effettiva dell'aria sarà diversa da quella indicata sul display del telecomando.
 1. Quando sul display viene visualizzata la modalità "Standby" o "Defrost" (Sbrinamento).
 2. Subito dopo aver avviato la modalità di riscaldamento (quando il sistema è in attesa dell'attivazione della nuova modalità).
 3. Nella modalità di riscaldamento, quando la temperatura ambiente è superiore a quella impostata.

<Per modificare la direzione prefissata verso l'alto/il basso del flusso d'aria>

Per le serie PLA-EA, solo la particolare uscita può essere fissata in una determinata direzione seguendo le procedure sotto descritte. Una volta prefissata, solo l'uscita impostata viene disposta nella posizione prefissata ad ogni accensione del condizionatore d'aria. (Le altre uscite seguono l'impostazione del regolatore a distanza per la direzione verso l'alto/il basso del flusso d'aria.)

Nota:

Potrebbe non essere possibile impostare questa funzione a seconda dell'unità esterna da collegare.

■ Spiegazione dei termini

- "Refrigerant address No." (N. indirizzo refrigerante) e "Unit No." (N. unità) sono i numeri assegnati a ciascun condizionatore d'aria.
- "N. uscita" è il numero assegnato a ciascuna uscita del condizionatore d'aria. (Fare riferimento all'illustrazione seguente.)
- "Direzione del flusso d'aria verso l'alto/il basso" è la direzione (angolazione) da prefissare.

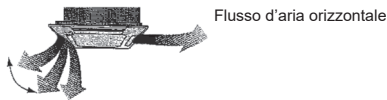

Impostazione del regolatore a distanza

La direzione del flusso d'aria di questa uscita è controllata dall'impostazione di direzione del flusso d'aria del regolatore a distanza.

Prefissaggio

La direzione del flusso d'aria di questa uscita è prefissata in una direzione specifica.
 * Quando si sente freddo a causa del flusso d'aria diretto, è possibile prefissare la direzione del flusso d'aria orizzontalmente per evitare il flusso d'aria diretto.

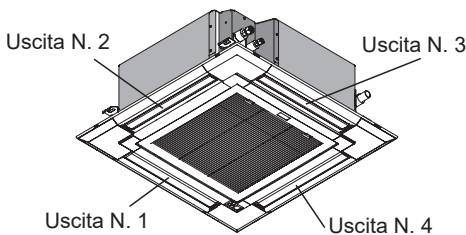

Nota:

Il No. uscita è indicato dal numero delle scanalature su entrambe le estremità di ciascuna uscita d'aria. Impostare la direzione dell'aria controllando le informazioni indicate sul display del telecomando.

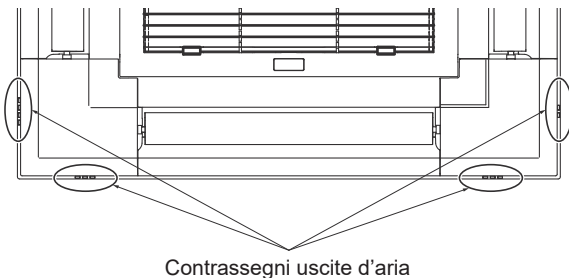

■ Angolo deflett.manuale (Direzione verticale del flusso d'aria) (Telecomando con filo)

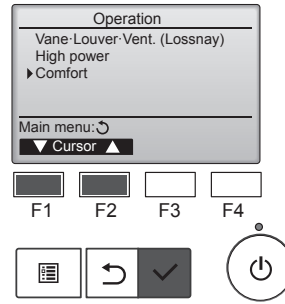

Selezionare "Comfort" dal menu Operation (Funzionamento) e premere il pulsante [SCEGLI].

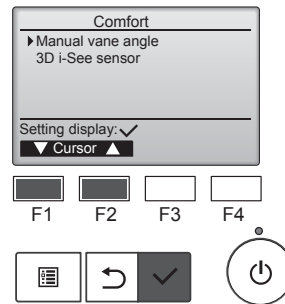

Selezionare "Manual vane angle" (Angolazione deflettore manuale) con il pulsante [F1] o [F2] e premere il pulsante [SCEGLI].

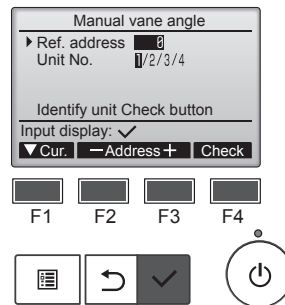

Muovere il cursore su "Ref. address" (Indirizzo Refr) o "Unit No." (No. Unità) con il pulsante [F1] per selezionare.

Selezionare l'indirizzo del refrigerante e il numero dell'unità per le unità i cui vani non sono fissati, con il pulsante [F2] o [F3], e premere il pulsante [SCEGLI].

- Ref. address (Indirizzo Refr): Indirizzo refrigerante
 - Unit No. (No. Unità): 1, 2, 3, 4
- Premere il pulsante [F4] per confermare l'unità.

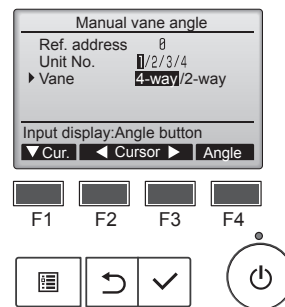

Selezionare "Vane" (Deflettore) con il pulsante [F1].

Selezionare "4-way" (4 vie) o "2-way" (2 vie) con il pulsante [F2] o [F3] e premere il pulsante [F4].

3. Funzionamento

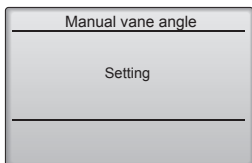
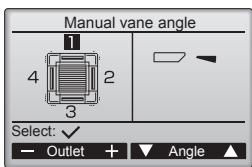

Appare l'impostazione deflettore corrente.

Selezionare le uscite desiderate da "1," "2," "3," "4," o "1, 2, 3, 4 (tutte le uscite)" con il pulsante [F1] o [F2]. Premere il pulsante [F3] o [F4] per passare in rassegna le opzioni seguenti e selezionare l'impostazione desiderata.

* Draft reduction (Riduzione del getto)

Con questa impostazione la direzione del flusso d'aria è più orizzontale rispetto alla direzione del flusso d'aria dell'impostazione "Step 1" (Inclinaz 1), in modo da ridurre la sensazione di presenza di spifferi. La riduzione del getto può essere impostata solo per 1 deflettore.

Nota:

Non impostare la riduzione del flusso d'aria in un ambiente con umidità elevata. Può altrimenti formarsi condensa, con conseguente gocciolamento.

■ Impostazione del deflettore

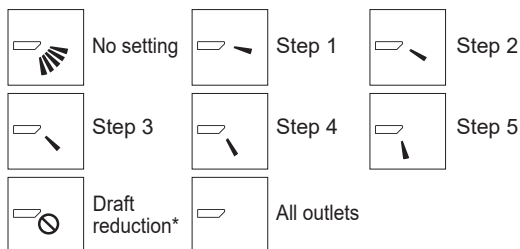

Premere il pulsante [SCEGLI] per salvare le impostazioni. Appare una schermata a indicare che le informazioni di impostazione sono state trasmesse. Le modifiche di impostazione verranno fatte all'uscita selezionata. La schermata tornerà automaticamente a quella mostrata sopra (Inclinaz 5) al termine della trasmissione. Eseguire le impostazioni per le altre uscite, seguendo la stessa procedura.

Se tutte le uscite sono selezionate, verrà visualizzato la volta successiva in cui l'unità entra in funzione.

Navigazione all'interno delle pagine
 • Premere per tornare alla schermata precedente....pulsante [INDIETRO]

■ Procedura di conferma (controller cablato remoto)

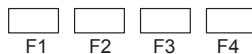
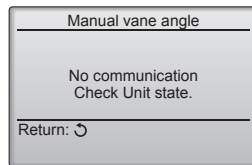
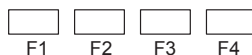
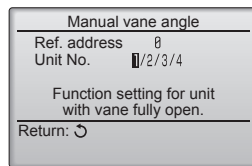
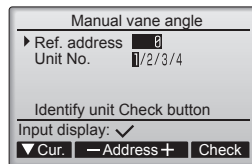

- ① Per eseguire la verifica, impostare innanzitutto "Ref. address" (Indirizz Refr) su 0 e "Unit No." (No. Unità) su 1.
- Muovere il cursore su "Ref. address" (Indirizz Refr) o "Unit No." (No. Unità) con il pulsante [F1] per selezionare.
- Selezionare l'indirizzo del refrigerante e il numero dell'unità per le unità i cui vani non sono fissati, con il pulsante [F2] o [F3], e premere il pulsante [SCEGLI].
- Ref. address (Indirizz Refr): Indirizz refrigerante
- Unit No. (No. Unità): 1, 2, 3, 4
 Premere il pulsante [F4] per confermare l'unità.

- ② Modificare il valore di "Unit No." (No. Unità) in ordine sequenziale in modo da verificare ogni unità.
- Premere il pulsante [F1] per selezionare "Unit No." (No. Unità). Premere il pulsante [F2] o [F3] per modificare il valore di "Unit No." (No. Unità) in base al numero dell'unità da verificare, quindi premere il pulsante [F4].
- Una volta premuto il pulsante [F4], attendere circa 15 secondi, quindi verificare lo stato corrente del condizionatore d'aria.
 - Il deflettore è rivolto verso il basso.
 - Il condizionatore d'aria viene visualizzato sul telecomando.
 - Tutte le uscite sono chiuse. → Premere il pulsante [INDIETRO] e riprendere la procedura dall'inizio.
 - Verranno visualizzati i messaggi riportati a sinistra. → Il dispositivo di destinazione non è presente a questo indirizzo del refrigerante.
- Premere il pulsante [INDIETRO] per tornare allo schermo iniziale.

- ③ Impostare "Ref. address" (Indirizz Refr) sul numero successivo.
- Fare riferimento al punto ① per modificare il valore di "Ref. address" (Indirizz Refr) e continuare con la verifica.

it

4. Timer

- Le funzioni del timer variano a seconda del tipo di telecomando in uso.
- Per ulteriori dettagli sul funzionamento del telecomando, fare riferimento al relativo manuale d'uso in dotazione con ogni telecomando.

5. Funzionamento d'emergenza per il telecomando senza fili

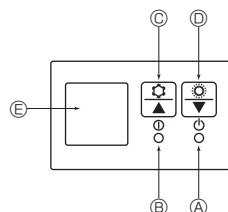
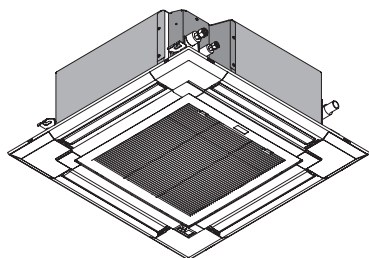

Quando non si può utilizzare il comando a distanza

Quando le batterie del telecomando si esauriscono oppure il telecomando si guasta, è possibile utilizzare l'apparecchio in modalità di emergenza mediante i tasti di emergenza sulla griglia.

- Ⓐ Spia DEFROST/STAND BY
- Ⓑ Spia di funzionamento
- Ⓒ Interruttore del funzionamento di emergenza in Raffreddamento
- Ⓓ Interruttore del funzionamento di emergenza in Riscaldamento
- Ⓔ Ricevitore

Avvio del funzionamento

- Per azionare la modalità di raffreddamento, premere il pulsante Ⓒ ☀⚙ per più di 2 secondi.
- Per azionare la modalità di riscaldamento, premere il pulsante Ⓓ ☀⚙ per più di 2 secondi.
- L'accensione della spia di funzionamento Ⓑ indica l'avvio del funzionamento.

Note:

- I dettagli sulla modalità di emergenza sono indicati sotto.

I dettagli della MODALITÀ DI EMERGENZA sono indicati sotto.

Modalità di funzionamento	COOL	HEAT
Temperatura impostata	24°C	24°C
Velocità di ventilazione	Alta	Alta
Direzione flusso d'aria	Orizzontale	Verso il basso

Arresto del funzionamento

- Per arrestare il funzionamento, premere il pulsante Ⓒ ☀⚙ o il pulsante Ⓓ ☀⚙ per più di 2 secondi

6. Cura e pulizia

■ Informazione filtro aria

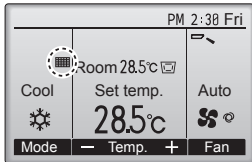

☰ appare sulla schermata principale in modalità Completo quando è ora di pulire i filtri.

Lavare, pulire o sostituire i filtri quando appare il segnale. Consultare il manuale di installazione dell'unità interna.

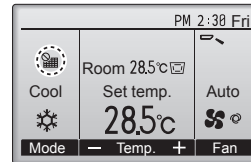

Quando ☰ appare nella schermata principale in modalità Completo, il sistema è controllato in maniera centrale e la segnalazione filtro non può essere ripristinata.

Se due o più unità interne sono collegate, la durata della pulizia del filtro per ogni unità può essere differente, secondo il tipo di filtro.
L'icona ☰ appare quando il filtro nell'unità principale deve essere pulito. Quando la segnalazione del filtro è ripristinata, verrà ripristinata anche la durata operativa cumulativa di tutte le unità.
L'icona ☰ programmata per apparire dopo una certa durata dell'operazione, secondo la premessa che le unità interne sono installate in uno spazio con qualità dell'aria normale. Secondo la qualità dell'aria, il filtro potrebbe richiedere pulizia più frequente.
La durata cumulativa in cui i filtri devono essere puliti dipende dal modello.
• Questa indicazione non è disponibile per il telecomando senza fili.

⚠ Cautela:

- Rivolgersi a personale autorizzato per pulire il filtro.

■ Pulizia dei filtri

- Pulire i filtri utilizzando un aspirapolvere. Qualora questo non sia disponibile, battere i filtri contro un oggetto solido per far partire la sporcizia e la polvere.
- Se i filtri sono particolarmente sporchi, lavarli in acqua tiepida. Accertarsi di sciacquare via completamente qualsiasi traccia di detergente e far asciugare completamente i filtri prima di rimetterli nell'unità.

⚠ Cautela:

- **Non far asciugare i filtri alla luce diretta del sole o usando una sorgente di calore, come un elettroriscaldatore: questo potrebbe deformarli.**
- **Non lavare i filtri in acqua calda (sopra i 50°C), per non deformarli.**
- **Accertarsi che i filtri dell'aria siano sempre installati. La mancanza di detti filtri nell'unità può causare un cattivo funzionamento della stessa.**

⚠ Cautela:

- **Prima di pulire l'unità, arrestare il funzionamento e staccare la corrente.**
- **Le sezioni interne sono dotate di filtri destinati a rimuovere la polvere dall'aria aspirata. Pulire i filtri usando i metodi mostrati nelle seguenti figure.**

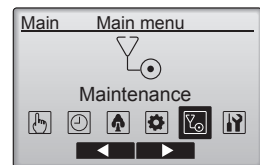

Selezionare "Maintenance" (Manutenzione) dal Menu principale, quindi premere il pulsante [SCEGLI].

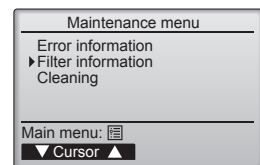
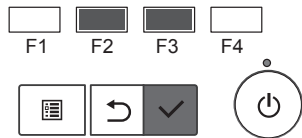

Selezionare "Filter information" (Informazioni filtro) dal menu "Maintenance" (Manutenzione), quindi premere il pulsante [SCEGLI].

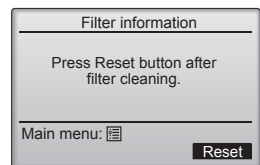
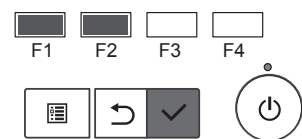

Premere il pulsante [F4] per eseguire il reset del filtro. Consultare le istruzioni dell'unità interna per la pulizia del filtro.

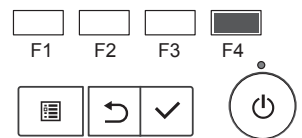

Selezionare "OK" con il pulsante [F4].

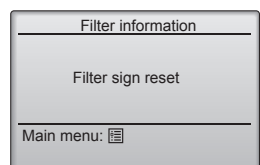
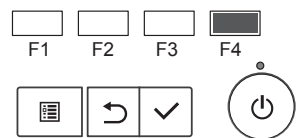



Viene visualizzata una schermata di conferma.

Navigazione all'interno delle pagine

- Per tornare al Menu principale pulsante [MENU]
- Premere per tornare alla schermata precedente pulsante [INDIETRO]

it

7. Ricerca dei guasti

Problemi?	Ecco la soluzione (l'unità funziona normalmente)
Il condizionatore d'aria non riscalda o non raffredda molto bene.	<ul style="list-style-type: none"> ■ Pulire il filtro (quando il filtro è sporco o ostruito, il flusso d'aria viene ridotto). ■ Verificare la regolazione della temperatura ed eventualmente modificarla. ■ Assicurarsi che vi sia sufficiente spazio libero attorno all'unità esterna. L'ingresso o l'uscita aria dell'unità interna sono ostruiti? ■ È stata lasciata una porta o una finestra aperta?
All'inizio del funzionamento in riscaldamento, dall'unità interna non esce subito aria calda.	<ul style="list-style-type: none"> ■ Inizia ad uscire aria calda quando l'unità interna si è riscaldata a sufficienza.
Mentre è attivo il modo riscaldamento, il condizionatore d'aria si arresta prima che venga raggiunta la temperatura ambiente impostata.	<ul style="list-style-type: none"> ■ Quando la temperatura esterna è bassa e vi è molta umidità, sull'unità esterna può formarsi della brina. In questo caso, l'unità esterna esegue un'operazione di sbrinamento. Il normale funzionamento riprende dopo circa 10 minuti.
Durante il funzionamento in raffreddamento, il condizionatore d'aria si arresta al raggiungimento della temperatura impostata per la stanza.	<ul style="list-style-type: none"> ■ Per la serie PLA-EA, al raggiungimento della temperatura impostata per la stanza durante il funzionamento in raffreddamento, il ventilatore opera alla velocità minima.
La direzione del flusso d'aria cambia durante il funzionamento, oppure non è possibile impostarla.	<ul style="list-style-type: none"> ■ Durante il riscaldamento, le alette si spostano automaticamente nella posizione corrispondente al flusso d'aria orizzontale quando la temperatura del flusso d'aria è bassa o durante lo sbrinamento.
Quando si modifica la direzione del flusso d'aria, le alette si spostano sempre verso l'alto e verso il basso oltre la posizione impostata per poi arrestarsi sulla posizione.	<ul style="list-style-type: none"> ■ Quando si modifica la direzione del flusso d'aria, le alette si spostano sulla posizione impostata dopo il rilevamento della posizione di base.
Si sente un rumore di acqua che scorre o a volte un sibilo.	<ul style="list-style-type: none"> ■ È possibile avvertire questo tipo di rumori quando il refrigerante scorre all'interno del condizionatore o quando cambia il flusso del refrigerante.
Si sentono scoppiettii o scricchiolii.	<ul style="list-style-type: none"> ■ È possibile udire questo tipo di rumori quando, in seguito all'espansione ed al restringimento dovuti agli sbalzi di temperatura, alcune parti sfregano l'una contro l'altra.
Si avverte un odore sgradevole nella stanza.	<ul style="list-style-type: none"> ■ L'unità interna aspira aria contenente gli odori delle pareti, dei tappeti, dei mobili, nonché degli indumenti, quindi la riemette nella stanza.
Dall'unità interna fuoriesce una nebbiolina bianca.	<ul style="list-style-type: none"> ■ Se la temperatura interna e l'umidità sono elevate, può prodursi questo fenomeno all'avvio del condizionatore. ■ Durante lo sbrinamento, il flusso d'aria fredda può soffiare verso il basso ed assumere l'aspetto di una nebbiolina.
Dall'unità esterna fuoriesce acqua o vapore.	<ul style="list-style-type: none"> ■ Durante il funzionamento in raffreddamento può formarsi acqua che poi cola dai tubi di refrigerante e dalle guarnizioni. ■ Durante il funzionamento in riscaldamento, può formarsi acqua che cola dallo scambiatore di calore. ■ Durante il funzionamento in modo sbrinamento, l'acqua sullo scambiatore di calore evapora e può essere emesso vapore acqueo.
Sul display del telecomando appare l'indicazione "⊕".	<ul style="list-style-type: none"> ■ Quando è attivo il comando centrale, sul display del telecomando appare l'indicazione "⊕" e non sarà possibile avviare o arrestare il condizionatore d'aria utilizzando il telecomando.
Quando si riavvia il condizionatore d'aria subito dopo averlo spento, il condizionatore non funziona nemmeno se si preme il pulsante ON/OFF.	<ul style="list-style-type: none"> ■ Attendere circa 3 minuti. (il funzionamento viene bloccato per proteggere il condizionatore d'aria).
Il condizionatore d'aria entra in funzione senza che sia stato premuto il pulsante ON/OFF.	<ul style="list-style-type: none"> ■ È stato impostato il timer di avvio? ■ Premere il pulsante ON/OFF per arrestare il condizionatore. ■ Il condizionatore d'aria è collegato ad un telecomando centrale? ■ Rivolgersi al personale incaricato del condizionatore d'aria. ■ Sul display del telecomando appare l'indicazione "⊕"? ■ Rivolgersi al personale incaricato del condizionatore d'aria. ■ È stata impostata la funzione di ripresa automatica dopo le interruzioni di corrente? ■ Premere il pulsante ON/OFF per arrestare il condizionatore.
Il condizionatore d'aria si arresta senza che sia stato premuto il pulsante ON/OFF.	<ul style="list-style-type: none"> ■ È stato impostato il timer di arresto? ■ Premere il pulsante ON/OFF per riavviare il condizionatore. ■ Il condizionatore d'aria è collegato ad un telecomando centrale? ■ Rivolgersi al personale incaricato del condizionatore d'aria. ■ Sul display del telecomando appare l'indicazione "⊕"? ■ Rivolgersi al personale incaricato del condizionatore d'aria.
Non si riesce ad impostare il funzionamento del timer con il telecomando.	<ul style="list-style-type: none"> ■ Le impostazioni del timer sono valide? ■ Se è possibile impostare il timer, sul display del telecomando appare l'indicazione  o .
Sul display del telecomando appare il messaggio "Please Wait" (prego attendere).	<ul style="list-style-type: none"> ■ Sono in fase di esecuzione le impostazioni iniziali. Attendere circa 3 minuti.
Sul display del telecomando appare un codice di errore.	<ul style="list-style-type: none"> ■ Sono entrati in funzione i dispositivi di sicurezza che proteggono il condizionatore d'aria. ■ Non tentare di procedere da sé alla riparazione. ■ Spegnerne immediatamente l'interruttore di alimentazione e rivolgersi al concessionario. Indicare al concessionario il nome del modello e le informazioni visualizzate sul display del telecomando.
Si sente un rumore di acqua che cola o di un motore in funzione.	<ul style="list-style-type: none"> ■ All'arresto del funzionamento in raffreddamento, la pompa di drenaggio si attiva e poi si arresta. Attendere circa 5 minuti.
I deflettori non si muovono o l'unità interna non risponde ai comandi inviati dal telecomando senza fili.	<ul style="list-style-type: none"> ■ I connettori dei cavi di giunzione del motore del deflettore e il ricevitore di segnali possono non essere collegati direttamente. Far controllare i collegamenti da un installatore. (I colori delle sezioni maschio e femmina dei connettori serrafilo per giunzione devono corrispondere.)

7. Ricerca dei guasti

Problemi?	Ecco la soluzione (l'unità funziona normalmente)												
<p>Il rumore emesso è superiore a quanto indicato nelle specifiche tecniche.</p>	<p>■ Il livello di rumorosità del funzionamento all'interno è influenzato dall'acustica del locale, come indicato nella seguente tabella, e risulta superiore a quanto indicato nelle specifiche perché il valore è stato misurato in una stanza priva di echi.</p> <table border="1" data-bbox="834 293 1490 499"> <thead> <tr> <th></th> <th>Stanze con un alto livello di assorbimento sonoro</th> <th>Stanze normali</th> <th>Stanze con un basso livello di assorbimento sonoro</th> </tr> </thead> <tbody> <tr> <td>Esempi di diversi locali</td> <td>Studio di trasmissione, studio di incisione, ecc.</td> <td>Reception, atrio di albergo, ecc.</td> <td>Ufficio, stanza d'albergo</td> </tr> <tr> <td>Livelli di rumore</td> <td>Da 3 a 7 dB</td> <td>Da 6 a 10 dB</td> <td>Da 9 a 13 dB</td> </tr> </tbody> </table>		Stanze con un alto livello di assorbimento sonoro	Stanze normali	Stanze con un basso livello di assorbimento sonoro	Esempi di diversi locali	Studio di trasmissione, studio di incisione, ecc.	Reception, atrio di albergo, ecc.	Ufficio, stanza d'albergo	Livelli di rumore	Da 3 a 7 dB	Da 6 a 10 dB	Da 9 a 13 dB
	Stanze con un alto livello di assorbimento sonoro	Stanze normali	Stanze con un basso livello di assorbimento sonoro										
Esempi di diversi locali	Studio di trasmissione, studio di incisione, ecc.	Reception, atrio di albergo, ecc.	Ufficio, stanza d'albergo										
Livelli di rumore	Da 3 a 7 dB	Da 6 a 10 dB	Da 9 a 13 dB										
<p>Sul display del telecomando senza fili non è visualizzato nulla, il display è molto debole, oppure l'unità interna riceve i segnali solo se il telecomando è molto vicino.</p>	<p>■ Le batterie sono quasi esaurite. Sostituire le batterie e premere il pulsante Reset.</p> <p>■ Se continua a non apparire nulla nonostante siano state sostituite le batterie, assicurarsi che le batterie siano inserite nelle direzioni giuste (+, -).</p>												
<p>Dopo l'installazione/sostituzione della batteria del telecomando, non è possibile utilizzare parte delle funzioni.</p>	<p>■ Verificare che l'impostazione dell'orologio sia stata completata. Se l'impostazione dell'orologio non è terminata, completarla.</p>												
<p>La spia di funzionamento accanto al ricevitore del telecomando senza fili dell'unità interna lampeggia.</p>	<p>■ Si è attivata la funzione di autodiagnosi per proteggere il condizionatore d'aria.</p> <p>■ Non tentare di procedere da sé alla riparazione. Spegnerne immediatamente l'interruttore di alimentazione e rivolgersi al concessionario. Non dimenticare di specificare il nome del modello al concessionario.</p>												
<p>L'unità interna non attiva si riscalda ed emette un rumore di acqua che scorre.</p>	<p>■ Una piccola quantità di refrigerante continua a scorrere nell'unità interna anche quando non è in funzione. (Collegato a MXZ/Scatola di derivazione)</p>												

8. Specifiche tecniche

■ Serie PLA-SM-EA

Modello		SM71	SM100	SM125	SM140
Alimentazione · Voltaggio/Frequenza	<V / Hz>	~N 230/50			
Potenza nominale · Solo raffreddamento/riscaldamento interno	<kW>	0,04/0,04	0,07/0,07	0,10/0,10	0,10/0,10
Corrente nominale · Solo raffreddamento/riscaldamento interno	<A>	0,27/0,25	0,46/0,44	0,66/0,64	0,66/0,64
Riscaldamento	<kW>	–	–	–	–
Dimensioni altezza	<mm>	258 (40)	298 (40)		
Dimensioni larghezza	<mm>	840 (950)			
Dimensioni profondità	<mm>	840 (950)			
Portata flusso d'aria · Bassa-Media 2-Media 1-Alta	<m ³ / min>	14-17-19-21	19-23-26-29	21-25-28-31	24-26-29-32
Livello sonoro (SPL) · Bassa-Media 2-Media 1-Alta	<dB>	28-30-32-34	31-34-37-40	33-37-41-44	36-39-42-44
Peso netto	<kg>	21 (5)	24 (5)	26 (5)	

*1. Il numero in () indica le griglie standard.

Modello		SM71	SM100	SM125	SM140	
Capacità di raffreddamento	sensibile	$P_{rated,c}$ <kW>	5,10	7,70	9,12	9,38
	latente	$P_{rated,c}$ <kW>	1,70	2,30	3,38	4,02
Capacità di riscaldamento		$P_{rated,h}$ <kW>	7,50	11,20	14,00	16,00
Potenza elettrica assorbita totale		P_{elec} <kW>	0,040	0,070	0,100	
Livello di potenza sonora (per ogni impostazione di velocità, se pertinente)		L_{WA} <dB>	50-52-54-56	52-55-58-61	54-58-62-65	57-60-63-65

(EU)2016/2281

Περιεχόμενα

1. Προφυλακτικά Μέτρα Ασφαλείας.....	1	5. Λειτουργία εκτάκτου ανάγκης για ασύρματο τηλεχειριστήριο.....	11
2. Ονόματα μερών.....	3	6. Φροντίδα και καθαρισμός.....	12
3. Λειτουργία.....	6	7. Εντοπισμός βλαβών.....	13
4. Timer (Χρονοδιακόπτης).....	11	8. Προδιαγραφές.....	15



Fig. 1

Αυτό το σύμβολο αφορά μόνο χώρες της ΕΕ.

Αποτελεί το σύμβολο σήμανσης της Οδηγίας 2012/19/ΕΕ Άρθρο 14 “Ενημέρωση των χρηστών” και Παράρτημα ΙΧ και/ή της Οδηγίας 2006/66/ΕΚ Άρθρο 20 “Ενημέρωση του τελικού χρήστη” και Παράρτημα ΙΙ.

Το προϊόν MITSUBISHI ELECTRIC που διαθέτετε είναι σχεδιασμένο και κατασκευασμένο από υλικά και εξαρτήματα υψηλής ποιότητας, τα οποία μπορούν να ανακυκλωθούν ή/και να χρησιμοποιηθούν ξανά. Το σύμβολο αυτό σημαίνει ότι ο ηλεκτρικός και ηλεκτρονικός εξοπλισμός, οι μπαταρίες και οι συσσωρευτές, στο τέλος της διάρκειας ζωής τους, θα πρέπει να απορριφθούν ξεχωριστά από τα υπόλοιπα οικιακά απορρίμματά σας. Αν έχει εκτυπωθεί ένα χημικό σύμβολο κάτω από το σύμβολο που απεικονίζεται στην Fig. 1, αυτό το χημικό σύμβολο σημαίνει ότι η μπαταρία ή ο συσσωρευτής περιέχει ένα βαρύ μέταλλο σε ορισμένη συγκέντρωση.

Αυτό θα υποδεικνύεται ως ακολούθως: Hg: υδράργυρος (0,0005%), Cd: κάδμιο (0,002%), Pb: μόλυβδος (0,004%)

Στην Ευρωπαϊκή Ένωση υπάρχουν ξεχωριστά συστήματα συλλογής για τα χρησιμοποιημένα ηλεκτρικά και ηλεκτρονικά προϊόντα, τις μπαταρίες και τους συσσωρευτές.

Παρακαλούμε διαθέστε αυτόν τον εξοπλισμό, τις μπαταρίες και τους συσσωρευτές στο τοπικό σας κοινοτικό κέντρο συλλογής/ανακύκλωσης απορριμμάτων. Βοηθήστε μας να προστατεύσουμε το περιβάλλον στο οποίο ζούμε!

Σημείωση:

Η φράση “Εσύρματο τηλεχειριστήριο” σε αυτό το εγχειρίδιο λειτουργίας αναφέρεται μόνο στο μοντέλο PAR-41MAA. Εάν χρειάζεστε περισσότερες πληροφορίες σχετικά με το άλλο τηλεχειριστήριο, σας παραπέμπουμε στο εγχειρίδιο χρήσης που συμπεριλαμβάνεται σε αυτό το κουτί.

1. Προφυλακτικά Μέτρα Ασφαλείας

- ▶ Πριν κάνετε την εγκατάσταση της μονάδας, βεβαιωθείτε ότι διαβάσατε όλα τα “Προφυλακτικά Μέτρα Ασφαλείας”.
- ▶ Τα “Προφυλακτικά Μέτρα Ασφαλείας” παρέχουν πολύ σημαντικές πληροφορίες σχετικά με την ασφάλεια. Παρακαλείστε να βεβαιώσετε ότι εφαρμόζετε τα μέτρα ασφαλείας που προβλέπονται.
- ▶ Πριν κάνετε τη σύνδεση στο σύστημα, παρακαλούμε να αναφέρετε ή να ζητήσετε επιβεβαίωση από τον αρμόδιο οργανισμό ανεφοδιασμού.

ΣΥΜΒΟΛΑ ΠΟΥ ΕΜΦΑΝΙΖΟΝΤΑΙ ΣΤΗ ΜΟΝΑΔΑ

	ΠΡΟΕΙΔΟΠΟΙΗΣΗ (Κίνδυνος πυρκαγιάς)	Αυτό το σύμβολο αφορά μόνο το ψυκτικό υγρό R32. Ο τύπος του ψυκτικού υγρού αναγράφεται στην πινακίδα της εξωτερικής μονάδας. Σε περίπτωση που ο τύπος του ψυκτικού υγρού είναι R32, αυτή η μονάδα χρησιμοποιεί εύφλεκτο ψυκτικό υγρό. Αν το ψυκτικό υγρό διαρρέει και έρθει σε επαφή με φωτιά ή πηγή θερμότητας, θα δημιουργηθεί επικίνδυνο αέριο και υπάρχει κίνδυνος πρόκλησης πυρκαγιάς.
		Διαβάστε προσεκτικά το ΕΓΧΕΙΡΙΔΙΟ ΛΕΙΤΟΥΡΓΙΑΣ πριν από τη χρήση.
		Το προσωπικό συντήρησης θα πρέπει να διαβάσει προσεκτικά το ΕΓΧΕΙΡΙΔΙΟ ΛΕΙΤΟΥΡΓΙΑΣ και το ΕΓΧΕΙΡΙΔΙΟ ΕΓΚΑΤΑΣΤΑΣΗΣ πριν από τη χρήση.
		Περισσότερες πληροφορίες θα βρείτε στο ΕΓΧΕΙΡΙΔΙΟ ΛΕΙΤΟΥΡΓΙΑΣ, στο ΕΓΧΕΙΡΙΔΙΟ ΕΓΚΑΤΑΣΤΑΣΗΣ και στα υπόλοιπα σχετικά έγγραφα.

Σύμβολα που χρησιμοποιούνται στο κείμενο

⚠ Προειδοποίηση:

Περιγράφει τα μέτρα ασφαλείας που πρέπει να λαμβάνονται για την πρόληψη του κινδύνου τραυματισμού ή και θανάτου του χρήστη.

⚠ Προσοχή:

Περιγράφει προφυλακτικά μέτρα που πρέπει να λαμβάνονται για ν' αποφευχθεί βλάβη στη μονάδα.

⚠ Προειδοποίηση:

- Δεν είναι δυνατή η πρόσβαση σε αυτές τις ηλεκτρικές συσκευές από το ευρύ κοινό.
- Η εγκατάσταση της μονάδας δεν πρέπει να γίνεται από τον χρήστη. Ζητήστε από το κατάστημα που την αγοράσατε ή από εξουσιοδοτημένη εταιρεία να κάνουν την εγκατάσταση της μονάδας. Εάν η εγκατάσταση της μονάδας δεν γίνει όπως προβλέπεται, ενδέχεται να έχει σαν αποτέλεσμα να παρουσιαστεί διαρροή νερού, να προκληθεί ηλεκτροπληξία ή να συμβεί πυρκαγιά.
- Μην πραγματοποιείτε τροποποιήσεις στη μονάδα. Ενδέχεται να προκληθεί πυρκαγιά, ηλεκτροπληξία, τραυματισμός ή διαρροή νερού.
- Μην στέκεστε ή τοποθετείτε διάφορα είδη πάνω στη μονάδα.
- Μην πετάτε ή πιτσιλιζετε νερό πάνω στη μονάδα και μη την αγγίζετε με βρεγμένα χέρια. Υπάρχει κίνδυνος να προκληθεί ηλεκτροπληξία.
- Μην ψεκάζετε εύφλεκτο αέριο κοντά στη μονάδα. Ενδέχεται να προκληθεί πυρκαγιά.
- Μην τοποθετείτε θερμάστρα γκαζιού ή κάθε άλλη συσκευή που παράγει γυμνή φλόγα σε μέρος όπου θα εκτίθεται στην αποβολή αερίων από τη μονάδα. Η καύση της θερμάστρας ενδέχεται να είναι ατελής.
- Ενώ η εξωτερική μονάδα βρίσκεται σε λειτουργία δεν πρέπει να βγάξετε το μπροστινό φάνωμα ή τον προφυλακτήρα του ανεμιστήρα.
- Μόλις παρατηρήσετε παράξενους ή ασυνήθιστους ήχους, θόρυβο, ή κραδασμούς, σταματήστε την λειτουργία της συσκευής κλείνοντας τον διακόπτη παροχής ηλεκτρικού ρεύματος και αποταθείτε στον μεταπωλητή που σας την προμήθευσε.
- Μην βάζετε τα δάκτυλά σας, μακρόστενα αντικείμενα κτλ. μέσα στο στόμιο εισόδου και εξόδου του αέρα.
- Εάν ασυνήθιστες μυρωδιές εκπέμπονται από την μονάδα, σταματήστε να τη χρησιμοποιείτε, κλείστε τον ηλεκτρικό διακόπτη και συμβουλευτείτε το κατάστημα από το οποίο την αγοράσατε. Εάν συνεχίσετε να τη χρησιμοποιείτε, ενδέχεται να προκληθεί βλάβη, ηλεκτροπληξία ή πυρκαγιά.

Σύμβολα που χρησιμοποιούνται στις εικονογραφήσεις

⚠ : Δείχνει μέρος της συσκευής που πρέπει να γειώνεται.

- Το συγκεκριμένο κλιματιστικό ΔΕΝ προορίζεται για να χρησιμοποιείται χωρίς επίβλεψη από παιδιά ή άτομα με ειδικές ανάγκες.
- Μικρά παιδιά πρέπει να επιβλέπονται ώστε να μην παίζουν με το κλιματιστικό.
- Εάν παρουσιασθεί μία διαφυγή ή διαρροή στο ψυκτικό αέριο, σταματήστε να χρησιμοποιείτε το μηχάνημα, εξερίστε πλήρως τον χώρο και αποταθείτε στον μεταπωλητή.
- Η παρούσα συσκευή προορίζεται για χρήση από εξειδικευμένους ή εκπαιδευμένους χρήστες σε καταστήματα, στην ελαφρά βιομηχανία και σε φάρμες ή για εμπορική χρήση από μη εξειδικευμένους χρήστες.
- Η παρούσα συσκευή μπορεί να χρησιμοποιηθεί από παιδιά ηλικίας 8 ετών και άνω και από άτομα με μειωμένες σωματικές, αισθητηριακές ή νοητικές ικανότητες ή έλλειψη εμπειρίας και γνώσης, μόνο αν επιβλέπονται ή τους έχουν δοθεί οδηγίες σχετικά με την ασφαλή χρήση της συσκευής και κατανοούν τους ενεχόμενους κινδύνους. Τα παιδιά δεν πρέπει να παίζουν με τη συσκευή. Ο καθαρισμός και η συντήρηση χρήστη δεν πρέπει να εκτελούνται από παιδιά χωρίς επίβλεψη.
- Η παρούσα συσκευή δεν προορίζεται για χρήση από άτομα (συμπεριλαμβανομένων παιδιών) με μειωμένες φυσικές, αισθητηριακές ή νοητικές ικανότητες ή έλλειψη εμπειρίας και γνώσης, εκτός και αν επιβλέπονται ή τους έχουν δοθεί σαφείς οδηγίες σχετικά με την χρήση της συσκευής από άτομο υπεύθυνο για την ασφάλειά τους.
- Τα παιδιά πρέπει να επιβλέπονται ώστε να μην παίζουν με τη συσκευή.

1. Προφυλακτικά Μέτρα Ασφαλείας

⚠ Προειδοποίηση:

- Κατά την εγκατάσταση ή μετακίνηση, ή κατά τη συντήρηση του κλιματιστικού, χρησιμοποιείτε μόνο το ενδεδειγμένο ψυκτικό που αναγράφεται στην εξωτερική μονάδα για την πλήρωση των σωλήνων ψυκτικού. Μην το αναμιγνύετε με άλλο ψυκτικό μέσο και μην αφήνετε τον αέρα να παραμένει μέσα στις γραμμές.
Εάν αναμιχθεί αέρας με το ψυκτικό, ενδέχεται να προκαλέσει ασυνήθιστα υψηλή πίεση στη γραμμή ψυκτικού, με ενδεχόμενο έκρηξης και άλλους κινδύνους.
Η χρήση ψυκτικού διαφορετικού από αυτό που καθορίζεται για το σύστημα θα προκαλέσει μηχανική βλάβη ή δυσλειτουργία του συστήματος ή ζημιά στο σύστημα. Στη χειρότερη περίπτωση, μια τέτοια ενέργεια ενδέχεται να υπονομεύσει την ασφάλεια του προϊόντος.
- Η μονάδα αυτή θα πρέπει να τοποθετείται σε χώρους που διαθέτουν μεγαλύτερη επιφάνεια δαπέδου από αυτήν που προσδιορίζεται στο εγχειρίδιο εγκατάστασης της εξωτερικής μονάδας.
Ανατρέξτε στο εγχειρίδιο εγκατάστασης της εξωτερικής μονάδας.

⚠ Προσοχή:

- Μη χρησιμοποιείτε αιχμηρά αντικείμενα για να πατάτε τα κουμπιά, η ενέργεια αυτή ενδέχεται να προκαλέσει βλάβη στο τηλεχειριστήριο.
- Ποτέ μη μπλοκάρτε ή καλύψετε τα ανοίγματα εισόδου και εξόδου αέρα της εσωτερικής και της εξωτερικής μονάδας.
- Μην σκουπίζετε ποτέ το τηλεχειριστήριο με βενζόλιο, διαλυτικό, πανιά εμποτισμένα με χημικές ουσίες κ.λπ.
- Μην λειτουργείτε τη μονάδα για μεγάλο χρονικό διάστημα σε συνθήκες υψηλής υγρασίας, π.χ. αφήνοντας μια πόρτα ή ένα παράθυρο ανοικτό. Στη λειτουργία ψύξης, εάν η μονάδα λειτουργήσει για πολλή ώρα σε χώρο με υψηλή υγρασία (80% RH ή περισσότερο), το συμπυκνωμένο νερό στο κλιματιστικό μπορεί να στάξει και να μουσκέψει ή να καταστρέψει έπιπλα κ.λπ.

- Για την επιτάχυνση της διαδικασίας απόψυξης ή τον καθαρισμό, μη χρησιμοποιείτε άλλα μέσα από αυτά που συνιστά ο κατασκευαστής.
- Η συσκευή πρέπει να αποθηκεύεται σε χώρο όπου δεν υπάρχουν πηγές ανάφλεξης σε συνεχή λειτουργία (για παράδειγμα: γυμνές φλόγες, ενεργή συσκευή αερίου ή ενεργό ηλεκτρικό αερόθερμο).
- Μην τρυπάτε ή καίτε τη συσκευή.
- Έχετε υπόψη ότι τα ψυκτικά υγρά ενδέχεται να είναι άοσμα.

- Μην αγγίζετε το πτερύγιο εξόδου αέρα κατά τη λειτουργία. Διαφορετικά, ενδέχεται να προκύψει συμπίκνωση και να διακοπεί η λειτουργία της μονάδας.

Πέταγμα της μονάδας σαν άχρηστη

Εάν θέλετε να πετάξετε τη συσκευή σαν άχρηστη, συμβουλευτείτε σχετικά το κατάστημα από το οποίο την αγοράσατε.

2. Ονόματα μερών

■ Εσωτερική μονάδα

	Σειρά PLA-SM-EA
Βαθμίδες λειτουργίας ανεμιστήρα	4 βαθμίδες
Πτερύγιο	Αυτόματο με αιώρηση
Κινητή γρίλια	-
Φίλτρο	Μεγάλη διάρκεια ζωής
Ένδειξη καθαρισμού φίλτρου	2.500 hr
Ρύθμιση αριθμού μοντέλου για το ασύρματο τηλεχειριστήριο	001

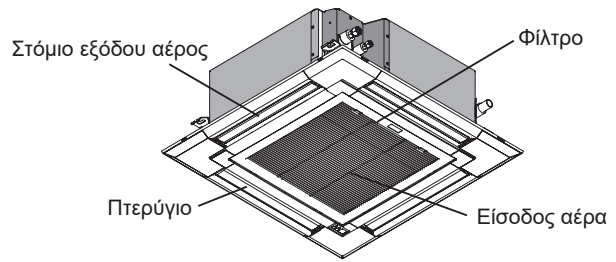

■ Ενσύρματο τηλεχειριστήριο

Διασύνδεση τηλεχειριστηρίου

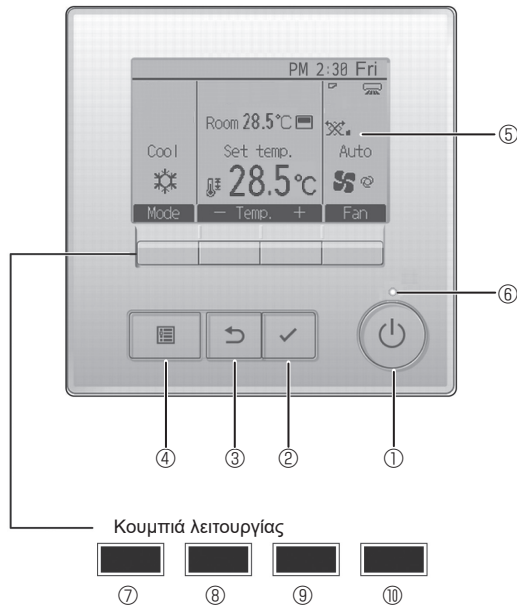

Οι λειτουργίες των κουμπιών λειτουργίας αλλάζουν ανάλογα με την οθόνη. Ανατρέξτε στον οδηγό λειτουργίας κουμπιών που εμφανίζεται στο κάτω μέρος της οθόνης LCD για τις λειτουργίες που εξυπηρετούν σε μια συγκεκριμένη οθόνη. Όταν το σύστημα ελέγχεται κεντρικά, δεν θα εμφανιστεί ο οδηγός λειτουργίας κουμπιού που αντιστοιχεί στο κλειδωμένο κουμπί.

Βασική οθόνη

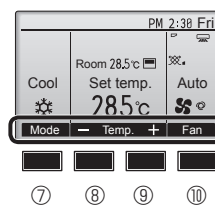

Βασικό μενού

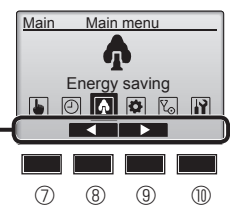

Οθόνη Μενού

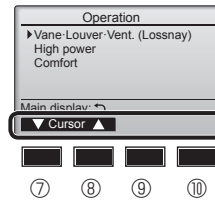

Οδηγός λειτουργίας

① Κουμπί [ON/OFF]

Πιέστε για να ΕΝΕΡΓΟΠΟΙΗΣΕΤΕ/ΑΠΕΝΕΡΓΟΠΟΙΗΣΕΤΕ (ON/OFF) την εσωτερική μονάδα.

② Κουμπί [ΕΠΙΛΟΓΗ]

Πιέστε για να αποθηκεύσετε τη ρύθμιση.

③ Κουμπί [ΕΠΙΣΤΡΟΦΗ]

Πιέστε για να επιστρέψετε στην προηγούμενη οθόνη.

④ Κουμπί [ΜΕΝΟΥ]

Πιέστε για να επαναφέρετε το Βασικό μενού.

⑤ Οπισθόφωτο LCD

Θα εμφανιστούν οι ρυθμίσεις λειτουργίας.

Όταν ο οπίσθιος φωτισμός είναι απενεργοποιημένος, με την πίεση οποιουδήποτε κουμπιού ο φωτισμός αυτός θα ενεργοποιηθεί και θα παραμείνει αναμμένος για μια συγκεκριμένη χρονική περίοδο, ανάλογα με την οθόνη.

Όταν ο οπίσθιος φωτισμός είναι απενεργοποιημένος, με την πίεση οποιουδήποτε κουμπιού ο φωτισμός αυτός θα ενεργοποιηθεί και η λειτουργία του δεν διεξάγεται. (εκτός του κουμπιού [ON/OFF])

⑥ Λυχνία ON/OFF

Αυτή η λυχνία ανάβει πράσινη, όσο η μονάδα είναι σε λειτουργία. Αναβοσβήνει ενώ το τηλεχειριστήριο εκκινείται ή όταν υπάρχει σφάλμα.

⑦ Κουμπί λειτουργίας [F1]

Βασική οθόνη: Πιέστε για να αλλάξετε τη κατάσταση λειτουργίας.
Οθόνη Μενού: Η λειτουργία των κουμπιών διαφέρει ανάλογα με την οθόνη.

⑧ Κουμπί λειτουργίας [F2]

Βασική οθόνη: Πιέστε για να μειώσετε τη θερμοκρασία.
Βασικό μενού: Πιέστε το για να μετακινήσετε τον κέρσορα προς τα αριστερά.
Οθόνη Μενού: Η λειτουργία των κουμπιών διαφέρει ανάλογα με την οθόνη.

⑨ Κουμπί λειτουργίας [F3]

Βασική οθόνη: Πιέστε για να αυξήσετε τη θερμοκρασία.
Βασικό μενού: Πιέστε το για να μετακινήσετε τον κέρσορα προς τα δεξιά.
Οθόνη Μενού: Η λειτουργία των κουμπιών διαφέρει ανάλογα με την οθόνη.

⑩ Κουμπί λειτουργίας [F4]

Βασική οθόνη: Πιέστε για να αλλάξετε την ταχύτητα του ανεμιστήρα.
Οθόνη Μενού: Η λειτουργία των κουμπιών διαφέρει ανάλογα με την οθόνη.

2. Ονόματα μερών

Οθόνη

Η βασική οθόνη μπορεί να προβάλλεται με δύο διαφορετικούς τρόπους: "Full" (Πλήρης) και "Basic" (Βασικός). Η εργοστασιακή ρύθμιση είναι "Full" (Πλήρης). Για να γυρίσετε στον τρόπο "Basic" (Βασικός), αλλάξτε τη ρύθμιση στη ρύθμιση Βασικής οθόνης. (Ανατρέξτε στο εγχειρίδιο λειτουργίας που παρέχεται με το τηλεχειριστήριο.)

<Κατάσταση λειτουργίας Πλήρης>

* Όλα τα εικονίδια προβάλλονται προς επεξήγηση.

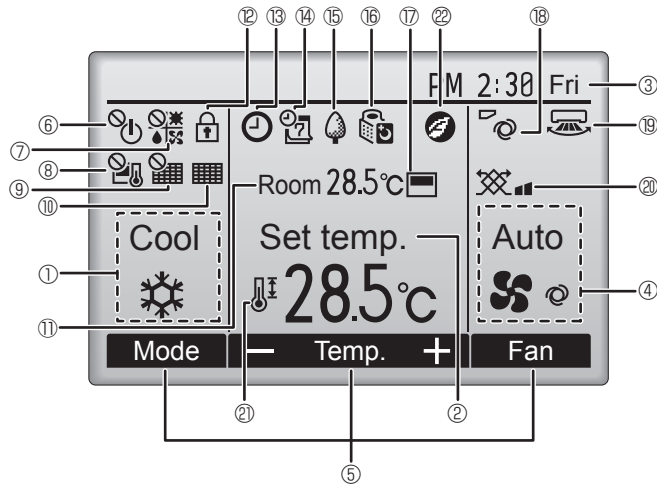

<Κατάσταση λειτουργίας Βασικός>

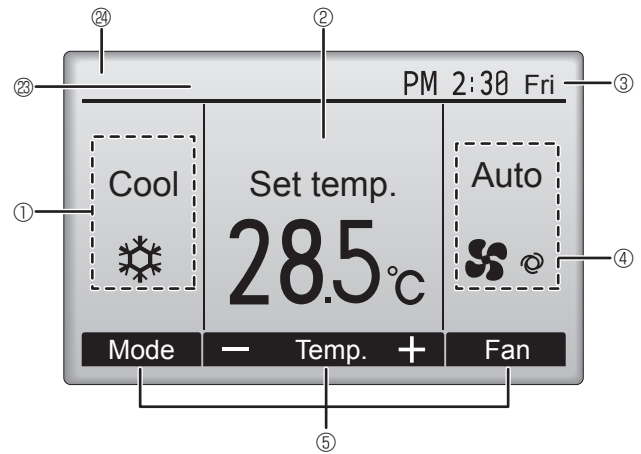

① Κατάσταση λειτουργίας

② Προ-ρυθμισμένη θερμοκρασία

③ Ρολόι

④ Ταχύτητα ανεμιστήρα

⑤ Οδηγός λειτουργιών κουμπιών

Εδώ εμφανίζονται οι λειτουργίες των αντίστοιχων κουμπιών.



Εμφανίζεται όταν η λειτουργία ON/OFF ελέγχεται κεντρικά.



Εμφανίζεται όταν η κατάσταση λειτουργίας ελέγχεται κεντρικά.



Εμφανίζεται όταν η προ-ρυθμισμένη θερμοκρασία ελέγχεται κεντρικά.



Εμφανίζεται όταν η λειτουργία επαναφοράς φίλτρου ελέγχεται κεντρικά.



Προσδιορίζει το πότε χρειάζεται συντήρηση το φίλτρο.

⑪ Θερμοκρασία δωματίου



Εμφανίζεται όταν τα κουμπιά είναι κλειδωμένα.



Εμφανίζεται όταν έχει ενεργοποιηθεί το "On/Off timer", το "Night setback" ή η λειτουργία χρονοδιακόπτη "Auto-off".

Το εμφανίζεται όταν ο χρονοδιακόπτης είναι απενεργοποιημένος από το κεντρικό σύστημα ελέγχου.



Εμφανίζεται όταν έχει ενεργοποιηθεί ο εβδομαδιαίος χρονοδιακόπτης.



Εμφανίζεται ενώ οι μονάδες λειτουργούν στην κατάσταση λειτουργίας εξοικονόμησης ενέργειας. (Δεν θα εμφανιστεί σε ορισμένα μοντέλα εσωτερικών μονάδων)



Εμφανίζεται ενώ οι εξωτερικές μονάδες λειτουργούν στην αθόρυβη κατάσταση λειτουργίας.



Εμφανίζεται όταν το ενσωματωμένο θερμίστορ στο τηλεχειριστήριο έχει ενεργοποιηθεί για την παρακολούθηση της θερμοκρασίας δωματίου (⑪).



Εμφανίζεται όταν το θερμίστορ στην εσωτερική μονάδα είναι ενεργοποιημένο για την παρακολούθηση της θερμοκρασίας δωματίου.



Προσδιορίζει τη ρύθμιση πτερυγίου φτερωτής.



Προσδιορίζει τη ρύθμιση περισίδας.



Προσδιορίζει τη ρύθμιση εξαερισμού.



Εμφανίζεται όταν το εύρος προ-ρυθμισμένης θερμοκρασίας είναι περιορισμένο.



Εμφανίζεται όταν εκτελείται μια λειτουργία εξοικονόμησης ενέργειας με τη χρήση της λειτουργίας "3D i-See sensor" (Αισθητήρας 3D i-See).

⑳ Ελέγχεται κεντρικά

Εμφανίζεται για μια συγκεκριμένη χρονική περίοδο κατά τον χειρισμό ενός κεντρικά ελεγχόμενου στοιχείου.

㉑ Ένδειξη προκαταρκτικού σφάλματος

Κατά τη διάρκεια του προκαταρκτικού σφάλματος εμφανίζεται ένας κωδικός σφάλματος.

Οι περισσότερες ρυθμίσεις (εκτός από ON/OFF, κατάσταση λειτουργίας, ταχύτητα ανεμιστήρα, θερμοκρασία) μπορούν να πραγματοποιηθούν από το Βασικό μενού.

2. Ονόματα μερών

■ Εξωτερική μονάδα

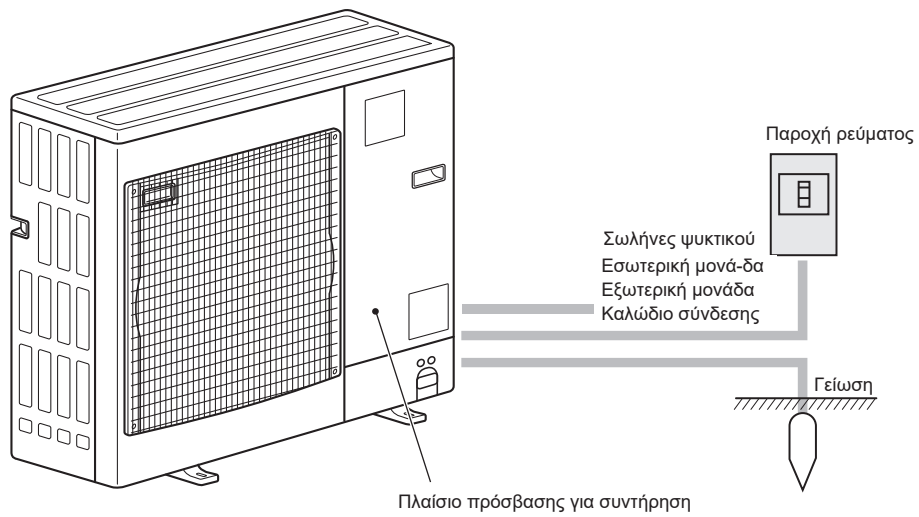

3. Λειτουργία

■ Για πληροφορίες σχετικά με τη μέθοδο λειτουργίας, ανατρέξτε στο εγχειρίδιο λειτουργίας που παρέχεται με κάθε τηλεχειριστήριο.

3.1. Ενεργοποίηση/απενεργοποίηση (ON/OFF)

[ON]

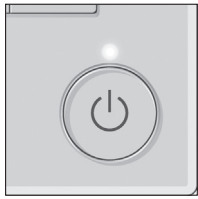

Πιέστε το κουμπί [ON/OFF]. Η λυχνία ON/OFF θα ανάψει πράσινη και θα ξεκινήσει η λειτουργία. Όταν το "LED lighting" (Φωτισμός LED) έχει ρυθμιστεί στο "No" (Όχι), η λυχνία ON/OFF δεν θα ανάψει.

[OFF]



Πιέστε εκ νέου το κουμπί [ON/OFF]. Η λυχνία ON/OFF θα σβήσει και η λειτουργία θα σταματήσει.

Σημείωση:

Ακόμη κι αν πατήσετε το κουμπί ON/OFF αμέσως μετά τον τερματισμό της λειτουργίας που βρίσκεται σε εξέλιξη, το κλιματιστικό θα ξεκινήσει να λειτουργεί μετά περίπου 3 λεπτά.

Αυτό γίνεται για να αποτραπεί η πρόκληση ζημιάς στα εσωτερικά εξαρτήματα.

■ Μνήμη κατάστασης λειτουργίας

	Ρύθμιση τηλεχειριστηρίου
Κατάσταση λειτουργίας	Κατάσταση λειτουργίας πριν από την απενεργοποίηση της ισχύος
Προ-ρυθμισμένη θερμοκρασία	Προ-ρυθμισμένη θερμοκρασία πριν από την απενεργοποίηση της ισχύος
Ταχύτητα ανεμιστήρα	Ταχύτητα ανεμιστήρα πριν από την απενεργοποίηση της ισχύος

■ Ρυθμιζόμενο εύρος προ-ρυθμισμένης θερμοκρασίας

Κατάσταση λειτουργίας	Εύρος προ-ρυθμισμένης θερμοκρασίας	
	Προεπιλογή	
Cool/Dry (Ψύξη/Αφύγρανση)	19 – 30 °C	
Heat (Θέρμανση)	17 – 28 °C	
Auto (Αυτόματο)	19 – 28 °C	
Fan/Ventilation (Ανεμιστήρας/Εξαερισμός)	Δεν ρυθμίζεται	

3.2. Επιλογή τρόπου λειτουργίας

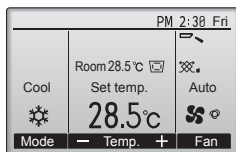

Με κάθε πάτημα του κουμπιού [F1] εναλλάσσονται οι παρακάτω καταστάσεις λειτουργίας. Επιλέξτε την κατάσταση λειτουργίας που θέλετε.

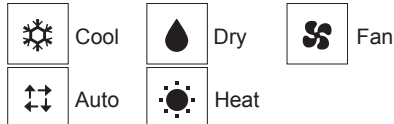

• Οι καταστάσεις λειτουργίας που δεν είναι διαθέσιμες στα συνδεδεμένα μοντέλα εξωτερικών μονάδων δεν θα εμφανίζονται στην οθόνη.

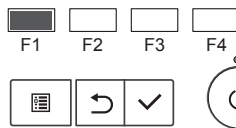

Τι σημαίνει το εικονίδιο λειτουργίας που αναβοσβήνει

Το εικονίδιο λειτουργίας θα αναβοσβήνει όταν άλλες εσωτερικές μονάδες στο ίδιο σύστημα ψύξης (συνδεδεμένο στην ίδια εξωτερική μονάδα) λειτουργούν ήδη σε μια διαφορετική κατάσταση λειτουργίας. Σε αυτή την περίπτωση, η υπόλοιπη μονάδα στην ίδια ομάδα μπορεί να λειτουργεί μόνο στην ίδια κατάσταση λειτουργίας.

Αυτόματη λειτουργία

<Μονό σημείο ρύθμισης>

- Βάσει μιας καθορισμένης θερμοκρασίας, η λειτουργία ψύξης ξεκινά όταν η θερμοκρασία περιβάλλοντος είναι υπερβολικά υψηλή και η λειτουργία θέρμανσης ξεκινά όταν η θερμοκρασία περιβάλλοντος είναι πολύ χαμηλή.
- Κατά τη διάρκεια της αυτόματης λειτουργίας, εάν η θερμοκρασία περιβάλλοντος αλλάξει και παραμείνει στους 2,0 °C ή περισσότερο πάνω από την καθορισμένη θερμοκρασία για 15 λεπτά, το κλιματιστικό αλλάζει σε κατάσταση λειτουργίας ψύξης. Κατά τον ίδιο τρόπο, εάν η θερμοκρασία περιβάλλοντος παραμείνει στους 2,0 °C ή περισσότερο κάτω από την καθορισμένη θερμοκρασία για 15 λεπτά, το κλιματιστικό αλλάζει σε κατάσταση λειτουργίας θέρμανσης.

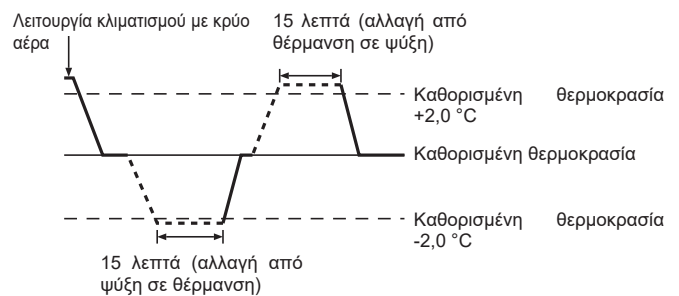

<Διπλό σημείο ρύθμισης>

Σημείωση:

- Η ρύθμιση αυτής της λειτουργίας είναι δυνατή ανάλογα με την εξωτερική μονάδα που θα συνδεθεί.

Όταν η κατάσταση λειτουργίας έχει οριστεί σε κατάσταση "Auto" (Αυτόματο) (διπλό ορισμένο σημείο), μπορούν να οριστούν δύο προ-ρυθμισμένες θερμοκρασίες (μία για ψύξη και μία για θέρμανση). Ανάλογα με τη θερμοκρασία του δωματίου, η εσωτερική μονάδα θα λειτουργήσει αυτόματα είτε σε λειτουργία "Cool" (Ψύξη) ή "Heat" (Θέρμανση) για να διατηρήσει τη θερμοκρασία δωματίου εντός του προ-ρυθμισμένου εύρους.

Για λεπτομέρειες σχετικά με τον τρόπο λειτουργίας, ανατρέξτε στο εγχειρίδιο του τηλεχειριστηρίου.

3. Λειτουργία

3.3. Ρύθμιση θερμοκρασίας

<Cool (Ψύξη), Dry (Αφύγρανση), Heat (Θέρμανση) και Auto (Αυτόματο)>

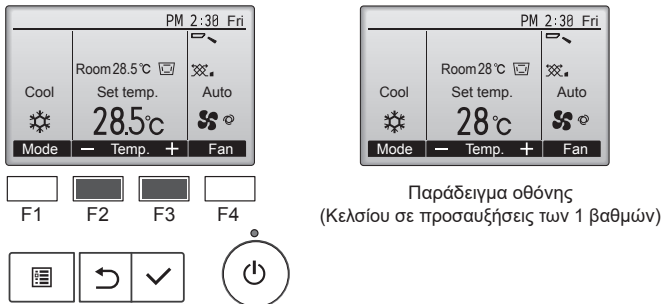

Παράδειγμα οθόνης
(Κελσίου σε προσαυξήσεις των 1 βαθμών)

Πατήστε το κουμπί [F2] για να μειώσετε την προ-ρυθμισμένη θερμοκρασία, και πατήστε το κουμπί [F3] για να την αυξήσετε.

- Ανατρέξτε στον πίνακα στην ενότητα 3-1 για το ρυθμιζόμενο εύρος θερμοκρασίας για διάφορες καταστάσεις λειτουργίας.
- Το προ-ρυθμισμένο εύρος θερμοκρασίας δεν μπορεί να ρυθμιστεί για τη λειτουργία ανεμιστήρα/εξαερισμού.
- Η προ-ρυθμισμένη θερμοκρασία θα εμφανιστεί είτε σε βαθμούς Κελσίου σε προσαυξήσεις του 0,5 ή 1 βαθμού, είτε σε Φαρενάιτ, ανάλογα με το μοντέλο εσωτερικής μονάδας και τη ρύθμιση λειτουργίας οθόνης στο τηλεχειριστήριο.

3.4. Ρύθμιση ταχύτητας ανεμιστήρα

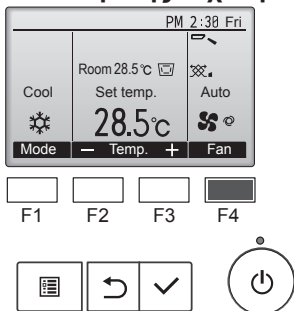

Πιέστε το κουμπί [F4] για να περάσετε από όλες τις ταχύτητες ανεμιστήρα με την ακόλουθη σειρά.

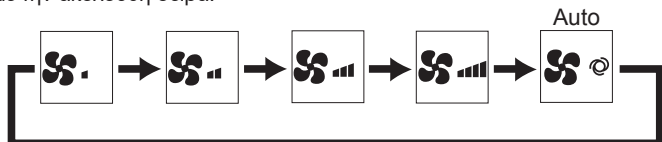

- Οι διαθέσιμες ταχύτητες ανεμιστήρα εξαρτώνται από τα μοντέλα συνδεδεμένων εσωτερικών μονάδων.

Σημειώσεις:

- Ο αριθμός των διαθέσιμων ταχυτήτων ανεμιστήρα εξαρτάται από το είδος της μονάδας που είναι συνδεδεμένη.
- Η πραγματική ταχύτητα ανεμιστήρα που παράγεται από τη μονάδα θα διαφέρει από την ταχύτητα που εμφανίζεται στην ένδειξη του τηλεχειριστηρίου στις παρακάτω περιπτώσεις:
 1. Όσο στην ένδειξη εμφανίζεται η κατάσταση "Standby" (Αναμονή) ή "Defrost" (Αποψύξη).
 2. Όταν η θερμοκρασία του εναλλάκτη θερμότητας είναι χαμηλή στην κατάσταση λειτουργία θέρμανσης. (π.χ. αμέσως μετά την έναρξη της λειτουργίας θέρμανσης)
 3. Σε κατάσταση HEAT, όταν η θερμοκρασία δωματίου είναι υψηλότερη από τη ρύθμιση θερμοκρασίας.
 4. Στη λειτουργία COOL (Ψύξη), όταν η θερμοκρασία δωματίου είναι χαμηλότερη από τη ρύθμιση θερμοκρασίας.
 5. Όταν η μονάδα βρίσκεται σε κατάσταση DRY.

3.5. Ρύθμιση της κατεύθυνσης ροής αέρα

3.5.1 Πλοήγηση μέσα από το Βασικό μενού

<Πρόσβαση στο Βασικό μενού>

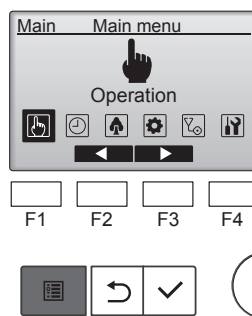

Πιέστε το κουμπί [MENOY] στη Βασική οθόνη. Θα εμφανιστεί το Main menu (Βασικό μενού).

<Επιλογή στοιχείου>

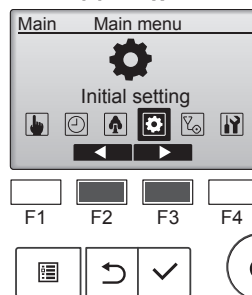

Πιέστε το [F2] για να μετακινήσετε τον κέρσορα προς τα αριστερά. Πιέστε το [F3] για να μετακινήσετε τον κέρσορα προς τα δεξιά.

<Αποχώρηση από την οθόνη Βασικό μενού>

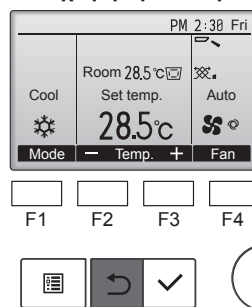

Πιέστε το κουμπί [ΕΠΙΣΤΡΟΦΗ] για να αποχωρήσετε από το Βασικό μενού και να επιστρέψετε στην Βασική οθόνη.

Εάν δεν αγγίξετε κάποιο κουμπί για 10 λεπτά, η οθόνη θα επιστρέψει αυτόματα στη Βασική οθόνη. Οποιοσδήποτε ρυθμίσεις που δεν έχουν αποθηκευτεί θα χαθούν.

<Προβολή των μη υποστηριζόμενων λειτουργιών>

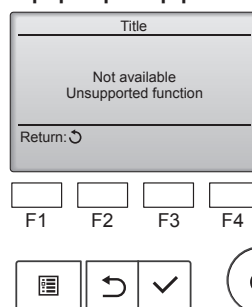

Το μήνυμα αριστερά θα εμφανιστεί εάν ο χρήστης επιλέξει μια λειτουργία που δεν υποστηρίζεται από το αντίστοιχο μοντέλο εσωτερικής μονάδας.

3. Λειτουργία

3.5.2 Vane-Vent. (Lossnay) (Πτερύγιο φτερωτής·Άνοιγμα. (Σύστημα Lossnay))

<Πρόσβαση στο μενού>

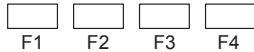

Επιλέξτε “Operation” (Λειτουργία) από το Βασικό μενού (ανατρέξτε στην ενότητα 3.5.1) και πιέστε το κουμπί [ΕΠΙΛΟΓΗ].

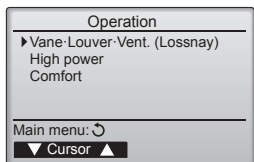

Επιλέξτε “Vane-Louver-Vent. (Lossnay)” (Πτερύγιο·Περσίδα·Άνοιγμα (Lossnay)) ή “Vane·3D i-See-Vent. (Lossnay)” (Πτερύγιο·Άνοιγμα 3D i-See (Lossnay)) από το μενού Λειτουργία και πατήστε το κουμπί [ΕΠΙΛΟΓΗ].

Ρύθμιση πτερυγίου (κάθετη κατεύθυνση αέρα)

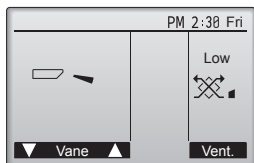

Πατήστε το κουμπί [F1] ή [F2].

Πατήστε το κουμπί που υποδεικνύεται παραπάνω για να μεταβείτε στις παρακάτω επιλογές ρύθμισης.

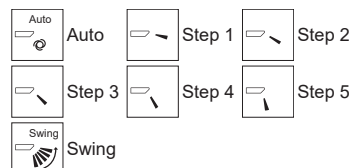

Επιλέξτε “Swing” (Ταλάντωση) για αυτόματη μετακίνηση των πτερυγίων πάνω και κάτω. Όταν ρυθμιστεί σε “Step 1” (Βήμα 1) έως “Step 5” (Βήμα 5), το πτερύγιο θα σταθεροποιηθεί στην επιλεγμένη γωνία.

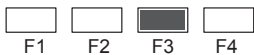
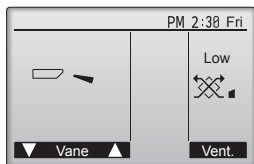

Ρύθμιση εξαερισμού

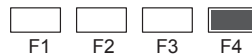
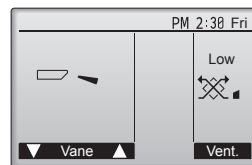

Πατήστε το κουμπί [F4] για να μεταβείτε στις ακόλουθες επιλογές ρύθμισης.



• Ο ανεμιστήρας σε κάποια μοντέλα εσωτερικών μονάδων μπορεί να εξαρτάται από κάποια μοντέλα μονάδων εξαερισμού.

<Επιστροφή στο βασικό μενού>

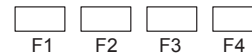
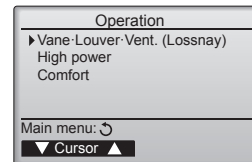

Πιέστε το κουμπί [ΕΠΙΣΤΡΟΦΗ] για να επιστρέψετε στο μενού Λειτουργία.

3. Λειτουργία

Σημειώσεις:

- Κατά τη λειτουργία ταλάντωσης, η ένδειξη κατεύθυνσης στην οθόνη δεν αλλάζει σε συγχρονισμό με τα κατευθυντικά πτερύγια φτερωτής της μονάδας.
- Οι διαθέσιμες κατευθύνσεις εξαρτώνται από το είδος της μονάδας που είναι συνδεδεμένη.
- Η πραγματική κατεύθυνση αέρα θα διαφέρει από την κατεύθυνση που υποδεικνύεται στην ένδειξη του τηλεχειριστηρίου στις παρακάτω περιπτώσεις:
 1. Όσο στην ένδειξη εμφανίζεται η κατάσταση “Standby” (Αναμονή) ή “Defrost” (Αποψυξη).
 2. Αμέσως μετά την έναρξη της κατάστασης HEAT (ενώ το σύστημα βρίσκεται σε αναμονή για να ισχύσει η αλλαγή της κατάστασης).
 3. Σε κατάσταση HEAT, όταν η θερμοκρασία δωματίου είναι υψηλότερη από τη ρύθμιση θερμοκρασίας.

<Σταθεροποίηση κατεύθυνσης ροής αέρα προς τα πάνω/κάτω>

Για τη σειρά PLA-EA, μόνο το συγκεκριμένο στόμιο εξόδου μπορεί να στερεωθεί προς συγκεκριμένη κατεύθυνση σύμφωνα με τις παρακάτω διαδικασίες. Αφού ρυθμιστεί, μόνο η συγκεκριμένη έξοδος παραμένει με σταθεροποιημένη κατεύθυνση ροής αέρα κάθε φορά που ενεργοποιείται το κλιματιστικό. (Οι υπόλοιπες έξοδοι λειτουργούν ανάλογα με τη ρύθμιση πάνω/κάτω του τηλεχειριστηρίου.)

Σημείωση:

Αυτή η λειτουργία ισχύει μόνο για συγκεκριμένες εξωτερικές μονάδες.

■ Επεξήγηση όρων

- “Refrigerant address No.” (Αριθμός διεύθυνσης ψυκτικού) και “Unit No.” (Αριθμός μονάδας) είναι οι αριθμοί που έχουν δοθεί σε κάθε κλιματιστικό.
- “Αριθμός εξόδου” είναι ο αριθμός που έχει δοθεί σε κάθε έξοδο αέρα του κλιματιστικού. (Ανατρέξτε στην παρακάτω εικόνα.)
- “Κατεύθυνση αέρα προς τα πάνω/κάτω” είναι η κατεύθυνση (γωνία) που θα επιλεγεί ως σταθερή.



Οριζόντια ροή αέρα

Ρύθμιση τηλεχειριστηρίου
Η κατεύθυνση ροής αέρα αυτής της εξόδου ελέγχεται από τη ρύθμιση ροής αέρα του τηλεχειριστηρίου.

Σταθεροποίηση
Η κατεύθυνση ροής αέρα αυτής της εξόδου έχει σταθεροποιηθεί σε συγκεκριμένη κατεύθυνση.
* Όταν η ροή αέρα προκαλεί αίσθηση κρούσης, η κατεύθυνση ροής αέρα μπορεί να σταθεροποιηθεί οριζόντια για να αποφευχθεί η απευθείας έκθεση σε αυτή.

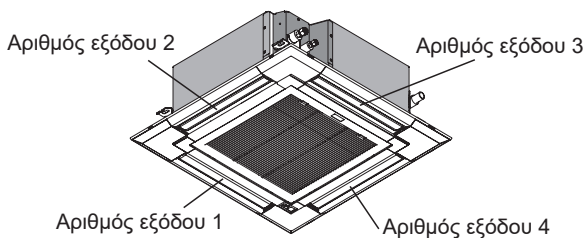

Σημείωση:

Ο αριθμός εξόδου υποδηλώνεται από τον αριθμό των εγκοπών στα δύο άκρα της κάθε εξόδου αέρα. Ρυθμίστε την κατεύθυνση του αέρα, ενώ ελέγχετε τις πληροφορίες που εμφανίζονται στην οθόνη του τηλεχειριστηρίου.

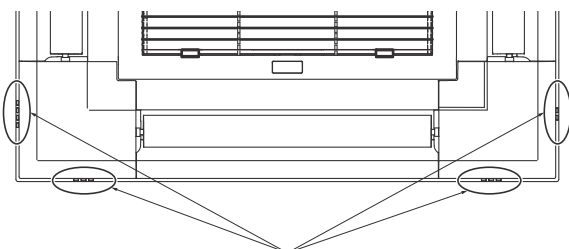

Σημάδια προσδιορισμού εξόδου αέρα

■ Manual vane angle (Κάθετη κατεύθυνση αέρα) (Χειροκίνητη γωνία πτερυγίου φτερωτής) (Ενσύρματο τηλεχειριστήριο)

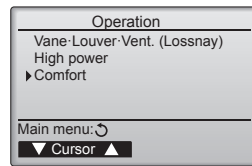

Επιλέξτε “Comfort” (Άνεση) από το Operation menu (Μενού λειτουργίας) και πατήστε το κουμπί [ΕΠΙΛΟΓΗ].

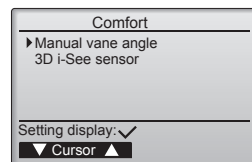

Επιλέξτε “Manual vane angle” (Χειροκίνητη ρύθμιση γωνίας πτερυγίου), πατώντας το κουμπί [F1] ή [F2] και πατήστε το κουμπί [ΕΠΙΛΟΓΗ].

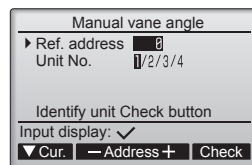

Για την επιλογή μετακινήστε τον κέρσορα στο “Ref. address” (Διεύθυνση ψυκτικού) ή στο “Unit No.” (Αρ. μονάδας) με το κουμπί [F1].

Επιλέξτε τη διεύθυνση ψυκτικού και τον αριθμό μονάδας για τις μονάδες στις οποίες θα τοποθετηθούν πτερύγια φτερωτής, με τα κουμπιά [F2] ή [F3] και πιέστε το κουμπί [ΕΠΙΛΟΓΗ].

- Ref. address: Διεύθυνση ψυκτικού
 - Unit No. (Αρ. μονάδας): 1, 2, 3, 4
- Πιέστε το κουμπί [F4] για να επιβεβαιώσετε τη μονάδα.

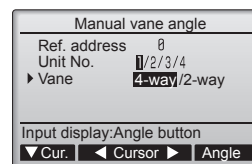

Επιλέξτε “Vane” (Πτερύγιο) με το κουμπί [F1].

Επιλέξτε “4-way” (4 κατευθύνσεις) ή “2-way” (2 κατευθύνσεις) με το κουμπί [F2] ή [F3], και πατήστε το κουμπί [F4].

el

3. Λειτουργία

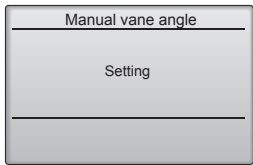
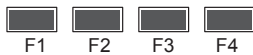
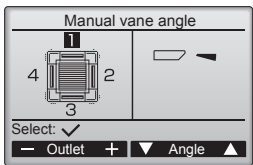

Θα εμφανιστεί η τρέχουσα ρύθμιση πτερυγίου φτερωτής.

Επιλέξτε τα επιθυμητά στόμια εξόδου από το "1," "2," "3," "4," ή "1, 2, 3, 4 (όλα τα στόμια εξόδου)" με το κουμπί [F1] ή [F2].

Πατήστε το κουμπί [F3] ή [F4] για να περιηγηθείτε στις παρακάτω επιλογές και να επιλέξετε την επιθυμητή ρύθμιση.

* Draft reduction (Μείωση ρεύματος αέρα)
 Η κατεύθυνση της ροής αέρα για αυτήν τη ρύθμιση είναι πιο οριζόντια από την κατεύθυνση ροής αέρα στη ρύθμιση "Step 1" (Βήμα 1) προκειμένου να μειώνεται η αίσθηση του ρεύματος αέρα. Η μείωση του ρεύματος αέρα μπορεί να ρυθμιστεί μόνο για 1 πτερύγιο.

Σημείωση:

Μην ενεργοποιείτε τη μείωση ρεύματος αέρα σε περιβάλλον με πολλή υγρασία. Διαφορετικά, μπορεί να συγκεντρωθεί υγρασία και να υπάρξει διαρροή.

■ Ρύθμιση πτερυγίου φτερωτής

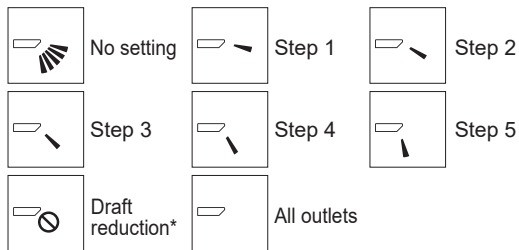

Πιέστε το κουμπί [ΕΠΙΛΟΓΗ] για να αποθηκεύσετε τις ρυθμίσεις. Θα εμφανιστεί μια οθόνη η οποία δείχνει τις πληροφορίες ρύθμισης που μεταδίδονται.

Οι αλλαγές ρύθμισης θα γίνουν στην επιλεγμένη έξοδο. Η οθόνη θα επιστρέψει αυτόματα σε αυτήν που φαίνεται ανωτέρω (βήμα 5) όταν ολοκληρωθεί η μετάδοση.

Κάντε τις ρυθμίσεις για άλλες εξόδους, ακολουθώντας τις ίδιες διαδικασίες.

Εάν έχουν επιλεγεί όλες οι εξόδους, θα εμφανιστεί το την επόμενη φορά που θα τεθεί σε λειτουργία η μονάδα.

Πλοήγηση μέσα από τις οθόνες

• Για επιστροφή στην προηγούμενη οθόνη Κουμπί [ΕΠΙΣΤΡΟΦΗ]

■ Διαδικασία επιβεβαίωσης (ενσύρματο τηλεχειριστήριο)

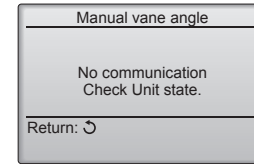
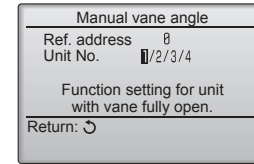
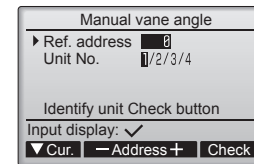

- ① Αρχικά, επιβεβαιώστε ρυθμίζοντας την ένδειξη "Ref. address" (Διεύθυνση ψυκτικού) στο 0 και την ένδειξη "Unit No." (Αρ. μονάδας) στο 1.
- Για την επιλογή μετακινήστε τον κέρσορα στο "Ref. address" (Διεύθυνση ψυκτικού) ή στο "Unit No." (Αρ. μονάδας) με το κουμπί [F1].
- Επιλέξτε τη διεύθυνση ψυκτικού και τον αριθμό μονάδας για τις μονάδες στις οποίες θα τοποθετηθούν πτερύγια φτερωτής, με τα κουμπιά [F2] ή [F3] και πιέστε το κουμπί [ΕΠΙΛΟΓΗ].
- Ref. address: Διεύθυνση ψυκτικού
- Unit No. (Αρ. μονάδας): 1, 2, 3, 4
- Πιέστε το κουμπί [F4] για να επιβεβαιώσετε τη μονάδα.

- ② Αλλάξτε το "Unit No." (Αρ. μονάδας) με τη σειρά και ελέγξτε κάθε μονάδα.
- Πατήστε το κουμπί [F1] για να επιλέξετε το "Unit No." (Αρ. μονάδας). Πατήστε το κουμπί [F2] ή [F3] για να αλλάξετε την ένδειξη "Unit No." (Αρ. μονάδας) στη μονάδα που θέλετε να ελέγξετε και, στη συνέχεια, πατήστε το κουμπί [F4].
- Αφού πατήσετε το κουμπί [F4], περιμένετε περίπου 15 δευτερόλεπτα και, στη συνέχεια, ελέγξτε την τρέχουσα κατάσταση του κλιματιστικού.
 - Το πτερύγιο είναι στραμμένο προς τα κάτω.
 - Αυτό το κλιματιστικό εμφανίζεται στο τηλεχειριστήριο.
 - Όλες οι εξόδους είναι κλειστές.
 - Πατήστε το κουμπί [ΕΠΙΣΤΡΟΦΗ] και συνεχίστε τη λειτουργία από την αρχή.
 - Εμφανίζονται τα μηνύματα που φαίνονται στα αριστερά.
 - Η συσκευή-στόχος δεν υπάρχει σε αυτήν τη διεύθυνση ψυκτικού.
- Πατήστε το κουμπί [ΕΠΙΣΤΡΟΦΗ] για να επιστρέψετε στην αρχική οθόνη.
- ③ Αλλάξτε το "Ref. address" (Διεύθυνση ψυκτικού) στον επόμενο αριθμό.
- Ανατρέξτε στο βήμα ① για να αλλάξετε το "Ref. address" (Διεύθυνση ψυκτικού) και συνεχίστε με την επιβεβαίωση.

4. Timer (Χρονοδιακόπτης)

- Οι λειτουργίες χρονοδιακόπτη διαφέρουν ανάλογα με το τηλεχειριστήριο.
- Για λεπτομέρειες σχετικά με τη χρήση του τηλεχειριστηρίου, ανατρέξτε στο κατάλληλο εγχειρίδιο λειτουργίας που παρέχεται μαζί με κάθε τηλεχειριστήριο.

5. Λειτουργία εκτάκτου ανάγκης για ασύρματο τηλεχειριστήριο

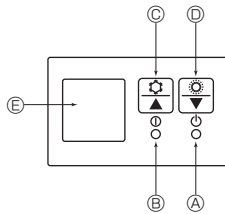
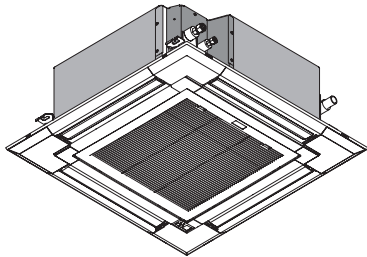

Όταν δεν μπορείτε να χρησιμοποιήσετε το τηλεχειριστήριο

Όταν οι μπαταρίες του τηλεχειριστηρίου έχουν αδειάσει ή όταν το τηλεχειριστήριο έχει βλάβη, μπορείτε να χρησιμοποιήσετε τα κουμπιά έκτακτης ανάγκης στην μπροστινή πλευρά της μονάδας.

- Ⓐ Φωτεινή ένδειξη DEFROST/STAND BY
- Ⓑ Φωτάκι λειτουργίας
- Ⓒ Διακόπτης έκτακτης ανάγκης ψύξης
- Ⓓ Διακόπτης έκτακτης ανάγκης θέρμανσης
- Ⓔ Δέκτης

Έναρξη λειτουργίας

- Για λειτουργία σε κατάσταση ψύξης, πιέστε το κουμπί Ⓒ για περισσότερα από 2 δευτερόλεπτα.
- Για λειτουργία σε κατάσταση θέρμανσης, πιέστε το κουμπί Ⓓ για περισσότερα από 2 δευτερόλεπτα.
- Όταν ανάβει το φωτάκι λειτουργίας Ⓑ, αυτό σημαίνει ότι ξεκινάει η λειτουργία.

Σημειώσεις:

- Λεπτομέρειες για τη λειτουργία έκτακτης ανάγκης (EMERGENCY MODE) δίνονται παρακάτω.

Λεπτομέρειες για τη λειτουργία έκτακτης ανάγκης δίνονται παρακάτω.

Τρόπος λειτουργίας	COOL	HEAT
Καθορισμένη θερμοκρασία	24°C	24°C
Ταχύτητα ανεμιστήρα	Υψηλή	Υψηλή
Κατεύθυνση ροής αέρα	Οριζόντια	Κατακόρυφη

Διακοπή της λειτουργίας

- Για τη διακοπή της λειτουργίας, πιέστε το κουμπί Ⓒ ή το κουμπί Ⓓ για περισσότερο από 2 δευτερόλεπτα.

6. Φροντίδα και καθαρισμα

■ Filter information (Πληροφορίες φίλτρου)

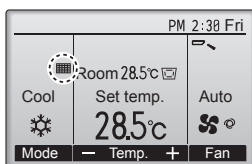

Θα εμφανιστεί στην Βασική οθόνη στη λειτουργία Full όταν πρέπει να καθαριστούν τα φίλτρα.

Όταν εμφανιστεί αυτή η ένδειξη, πλύντε, καθαρίστε ή αντικαταστήστε τα φίλτρα. Ανατρέξτε στο Εγχειρίδιο οδηγιών της εσωτερικής μονάδας για λεπτομέρειες.

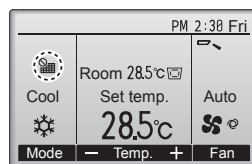

Όταν προβάλλεται το στην Βασική οθόνη στη λειτουργία Full, το σύστημα ελέγχεται κεντρικά και η ένδειξη φίλτρου δεν μπορεί να επαναρυθμιστεί.

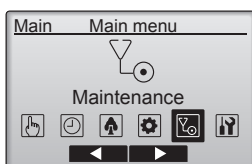

Επιλέξτε "Maintenance" (Συντήρηση) από το Main menu (Βασικό μενού), και πατήστε το κουμπί [ΕΠΙΛΟΓΗ].

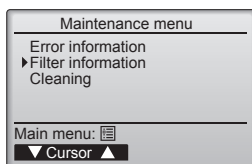
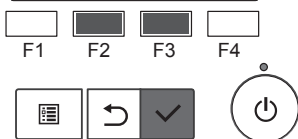

Επιλέξτε "Filter information" (Πληροφορίες φίλτρου) από το μενού Συντήρηση και πιέστε το κουμπί [ΕΠΙΛΟΓΗ].

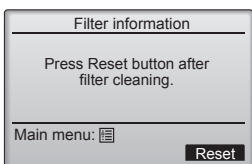
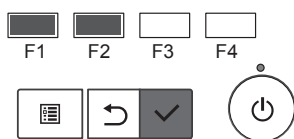

Πιέστε το κουμπί [F4] για να επαναρυθμίσετε την ένδειξη φίλτρου. Ανατρέξτε στο Εγχειρίδιο οδηγιών της εσωτερικής μονάδας για το πώς καθαρίζονται τα φίλτρα.

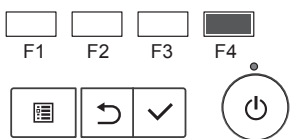

Επιλέξτε το "OK" με το κουμπί [F4].

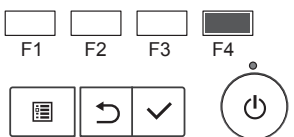

Θα εμφανιστεί μια οθόνη επιβεβαίωσης.

Πλοήγηση μέσα από τις οθόνες

- Για επιστροφή στο Main menu (Βασικό μενού) Κουμπί [MENOY]
- Για επιστροφή στην προηγούμενη οθόνη Κουμπί [ΕΠΙΣΤΡΟΦΗ]

Εάν έχουν συνδεθεί δύο ή περισσότερες εσωτερικές μονάδες, ο χρόνος καθαρισμού φίλτρου για κάθε μονάδα μπορεί να είναι διαφορετικός, ανάλογα με τον τύπο φίλτρου.

Το εικονίδιο θα εμφανιστεί όταν το φίλτρο στη βασική μονάδα πρέπει να καθαριστεί.

Όταν έχει επαναρυθμιστεί η ένδειξη φίλτρου, θα επαναρυθμιστεί ο αθροιστικός χρόνος λειτουργίας όλων των μονάδων.

Το εικονίδιο έχει προγραμματιστεί να εμφανίζεται μετά από μια συγκεκριμένη διάρκεια λειτουργίας, με βάση την προϋπόθεση ότι οι εσωτερικές μονάδες έχουν εγκατασταθεί σε έναν χώρο με φυσιολογική ποιότητα αέρα. Ανάλογα με την ποιότητα αέρα, το φίλτρο ίσως χρειαστεί πιο συχνό καθαρισμό.

Ο αθροιστικός χρόνος κατά τον οποίο το φίλτρο χρειάζεται καθαρισμό εξαρτάται από το μοντέλο.

• Αυτή η ένδειξη δεν είναι διαθέσιμη για το ασύρματο τηλεχειριστήριο.

⚠ Προσοχή:

- Ο καθαρισμός του φίλτρου πρέπει να πραγματοποιείται από εξουσιοδοτημένο προσωπικό.

■ Καθαρισμός των φίλτρων

- Καθαρίστε τα φίλτρα με ηλεκτρική σκούπα. Αν δεν έχετε ηλεκτρική σκούπα, χτυπήστε ελαφρά τα φίλτρα σε ένα στερεό αντικείμενο για να φύγει η σκόνη και η βρωμιά.
- Αν τα φίλτρα είναι πολύ βρώμικα, πλύντε τα με χλιαρό νερό. Φροντίστε να ξεβγάλετε πολύ καλά το απορρυπαντικό που χρησιμοποιήσατε και αφήστε τα φίλτρα να στεγνώσουν εντελώς πριν τα τοποθετήσετε ξανά στη μονάδα.

⚠ Προσοχή:

- Μην αφήνετε τα φίλτρα να στεγνώσουν στον ήλιο και μη χρησιμοποιείτε πηγή θερμότητας, όπως μια ηλεκτρική θερμάστρα, για να τα στεγνώσετε γιατί υπάρχει κίνδυνος να παραμορφωθούν.
- Μην πλένετε τα φίλτρα με ζεστό νερό (πάνω από 50°C) γιατί μπορεί να παραμορφωθούν.
- Βεβαιωθείτε ότι τα φίλτρα βρίσκονται πάντα στη θέση τους. Η λειτουργία της μονάδας χωρίς φίλτρα αέρα μπορεί να προκαλέσει βλάβη.

⚠ Προσοχή:

- Πριν αρχίσετε τον καθαρισμό, σταματήστε τη λειτουργία και κλείστε το ρεύμα.
- Οι εσωτερικές μονάδες είναι εφοδιασμένες με φίλτρα για την αφαίρεση της σκόνης από τον εισερχόμενο αέρα. Καθαρίστε τα φίλτρα χρησιμοποιώντας τις μεθόδους που επιδεικνύονται στ' ακόλουθα σκίτσα.

7. Εντοπισμός βλαβών

Αντιμετωπίζετε προβλήματα;	Λύση. (Η μονάδα λειτουργεί κανονικά).
Το κλιματιστικό δεν ψύχει ή δεν θερμαίνει καλά.	<ul style="list-style-type: none"> ■ Καθαρίστε το φίλτρο. (Η ροή αέρα μειώνεται όταν το φίλτρο είναι ακάθαρμο ή έχει βουλώσει.) ■ Ελέγξτε τη ρύθμιση της θερμοκρασίας και ρυθμίστε την καθορισμένη θερμοκρασία. ■ Φροντίστε να υπάρχει αρκετός χώρος γύρω από την εξωτερική μονάδα. Μήπως έχει βουλώσει η είσοδος ή η έξοδος αέρα της μονάδας; ■ Μήπως έχετε αφήσει κάποια πόρτα ή παράθυρο ανοιχτά;
Όταν ξεκινά η λειτουργία θέρμανσης, αργεί να βγει θερμός αέρας από την εσωτερική μονάδα.	<ul style="list-style-type: none"> ■ Η εσωτερική μονάδα δεν βγάζει θερμό αέρα, έως ότου προθερμανθεί επαρκώς.
Κατά τη λειτουργία θέρμανσης, το κλιματιστικό διακόπτει τη λειτουργία του πριν να επιτευχθεί η καθορισμένη θερμοκρασία περιβάλλοντος.	<ul style="list-style-type: none"> ■ Όταν η εξωτερική θερμοκρασία είναι χαμηλή και η υγρασία υψηλή μπορεί να σχηματιστεί πάγος στην εξωτερική μονάδα. Σε αυτή την περίπτωση, η εξωτερική μονάδα εκτελεί λειτουργία απόψυξης. Η κανονική λειτουργία θα πρέπει να ξεκινήσει μετά από περίπου 10 λεπτά.
Κατά τη διάρκεια της κατάστασης λειτουργίας ψύξης, το κλιματιστικό σταματά όταν επιτευχθεί η θερμοκρασία δωματίου που έχει ρυθμιστεί.	<ul style="list-style-type: none"> ■ Για τη σειρά PLA-EA, όταν επιτευχθεί η ρυθμισμένη θερμοκρασία δωματίου στην κατάσταση λειτουργίας ψύξης, ο ανεμιστήρας λειτουργεί στη χαμηλότερη ταχύτητα.
Η κατεύθυνση της ροής αέρα αλλάζει κατά τη λειτουργία ή δεν μπορείτε να ορίσετε την κατεύθυνση ροής αέρα.	<ul style="list-style-type: none"> ■ Κατά τη λειτουργία θέρμανσης, τα πτερύγια τίθενται αυτόματα στην οριζόντια κατεύθυνση ροής αέρα, όταν η θερμοκρασία είναι χαμηλή ή κατά τη λειτουργία απόψυξης.
Όταν αλλάζει η κατεύθυνση ροής αέρα, τα πτερύγια κινούνται πάντα προς τα πάνω και προς τα κάτω διερχόμενα από την καθορισμένη θέση πριν τελικά σταματήσουν σε αυτήν.	<ul style="list-style-type: none"> ■ Όταν αλλάζει η κατεύθυνση ροής αέρα, τα πτερύγια μετακινούνται στην καθορισμένη θέση, αφού ανιχνεύσουν τη βασική θέση.
Ακούγεται ήχος ροής νερού ή περιστασιακά ένας συριγμός.	<ul style="list-style-type: none"> ■ Οι ήχοι αυτοί μπορεί να ακουστούν όταν ρέει ψυκτικό μέσο στο κλιματιστικό ή όταν αλλάζει η κατεύθυνση της ροής του ψυκτικού μέσου.
Ακούγεται ήχος σπασίματος ή τριξίματος.	<ul style="list-style-type: none"> ■ Οι ήχοι αυτοί μπορεί να ακουστούν όταν δημιουργούνται τριβές μεταξύ μερών του κλιματιστικού λόγω διαστολής και συστολής εξαιτίας μεταβολών στη θερμοκρασία.
Στο δωμάτιο υπάρχει μια δυσάρεστη οσμή.	<ul style="list-style-type: none"> ■ Η εσωτερική μονάδα αναρροφά αέρα που περιέχει αέρια από τους τοίχους, τον τάπητα και την επίπλωση, καθώς και οσμές που παγιδεύονται στα ρούχα και, στη συνέχεια, αποβάλλει ξανά αυτόν τον αέρα στο δωμάτιο.
Από την εσωτερική μονάδα εξέρχεται λευκή αχνή ή ατμός.	<ul style="list-style-type: none"> ■ Εάν η εσωτερική θερμοκρασία και η υγρασία είναι υψηλές, αυτό μπορεί να συμβεί κατά την έναρξη της λειτουργίας. ■ Κατά τη λειτουργία απόψυξης, μπορεί να εξέλθει ροή ψυχρού αέρα και να φαίνεται σαν αχνή.
Από την εξωτερική μονάδα εξέρχεται νερό ή ατμός	<ul style="list-style-type: none"> ■ Κατά τη λειτουργία ψύξης, ενδέχεται να σχηματιστεί και να τρέξει νερό από τους σωλήνες ψύξης και τους συνδέσμους. ■ Κατά τη λειτουργία θέρμανσης, ενδέχεται να σχηματιστεί και να τρέξει νερό από τον εναλλάκτη θερμότητας. ■ Κατά τη λειτουργία απόψυξης, εξατμίζεται το νερό στον εναλλάκτη θερμότητας και μπορεί να εξέλθει υδατμός.
Στην οθόνη του τηλεχειριστηρίου εμφανίζεται η ένδειξη "ⓘ".	<ul style="list-style-type: none"> ■ Κατά τον κεντρικό έλεγχο, στην οθόνη του τηλεχειριστηρίου εμφανίζεται η ένδειξη "ⓘ" και δεν είναι εφικτή η ενεργοποίηση ή η απενεργοποίηση του κλιματιστικού με το τηλεχειριστήριο.
Όταν θέτετε σε λειτουργία το κλιματιστικό σε σύντομο χρονικό διάστημα αφού το απενεργοποιήσατε, δεν λειτουργεί ακόμη και εάν πατήσετε το κουμπί ON/OFF (Ενεργοποίηση/Απενεργοποίηση).	<ul style="list-style-type: none"> ■ Περιμένετε για περίπου 3 λεπτά. (Η λειτουργία έχει σταματήσει για λόγους προστασίας του κλιματιστικού.)
Το κλιματιστικό λειτουργεί χωρίς να πατηθεί το κουμπί ON/OFF.	<ul style="list-style-type: none"> ■ Έχει ρυθμιστεί ο χρονοδιακόπτης; ■ Πατήστε το κουμπί ON/OFF για να διακόψετε τη λειτουργία. ■ Είναι συνδεδεμένο το κλιματιστικό σε κεντρικό τηλεχειριστήριο; ■ Απευθυνθείτε στους υπευθύνους χειρισμού του κλιματιστικού. ■ Εμφανίζεται η ένδειξη "ⓘ" στην οθόνη του τηλεχειριστηρίου; ■ Απευθυνθείτε στους υπευθύνους χειρισμού του κλιματιστικού. ■ Έχετε ρυθμίσει τη λειτουργία αυτόματης επαναλειτουργίας μετά από διακοπή της τροφοδοσίας; ■ Πατήστε το κουμπί ON/OFF για να διακόψετε τη λειτουργία.
Η λειτουργία του κλιματιστικού διακόπτεται χωρίς να πατηθεί το κουμπί ON/OFF.	<ul style="list-style-type: none"> ■ Έχετε ρυθμίσει τη λειτουργία χρονοδιακόπτη απενεργοποίησης; ■ Πατήστε το κουμπί ON/OFF για να θέσετε ξανά σε λειτουργία το κλιματιστικό. ■ Είναι συνδεδεμένο το κλιματιστικό σε κεντρικό τηλεχειριστήριο; ■ Απευθυνθείτε στους υπευθύνους χειρισμού του κλιματιστικού. ■ Εμφανίζεται η ένδειξη "ⓘ" στην οθόνη του τηλεχειριστηρίου; ■ Απευθυνθείτε στους υπευθύνους χειρισμού του κλιματιστικού.
Δεν είναι εφικτή η ρύθμιση της λειτουργίας χρονοδιακόπτη του τηλεχειριστηρίου.	<ul style="list-style-type: none"> ■ Είναι έγκυρες οι ρυθμίσεις του χρονοδιακόπτη; ■ Εάν είναι εφικτή η ρύθμιση του χρονοδιακόπτη, στην οθόνη του τηλεχειριστηρίου εμφανίζεται η ένδειξη "ⓘ" ή "⌚".
Στην οθόνη του τηλεχειριστηρίου εμφανίζεται η ένδειξη "Please Wait" (Παρακαλώ Περιμένετε).	<ul style="list-style-type: none"> ■ Εκτελούνται οι αρχικές ρυθμίσεις. Περιμένετε για περίπου 3 λεπτά.
Στην οθόνη του τηλεχειριστηρίου εμφανίζεται ένας κωδικός σφάλματος.	<ul style="list-style-type: none"> ■ Έχουν τεθεί σε λειτουργία οι διατάξεις προστασίας για την προστασία του κλιματιστικού. ■ Μην προσπαθήσετε να επισκευάσετε μόνοι σας το κλιματιστικό. Κλείστε αμέσως την τροφοδοσία και απευθυνθείτε στον αντιπρόσωπο της περιοχής σας. Φροντίστε να παράσχετε στον αντιπρόσωπο το όνομα του μοντέλου και τα στοιχεία που εμφανίστηκαν στην οθόνη του τηλεχειριστηρίου.
Ακούγεται ήχος αποχέτευσης νερού ή περιστροφής κινητήρα.	<ul style="list-style-type: none"> ■ Όταν σταματά η λειτουργία ψύξης, η αντλία αποχέτευσης λειτουργεί και στη συνέχεια σταματά. Περιμένετε για περίπου 5 λεπτά.
Τα πτερύγια δεν κινούνται ή η εσωτερική μονάδα δεν αποκρίνεται στις εντολές του ασύρματου τηλεχειριστηρίου.	<ul style="list-style-type: none"> ■ Τα συνδετικά των συρμάτων διακλάδωσης του μοτέρ πτερυγίων και του δέκτη σήματος μπορεί να μην έχουν συνδεθεί σωστά. Ζητήστε από έναν τεχνικό να ελέγξει τις συνδέσεις. (Τα χρώματα των αρσενικών και θηλυκών τμημάτων στις συνδέσεις των καλωδίων διακλάδωσης πρέπει να ταυτίζονται.)

7. Εντοπισμός βλαβών

Αντιμετωπίζετε προβλήματα;	Λύση. (Η μονάδα λειτουργεί κανονικά).												
<p>Η στάθμη θορύβου υπερβαίνει τις προδιαγραφές.</p>	<p>■ Το επίπεδο εσωτερικού θορύβου λειτουργίας επηρεάζεται από την ακουστική του συγκεκριμένου χώρου όπως φαίνεται στον ακόλουθο πίνακα και θα είναι υψηλότερη από τις προδιαγραφές του θορύβου, οι οποίες καθορίστηκαν βάσει μετρήσεων σε χώρο άνευ ήχων.</p> <table border="1" data-bbox="818 286 1476 470"> <thead> <tr> <th data-bbox="818 286 986 349"></th> <th data-bbox="986 286 1153 349">Χώροι με υψηλή απορροφητικότητα ήχου</th> <th data-bbox="1153 286 1321 349">Κανονικοί χώροι</th> <th data-bbox="1321 286 1476 349">Χώροι με χαμηλή απορροφητικότητα ήχου</th> </tr> </thead> <tbody> <tr> <td data-bbox="818 349 986 434">Παραδείγματα θέσεων τοποθέτησης του κλιματιστικού</td> <td data-bbox="986 349 1153 434">Στούντιο εκπομπών, χώρος εκτέλεσης μουσικής κτλ.</td> <td data-bbox="1153 349 1321 434">Αίθουσα υποδοχής, προθάλαμος ξενοδοχείου, κτλ.</td> <td data-bbox="1321 349 1476 434">Γραφείο, δωμάτιο ξενοδοχείου</td> </tr> <tr> <td data-bbox="818 434 986 470">Επίπεδα θορύβου</td> <td data-bbox="986 434 1153 470">3 έως 7 dB</td> <td data-bbox="1153 434 1321 470">6 έως 10 dB</td> <td data-bbox="1321 434 1476 470">9 έως 13 dB</td> </tr> </tbody> </table>		Χώροι με υψηλή απορροφητικότητα ήχου	Κανονικοί χώροι	Χώροι με χαμηλή απορροφητικότητα ήχου	Παραδείγματα θέσεων τοποθέτησης του κλιματιστικού	Στούντιο εκπομπών, χώρος εκτέλεσης μουσικής κτλ.	Αίθουσα υποδοχής, προθάλαμος ξενοδοχείου, κτλ.	Γραφείο, δωμάτιο ξενοδοχείου	Επίπεδα θορύβου	3 έως 7 dB	6 έως 10 dB	9 έως 13 dB
	Χώροι με υψηλή απορροφητικότητα ήχου	Κανονικοί χώροι	Χώροι με χαμηλή απορροφητικότητα ήχου										
Παραδείγματα θέσεων τοποθέτησης του κλιματιστικού	Στούντιο εκπομπών, χώρος εκτέλεσης μουσικής κτλ.	Αίθουσα υποδοχής, προθάλαμος ξενοδοχείου, κτλ.	Γραφείο, δωμάτιο ξενοδοχείου										
Επίπεδα θορύβου	3 έως 7 dB	6 έως 10 dB	9 έως 13 dB										
<p>Στην οθόνη του ασύρματου τηλεχειριστηρίου δεν εμφανίζεται καμία ένδειξη, η οθόνη δεν φαίνεται καθαρά ή η εσωτερική μονάδα δεν λαμβάνει σήματα, εκτός εάν το τηλεχειριστήριο χρησιμοποιείται κοντά στη μονάδα.</p>	<p>■ Οι μπαταρίες είναι εξασθενημένες. Αντικαταστήστε τις μπαταρίες και πατήστε το κουμπί Reset (Επανεκκίνηση). ■ Εάν ακόμη και μετά την τοποθέτηση των μπαταριών δεν εμφανιστεί καμία ένδειξη, βεβαιωθείτε ότι έχετε τοποθετήσει τις μπαταρίες με τη σωστή κατεύθυνση (+, -).</p>												
<p>Μετά την εγκατάσταση/αντικατάσταση της μπαταρίας στο τηλεχειριστήριο, δεν θα είναι δυνατή η χρήση ορισμένων λειτουργιών του.</p>	<p>■ Βεβαιωθείτε ότι έχετε ολοκληρώσει τη ρύθμιση του ρολογιού. Αν δεν έχετε ολοκληρώσει τη ρύθμιση του ρολογιού, ολοκληρώστε τη ρύθμιση.</p>												
<p>Αναβοσβήνει η λυχνία λειτουργίας που βρίσκεται κοντά στο δέκτη για το ασύρματο τηλεχειριστήριο της εσωτερικής μονάδας.</p>	<p>■ Η λειτουργία αυτόματου ελέγχου τέθηκε σε λειτουργία για λόγους προστασίας του κλιματιστικού. ■ Μην προσπαθήσετε να επισκευάσετε μόνοι σας το κλιματιστικό. Κλείστε αμέσως την τροφοδοσία και απευθυνθείτε στον αντιπρόσωπο της περιοχής σας. Φροντίστε να παράσχετε στον αντιπρόσωπο το όνομα του μοντέλου.</p>												
<p>Η εσωτερική μονάδα που δεν λειτουργεί θερμαίνεται και ακούγεται από τη μονάδα ένας ήχος, όμοιος με ήχο νερού που τρέχει.</p>	<p>■ Μια μικρή ποσότητα ψυκτικού υγρού συνεχίζει να ρέει μέσα στην εσωτερική μονάδα, παρόλο που αυτή δεν λειτουργεί. (Συνδεδεμένο με MXZ/κουτί διακλάδωσης)</p>												

8. Προδιαγραφές

■ Σειρά PLA-SM-EA

Μοντέλο		SM71	SM100	SM125	SM140
Ηλεκτρική παροχή · Τάση / Συχνότητα	<V / Hz>	~N 230/50			
Ονομαστική είσοδος · Ψύξη/θέρμανση, μόνο εσωτερική μονάδα	<kW>	0,04/0,04	0,07/0,07	0,10/0,10	0,10/0,10
Ονομαστικό ρεύμα · Ψύξη/θέρμανση, μόνο εσωτερική μονάδα	<A>	0,27/0,25	0,46/0,44	0,66/0,64	0,66/0,64
Θερμαντήρας	<kW>	–	–	–	–
Διάσταση ύψους	<mm>	258 (40)	298 (40)		
Διάσταση πλάτους	<mm>	840 (950)			
Διάσταση βάθους	<mm>	840 (950)			
Παροχή αέρα ανεμιστήρα · Χαμηλή-Μέση 2-Μέση 1-Υψηλή	<m ³ / min>	14-17-19-21	19-23-26-29	21-25-28-31	24-26-29-32
Στάθμη θορύβου (SPL) · Χαμηλή-Μέση 2-Μέση 1-Υψηλή	<dB>	28-30-32-34	31-34-37-40	33-37-41-44	36-39-42-44
Καθαρό βάρος	<kg>	21 (5)	24 (5)	26 (5)	

*1. Ο αριθμός μέσα στις () υποδεικνύει τη βασική τιμή της περιόδου.

Μοντέλο		SM71	SM100	SM125	SM140	
Ψυκτική ισχύς	αισθητή	$P_{rated,c}$ <kW>	5,10	7,70	9,12	9,38
	λανθάνουσα	$P_{rated,c}$ <kW>	1,70	2,30	3,38	4,02
Θερμαντική ισχύς		$P_{rated,h}$ <kW>	7,50	11,20	14,00	16,00
Συνολική ηλεκτρική ισχύς εισόδου		P_{elec} <kW>	0,040	0,070	0,100	
Στάθμη ηχητικής ισχύος (ανά ρυθμιζόμενη ταχύτητα, κατά περίπτωση)		L_{WA} <dB>	50-52-54-56	52-55-58-61	54-58-62-65	57-60-63-65

(EU)2016/2281

1. Precauções de Segurança	1	5. Funcionamento de emergência para controlo remoto sem fios	11
2. Nomes das peças	3	6. Cuidados e limpeza	12
3. Funcionamento	6	7. Avarias	13
4. Temporizador	11	8. Especificações	15

Nota



Fig. 1

Este símbolo destina-se apenas aos países da U.E.

Este símbolo encontra-se em conformidade com a Informação do Artigo 14 da directiva 2012/19/UE para utilizadores e Anexo IX, e/ou com a Informação do Artigo 20 da directiva 2006/66/CE para utilizadores finais e Anexo II.

O seu produto MITSUBISHI ELECTRIC foi concebido e produzido com materiais e componentes de alta qualidade que podem ser reciclados e/ou reutilizados. Este símbolo significa que o equipamento eléctrico e electrónico, as baterias e os acumuladores, no final da sua vida útil, devem ser deitados fora separadamente do lixo doméstico. Se houver um símbolo químico impresso por baixo do símbolo mostrado (Fig. 1), o símbolo químico indica que a bateria ou acumulador contém metais pesados numa determinada concentração.

Isto aparecerá indicado da maneira seguinte: Hg: mercúrio (0,0005%), Cd: cádmio (0,002%), Pb: chumbo (0,004%)

Na União Europeia existem sistemas de recolha separados para produtos eléctricos e electrónicos, baterias e acumuladores usados.

Por favor, entregue este equipamento, as baterias e os acumuladores correctamente, no seu ponto local de recolha/reciclagem. Por favor, ajude-nos a conservar o ambiente em que vivemos!

Nota:

Neste manual de funcionamento, a frase “Controlo remoto com fios” refere-se apenas ao PAR-41MAA. Para mais informações sobre o outro controlo remoto, por favor consulte o livro de instruções incluído nesta caixa.

1. Precauções de Segurança

- ▶ Antes de instalar a unidade, leia atentamente as “Precauções de segurança”.
- ▶ As “Precauções de segurança” referem aspectos de grande importância relativos à segurança. Observe-os.
- ▶ Reporte-se ou peça autorização à autoridade responsável pelo fornecimento antes de proceder à ligação do sistema.

SIGNIFICADO DOS SÍMBOLOS EXIBIDOS NA UNIDADE

	AVISO (Risco de incêndio)	Este símbolo destina-se apenas ao refrigerante R32. O tipo de refrigerante está indicado na placa de identificação da unidade exterior. Se o tipo de refrigerante for o R32, esta unidade utiliza um refrigerante inflamável. Se ocorrer uma fuga de refrigerante e este entrar em contacto com fogo ou uma peça de aquecimento, irá criar um gás nocivo e existe o risco de incêndio.
		Leia atentamente o MANUAL DE OPERAÇÃO antes da utilização.
		É necessário que o pessoal de assistência técnica leia atentamente o MANUAL DE OPERAÇÃO e o MANUAL DE INSTALAÇÃO antes da utilização.
		Está disponível informação mais pormenorizada no MANUAL DE OPERAÇÃO, no MANUAL DE INSTALAÇÃO e em documentação semelhante.

Símbolos utilizados no texto

⚠ Aviso:

Descreve as precauções a observar para evitar riscos de ferimentos ou morte ao utilizador.

⚠ Cuidado:

Descreve os cuidados a ter para não danificar o aparelho.

⚠ Aviso:

- Estes aparelhos não são acessíveis ao público geral.
- O aparelho não deve ser instalado pelo utilizador. Peça ao distribuidor ou a uma empresa autorizada para o instalar. Se o aparelho não for instalado correctamente, pode haver fugas de água, choques eléctricos ou provocar incêndio.
- Não altere a unidade. Isto pode provocar um incêndio, um choque eléctrico, ferimentos ou uma fuga de água.
- Não se sente no aparelho nem coloque objectos em cima dele.
- Não derrame água sobre o aparelho e não lhe toque com as mãos. Pode apanhar um choque eléctrico.
- Não vaporize gás combustível perto do aparelho para não provocar incêndio.
- Não ponha um aquecedor a gás nem qualquer outro aparelho com chama viva à saída da descarga de ar do aparelho para não dar origem a combustão defeituosa.
- Não retire o painel frontal nem a protecção da ventoinha da unidade exterior enquanto ela funcionar.
- Se houver um ruído ou sentir vibração excepcionalmente anormal, pare a unidade, desligue a corrente e contacte o concessionário.
- Nunca meta os dedos, paus, etc. nas entradas ou saídas do ar.
- Se detectar cheiros estranhos, deixe de utilizar o aparelho, desligue o interruptor da alimentação e consulte o seu distribuidor. Não o fazendo, pode causar uma avaria, apanhar um choque eléctrico ou provocar incêndio.
- Este aparelho de ar condicionado NÃO se destina a ser utilizado por crianças ou pessoas enfermas sem supervisão.

Símbolos utilizados nas ilustrações

⏚ : Indica uma peça a ligar à terra.

- Deve ser prestada especial atenção às crianças, para que não brinquem com o aparelho de ar condicionado.
- Se escapar gás refrigerante do sistema ou houver fugas, pare a unidade de ar condicionado, ventile profundamente a peça e contacte o seu concessionário.
- Este aparelho destina-se a ser utilizado por pessoas com experiência ou formação em lojas, na indústria leve e em quintas, ou a uso comercial por parte de leigos.
- Este aparelho pode ser utilizado por crianças com idade a partir dos 8 anos e por pessoas com capacidades físicas, sensoriais ou mentais reduzidas, ou sem experiência e conhecimentos, se forem supervisionadas ou tiverem recebido instruções relativamente à utilização do aparelho em segurança e compreendam os perigos envolvidos. As crianças não devem brincar com o aparelho. A limpeza e manutenção pelo utilizador não devem ser realizadas por crianças sem supervisão.
- Este aparelho não se destina a ser utilizado por pessoas (incluindo crianças) com capacidades físicas, sensoriais ou mentais reduzidas, nem por pessoas sem experiência e conhecimentos, salvo se as mesmas forem supervisionadas ou tiverem recebido instruções relativamente à utilização do aparelho pela pessoa responsável pela sua segurança.
- Deve ser prestada especial atenção às crianças, para que não brinquem com o aparelho.

1. Precauções de Segurança

⚠ Aviso:

- Quando instalar, mudar de sítio ou efectuar manutenção ao aparelho de ar condicionado, utilize apenas o refrigerante especificado, indicado na unidade exterior, para carregar as linhas de refrigerante. Não o misture com qualquer outro refrigerante e assegure-se de que não fica ar nas linhas.

Se o ar for misturado com o refrigerante, tal pode causar uma pressão alta anómala na linha do refrigerante, o que pode resultar numa explosão e outros perigos.

O uso de qualquer refrigerante diferente do especificado para o sistema causará uma falha mecânica ou avaria do sistema ou falta da unidade. No pior dos casos, isto pode comprometer seriamente a segurança do produto.

- Esta unidade deve ser instalada em divisões cujo espaço exceda as dimensões especificadas no manual de instalação da unidade exterior. Consulte o manual de instalação da unidade exterior.

- Não utilize meios para acelerar o processo de descongelamento ou para limpeza diferentes dos recomendados pelo fabricante.
- O aparelho deve ser armazenado numa divisão onde não existam fontes de ignição em funcionamento contínuo (por exemplo: chamas abertas, um aparelho a gás ou um aquecedor eléctrico em funcionamento).
- Não fure ou queime.
- Tenha em atenção que os refrigerantes podem ser inodoros.

⚠ Cuidado:

- Não utilize objectos pontiagudos para accionar os botões, a fim de não danificar o controlador remoto.
- Nunca bloqueie nem tape as admissões ou saídas internas e externas do aparelho.
- Nunca limpe o controlo remoto com benzeno, toalhetes com substâncias químicas como diluente, etc.
- Não utilize o aparelho durante um longo período de tempo se a humidade for elevada, como, por exemplo, quando deixa uma porta ou uma janela aberta. No modo de arrefecimento, se o aparelho for utilizado numa divisão com elevado grau de humidade (humidade relativa de 80% ou mais) durante um longo período de tempo, a água condensada no aparelho de ar condicionado pode gotejar e molhar ou danificar móveis, etc.

- Não toque na lâmina da saída de ar durante o funcionamento. Caso contrário, pode formar-se condensação e a unidade pode parar de funcionar.

Arrumação do aparelh

Se necessitar de arrumar o aparelho, consulte o seu distribuidor.

2. Nomes das peças

■ Unidade Interior

	Série PLA-SM·EA
Etapas da ventoinha	4 etapas
Lâmina	Automático com "Swing"
Aleta	-
Filtro	Longa duração
Indicação de limpeza do filtro	2.500 hr
Definição do N.º do modelo do controlo remoto sem fios	001

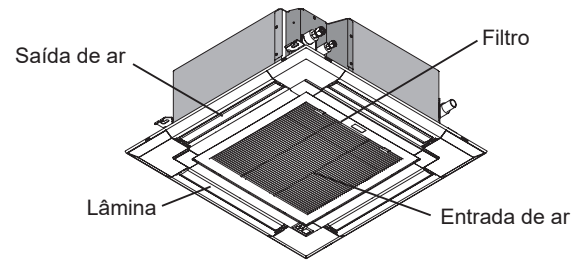

■ Controlo remoto com fios

Interface do controlador

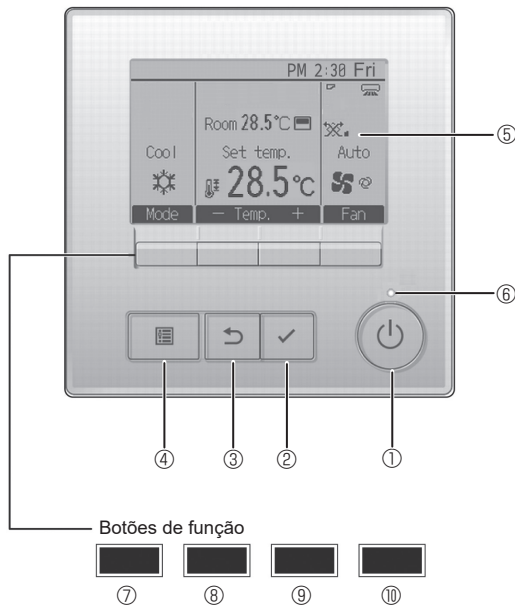

As funções dos botões de função mudam consoante o ecrã. Consulte o guia de função do botão que aparece na parte inferior do LCD para saber quais as funções que desempenham num determinado ecrã. Quando o sistema estiver controlado centralmente, o guia de função do botão que corresponde ao botão bloqueado não irá aparecer.

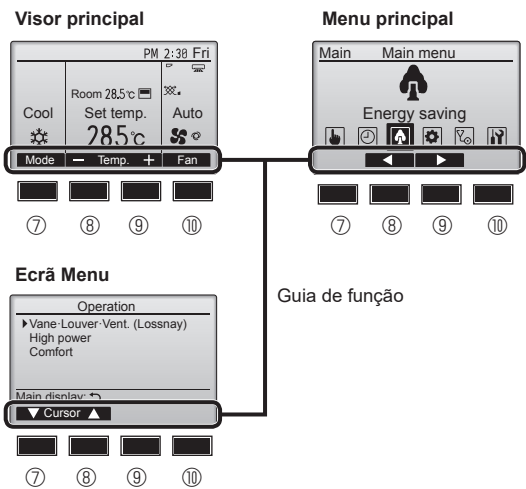

① Botão [ON/OFF]

Prima ON/OFF para ligar/desligar a unidade interna.

② Botão [OK]

Prima para guardar a definição.

③ Botão [VOLTAR]

Prima para voltar ao ecrã anterior.

④ Botão [MENU]

Prima para invocar o Menu principal.

⑤ LCD retroiluminado

As definições de funcionamento irão aparecer.

Quando a retroiluminação estiver desligada, será ligada ao premir qualquer botão e permanecerá acesa durante um determinado período de tempo consoante o ecrã.

Quando a retroiluminação estiver desligada, será ligada ao premir qualquer botão que não desempenhará a respectiva função. (excepto para o botão [ON/OFF])

⑥ Lâmpada ON/OFF

Esta lâmpada fica acesa a verde enquanto a unidade estiver a funcionar. Fica intermitente enquanto o controlador remoto está a ser iniciado ou quando ocorrer um erro.

⑦ Botão de função [F1]

Visor principal: Prima para alterar o modo de funcionamento.
Ecrã Menu: A função do botão varia consoante o ecrã.

⑧ Botão de função [F2]

Visor principal: Prima para reduzir a temperatura.
Menu principal: Prima para mover o cursor para a esquerda.
Ecrã Menu: A função do botão varia consoante o ecrã.

⑨ Botão de função [F3]

Visor principal: Prima para aumentar a temperatura.
Menu principal: Prima para mover o cursor para a direita.
Ecrã Menu: A função do botão varia consoante o ecrã.

⑩ Botão de função [F4]

Visor principal: Prima para alterar a velocidade da ventoinha.
Ecrã Menu: A função do botão varia consoante o ecrã.

2. Nomes das peças

Visor

O visor principal pode ser apresentado de dois modos diferentes: "Completo" e "Básico". A predefinição é "Completo". Para mudar para o modo "Básico", mude a definição no Visor principal. (Consulte o manual de funcionamento que está fornecido com o controle remoto.)

<Modo Completo>

* Todos os ícones são visualizados para obter uma explicação.

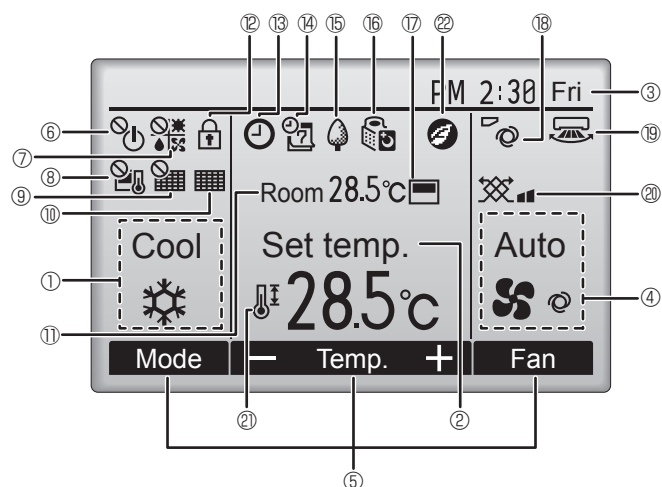

<Modo Básico>

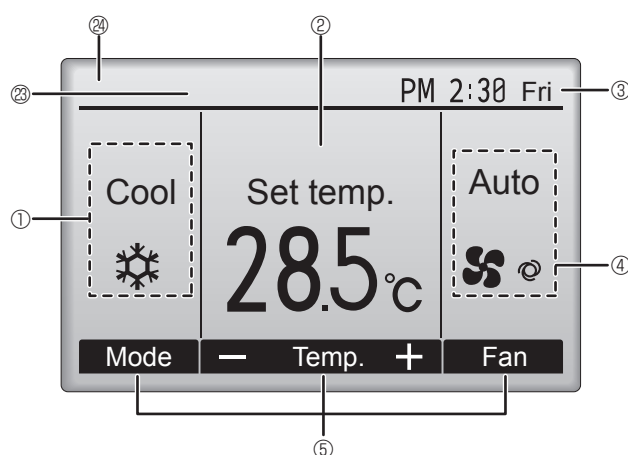

① Modo de funcionamento

② Temperatura predefinida

③ Relógio

④ Velocidade da ventoinha

⑤ Guia de função do botão

As funções dos botões correspondentes são aqui apresentadas.



Surge quando a operação ON/OFF é controlada centralmente.



Surge quando o modo de funcionamento é controlado centralmente.



Surge quando o a temperatura predefinida estiver controlada centralmente.



Surge quando a função de eliminação do reposição do filtro estiver controlada centralmente.



Indica quando o filtro necessitar de manutenção.

⑪ Temperatura ambiente



Surge quando os botões estão bloqueados.



Surge quando a função "On/Off Temp.", "Função noite" ou "Auto-off temporizador" estiver activada.

aparece quando o temporizador for desactivado pelo sistema de controlo centralizado.



Surge quando Progr. semanal estiver activado.



Surge enquanto as unidades estão a funcionar no modo de poupança energética. (Não aparecerá em alguns modelos de unidades interiores)



Surge enquanto as unidades externas estão a funcionar no modo silêncio.



Surge quando o termistor integrado no controlador remoto for activado para monitorizar a temperatura ambiente (⑪).



surge quando o termistor na unidade interna for activado para monitorizar a temperatura ambiente.



Indica a definição da vane.



Indica a definição do louver.



Indica a definição de ventilação.



Surge quando o limite de temperatura predefinido estiver restringido.



Surge quando é efectuada uma operação de poupança de energia utilizando a função "3D i-See sensor" (Sensor 3D i-See).

⑳ Controlado centralmente

Surge por um determinado período de tempo quando um item controlado centralmente é utilizado.

㉑ Visor de erro preliminar

Durante o erro preliminar, surge um código de erro.

A maioria das definições [excepto ON/OFF (LIGAR/DESLIGAR), modo, velocidade da ventoinha, temperatura] pode ser efectuada no Menu principal.

2. Nomes das peças

■ Unidade exterior

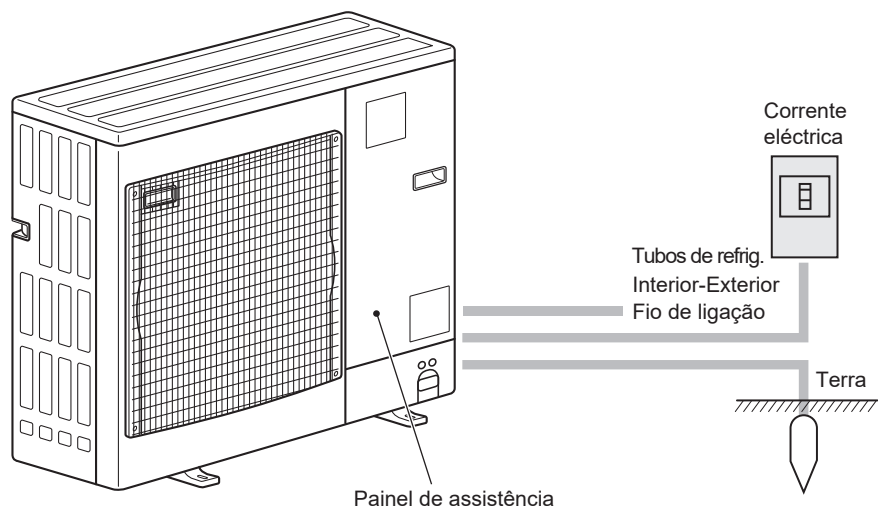

3. Funcionamento

■ Acerca do método de funcionamento, consulte o manual de funcionamento fornecido com cada controlo remoto.

3.1. Ligar/Desligar

[ON]



Prima o botão [ON/OFF].
A lâmpada ON/OFF fica acesa a verde e a operação será iniciada.
Quando a "Iluminação LED" está definida para "Não", a lâmpada ON/OFF não acenderá.

[OFF]



Prima novamente o botão [ON/OFF].
A lâmpada ON/OFF irá apagar e o funcionamento será interrompido.

Nota:
Mesmo se carregar no botão ON/OFF imediatamente depois de desligar a operação em curso, o ar condicionado não funcionará durante 3 minutos. Isto acontece para não estragar os componentes internos.

■ Memória do estado de funcionamento

	Definição do controlador remoto
Modo de funcionamento	Modo de funcionamento antes de o aparelho ser desligado
Temperatura predefinida	Temperatura predefinida antes de o aparelho ser desligado
Velocidade da ventoinha	Velocidade da ventoinha antes de o aparelho ser desligado

■ Limite de temperatura passível de ser predefinido

Modo de funcionamento	Limite de temperatura predefinido
	Predefinição
Frio/Desum.	19 – 30 °C
Calor	17 – 28 °C
Auto	19 – 28 °C
Ventoinha/Ventilação	Não pode ser definido

3.2. Selecção do modo

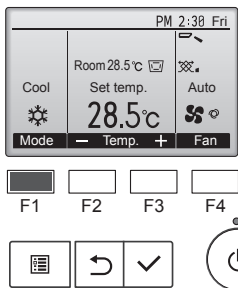

Premir o botão [F1] permite-lhe percorrer os seguintes modos de funcionamento. Seleccione o modo de funcionamento pretendido.

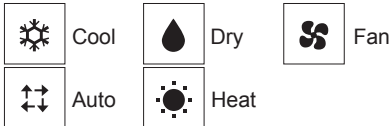

• Os modos de funcionamento que não estão disponíveis nos modelos de unidades exteriores ligadas não são apresentados no visor.

O que significa um ícone no modo intermitente

O ícone do modo fica intermitente quando outras unidades internas no mesmo sistema refrigerante (ligadas à mesma unidade externa) já estiverem a funcionar num modo diferente. Neste caso, o resto da unidade no mesmo grupo apenas pode funcionar no mesmo modo.

Funcionamento automático

<Ponto de definição única>

- De acordo com uma temperatura definida, a operação de arrefecimento começa se a temperatura ambiente estiver muito elevada e a operação de aquecimento começa se a temperatura ambiente estiver muito baixa.
- Durante o funcionamento automático, se a temperatura ambiente sofrer alterações e permanecer 2,0 °C ou mais acima da temperatura definida durante 15 minutos, o aparelho de ar condicionado liga o modo de arrefecimento. Da mesma forma, se a temperatura ambiente permanecer 2,0 °C ou mais abaixo da temperatura definida durante 15 minutos, o aparelho de ar condicionado liga o modo de aquecimento.

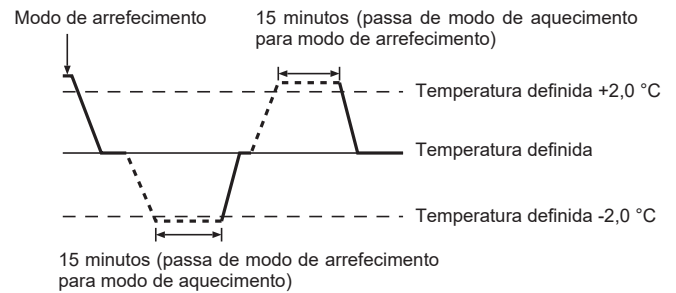

<Ponto de definição dupla>

Nota:

- Poderá não ser possível definir esta função dependendo da unidade exterior a ser ligada.

Quando o modo de funcionamento é definido para o modo "Auto" (ponto de definição duplo), é possível definir duas temperaturas predefinidas (uma para arrefecimento e outra para aquecimento). Dependendo da temperatura ambiente, a unidade interior funcionará automaticamente no modo "Cool" (Frio) ou "Heat" (Calor) e manterá a temperatura ambiente dentro dos limites predefinidos.

Para mais informações sobre como utilizar o controlo remoto, consulte o respectivo manual.

3. Funcionamento

3.3. Definição da temperatura

<Cool (Frio), Dry (Desum.), Heat (Calor) e Auto>

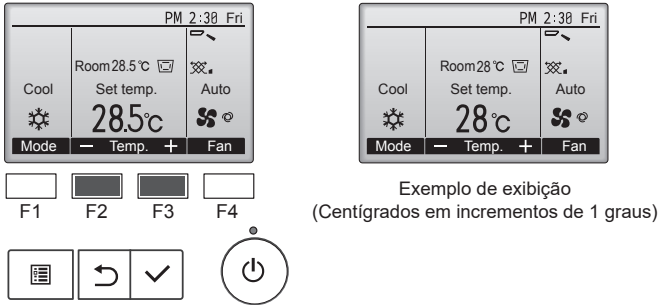

Exemplo de exibição (Centígrados em incrementos de 1 graus)

Prima o botão [F2] para diminuir a temperatura predefinida e o botão [F3] para aumentá-la.

- Consulte a tabela da página 3-1 para o limite de temperatura que pode ser definido nos diferentes modos de funcionamento.
- O limite de temperatura predefinido pode ser definido para o funcionamento Ventoinha/Ventilação.
- A temperatura predefinida será exibida ou em Centígrados, em incrementos de 0,5 ou 1 grau, ou em Fahrenheit, dependendo do modelo da unidade interior e das definições do modo de exibição do controlo remoto.

3.4. Definição da velocidade da ventoinha

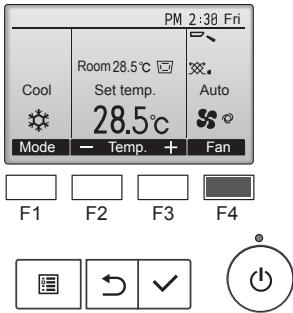

Prima o botão [F4] para percorrer as velocidades da ventoinha pela seguinte ordem.

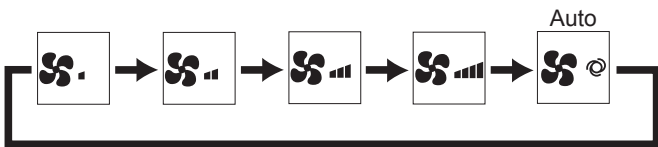

- As velocidades da ventoinha disponíveis dependem dos modelos das unidades internas ligadas.

Notas:

- O número de velocidades de ventoinha disponíveis depende do tipo de unidade a que o equipamento estiver associado.
- Nos seguintes casos, a velocidade da ventoinha na unidade será diferente da que aparece no mostrador do controlo remoto.
 1. Quando no mostrador aparece "Standby" (Suspensão) ou "Defrost" (Descongelar).
 2. Quando a temperatura do permutador de calor está baixa no modo de aquecimento (por exemplo, imediatamente após o início da operação de aquecimento).
 3. No modo HEAT (CALOR), quando a temperatura ambiente do compartimento é superior à temperatura regulada.
 4. No modo COOL (ARREFECIMENTO), quando a temperatura ambiente é inferior à temperatura definida.
 5. Quando a unidade se encontra no modo DRY (SECO).

3.5. Definição da direcção do fluxo de ar

3.5.1 Navegar no Menu principal

<Aceder ao Menu principal>

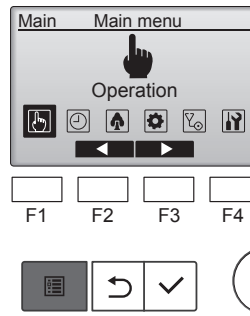

Prima o botão [MENU] no Visor principal. Irá surgir o Menu principal.

<Seleção do item>

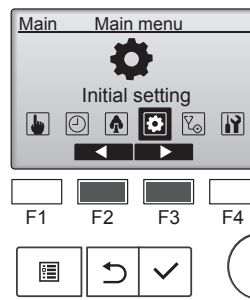

Prima [F2] para mover o cursor para a esquerda. Prima [F3] para mover o cursor para a direita.

<Sair do ecrã do Menu principal>

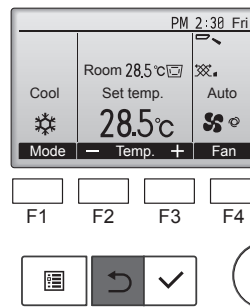

Prima o botão [VOLTAR] para sair do Menu principal e voltar ao Visor principal.

Se não tocar em nenhum botão durante 10 minutos, o ecrã irá voltar automaticamente ao Visor principal. Quaisquer definições que não tiverem sido guardadas serão perdidas.

<Visualização das funções não suportadas>

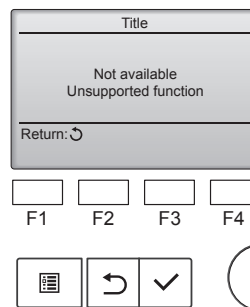

A mensagem à esquerda irá surgir se o utilizador seleccionar uma função não suportada pelo modelo da unidade interna correspondente.

3. Funcionamento

3.5.2 Vane-Vent. (Lossnay)

<Aceder ao menu>

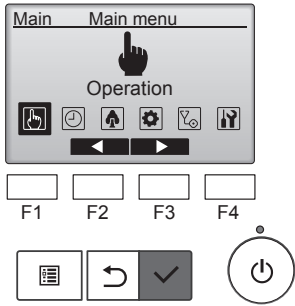

Selecione "Operation" (Funcionamento) no Menu principal (consulte a 3.5.1) e prima o botão [OK].

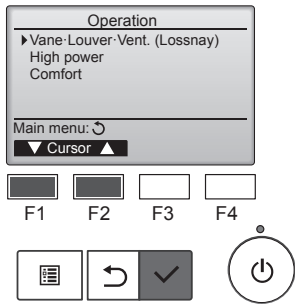

Selecione "Vane-Louver-Vent. (Lossnay)" (Vent. aleta lâmina [Lossnay]) ou "Vane-3D i-See-Vent. (Lossnay)" (Vent. lâmina 3D i-See [Lossnay]) no menu de funcionamento e prima o botão [OK].

Definição da lâmina (d direcção de ar vertical)

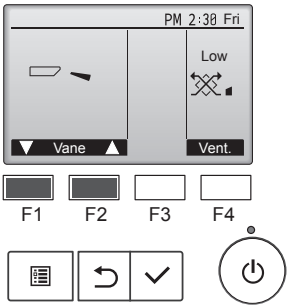

Prima o botão [F1] ou [F2].

Prima o botão como indicado anteriormente para percorrer as seguintes opções de configuração.

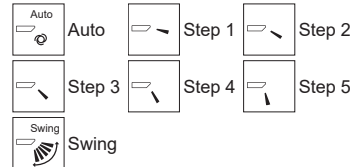

Selecione "Swing" (Oscilação) para mover as lâminas para cima e para baixo automaticamente. Quando definida para "Step 1" (Passo 1) até "Step 5" (Passo 5), a lâmina ficará fixa no ângulo seleccionado.

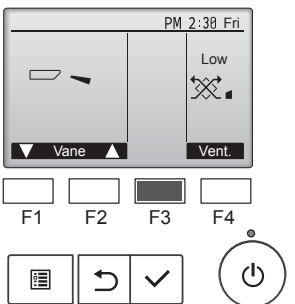

Definição de ventilação

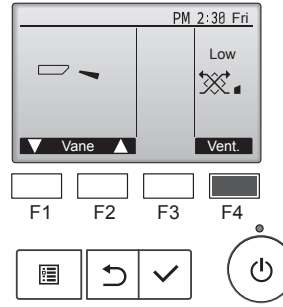

Prima o botão [F4] para percorrer as seguintes opções de configuração.



• A ventoinha de alguns modelos de unidades interiores pode ser bloqueada devido a certos modelos de unidades de ventilação.

<Voltar ao menu principal>

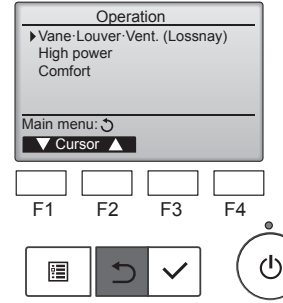

Prima o botão [VOLTAR] para regressar ao menu do funcionamento.

3. Funcionamento

Notas:

- Durante o movimento da aleta, a indicação da direcção no mostrador não muda relativamente à sincronia com as lâminas da unidade.
- As direcções disponíveis dependem do tipo de unidade a que o equipamento está associado.
- Nos seguintes casos, a direcção do ar será diferente da indicada no mostrador do controlo remoto.
 1. Quando no mostrador aparece "Standby" (Suspensão) ou "Defrost" (Descongelar).
 2. Imediatamente após iniciado o modo de calor (no espaço de tempo em que o sistema espera que a alteração faça efeito).
 3. No modo de calor, quando a temperatura ambiente do compartimento é superior à temperatura regulada.

< Como programar a direcção do ar para cima/para baixo >

Para as séries PLA-EA, apenas a saída particular pode ser fixada para uma determinada direcção com os procedimentos abaixo indicados. Apenas a saída programada é regulada sempre que o aparelho de ar condicionado é ligado. (As restantes saídas seguem a programação da direcção do ar para cima/para baixo do controlo remoto.)

Nota:

Poderá não ser possível programar esta função dependendo da unidade exterior a ser ligada.

■ Explicação da palavra

- "Refrigerant address No." (N.º de endereço de refrigeração) e "Unit No." (n.º de unidade) são os números atribuídos a cada aparelho de ar condicionado.
- "N.º de saída" é o número atribuído a cada saída do aparelho de ar condicionado. (Consulte a ilustração abaixo.)
- "Direcção do ar para cima/para baixo" é a direcção (ângulo) a programar.



Programação do controlo remoto

A direcção do fluxo de ar desta saída é controlada pelo controlo remoto.

Programação

O fluxo de ar desta saída é programado numa determinada direcção.
 * Quando está frio devido a fluxo de ar directo, a direcção do fluxo de ar pode ser programada horizontalmente para evitar o fluxo de ar directo.

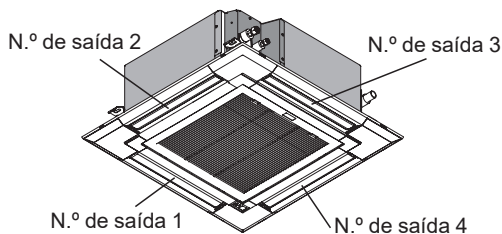

Nota:

O N.º de saída é indicado pelo número de ranhuras existentes em ambas as extremidades de cada saída de ar. Configure a direcção do ar ao mesmo tempo que verifica as informações apresentadas no visor do controlo remoto.

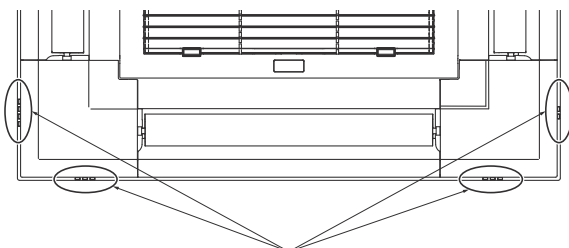

■ Ângulo "vane" manual (Direcção de ar vertical) (Controlo remoto com fios)

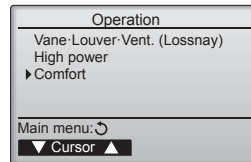

Selecione "Comfort" (Conforto) no menu do funcionamento e prima o botão [OK].

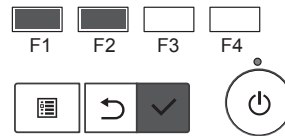

Selecione "Manual vane angle" (Ângulo da palheta manual) com o botão [F1] ou [F2] e prima o botão [OK].

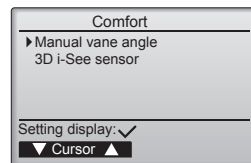

Mova o cursor para "Ref. address" (Endereço) ou "Unit No." (Nº Unidade) com o botão [F1] para seleccionar.

Selecione o endereço do refrigerante e o número da unidade para as unidades cujas "vanes" serão fixadas, com o botão [F2] ou [F3] e prima o botão [OK].

- Ref. address (Endereço): Endereço do refrigerante
- Unit No. (Nº Unidade): 1, 2, 3, 4
Prima o botão [F4] para confirmar a unidade.

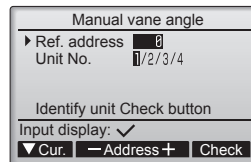

Selecione "Vane" (Palheta) com o botão [F1].

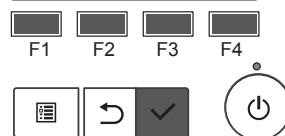

Selecione "4-way" (4 vias) ou "2-way" (2 vias) com o botão [F2] ou [F3] e prima o botão [F4].

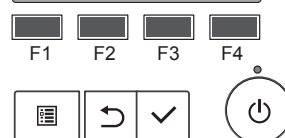
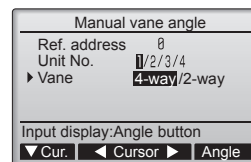

3. Funcionamento

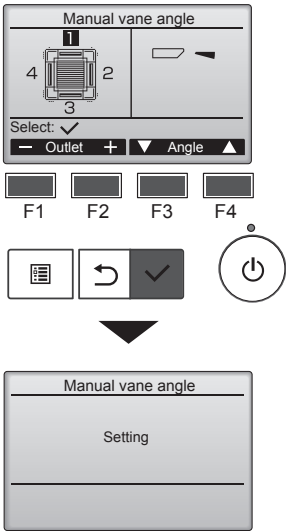

A definição actual da “vane” irá aparecer.

Selecione as saídas de entre “1”, “2”, “3”, “4” ou “1, 2, 3, 4 (todas as saídas)” com o botão [F1] ou [F2]. Prima o botão [F3] ou [F4] para percorrer as opções seguintes e seleccionar a definição pretendida.

* Redução de corrente de ar
A direcção do fluxo de ar desta definição é mais horizontal do que a direcção do fluxo de ar da definição “Step 1” (Pos. 1) para diminuir a sensação de corrente de ar. A redução de corrente de ar pode ser configurada apenas para 1 lâmina.

Nota:
Não configure a redução de corrente de ar num ambiente com humidade elevada. Caso contrário, pode formar-se condensação e pingar água.

■ Definição da “vane”

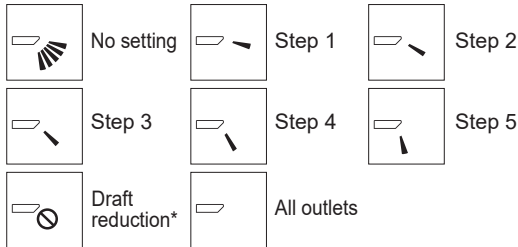

Prima o botão [OK] para guardar as definições. Irá surgir um ecrã que indica que a informação da definição está a ser transmitida. As alterações das definições serão efectuadas para a exteriores seleccionada. O ecrã irá regressar automaticamente para o ecrã mostrado acima (pos. 5) quando a transmissão é concluída. Efectue as definições para outras exteriores, procedendo da mesma forma.

Se todas as saídas forem seleccionadas,  será visualizado da próxima vez que a unidade entrar em funcionamento.

Navegar nos ecrãs
• Para voltar ao ecrã anterior botão [VOLTAR]

■ Procedimento de confirmação (controlo remoto com fios)

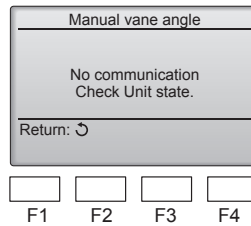
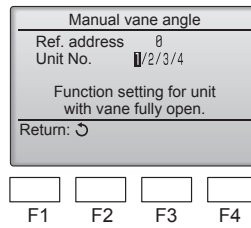
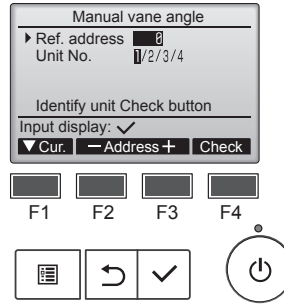

- ① Primeiro, confirme definindo “Ref. address” (Endereço) para 0 e “Unit No.” (Nº Unidade) para 1.
 - Mova o cursor para “Ref. address” (Endereço) ou “Unit No.” (Nº Unidade) com o botão [F1] para seleccionar.
 - Selecione o endereço do refrigerante e o número da unidade para as unidades cujas “vanes” serão fixadas, com o botão [F2] ou [F3] e prima o botão [OK] .
 - Ref. address (Endereço): Endereço do refrigerante
 - Unit No. (Nº Unidade): 1, 2, 3, 4
Prima o botão [F4] para confirmar a unidade.
- ② Altere o “Unit No.” (Nº Unidade) por ordem e verifique cada unidade.
 - Prima o botão [F1] para seleccionar “Unit No.” (Nº Unidade).
Prima o botão [F2] ou [F3] para alterar o “Unit No.” (Nº Unidade) para a unidade que quer verificar e depois prima o botão [F4].
 - Depois de premir o botão [F4], aguarde aproximadamente 15 segundos e, depois, verifique o estado actual do ar condicionado.
 - A palheta está a apontar para baixo. → Este ar condicionado é apresentado no controlo remoto.
 - Todas as saídas são fechadas.
 - Prima o botão [VOLTAR] e prosiga com a operação desde o início.
 - São apresentadas as mensagens mostradas à esquerda.
 - O dispositivo alvo não existe neste endereço do refrigerante.
 - Prima o botão [VOLTAR] para regressar ao ecrã inicial.
- ③ Altere o “Ref. address” (Endereço) para o número seguinte.
 - Consulte o passo ① para alterar o “Ref. address” (Endereço) e prosiga com a confirmação.

4. Temporizador

- As funções de temporizador são diferentes para cada controlo remoto.
- Para mais informações sobre como utilizar o controlo remoto, consulte o manual de funcionamento adequado fornecido com cada controlo remoto.

5. Funcionamento de emergência para controlo remoto sem fios

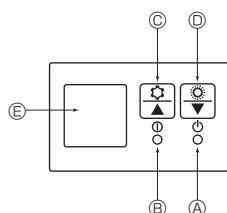
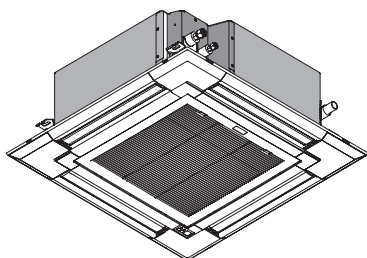

Quando o controlo remoto não puder ser utilizado

Quando as pilhas do controlo remoto perderem a carga ou o controlo remoto funcionar mal, a operação de emergência pode ser executada através dos botões de emergência na grelha.

- Ⓐ Lâmpada DEFROST/STAND BY (descongelar/em espera)
- Ⓑ Lâmpada de operação
- Ⓒ Interruptor de operação de arrefecimento de emergência
- Ⓓ Interruptor de operação de aquecimento de emergência
- Ⓔ Receptor

Iniciar o funcionamento

- Para utilizar o modo de arrefecimento, prima o botão Ⓒ ☼ durante mais de 2 segundos.
- Para utilizar o modo de aquecimento, prima o botão Ⓓ ☼ durante mais de 2 segundos.
- A iluminação da lâmpada de funcionamento Ⓑ é sinónimo de início do funcionamento.

Notas:

- Os detalhes do modo de emergência são mostrados abaixo.

Os detalhes do MODO DE EMERGÊNCIA são mostrados abaixo.

Modo de funcionamento	COOL	HEAT
Temperatura definida	24°C	24°C
Velocidade da ventoinha	Alta	Alta
Direcção do fluxo de ar	Horizontal	Para baixo

Parar o funcionamento

- Para parar o funcionamento, prima o botão Ⓒ ☼ ou o botão Ⓓ ☼ durante mais de 2 segundos.

6. Cuidados e limpeza

■ Informação de filtro

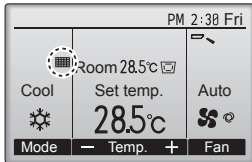

☐ irá aparecer no Visor principal no modo Completo quando tiver de limpar os filtros.

Lave, limpe ou substitua os filtros quando surgir este sinal. Consulte o Manual de Instruções da unidade interna para obter mais detalhes.

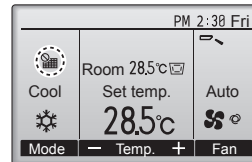

Quando ☐ for visualizado no Visor principal no modo Completo, o sistema é controlado centralmente e o símbolo do filtro não pode ser apagado.

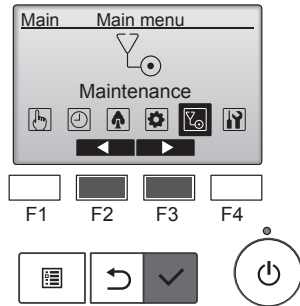

Selecione "Maintenance" (Manutenção) no Menu principal e prima o botão [OK].

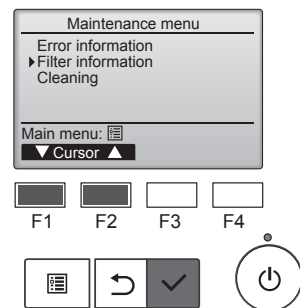

Selecione "Filter information" (Informação de filtro) no menu da manutenção e prima o botão [OK].

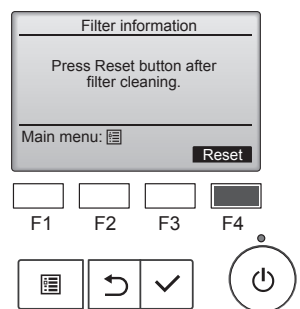

Prima o botão [F4] para apagar o símbolo do filtro. Consulte o Manual de Instruções da unidade interna para saber como limpar o filtro.

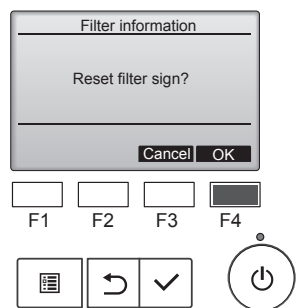

Selecione "OK" com o botão [F4].

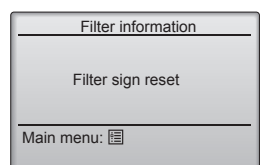

Irá surgir um ecrã de confirmação.

Navegar nos ecrãs

- Para voltar ao Menu principal botão [MENU]
- Para voltar ao ecrã anterior botão [VOLTAR]

Se duas ou mais unidades internas estiverem ligadas, o tempo de limpeza do filtro para cada unidade poderá ser diferente, dependendo do tipo de filtro.

O ícone ☐ irá aparecer quando o filtro na unidade principal estiver pronto para ser limpo.

Quando o símbolo do filtro for apagado, o tempo acumulado do funcionamento de todas as unidades será reiniciado.

O ícone ☐ está programado para aparecer após uma determinada duração do funcionamento, com base na condição de que as unidades internas estão instaladas num espaço com uma qualidade de ar normal. Dependendo da qualidade do ar, o filtro poderá necessitar de uma limpeza com mais frequência.

O tempo acumulado no qual o filtro necessita de limpeza depende do modelo.

• Esta indicação não está disponível para o controlo remoto sem fios.

⚠ Cuidado:

- Solicite a limpeza do filtro a pessoal autorizado.

■ Limpeza dos filtros

- Limpe os filtros com um aspirador. Se não tiver aspirador, sacuda-os contra um objecto sólido para eliminar a sujidade e a poeira.
- Se os filtros estiverem muito sujos, lave-os com água tépida. Tenha cuidado para enxaguar devidamente qualquer resto de detergente e deixar secar bem os filtros antes de os repor no aparelho.







⚠ Cuidado:

- Não seque os filtros ao sol nem com uma fonte de calor, tal como um radiador eléctrico, pois isso pode deformá-los.
- Não lave os filtros com água quente (acima de 50°C); pode deformá-los.
- Assegure-se de que os filtros de ar estão bem instalados. Pôr o aparelho a trabalhar sem os filtros de ar pode causar mau funcionamento.

⚠ Cuidado:

- Antes de iniciar a limpeza, pare a máquina e desligue a corrente.
- As unidades interiores estão equipadas com filtros para eliminar a poeira do ar aspirado. Limpe os filtros utilizando os métodos ilustrados nas figuras.

7. Avarias

Está a ter algum problema?	Aqui está a solução. (A unidade está a funcionar correctamente.)
O aparelho de ar condicionado não aquece ou não arrefece bem.	<ul style="list-style-type: none"> ■ Limpe o filtro. (O fluxo de ar é menor quando o filtro está sujo ou entupido.) ■ Verifique a regulação da temperatura e regule a temperatura definida. ■ Certifique-se de que existe muito espaço à volta da unidade exterior. A entrada ou saída de ar da unidade interior está obstruída? ■ Deixou uma porta ou uma janela aberta?
Quando a operação de aquecimento se inicia, o ar que sai da unidade interior não sai logo quente.	<ul style="list-style-type: none"> ■ Só sai ar quente quando a unidade interior tiver aquecido o suficiente.
Durante o modo de aquecimento, o aparelho de ar condicionado pára antes de atingir a temperatura ambiente definida.	<ul style="list-style-type: none"> ■ Quando a temperatura exterior é baixa e a humidade é elevada, pode formar-se gelo na unidade exterior. Se isso acontecer, a unidade exterior efectua uma operação de descongelação. O funcionamento normal será retomado após aproximadamente 10 minutos.
Durante o modo de arrefecimento, o ar condicionado pára quando a temperatura ambiente definida é atingida.	<ul style="list-style-type: none"> ■ Na série PLA-EA, quando a temperatura ambiente definida é atingida durante o modo de arrefecimento, a ventoinha funciona à velocidade mais baixa.
A direcção do fluxo de ar muda durante o funcionamento ou não é possível definir a direcção do fluxo de ar.	<ul style="list-style-type: none"> ■ Durante o modo de aquecimento, as lâminas movem-se automaticamente para a direcção de fluxo de ar horizontal quando a temperatura do fluxo de ar é baixa ou durante o modo de descongelação.
Quando a direcção do fluxo de ar é alterada, as lâminas movem-se sempre para cima e para baixo, para além da posição definida, antes de pararem na posição pretendida.	<ul style="list-style-type: none"> ■ Quando a direcção do fluxo de ar é alterada, as lâminas movem-se para a posição definida depois de detectarem a posição base.
Ouve-se um som de água a correr ou de sibilação ocasional.	<ul style="list-style-type: none"> ■ Estes sons podem ouvir-se quando o refrigerante está a circular no aparelho de ar condicionado ou quando o fluxo do refrigerante está a mudar.
Ouve-se ranger ou ouvem-se estalidos.	<ul style="list-style-type: none"> ■ Podem ouvir-se sons deste tipo quando as peças roçam umas nas outras devido a expansão e contracção causada por mudanças de temperatura.
A divisão tem um odor desagradável.	<ul style="list-style-type: none"> ■ A unidade interior aspira ar que contém gases provenientes de paredes, carpintaria e mobiliário bem como odores de roupas e depois lança esse ar novamente para a divisão.
A unidade interior emite um vapor ou névoa branca.	<ul style="list-style-type: none"> ■ Isto pode acontecer aquando do início do funcionamento, se a temperatura interior e a humidade forem elevadas. ■ Durante o modo de descongelação, é possível que fluxo de ar frio seja lançado para baixo e surja sob o aspecto de névoa.
A unidade exterior emite água ou vapor.	<ul style="list-style-type: none"> ■ Durante o modo de arrefecimento, pode formar-se água que pode pingar de tubos de arrefecimento e uniões. ■ Durante o modo de aquecimento, pode formar-se água que pode pingar do permutador de calor. ■ Durante o modo de descongelação, a água no permutador de calor evapora-se e pode surgir vapor de água.
No mostrador do controlo remoto surge o símbolo “  ”.	<ul style="list-style-type: none"> ■ Quando a unidade está sob o controlo central, o símbolo “” aparece no mostrador do controlo remoto e o controlo remoto não pode ser utilizado para iniciar ou parar o funcionamento do aparelho de ar condicionado.
Quando se liga o aparelho de ar condicionado pouco tempo depois de se ter desligado esse aparelho, o aparelho não funciona apesar de se ter premido o botão ON/OFF (LIGAR/DESLIGAR).	<ul style="list-style-type: none"> ■ Espere cerca de 3 minutos. (O funcionamento foi interrompido para proteger o aparelho de ar condicionado.)
O aparelho de ar condicionado funciona sem que se prima o botão ON/OFF (LIGAR/DESLIGAR).	<ul style="list-style-type: none"> ■ O temporizador está definido? Prima o botão ON/OFF (LIGAR/DESLIGAR) para parar o funcionamento. ■ O aparelho de ar condicionado está ligado a um controlo remoto central? Contacte as pessoas que controlam o aparelho de ar condicionado. ■ O símbolo “” aparece no mostrador do controlo remoto? Contacte as pessoas que controlam o aparelho de ar condicionado. ■ Está definida a função de reinício automático após falta de corrente? Prima o botão ON/OFF (LIGAR/DESLIGAR) para parar o funcionamento.
O aparelho de ar condicionado pára de funcionar sem que se prima o botão ON/OFF (LIGAR/DESLIGAR).	<ul style="list-style-type: none"> ■ Está definido o temporizador para desligar automaticamente? Prima o botão ON/OFF (LIGAR/DESLIGAR) para retomar o funcionamento. ■ O aparelho de ar condicionado está ligado a um controlo remoto central? Contacte as pessoas que controlam o aparelho de ar condicionado. ■ O símbolo “” aparece no mostrador do controlo remoto? Contacte as pessoas que controlam o aparelho de ar condicionado.
Não se consegue definir a operação do temporizador do controlo remoto.	<ul style="list-style-type: none"> ■ As definições do temporizador são inválidas? Se o temporizador puder ser definido, o símbolo  ou  aparece no mostrador do controlo remoto.
No mostrador do controlo remoto surge a mensagem “Please Wait” (Aguardar, Por Favor).	<ul style="list-style-type: none"> ■ O aparelho está a proceder às definições iniciais. Espere cerca de 3 minutos.
Surge um código de erro no mostrador do controlo remoto.	<ul style="list-style-type: none"> ■ Os dispositivos de protecção entraram em funcionamento para proteger o aparelho de ar condicionado. ■ Não tente proceder a reparações neste equipamento. Desligue imediatamente o botão de ligar/desligar e contacte o vendedor. Certifique-se de que comunica ao vendedor o nome do modelo e a informação que apareceu no mostrador do controlo remoto.
Ouve-se o som de drenagem de água ou de um motor em rotação.	<ul style="list-style-type: none"> ■ Quando a operação de arrefecimento pára, a bomba de drenagem funciona e depois pára. Espere cerca de 5 minutos.
As lâminas não se deslocam ou a unidade interior não reage às indicações do controlo remoto sem fios.	<ul style="list-style-type: none"> ■ Os conectores do fio de junção do motor das lâminas e do receptor de sinal podem não estar ligados correctamente. Peça a um instalador que verifique as ligações. (As cores das partes macho e fêmea dos conectores do fio de junção têm de corresponder.)

7. Avarias

Está a ter algum problema?	Aqui está a solução. (A unidade está a funcionar correctamente.)												
O ruído é superior ao indicado nas especificações.	<ul style="list-style-type: none"> ■ O nível sonoro produzido pelo funcionamento da unidade interior é afectado pela acústica da divisão em particular, conforme indicado no quadro a seguir, e será superior ao valor indicado nas especificações que foi medido numa sala isenta de eco. <table border="1" data-bbox="831 293 1501 421"> <thead> <tr> <th></th> <th>Locais com elevada absorção sonora</th> <th>Locais normais</th> <th>Locais com baixa absorção sonora</th> </tr> </thead> <tbody> <tr> <td>Exemplos de locais</td> <td>Estúdio de rádio, sala de música, etc.</td> <td>Recepção, átrio principal de hotel, etc.</td> <td>Escritório, quarto de hotel</td> </tr> <tr> <td>Níveis de ruído</td> <td>3 a 7 dB</td> <td>6 a 10 dB</td> <td>9 a 13 dB</td> </tr> </tbody> </table>		Locais com elevada absorção sonora	Locais normais	Locais com baixa absorção sonora	Exemplos de locais	Estúdio de rádio, sala de música, etc.	Recepção, átrio principal de hotel, etc.	Escritório, quarto de hotel	Níveis de ruído	3 a 7 dB	6 a 10 dB	9 a 13 dB
	Locais com elevada absorção sonora	Locais normais	Locais com baixa absorção sonora										
Exemplos de locais	Estúdio de rádio, sala de música, etc.	Recepção, átrio principal de hotel, etc.	Escritório, quarto de hotel										
Níveis de ruído	3 a 7 dB	6 a 10 dB	9 a 13 dB										
Não aparece nada no mostrador do controlo remoto sem fios, os dados do mostrador são pouco visíveis ou os sinais só são recebidos pela unidade interior se o controlo remoto estiver perto.	<ul style="list-style-type: none"> ■ As pilhas estão fracas. Substitua as pilhas e prima o botão Reset (Redefinir). ■ Se continuar a não aparecer nada no mostrador mesmo depois de substituir as pilhas, verifique se as pilhas estão colocadas na direcção correcta (+, -). 												
Após a colocação/substituição das pilhas do controlo remoto, não pode utilizar uma parte das funções.	<ul style="list-style-type: none"> ■ Certifique-se de que o acerto do relógio está concluído. Se o acerto ainda não foi concluído, conclua-o. 												
A luz de funcionamento junto do receptor do controlo remoto sem fios, na unidade interior, está a piscar.	<ul style="list-style-type: none"> ■ A função de autodiagnóstico entrou em funcionamento para proteger o aparelho de ar condicionado. ■ Não tente proceder a reparações neste equipamento. Desligue imediatamente o botão de ligar/desligar e contacte o vendedor. Certifique-se de que comunica ao vendedor o nome do modelo. 												
A unidade interior que não estiver a funcionar fica quente e produz um som idêntico ao de um fluxo de água.	<ul style="list-style-type: none"> ■ Continua a fluir uma pequena quantidade de refrigerante para dentro da unidade interior, ainda que esta não esteja a funcionar. (Ligação com MXZ/Caixa de derivação) 												

8. Especificações

■ Série PLA-SM-EA

Modelo		SM71	SM100	SM125	SM140
Fonte de Alimentação · Voltagem/Frequência	<V / Hz>	~N 230/50			
Entrada nominal · Apenas arrefecimento/aquecimento interior	<kW>	0,04/0,04	0,07/0,07	0,10/0,10	0,10/0,10
Corrente nominal · Apenas arrefecimento/aquecimento interior	<A>	0,27/0,25	0,46/0,44	0,66/0,64	0,66/0,64
Aquecedor	<kW>	–	–	–	–
Dimensão de altura	<mm>	258 (40)	298 (40)		
Dimensão de largura	<mm>	840 (950)			
Dimensão de profundidade	<mm>	840 (950)			
Valor do Fluxo de Ar da Ventoinha · Baixo-Medium 2-Medium 1-Alto	<m ³ / min>	14-17-19-21	19-23-26-29	21-25-28-31	24-26-29-32
Nível de Ruída (SPL) · Baixo-Medium 2-Medium 1-Alto	<dB>	28-30-32-34	31-34-37-40	33-37-41-44	36-39-42-44
Peso líquido	<kg>	21 (5)	24 (5)	26 (5)	

*1. O algarismo dentro de () indica as Grelhas padrão.

Modelo		SM71	SM100	SM125	SM140	
Potência de arrefecimento	razoável	$P_{rated,c}$ <kW>	5,10	7,70	9,12	9,38
	latente	$P_{rated,c}$ <kW>	1,70	2,30	3,38	4,02
Potência de aquecimento		$P_{rated,h}$ <kW>	7,50	11,20	14,00	16,00
Potência elétrica de entrada total		P_{elec} <kW>	0,040	0,070	0,100	
Nível de potência sonora (por regulação da velocidade, se for caso disso)		L_{WA} <dB>	50-52-54-56	52-55-58-61	54-58-62-65	57-60-63-65

(EU)2016/2281

Indholdsfortegnelse

1. Sikkerhedsforanstaltninger.....	1	5. Nødbetjening af trådløs fjernbetjening.....	11
2. Del-navne.....	3	6. Vedligeholdelse og rengøring.....	12
3. Drift.....	6	7. Fejlfinding.....	13
4. Timer.....	11	8. Specifikationer.....	15

Bemærk



Fig. 1

Dette symbol gælder kun for EU-lande.

Dette symbol er i overensstemmelse med direktiv 2012/19/EU paragraf 14 Oplysninger til brugere og tillæg IX, og/eller med direktiv 2006/66/EF paragraf 20 Oplysninger til slutbrugere og tillæg II.

Dit produkt fra MITSUBISHI ELECTRIC er designet og fremstillet med kvalitetsmaterialer og komponenter, der kan genindvindes og/eller genbruges. Dette symbol viser, at elektrisk eller elektronisk udstyr, batterier og akkumulatører ikke må bortskaffes sammen med almindeligt husholdningsaffald efter endt levetid. Hvis der er trykt et kemisk symbol under symbolet (Fig. 1), betyder det, at batteriet eller akkumulatoren indeholder en bestemt koncentration af et tungmetal. Dette angives som følger:

Hg: kviksølv (0,0005 %), Cd: cadmium (0,002 %), Pb: bly (0,004 %)

I EU er der særlige indsamlingsordninger for brugte elektriske og elektroniske produkter, batterier og akkumulatører.

Bortskaf udstyret, batterier og akkumulatører korrekt på en lokal affalds-/genbrugsplads. Hjælp os med at bevare det miljø, vi lever i!

Bemærk:

Udtrykket "Ledningsforbundet fjernbetjening" i denne betjeningsvejledning refererer kun til PAR-41MAA. Se instruktionsbogen, der ligger i denne kasse, for at få yderligere oplysninger om den anden fjernbetjening.

1. Sikkerhedsforanstaltninger

- ▶ Læs alle "Sikkerhedsforanstaltninger", før De installerer enheden.
- ▶ "Sikkerhedsforanstaltninger" er en oversigt over vigtige sikkerhedspunkter. Disse skal følges.
- ▶ De skal forhøre Dem hos forsyningskilden før tilslutning til systemet.

BETYDNINGEN AF DE SYMBOLER, DER VISES PÅ ENHEDEN

	ADVARSEL (Risiko for brand)	Dette symbol gælder kun for R32-kølemiddel. Kølemiddeltypen står på udendørsenhedens navneplade. Hvis kølemiddeltypen er R32, anvender denne enhed et brændbart kølemiddel. Hvis kølemiddel lækker og kommer i kontakt med ild eller varmeenheder, dannes der skadelig gas, og der opstår risiko for brand.
		Læs omhyggeligt BETJENINGSVEJLEDNINGEN før drift.
		Servicepersonale skal omhyggeligt læse BETJENINGSVEJLEDNINGEN og INSTALLATIONSVEJLEDNINGEN før drift.
		Yderligere oplysninger fremgår af BETJENINGSVEJLEDNINGEN, INSTALLATIONSVEJLEDNINGEN osv.

Symboler anvendt i teksten

⚠ Advarsel:

Beskriver sikkerhedsforanstaltninger, der skal træffes, for at undgå personskade eller dødsfald.

⚠ Forsigtig:

Beskriver forholdsregler, der skal træffes, for at forhindre at enheden bliver beskadiget.

⚠ Advarsel:

- Disse apparater er ikke tilgængelige for menigmand.
- Enheden bør ikke installeres af brugeren. Bed forhandleren eller en autoriseret virksomhed om at installere enheden. Hvis enheden installeres forkert, kan det medføre udsivning af vand, elektrisk stød eller brand.
- Enheden må ikke modificeres. Det kan forårsage brand, elektrisk stød, tilskadecomst eller vandlækage.
- Stå ikke på, og placér ikke genstande på enheden.
- Sprøjt ikke vand over enheden, og rør ikke ved enheden med våde hænder. Dette kan medføre elektrisk stød.
- Sprøjt ikke med brændbare gasser i nærheden af enheden. Dette kan medføre brand.
- Anbring ikke en gasvarmer eller andet udstyr med åben ild, hvordet udsættes for den luft, der afgives af enheden. Dette kan medføre en ufuldstændig forbrænding.
- Fjern ikke frontpanelet eller ventilatorafskærmningen fra den udendørs enhed, mens den kører.
- Hvis der bemærkes unormal støj eller vibration, stop da enheden, sluk på hovedkontakten, og kontakt forhandleren.
- Stik aldrig fingre, pinde etc. ind i indtagene eller udgangene.
- Hvis der bemærkes en underlig lugt, stop da enheden sluk på hovedkontakten, og kontakt forhandleren. Ellers kan det medføre nedbrud, elektrisk stød eller brand.

Symboler anvendt i illustrationerne

Ⓛ : Angiver en del, der skal jordforbindes.

- Airconditionssystemet må IKKE anvendes af børn eller svagelig personer uden opsyn.
- Børn skal overvåges, for at sikre, at de ikke leger med airconditionssystemet.
- Hvis der blæser eller løber kølegas ud, stop da enheden, udluft rummet grundigt, og kontakt forhandleren.
- Dette apparat skal bruges af ekspertbrugere eller uddannede brugere i butikker, i let industri og på bedrifter eller til kommerciel brug af lægmand.
- Dette apparat kan bruges af børn på 8 år og derover samt personer med nedsatte fysiske, sensoriske eller mentale evner eller manglende erfaring og viden, hvis det sker under overvågning, eller de vejledes i sikker brug af apparatet og er indforstået med de risici, det indebærer. Børn må ikke lege med apparatet. Rengøring og brugervedligeholdelse må ikke foretages af børn uden overvågning.
- Dette apparat er ikke beregnet til at blive brugt af personer (herunder børn) med nedsatte fysiske, sensoriske eller mentale evner eller manglende erfaring og viden, medmindre det sker under overvågning, eller de vejledes i brugen af apparatet af en person, der er ansvarlig for deres sikkerhed.
- Børn skal overvåges for at sikre, at de ikke leger med apparaterne.

1. Sikkerhedsforanstaltninger

⚠ Advarsel:

- Ved installation, flytning eller serviceeftersyn af klimaanlægget må der kun anvendes det specificerede kølemiddel, der står på udendørsenheden, til fyldning af kølemiddelrørene. Det må ikke blandes med nogen anden type kølemiddel, og der må ikke være luft tilbage i rørene. Hvis der blandes luft sammen med kølemidlet, kan det forårsage et unormalt højt tryk i kølemiddelrøret og resultere i en eksplosion og andre farlige situationer. Hvis der bruges andre kølemidler end det, der er specificeret for systemet, forårsager det mekanisk driftssvigt eller funktionsfejl i systemet eller nedbrud af enheden. I værste fald kan det føre til en alvorlig hindring for produktsikkerheden.
- Denne enhed skal installeres i rum, der er større end det gulvareal, der er angivet i installationsvejledningen til udendørsenheden. Se installationsvejledningen til udendørsenheden.

⚠ Forsigtig:

- Brug ikke nogen skarpe genstande til at trykke på knapperne, da dette kan medføre beskadigelse af fjernstyringen.
- Den udendørs enheds indtag og afgang må aldrig blokeres eller til-dækkes.
- Aftør aldrig fjernbetjeningen med klude fugtet med benzen, fortynder osv.
- Lad ikke klimaanlægget køre i længere tid, hvis luftfugtigheden er høj, dvs. med en dør eller et vindue åbent. Hvis klimaanlægget anvendes i kølefunktion i et rum med høj luftfugtighed (80 % relativ luftfugtighed eller mere) i længere tid, kan der dryppe kondensvand fra klimaanlægget, som kan gøre møbler våde og ødelægge dem osv.

- Forsøg ikke at fremskynde afrimningsprocessen eller at rengøre på andre måder end dem, der er anbefalet af producenten.
- Udstyret skal opbevares i et lokale uden kontinuerlige antændelseskilder (f.eks. åben ild, et tændt gasapparat eller et tændt, elektrisk varmeapparat).
- Må ikke gennembøres eller brændes.
- Vær opmærksom på, at kølemiddel muligvis ikke kan lugtes.

- Rør aldrig ved luftudledningens ventilatorvinge under driften. Der kan opstå kondens, og enheden kan holde op med at fungere.

Bortskaffelse af enheden

Når enheden skal bortskaffes, kontakt da Deres forhandler.

2. Del-navne

■ Indendørsenhed

	Serie PLA-SM-EA
Ventilatortrin	4 trin
Ventilatorvinge	Auto med jalousi
Jalousiventil	-
Filter	Lang levetid
Filterrengøringsindikation	2.500 timer
Indstilling af den trådløse fjernbetjenings modelnummer	001

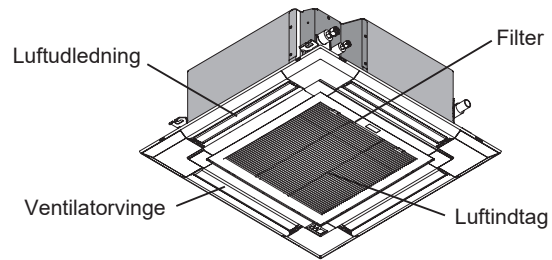

■ Fortrådet fjernkontrol

Kontrolenhedens interface

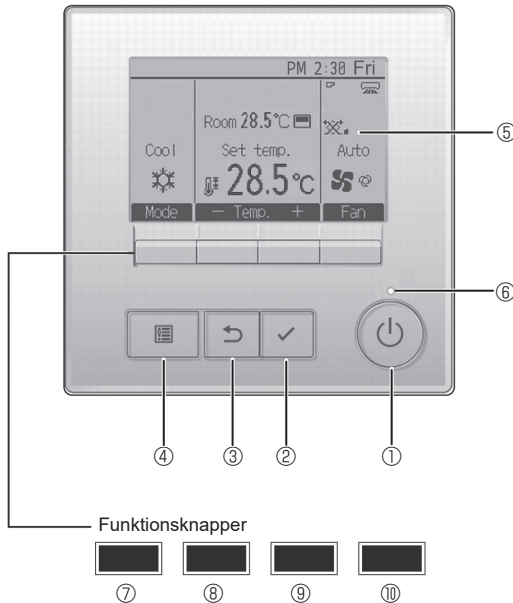

Funktionsknappernes funktioner skifter afhængig af skærmen. I vejledning til knapfunktioner, der vises i bunden af LCD'et, kan du se de funktioner, de har på en given skærm.

Når systemet er centralt styret, kan man ikke se den vejledning i knapfunktioner, der svarer til den låste knap.

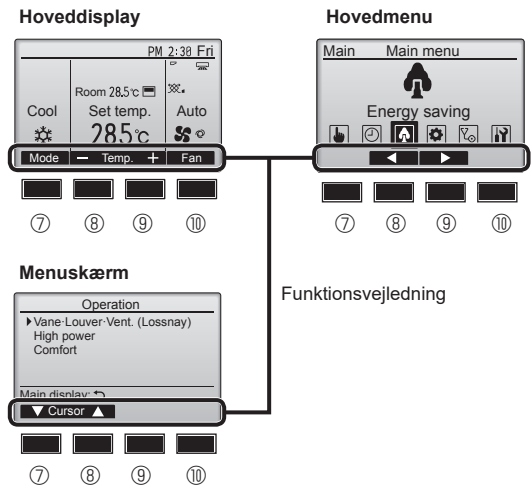

① [TÆND/SLUK]-knap

Tryk for at TÆNDE/SLUKKE for indendørsenheden.

② [VÆLG]-knap

Tryk for at gemme indstillingen.

③ [TILBAGE]-knap

Tryk for at gå tilbage til den foregående skærm.

④ [MENU]-knap

Tryk for at få vist hovedmenuen.

⑤ Baggrundsbelyst LCD

Funktionsindstillingerne vises.

Når baggrundsbelysningen er slukket, vil enhver knap tænde for den, og den forbliver tændt i et bestemt tidsrum afhængig af skærmen.

Når baggrundsbelysningen er slukket, tændes det, når der trykkes på en vilkårlig knap, og dens funktion aktiveres ikke. (Med undtagelse af [TÆND/SLUK]-knappen)

⑥ TÆND-/SLUK-lampe

Denne lampe lyser grønt, når enheden er i brug. Den blinker, når fjernkontrollen starter, eller hvis der opstår en fejl.

⑦ Funktionsknap [F1]

Hoveddisplay: Tryk for at ændre funktions-måde.

Menukærm: Knappens funktion varierer afhængigt af skærmen.

⑧ Funktionsknap [F2]

Hoveddisplay: Tryk for at reducere temperaturen.

Hovedmenu: Tryk for at flytte markøren til venstre.

Menukærm: Knappens funktion varierer afhængigt af skærmen.

⑨ Funktionsknap [F3]

Hoveddisplay: Tryk for at øge temperaturen.

Hovedmenu: Tryk for at flytte markøren til højre.

Menukærm: Knappens funktion varierer afhængigt af skærmen.

⑩ Funktionsknap [F4]

Hoveddisplay: Tryk for at ændre ventilatorhastighed.

Menukærm: Knappens funktion varierer afhængigt af skærmen.

2. Del-navne

Display

Hoveddisplayet kan vises på to forskellige måder: "Full" (Komplet) og "Basic." (enkelt.) Fabriksindstillingen er "Full." (komplet.) Du kan skifte til funktionen "Basic" (enkelt) ved at ændre indstillingen i indstilling af hoveddisplay. (Se betjeningsvejledningen, der følger med fjernbetjeningen.)

<Komplet funktion>

* Alle ikoner vises med forklaring.

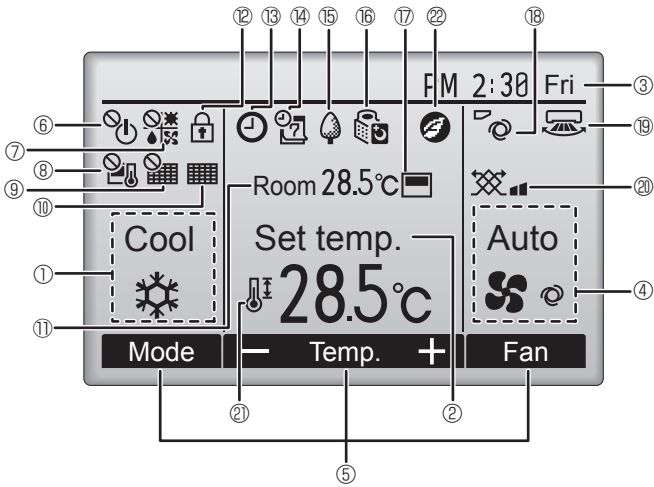

<Enkel funktion>

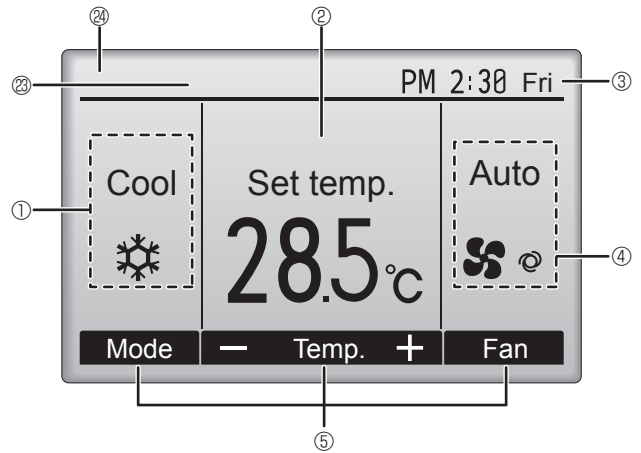

① Funktionsmåde

② Forudindstillet temperatur

③ Ur

④ Ventilatorhastighed

⑤ Vejledning i knapfunktioner

Funktioner for de tilsvarende knapper vises her.



Vises, når TÆND-/SLUK-funktionen er centralt styret.



Vises, når funktionsmåden er centralt styret.



Vises, når den forudindstillede temperatur er centralt styret.



Vises, når funktion til nulstilling af filter er centralt styret.



Viser, når filteret skal vedligeholdes.

⑪ Rumtemperatur



Vises, når knapperne er låst.



Vises, når "tænd-/sluk-timer", "natsænkning" eller "auto-off-timer" er aktiveret.



Vises, når timeren deaktiveres af det centraliserede kontrolsystem.



Vises, når ugetimer er aktiveret.



Vises, når enhederne kører i energibesparende funktion. (Vises ikke på visse modeller af indendørsenheder)



Vises, når udendørsenhederne kører i lydløs funktion.



Vises, når den integrerede termistor på fjernkontrollen er aktiveret til at overvåge rumtemperaturen (⑪).

vises, når termistoren på indendørsenheden er sat til at overvåge rumtemperaturen.



Viser indstilling af ventilationsblad.



Viser indstilling af spjæld.



Viser indstilling af ventilation.



Vises, når det forudindstillede temperaturområde er begrænset.



Vises, når en energibesparende funktion udføres vha. en "3D i-See sensor"-funktion.

⑲ Central styring

Vises i et vist tidsrum, når et centralt styret element betjenes.

⑳ Visning af midlertidig fejl

En fejlkode vises under den midlertidige fejl.

De fleste indstillinger (med undtagelse af TÆND-/SLUK, funktionstilstand, ventilatorhastighed og temperatur) kan foretages fra hovedmenuen.

2. Del-navne

■ Udendørsenhed

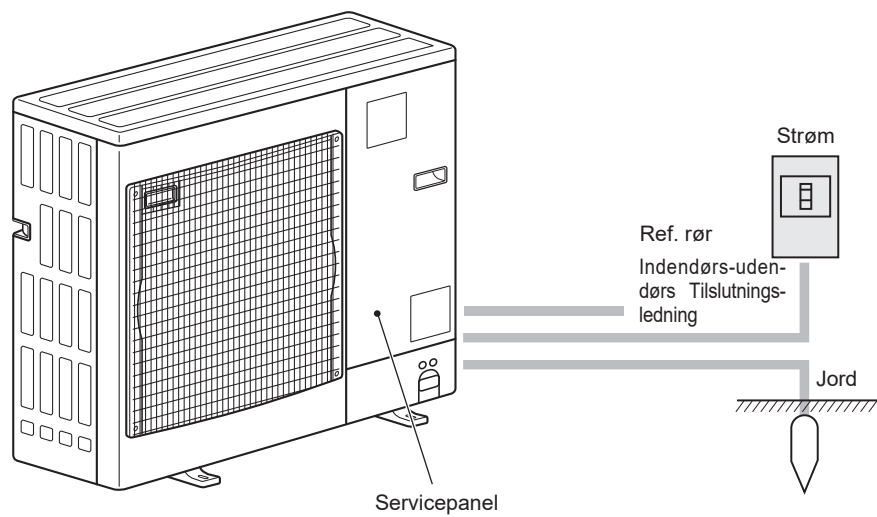

3. Drift

■ Se betjeningsvejledningen, der medfølger hver fjernkontrol, vedrørende betjeningsmetoden.

3.1. Brug af ON/OFF (TÆND/SLUK)

[TÆND]



Tryk på [TÆND/SLUK]-knappen. TÆND-/SLUK-lampen lyser grønt, og anlægget starter. Når "LED-belysning" er indstillet til "Nej", lyser ON/OFF-lampen ikke.

[SLUK]



Tryk på [TÆND/SLUK]-knappen igen. TÆND-/SLUK-lampen slukkes, og anlægget stopper.

Bemærk:

Selv hvis du trykker på knappen ON/OFF (TÆND/SLUK) straks, efter at du har lukket ned for den igangværende funktion, går der ca. 3 minutter, inden airconditionanlægget starter.

Dette er for at undgå beskadigelse af de indvendige komponenter.

■ Driftsstatushukommelse

Indstilling af fjernkontrol	
Funktionsmåde	Funktionsmåde, inden enheden blev slukket
Forudindstillet temperatur	Forudindstillet temperatur, inden enheden blev slukket
Ventilatorhastighed	Ventilatorhastighed, inden enheden blev slukket

■ Forudindstillet temperaturområde, der kan indstilles

Funktionsmåde	Forudindstillet temperaturområde
	Standard
Cool/Dry (Kulde/Tør)	19 – 30 °C
Heat (Varme)	17 – 28 °C
Auto	19 – 28 °C
Fan/Ventilation (Ventilator/ventilation)	Kan ikke indstilles

3.2. Valg af driftstilstand

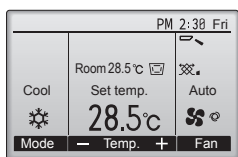

Ved hvert tryk på knappen [F1] skiftes der mellem følgende funktionsmåder. Vælg den ønskede funktionsmåde.

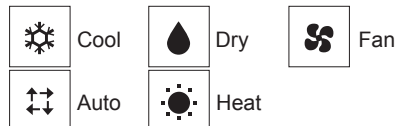
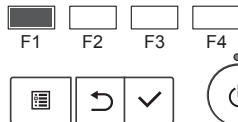

• Funktionsmåder, der ikke er tilgængelige på de tilsluttede udendørsenhedsmodeller, vises ikke på skærmen.

Hvad det blinkende funktionsikon betyder

Funktionsikonet blinker, når andre indendørsenheder i samme køleanlæg (tilsluttet til samme udendørsenhed) allerede er i brug i en anden funktionsmåde. I det tilfælde kan resten af enheden i den samme gruppe kun køre i samme funktionsmåde.

Automatisk drift

<Enkelt indstillingspunkt>

- I overensstemmelse med en indstillet temperatur starter kølingen, hvis rummets temperatur er for høj, og opvarmningen starter, hvis temperaturen i rummet er for lav.
- Under automatisk drift vil airconditionanlægget skifte til kølefunktion, hvis rumtemperaturen skifter og forbliver 2,0 °C eller mere over den indstillede temperatur i 15 minutter. På samme måde vil anlægget skifte til opvarmningsfunktion, hvis rumtemperaturen forbliver 2,0 °C eller mere under den indstillede temperatur i 15 minutter.

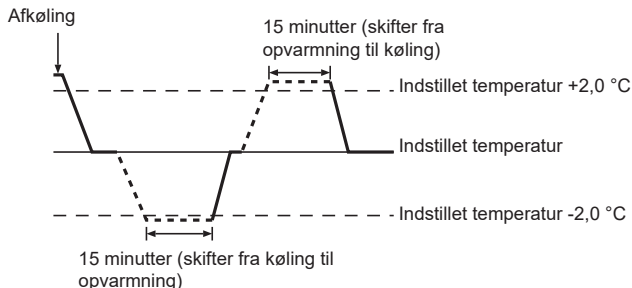

<To indstillingspunkter>

Bemærk:

- Afhængigt af den tilsluttede udendørsenhed kan denne funktion muligvis ikke indstilles.

Når funktionsmåden er indstillet til Auto (to indstillingspunkter), kan der indstilles to forudindstillede temperaturer, en til køling og en til opvarmning. Afhængigt af rumtemperaturen vil indendørsenheden automatisk køre i enten kølefunktion eller varmfunktion og holde rumtemperaturen inden for det forudindstillede område.

Få flere oplysninger om brug i betjeningsvejledningen til fjernbetjeningen.

3. Drift

3.3. Indstilling af temperatur

<Cool (Kulde) , Dry (Tør luft) , Heat (Varme), og Auto>



Eksempelvisning
(celsius i trin på 1 grader)



Tryk på [F2]-knappen for at reducere den forudindstillede temperatur, og tryk på [F3]-knappen for at øge den.

- I tabellen på 3-1 kan du se det temperaturområde, der kan indstilles for de forskellige funktionsmåder.
- Der kan ikke indstilles forudindstillet temperaturområde for ventilator/ventilation.
- Den forudindstillede temperatur vises enten i celsius i trin på 0,5 eller 1 grader eller i fahrenheit, alt efter modellen af indendørsenheden og indstillingen af visningstilstand på fjernbetjeningen.

3.4. Indstilling af ventilatorhastighed

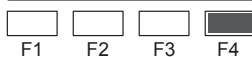
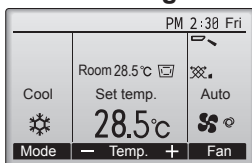

Tryk på [F4]-knappen for at se ventilatorhastighederne i følgende rækkefølge.

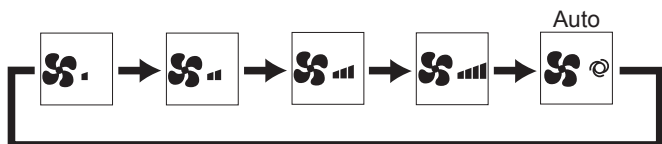

- De tilgængelige ventilatorhastigheder afhænger af, hvilke indendørsenhedsmodeller der er tilsluttet

Bemærk:

- Tilgængeligheden af ventilatorhastigheder er afhængig af den type enhed, der er tilsluttet.
- Under følgende omstændigheder vil enhedens faktiske ventilationshastighed være forskellig fra hastigheden vist i fjernbetjeningens display.
 1. Mens displayet er i tilstanden "Standby" eller "Defrost".
 2. Når varmevekslerens temperatur er lav i opvarmningsfunktion (f.eks. umiddelbart efter start af opvarmningsfunktion)
 3. I modet HEAT hvor den omgivende rumtemperatur er højere end temperaturindstillingen.
 4. I funktionen COOL, når rumtemperaturen er lavere end den indstillede temperatur.
 5. Når enheden er i mode DRY.

3.5. Indstilling af luftstrømmens retning

3.5.1 Sådan navigerer du i hovedmenuen

<Adgang til hovedmenuen>

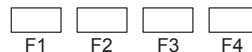
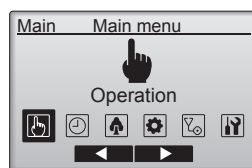

Tryk på knappen [MENU] på hoveddisplayet.
Main menu (Hovedmenuen) vises.

<Valg af enhed>

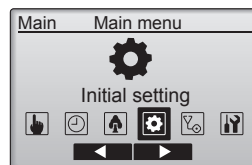

Tryk på [F2] for at flytte markøren til venstre.
Tryk på [F3] for at flytte markøren til højre.

<Gå ud af hovedmenuskærmen>

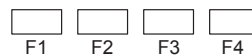
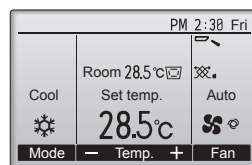

Tryk på [TILBAGE]-knappen for at gå ud af Main menu (hovedmenuen) og gå tilbage til hoveddisplay.

Hvis der ikke trykkes på en knap i 10 minutter, går skærmen automatisk tilbage til hoveddisplay. Indstillinger, der ikke er blevet gemt, mistes.

<Vis funktioner, der ikke understøttes>

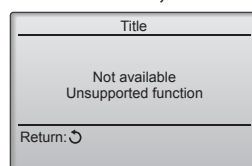

Beskedene til venstre vises, hvis brugeren vælger en funktion, der ikke understøttes af den tilsvarende indendørsenhedsmodel.

3. Drift

3.5.2 Blad-vent. (Lossnay)

<Adgang til menuen>

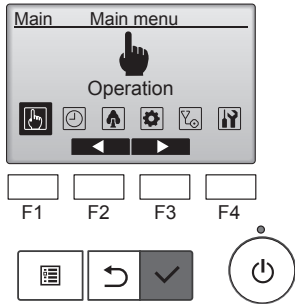

Vælg "Operation" (Drift) i hovedmenuen (se 3.5.1), og tryk på knappen [VÆLG].

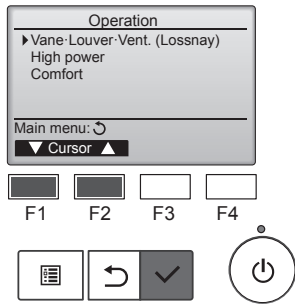

Vælg "Vane-Louver-Vent. (Lossnay)" (Vinge-Jalousiventil-Vent. (Lossnay)) eller "Vane·3D i-See-Vent. (Lossnay)" (Vinge 3D i-See Vent. (Lossnay)) i funktionsmenuen, og tryk på knappen [VÆLG].

Vingeindstilling (lodret luftstrømsretning)

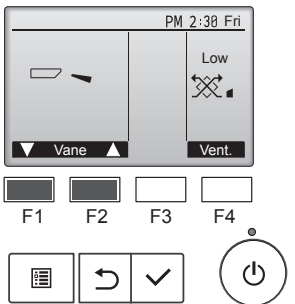

Tryk på [F1]- eller [F2]-knappen.

Tryk på knappen som angivet ovenfor for at gå gennem følgende indstillingsmuligheder.

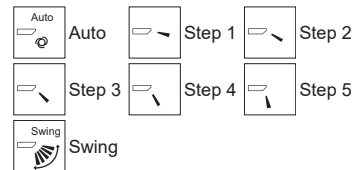

Vælg "Swing" (Sving) for at bevæge ventilatorvingerne op og ned automatisk.

Ved indstillingerne "Step 1" (Trin 1) til "Trin 5" (Trin 5) fastlåses ventilatorvingen i den valgte vinkel.

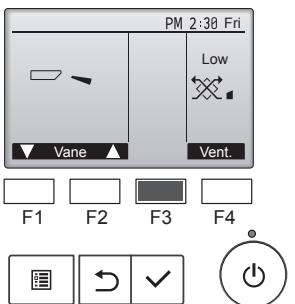

Ventilationsindstilling

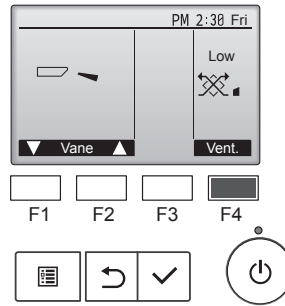

Tryk på knappen [F4] for at gå gennem følgende indstillinger.



• Ventilatoren på nogle modeller af indendørsenheder kan være knyttet til visse modeller af ventilationsenheder.

<Gå tilbage til Main menu (Hovedmenu)>

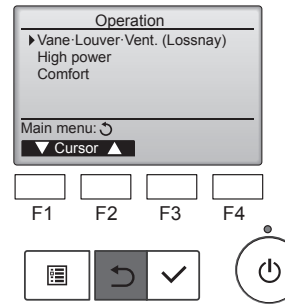

Tryk på knappen [TILBAGE] for at gå tilbage til funktionsmenuen.

3. Drift

Bemærk:

- Under svingfunktion viser displayet ikke retningen i synkroniseret bevægelse med enhedens retningsvinger.
- Afhængige retninger afhænger af hvilken type enhed der er tilsluttet.
- Under følgende omstændigheder er den faktiske luftretning forskellig fra retningen vist i fjernbetjeningens display.
 1. Mens displayet er i tilstanden "Standby" eller "Defrost".
 2. Straks efter modet HEAT er startet (mens systemet venter på at enheden skifter mode)
 3. I modet HEAT hvor den omgivende rumtemperatur er højere end temperaturindstillingen.

<Sådan indstilles fast luftstrømsretning op/ned>

For PLA-EA-serien er det kun den særlige udgang, der kan indstilles fast til en bestemt retning med nedenstående procedure. Når denne indstilling er foretaget, vil den pågældende udgang stille sig fast, hver gang anlægget tændes. (Andre udgange følger den luftretning OP/NED, der indstilles med fjernbetjeningen).

Bemærk:

Afhængig af den tilsluttede udendørsenhed kan det være, at denne funktion ikke kan indstilles.

■ Ordforklaring

- "Refrigerant address No." (Køleenhedsadressenr.) og "Unit No." (Enhedsnr.) er de numre, der gives til hvert airconditionanlæg.
- "Udgangsnr." er det nummer, der gives til hver af udgangene på airconditionanlægget. (Se illustrationen nedenfor.)
- "Luftretning op/ned" er den retning (vinkel), der skal fastsættes.



Indstilling med fjernbetjening

Luftstrømmens retning fra denne udgang styres ved hjælp af indstillingen for luftstrømmens retning på fjernbetjeningen.

Fast indstilling

Luftstrømmens retning fra denne udgang er indstillet fast i den angivne retning. Hvis det bliver for koldt på grund af den direkte luftstrøm, kan luftstrømmens retning indstilles fast på vandret, for at undgå den direkte luftstrøm.

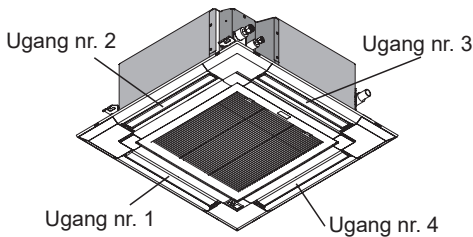

Bemærk:

Nummeret på udledningen kan ses af antallet af riller i begge ender af hver luftudledning. Indstil luftretningen, mens du ser på de oplysninger, der vises på fjernbetjeningens display.

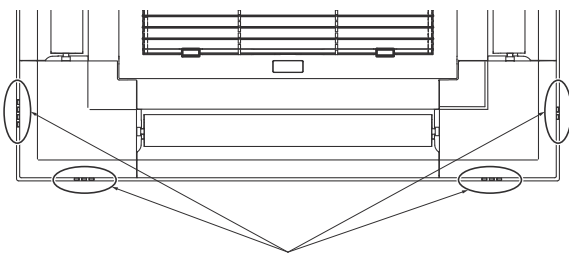

Mærker til identifikation af luftudledning

■ Manuel ventilationsbladvinkel (Lodret luftstrømsretning) (Fortrådet fjernkontrol)

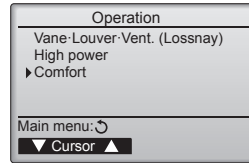

Vælg "Comfort" (Komfort) i funktionsmenuen, og tryk på knappen [VÆLG].

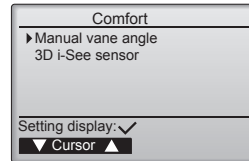

Vælg "Manual vane angle" (Manuel ventilatorvingevinkel) med [F1]- eller [F2]-knappen, og tryk på knappen [VÆLG].

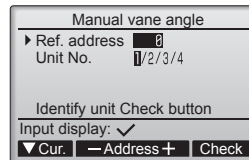

Flyt markøren til "Ref. address" (Kølemiddeladresse) eller "Unit No." (Enhedsnr.) med [F1]-knappen for at vælge.

Vælg kølemiddeladresse og enhedsnummer for de enheder, hvor ventilationsbladene skal fastsættes, med [F2]- eller [F3]-knappen og tryk på knappen [VÆLG].

- Ref. address: Kølemiddeladresse
 - Unit No. (Enhedsnr.): 1, 2, 3, 4
- Tryk på [F4]-knappen for at bekræfte enheden.

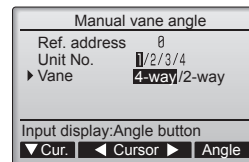

Vælg "Vane" (Vinge) med [F1]-knappen.

Vælg "4-way" (4-vejs) eller "2-way" (2-vejs) med [F2]- eller [F3]-knappen, og tryk på [F4]-knappen.

3. Drift

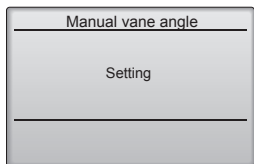
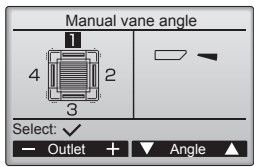

Den aktuelle indstilling af ventilationsblad vises.

Vælg de ønskede udgange blandt "1," "2," "3," "4," eller "1, 2, 3, 4 (alle udgange)" med [F1]- eller [F2]-knappen.

Tryk på [F3]- eller [F4]-knappen for at gå igennem følgende valgmuligheder, og vælg den ønskede indstilling.

* Draft reduction (Reduktion af træk)
I denne indstilling er luftstrømsretningen mere vandret end luftstrømsretningen i indstillingen "Step 1" (Trin 1) for at mindske fornemmelsen af træk. Reduktion af træk kan kun indstilles for 1 ventilatorvinge.

Bemærk:

Reduktion af træk må ikke indstilles i miljøer med høj luftfugtighed. Ellers kan der opstå kondens, som kan dryppe.

■ Indstilling af ventilationsblad

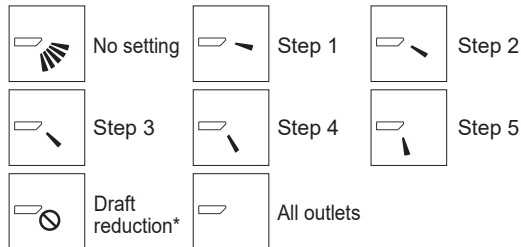

Tryk på knappen [VÆLG] for at gemme indstillingerne. Der vises en skærm, der viser, at indstillingsinformationen er sendt. Der foretages indstillingsændringer af de valgte udgange. Skærmen går automatisk tilbage til den, der er vist ovenfor (trin 5), når overførslen er afsluttet. Foretag indstillinger af de andre udgange efter samme fremgangsmåde.

Hvis alle udgange er valgt, vises næste gang, enheden tændes.

Sådan navigerer du i skærmene
• Gå tilbage til den foregående skærm [TILBAGE]-knap

■ Bekræftelsesprocedure (ledningsforbundet fjernbetjening)

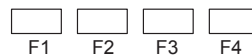
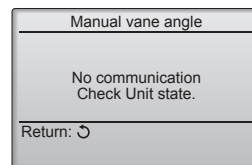
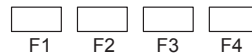
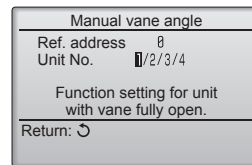
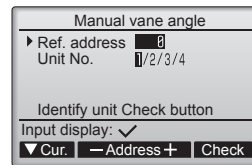

- ① Du skal først bekræfte ved at indstille "Ref. address" (Kølemiddeladresse) til 0 og "Unit No." (Enhedsnr.) til 1.
 - Flyt markøren til "Ref. address" (Kølemiddeladresse) eller "Unit No." (Enhedsnr.) med [F1]-knappen for at vælge.
 - Vælg kølemiddeladresse og enhedsnummer for de enheder, hvor ventilationsbladene skal fastsættes, med [F2]- eller [F3]-knappen og tryk på knappen [VÆLG].
 - Ref. address: Kølemiddeladresse
 - Unit No. (Enhedsnr.): 1, 2, 3, 4
Tryk på [F4]-knappen for at bekræfte enheden.
- ② Ændr "Unit No." (Enhedsnr.) i rækkefølge, og kontrollér hver enhed.
 - Tryk på [F1]-knappen for at vælge "Unit No." (Enhedsnr.).
Tryk på [F2]- eller [F3]-knappen for at ændre "Unit No." (enhedsnr.) til den enhed, du vil at kontrollere, og tryk derefter på [F4]-knappen.
 - Når du har trykket på [F4]-knappen, skal du vente ca. 15 sekunder og derefter kontrollere airconditionanlæggets nuværende status.
 - Vingen peger nedad. → Dette airconditionanlæg vises på fjernkontrollen.
 - Alle udgange er lukket. → Tryk på knappen [TILBAGE], og fortsæt driften fra begyndelsen.
 - Meddelelserne til venstre vises.
 - Måleenheden findes ikke på denne kølemiddeladresse.
 - Tryk på knappen [TILBAGE] for at vende tilbage til startskærmen.
- ③ Redigér "Ref. address" (Kølemiddeladresse) til det næste nummer.
 - Se trin ① for at ændre "Ref. address" (Kølemiddeladresse), og fortsæt med bekræftelsen.

4. Timer

- Timer-funktionerne er forskellige alt efter den pågældende fjernkontrol.
- Se den rette betjeningsvejledning, der medfølger hver fjernkontrol, vedrørende betjening af fjernkontrollen.

5. Nødbetjening af trådløs fjernbetjening

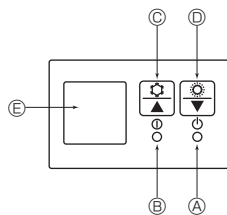
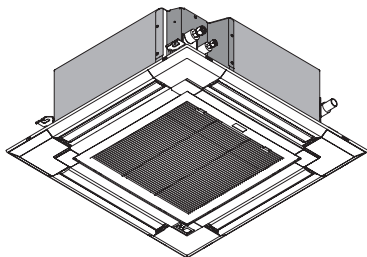

Når fjernbetjeningen ikke kan benyttes

Hvis fjernbetjeningens batterier løber tør, eller hvis fjernbetjeningen ikke fungerer, som den skal, kan der køres i nøddrift ved hjælp af knapperne til nøddrift på panelet.

- Ⓐ DEFROST/STAND BY-lampe
- Ⓑ Driftslampe
- Ⓒ Kontakt til køling i nøddrift
- Ⓓ Kontakt til opvarmning i nøddrift
- Ⓔ Modtager

Start drift

- Tryk på knappen Ⓒ i mere end 2 sekunder for at starte kølefunktionen.
- Tryk på knappen Ⓓ i mere end 2 sekunder for at starte varmfunktionen.
- Når driftslampen Ⓑ tændes, betyder det, at funktionen er startet.

Bemærk:

- Nedenfor vises detaljer om nøddrift.

Nedenfor vises detaljer om NØDDRIFT.

Driftsfunktion	COOL	HEAT
Indstillet temperatur	24°C	24°C
Ventilatorhastighed	Høj	Høj
Luftstrømmens retning	Vandret	Nedad

Stop drift

- Stop driften ved at trykke på Ⓒ-knappen Ⓒ eller Ⓓ-knappen Ⓓ i mere end 2 sekunder.

6. Vedligeholdelse og rengøring

■ Filterinformation

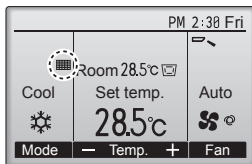

 vises på hoveddisplay i funktionen komplet, når filtrene skal rengøres.

Vask, rengør eller udskift filtrene, når dette symbol vises.

Se yderligere information i installationsvejledningen for indendørsenheden.

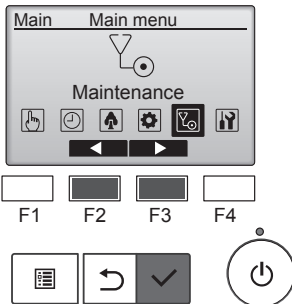

Vælg "Maintenance" (Vedligeholdelse) i hovedmenuen, og tryk på knappen [VÆLG].

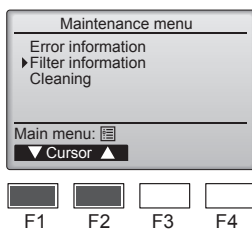

Vælg "Filter information" (Filterinformation) i hovedmenuen, og tryk på knappen [VÆLG].

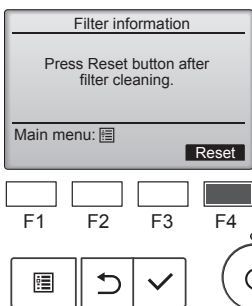

Tryk på [F4] -knappen for at nulstille filtersymbolet. I installationsvejledningen til indendørsenheden kan du se, hvordan du skal rengøre filteret.



Vælg "OK" med [F4]-knappen.

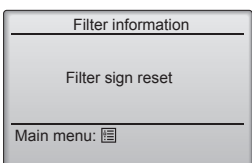

Der vises en bekræftelsesskærm.

Sådan navigerer du i skærmene

- Gå tilbage til Main menu (hovedmenuen) [MENU]-knap
- Gå tilbage til den foregående skærm [TILBAGE]-knap

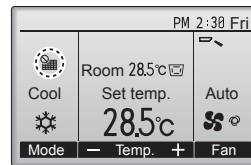

Når der vises  på hoveddisplay i funktionen komplet, er systemet centralt styret, og filtersymbolet kan ikke nulstilles.

Hvis der er tilsluttet to eller flere indendørsenheder, kan tidspunktet for rengøring af filter for de enkelte enheder være forskelligt afhængig af filtertype.

Ikonet  vises, når filteret i hovedenheden skal rengøres.

Når filtersymbolet er nulstillet, nulstilles den samlede driftstid for alle enhederne.

Ikonet  vil blive vist efter en bestemt driftsperiode på baggrund af den antagelse, at indendørsenhederne er monteret i et lokale med normal luftkvalitet. Afhængig af luftkvalitet kan det være nødvendigt at rengøre filteret oftere.

Den samlede tid, hvor efter filteret skal rengøres, afhænger af den pågældende model.

• Denne indikation er ikke tilgængelig for trådløs fjernkontrol.

⚠ Forsigtig:

- Få autoriserede fagfolk til at rense filteret.

■ Rengøring af filtrene

- Rengør filtrene med en støvsuger. Hvis De ikke har en støvsuger, kan De banke filtrene let mod en solid genstand for at banke snavs og støv af.
- Hvis filtrene er særligt snavsede, vaskes de i lunkent vand. Vær omhyggelig med at skylle evt. rengøringsmiddel helt af, og lad filtrene tørre fuldstændigt, før de sættes tilbage i enheden.







⚠ Forsigtig:

- Tør ikke filtrene i direkte sollys eller ved at anvende en tørrekilde, såsom en elektrisk varmeovn: dette kan få dem til at slå sig.
- Vask ikke filtrene i varmt vand (over 50°C), da dette kan få dem til at slå sig.
- Tilse at filtrene altid installeres. Hvis enheden arbejder uden luftfiltre, kan det medføre funktionssvigt.

⚠ Forsigtig:

- Før systemet rengøres, skal det stoppes, og der skal slukkes for strømforsyningen.
- Indendørs enheder er udstyret med filtre, der fjerner støvet i den indsugede luft. Rengør filtrene som vist i nedenstående tegninger.

7. Fejlfinding

Har du problemer?	Her er løsningen. (Enheden fungerer normalt).
Airconditionanlægget kan ikke opvarme eller køle ordentligt.	<ul style="list-style-type: none"> ■ Rens filteret. (Luftstrømmen reduceres, hvis filteret er snavset eller tilstoppet). ■ Kontrollér temperaturindstillingen, og justér den indstillede temperatur. ■ Sørg for, at der er nok plads omkring udendørsenheden. Er indendørsenhedens luftind- eller udsugning blokeret? ■ Er der en åben dør eller et åbent vindue?
Når opvarmningen starter, strømmer der ikke straks varm luft fra indendørsenheden.	<ul style="list-style-type: none"> ■ Der strømmer ikke varm luft, før indendørsenheden er tilstrækkelig opvarmet.
Under opvarmningsfunktion standser airconditionenheden, før den indstillede rumtemperatur er nået.	<ul style="list-style-type: none"> ■ Hvis udendørstemperaturen er lav, og fugtigheden er høj, kan der danne sig is på udendørsenheden. Hvis dette er tilfældet, foretager udendørsenheden en afisning. Normal drift skal gå i gang efter ca. 10 minutter.
I kølefunktion stopper klimaanlægget, når den indstillede rumtemperatur nås.	<ul style="list-style-type: none"> ■ PLA-EA-serien: Når den indstillede rumtemperatur nås i kølefunktion, arbejder ventilatoren ved laveste hastighed.
Luftstrømmens retning skifter under drift, eller den kan ikke indstilles.	<ul style="list-style-type: none"> ■ Under opvarmningsfunktion bevæger ventilatorvingerne sig automatisk til vandret luftstrømsretning, når luftstrømstemperaturen er lav eller under afisningsfunktion.
Når luftstrømmens retning ændres, bevæger ventilatorvingerne sig altid op og ned forbi den indstillede position, før de endelig standser på positionen.	<ul style="list-style-type: none"> ■ Når luftstrømmens retning ændres, bevæger ventilatorvingerne sig til den indstillede position efter at have detekteret grundpositionen.
Der lyder en vandstrømningslyd eller en lejlighedsvis hvislende lyd.	<ul style="list-style-type: none"> ■ Disse lyde forekommer, når kølevæsken strømmer ind i airconditionanlægget, eller når væskestrømsretningen skifter.
Der høres en knaldende eller knirkende lyd.	<ul style="list-style-type: none"> ■ Disse lyde forekommer, når dele gnider mod hinanden på grund af udvidelser og sammentrækninger som følge af temperaturændringer.
Der er en ubehagelig lugt i rummet.	<ul style="list-style-type: none"> ■ Indendørsenheden indsuger luft, der indeholder gasser fra vægge, tæpper og møbler samt lugte fra tøj, og derefter blæses denne luft ind i rummet igen.
En hvid tåge eller damp udsendes fra indendørsenheden.	<ul style="list-style-type: none"> ■ Hvis indendørstemperaturen og fugtigheden er høj, kan denne tilstand forekomme, når driften starter. ■ Under afisningsfunktion kan kold luft strømme ned og se ud som en tåge.
Vand eller damp udsendes fra udendørsenheden.	<ul style="list-style-type: none"> ■ Under kølefunktion kan vand dannes og dryppe ned fra kølerørene og samlingerne. ■ Under opvarmningsfunktion kan vand dannes og dryppe ned fra varmeveksleren. ■ Under afisningsfunktion kan vand på varmeveksleren fordampe, så der udsendes vanddamp.
"  " vises på fjernbetjeningsdisplayet.	<ul style="list-style-type: none"> ■ Under central betjening vises " på fjernbetjeningsdisplayet, og airconditiondrift kan ikke startes eller standses med fjernbetjeningen.
Ved genstart af airconditionenheden lige efter at den er standset, virker den ikke, selv om knappen ON/OFF (TÆND/SLUK) aktiveres.	<ul style="list-style-type: none"> ■ Vent ca. 3 minutter. (Driften er standset for at beskytte airconditionenheden).
Aircondition virker, uden at knappen ON/OFF (TÆND/SLUK) aktiveres.	<ul style="list-style-type: none"> ■ Er on-timeren indstillet? Tryk på knappen ON/OFF (TÆND/SLUK) for at standse driften. ■ Er airconditionenheden tilsluttet en central fjernbetjening? Kontakt de personer, der har kontrol med airconditionenheden. ■ Viser tegnet " i fjernbetjeningsdisplayet? Kontakt de personer, der har kontrol med airconditionenheden. ■ Er autogendannelsesfunktionen efter strømsvigt indstillet? Tryk på knappen ON/OFF (TÆND/SLUK) for at afbryde driften.
Airconditionenheden standser, uden at knappen ON/OFF (TÆND/SLUK) aktiveres.	<ul style="list-style-type: none"> ■ Er off-timeren indstillet? Tryk på knappen ON/OFF (TÆND/SLUK) for at genoptage driften. ■ Er airconditionenheden tilsluttet en central fjernbetjening? Kontakt de personer, der har kontrol med airconditionenheden. ■ Viser tegnet " i fjernbetjeningsdisplayet? Kontakt de personer, der har kontrol med airconditionenheden.
Fjernbetjeningens timerdrift kan ikke indstilles.	<ul style="list-style-type: none"> ■ Er timerindstillingerne ugyldige? Hvis timeren kan indstilles, vises  eller  i fjernbetjeningsdisplayet.
"Please Wait" (Vent Venligst) vises på fjernbetjeningsdisplayet.	<ul style="list-style-type: none"> ■ Startindstillingerne bliver udført. Vent ca. 3 minutter.
En fejlkode vises på fjernbetjeningsdisplayet.	<ul style="list-style-type: none"> ■ Beskyttelsesenhederne har virket for at beskytte airconditionenheden. ■ Forsøg ikke at reparere dette udstyr selv. Sluk straks for afbryderen, og kontakt forhandleren. Sørg for at give forhandleren modelnavn og de oplysninger, der blev vist på fjernbetjeningsdisplayet.
Der høres lyde fra vandaftapning eller motorrotation.	<ul style="list-style-type: none"> ■ Når kølefunktionen standser, vil drænpumpen gå i gang og derefter standse. Vent ca. 5 minutter.
Ventilatorvingerne bevæger sig ikke, eller indendørsenheden reagerer ikke, når den trådløse fjernbetjening anvendes.	<ul style="list-style-type: none"> ■ Lamelmotorens og signalmodtagerens fjedersamlemuffer er muligvis ikke forbundet korrekt. Få en installatør til at kontrollere forbindelsen. (Farverne på stikkens han- og hundele skal være ens).

7. Fejlfinding

Har du problemer?	Her er løsningen. (Enheden fungerer normalt).												
Støjen er kraftigere end specifikationerne angiver.	<ul style="list-style-type: none"> ■ Lydniveauet ved indendørsdrift påvirkes af det pågældende rums akustik som vist i nedenstående tabel, og det bliver højere end angivet i støjspecifikationerne, der er målt i et ekkofrit rum. <table border="1" data-bbox="815 264 1485 434"> <thead> <tr> <th></th> <th>Rum med absorption af højt lydniveau</th> <th>Normale rum</th> <th>Rum med absorption af lavt lydniveau</th> </tr> </thead> <tbody> <tr> <td>Rumeksempler</td> <td>Radiostudie, musikrum osv.</td> <td>Reception, hotellobby osv.</td> <td>Kontor, hotelværelse</td> </tr> <tr> <td>Støjniveauer</td> <td>3 til 7 dB</td> <td>6 til 10 dB</td> <td>9 til 13 dB</td> </tr> </tbody> </table>		Rum med absorption af højt lydniveau	Normale rum	Rum med absorption af lavt lydniveau	Rumeksempler	Radiostudie, musikrum osv.	Reception, hotellobby osv.	Kontor, hotelværelse	Støjniveauer	3 til 7 dB	6 til 10 dB	9 til 13 dB
	Rum med absorption af højt lydniveau	Normale rum	Rum med absorption af lavt lydniveau										
Rumeksempler	Radiostudie, musikrum osv.	Reception, hotellobby osv.	Kontor, hotelværelse										
Støjniveauer	3 til 7 dB	6 til 10 dB	9 til 13 dB										
Der ses ikke noget på fjernbetjeningsdisplayet, displayet er blegt, eller signalerne modtages kun af indendørsenheden, hvis fjernbetjeningen holdes helt tæt på.	<ul style="list-style-type: none"> ■ Batterierne er lave. Udskift batterierne, og tryk på knappen Reset (Nulstil). ■ Hvis der stadig ikke er noget at se, efter at batterierne er udskiftet, skal du sørge for, at batterierne er indsat i den rigtige retning (+, -). 												
Efter installation/udskiftning af fjernbetjeningens batteri virker nogle af funktionerne ikke.	<ul style="list-style-type: none"> ■ Kontrollér, at uret er indstillet. Hvis uret ikke er indstillet, skal du indstille det. 												
Driftslampen nær modtageren til den trådløse fjernbetjening på indendørsenheden blinker.	<ul style="list-style-type: none"> ■ Selvdiagnosefunktionen er blevet kørt for at beskytte airconditionenheden. ■ Forsøg ikke at reparere dette udstyr selv. Sluk straks for afbryderen, og kontakt forhandleren. Sørg for at give forhandleren modelnavnet. 												
Den indendørsenhed, som ikke arbejder, bliver varm, og fra enheden kommer en lyd af rindende vand.	<ul style="list-style-type: none"> ■ Der løber konstant en lille smule kølevæske ind i indendørsenheden, selvom den ikke er i drift. (Tilsluttet MXZ-/forgreningsboks) 												

8. Specifikationer

■ Serie PLA-SM-EA

Model		SM71	SM100	SM125	SM140
Strømkilde · spænding/frekvens	<V / Hz>	~N 230/50			
Nominal indgangseffekt · Kun indendørs køling/opvarmning	<kW>	0,04/0,04	0,07/0,07	0,10/0,10	0,10/0,10
Mærkestrøm · Kun indendørs køling/opvarmning	<A>	0,27/0,25	0,46/0,44	0,66/0,64	0,66/0,64
Varmer	<kW>	–	–	–	–
Højde	<mm>	258 (40)	298 (40)		
Bredde	<mm>	840 (950)			
Dybde	<mm>	840 (950)			
Ventilatorluftstrøm · Lav-Medium 2-Medium 1-Høj	<m ³ / min>	14-17-19-21	19-23-26-29	21-25-28-31	24-26-29-32
Støjniveau (SPL) · Lav-Medium 2-Medium 1-Høj	<dB>	28-30-32-34	31-34-37-40	33-37-41-44	36-39-42-44
Nettovægt	<kg>	21 (5)	24 (5)	26 (5)	

*1. Tallet i () indikerer standardgitre.

Model		SM71	SM100	SM125	SM140	
Køleydelse	sensibel	$P_{\text{rated,c}}$ <kW>	5,10	7,70	9,12	9,38
	latent	$P_{\text{rated,c}}$ <kW>	1,70	2,30	3,38	4,02
Varmedydelse		$P_{\text{rated,h}}$ <kW>	7,50	11,20	14,00	16,00
Samlet elektrisk effektoptag		P_{elec} <kW>	0,040	0,070	0,100	
Lyeffektniveau (pr. hastighedsindstilling, hvis relevant)		L_{WA} <dB>	50-52-54-56	52-55-58-61	54-58-62-65	57-60-63-65

(EU)2016/2281

Innehåll

1. Säkerhetsåtgärder	1	5. Nöddrift för trådlös fjärrkontroll	11
2. Namn på delarna	3	6. Skötsel och rengöring	12
3. Drift	6	7. Felsökning	13
4. Timer	11	8. Specifikationer	15

Obs



Fig. 1

Denna symbolmärkning gäller bara i EU-länder.

Denna symbol är i enlighet med direktiv 2012/19/EU artikel 14, Information till användarna, och bilaga IX, och/eller direktiv 2006/66/EG artikel 20, Information till slutanvändarna, och bilaga II.

Denna produkt från MITSUBISHI ELECTRIC är designad och tillverkad av material och komponenter med hög kvalitet som kan återvinnas och/eller återanvändas. Denna symbol betyder att förbrukade elektriska och elektroniska produkter, batterier och ackumulatörer skall sorteras och hanteras separat från hushållsavfall. Om det finns en kemisk beteckning tryckt under symbolen (Fig. 1) betyder det att batteriet eller ackumulatören innehåller en tungmetall med en viss koncentration.

Detta anges på följande sätt: Hg: kvicksilver (0,0005%), Cd: kadmium (0,002%), Pb: bly (0,004%)

Inom den Europeiska Unionen finns det separata insamlingsssystem för begagnade elektriska och elektroniska produkter, batterier och ackumulatörer.

Var vänlig lämna denna produkt, batterier och ackumulatörer hos din lokala mottagningsstation för avfall och återvinning. Var snäll och hjälp oss att bevara miljön vi lever i!

Obs:

Frasen "Fast ansluten fjärrkontroll" i denna driftsmanual refererar enbart till PAR-41MAA. Om du behöver information om den andra fjärrkontrollen, kan du läsa instruktionsboken som finns i förpackningen.

1. Säkerhetsåtgärder

- ▶ Innan du installerar enheten bör du läsa igenom samtliga "Säkerhetsåtgärder".
- ▶ Under "Säkerhetsåtgärder" hittar du viktig information som rör din säkerhet. Se till att du följer anvisningarna.
- ▶ Se till att elsystemets ansvarige underrättas och ger sitt godkännande innan systemet kopplas in.

VAD SYMBOLERNA SOM VISAS PÅ ENHETEN BETYDER

	VARNING (Brandrisk)	Denna märkning gäller bara för köldmediet R32. Köldmedietypen är skriven på utomhusenhetens namnplåt. Ifall köldmedietypen är R32 används ett lättantändligt köldmedium i denna enhet. Om köldmediet läcker ut och kommer i kontakt med eld eller uppvärmningskomponenterna kommer det att bildas en farlig gas och brandrisk föreligger.
	Läs DRIFTSMANUALEN noggrant före användning.	
	Servicepersonal måste läsa DRIFTSMANUALEN och INSTALLATIONSHANDBOKEN noggrant före användning.	
	Mer information finns i DRIFTSMANUALEN, INSTALLATIONSHANDBOKEN och liknande.	

Symboler som används i texten

⚠ Varning:

Anger försiktighetsmått som bör vidtas för att förhindra att användaren utsätts för fara eller risk.

⚠ Försiktighet:

Beskriver säkerhetsåtgärder som bör följas för att undvika att enheten skadas.

⚠ Varning:

- Dessa apparater är inte tillgängliga för allmänheten.
- Enheten bör inte installeras av användaren. Be återförsäljaren eller ett auktoriserat företag att installera den. Om enheten installeras felaktigt kan vattenläckor, elektriska stötar eller brand bli följden.
- Modifiera inte enheten. Det kan orsaka brand, elektriska stötar, skador eller vattenläckor.
- Stå inte på enheten eller placera föremål på den.
- Stänk inte vatten på enheten eller ta på den med våta händer. Elektriska stötar kan bli följden.
- Spruta inte antändbar gas i närheten av enheten. Det kan orsaka brand.
- Placera inte en gasvärmare eller andra apparater med öppna lågor på en plats där de kan utsättas för luft som släpps ut från enheten. Ofullständig antändning kan bli följden.
- Ta inte bort frontpanelen eller fläktskyddet på utomhusenheten när den är i drift.
- Stäng av enheten, slå ifrån strömbrytaren och kontakta återförsäljaren om du observerar ovanliga lukter eller överdriven vibration.
- Stick aldrig in fingrar, pinnar etc. i luftintagen eller utloppen.
- Om ovanliga dofter uppstår bör du stänga av enheten, slå ifrån strömbrytaren och kontakta återförsäljaren. Annars kan haveri, elektriska stötar eller brand uppstå.
- Luftkonditioneringen får INTE användas av barn eller personer med funktionshinder utan övervakning.

Symboler som används i illustrationerna

⚡ : Indikerar en del som måste jordas.

- Barn bör hållas under uppsyn så att de inte leker med luftkonditioneringen.
- Stäng av luftkonditioneringen, ventilera rummet ordentligt och kontakta en återförsäljare om köldmedelsgas tränger eller läcker ut.
- Apparaten får endast användas av experter och utbildade användare i butiker, inom lätt industri och lantbruk, eller för kommersiellt bruk av icke-specialister.
- Apparaten kan användas av barn från 8 år och uppåt och av personer med fysiska, sensoriska eller mentala funktionshinder eller personer som saknar vana och kunskaper om det sker under överinseende eller om de instruerats i hur apparaten används på ett säkert sätt och har förstått de risker som detta bruk medför. Barn får inte leka med apparaten. Rengöring och användarunderhåll får inte utföras av barn om de inte hålls under uppsikt.
- Enheten får inte användas av personer (inklusive barn) med fysiska, sensoriska eller mentala funktionshinder eller personer som saknar vana och kunskaper om de inte övervakas av en ansvarig eller instrueras hur enheten används.
- Barn måste hållas under uppsikt så att de inte leker med apparaterna.

1. Säkerhetsåtgärder

⚠ Varning:

- Vid installation, flytt eller service av luftkonditioneringen ska endast angivet kylmedel som står skrivet på utomhusenheten användas för att fylla på kylmedelsrören. Blanda inte med andra kylmedel och låt inte luft vara kvar i rören.
Om luft blandas med kylmedel kan det orsaka onormalt högt tryck i kylmedelsrören, vilket kan leda till explosion och andra faror.
Användning av annat kylmedel än det som specificeras för systemet orsakar mekaniska fel, systemfel eller haveri. I värsta fall kan det leda till en allvarlig brist som hotar produktens säkerhet.
- Denna enhet bör installeras i rum där golvvutrymmet överstiger det som specificeras i utomhusenhetens installationshandbok.
Se installationshandboken för utomhusenheten.

- Försök inte accelerera avfrostningsförloppet eller rengöra på något annat sätt än de som rekommenderas av tillverkaren.
- Utrustningen ska förvaras i ett rum utan antändningskällor som är i kontinuerlig drift (till exempel: öppen låga, gasanordningar eller elektriska värmeanordningar).
- Får inte punkteras eller brännas.
- Var uppmärksam på att köldmediet kan vara luktfritt.

⚠ Försiktighet:

- Använd ej skarpa föremål för att trycka på knapparna, det kan skada fjärrkontrollen.
- Blockera aldrig eller täck över inomhus- och utomhusenheternas luftintag eller luftutsläpp.
- Torka aldrig av fjärrkontrollen med bensen, trasor med thinner, kemikalier osv.
- Låt aldrig enheten vara igång under längre tid vid hög luftfuktighet, t.ex. då dörr eller fönster är öppna. Om kylningsfunktionen används i ett rum med hög luftfuktighet (80 % relativ fuktighet eller högre) under en längre tid, kommer vatten att kondensera i luftkonditioneringsapparaten och kanske droppa, vilket kan blöta ned eller förstöra möbler osv.

- Ta inte på luftutloppets fläktblad under drift. Det kan leda till att kondensering bildas och enheten slutar att fungera.

Avyttring av enheten

Kontakta återförsäljaren för att få reda på hur du ska skrota enheten.

2. Namn på delarna

■ Inomhusenheten

	PLA-SM-EA-serien
Fläktsteg	4 steg
Skovel	Auto med svängning
Ventilationsgaller	-
Filter	Lång livslängd
Filterrengöringsindikering	2.500 hr
Nummerinställning för trådlös fjärrkontrollmodell	001

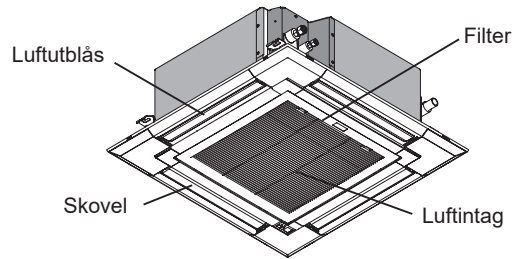

■ Fast ansluten fjärrkontroll

Kontrollgränssnitt

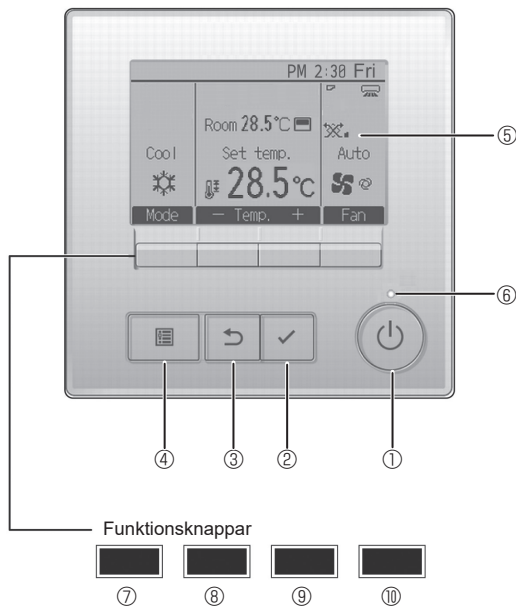

Funktionsknapparnas funktion ändras beroende på menyn. Se knappguiden som visas längst ner på LCD-skärmen för att se vilken funktion de har i en viss meny. När systemet är centralstyrt kommer knappguiden som motsvarar den låsta knappen inte att visas.

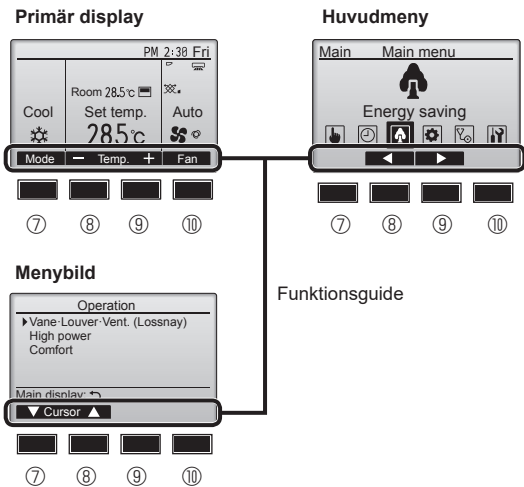

① [PÅ/AV] -knapp

Tryck för att sätta inomhusenheten i läge PÅ/AV.

② [VÄLJ] -knapp

Tryck för att spara inställningen.

③ [TILLBAKA] -knapp

Tryck för att återgå till föregående skärm.

④ [MENY] -knapp

Tryck för att visa huvudmenyn.

⑤ LCD med bakgrundsbelysning

Inställningar visas.

När bakgrundsbelysningen är av, sätts den igång om du trycker på en knapp och den kommer att vara tänd en viss tid, beroende på skärmen.

När bakgrundsbelysningen är av, sätts den igång om du trycker på en knapp, men knappen kommer inte att utföra sin funktion. (med undantag för knappen [PÅ/AV])

⑥ PÅ/AV lampa

Lampan lyser grönt när enheten är i drift. Den blinkar när fjärrkontrollen startar eller när ett fel uppstått.

⑦ Funktionsknapp [F1]

Primär display: Tryck för att ändra läge.

Menybild: Beroende på bild har knappen olika funktioner.

⑧ Funktionsknapp [F2]

Primär display: Tryck för att minska temperaturen.

Huvudmeny: Tryck för att flytta markören åt vänster.

Menybild: Beroende på bild har knappen olika funktioner.

⑨ Funktionsknapp [F3]

Primär display: Tryck för att öka temperaturen.

Huvudmeny: Tryck för att flytta markören åt höger.

Menybild: Beroende på bild har knappen olika funktioner.

⑩ Funktionsknapp [F4]

Primär display: Tryck för att ändra fläkthastigheten.

Menybild: Beroende på bild har knappen olika funktioner.

2. Namn på delarna

Display

Den primära displayen kan visas på två olika sätt: "Högsta" och "Bas". Fabriksinställningen är "Högsta". För att ändra till "Bas", välj inställning i Inst. Primär display. (Se driftsmanualen som medföljer fjärrkontrollen.)

<Högsta>

* Alla ikoner visas för förklaring.

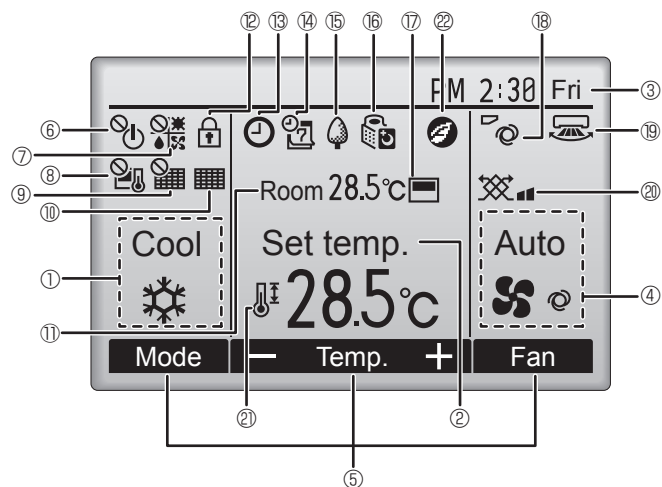

<Bas>

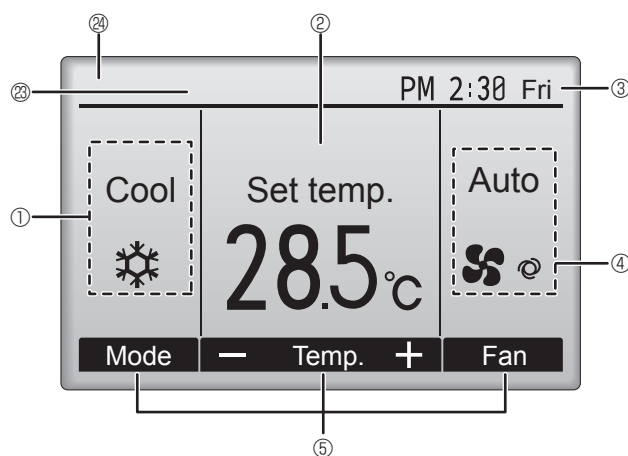

① Funktionsläge

② Förinställd temperatur

③ Klocka

④ Fläkthastighet

⑤ Funktionsguide

Knapparnas funktioner visas här.



Visas när PÅ/AV-funktionen är centralstyrd.



Visas när lägesfunktionen är centralstyrd.



Visas när den förinställda temperaturen är centralstyrd.



Visas när funktionen för filteråterställning är centralstyrd.



Visar när filtret behöver underhållas.

⑪ Rumstemperatur



Visas när knapparna är låsta.



Visas när "På/Av-timer", "Nattemp." eller "Auto-Av"-timerfunktion är aktiverad.

visas när timern avaktiveras via det centrala styrsystemet.



Visas när veckotimern är aktiverad.



Visas när enheterna används i energisparläge. (Visas inte på vissa modeller av inomhusenheter)



Visas när utomhusenheter används i tyst läge.



Visas när fjärrkontrollens inbyggda termistor är aktiverad för att övervaka rumstemperaturen (⑪).

visas när termistorn på inomhusenheten aktiveras för att övervaka rumstemperaturen.



Visar inställning för fläktblad.



Visar inställning för spjäll.



Visar inställning för ventilation.



Visas när det förinställda temperaturintervallet är centralstyrt.



Visas när energisparläget aktiveras med funktionen "3D i-See sensor" (3D i-See-sensor).

⑳ Centralstyrning

Visas under en viss tid när en centralstyrd komponent används.

㉑ Visning av preliminärt fel

En felkod visas under det preliminära felet.

De flesta inställningarna (utom PÅ/AV, läge, fläkthastighet och temperatur) kan göras från Huvudmenyn.

2. Namn på delarna

■ Utomhusenheten

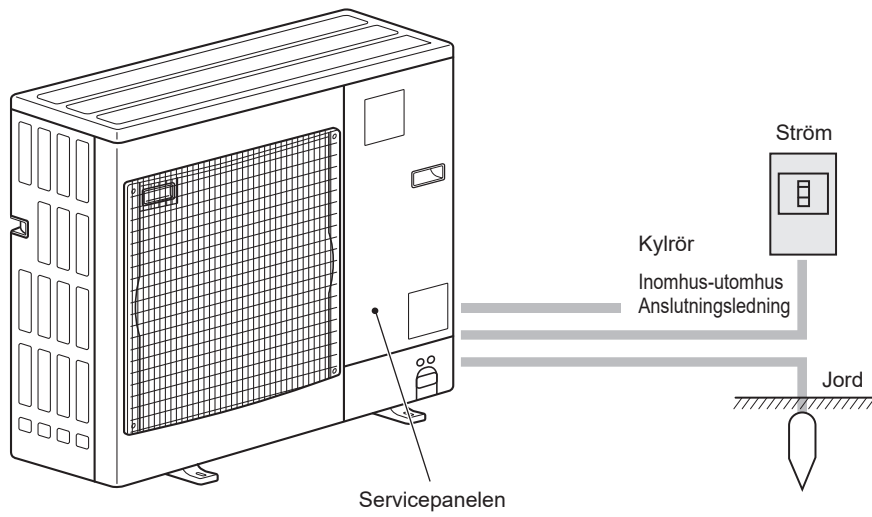

3. Drift

- Se bruksanvisningen som följer med samtliga fjärrkontroller för information om driftsmetod.

3.1. Slå PÅ/AV

[PÅ]



Tryck på knappen [PÅ/AV].
PÅ/AV lampan börjar lysa grönt och maskinen startar.
PÅ/AV-lampan tänds inte när "LED-belysning" är inställt på "Nej".

[AV]



Tryck på knappen [PÅ/AV] igen.
PÅ/AV lampan släcks och maskinen stoppar.

Obs:

Även om du trycker på PÅ/AV-knappen direkt efter att ha avslutat den pågående åtgärden tar det ca 3 minuter innan luftkonditioneringen startar.

Detta för att de interna komponenterna inte ska skadas.

■ Minne för driftstatus

	Inställning fjärrkontroll
Funktionsläge	Funktionsläge innan strömmen stängdes av
Förinställd temperatur	Förinställd temperatur innan strömmen stängdes av
Fläkthastighet	Fläkthastighet innan strömmen stängdes av

■ Inställbart förinställt temperaturintervall

Funktionsläge	Förinställt temperaturintervall
	Standard
Kyla/Torr	19 – 30 °C
Värme	17 – 28 °C
Auto	19 – 28 °C
Fläkt/Ventilation	Kan ej ställas in

3.2. Val av läge

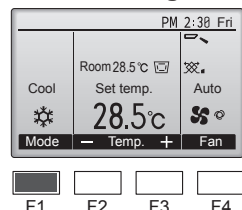

Du kan bläddra mellan följande funktionslägen genom att trycka på knappen [F1].
Välj önskat funktionsläge.

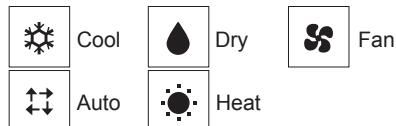

- Funktionslägen som inte är tillgängliga för den anslutna utomhusenhetens modell kommer inte att visas på displayen.

Vad den blinkande lägesikonen betyder

Ikonen kommer blinka när andra inomhusenheter i samma kylningssystem (kopplad till samma utomhusenhet) redan körs i ett annat läge. När så är fallet, kan övriga enheter i samma grupp bara användas i samma läge.

Automatiskt driftläge

<En inställningspunkt>

- Kylningen startar om rumstemperaturen blir för hög, och uppvärmningen startar om den blir för låg – på basis av den inställda temperaturen.
- Om rumstemperaturen ändras, och ligger kvar 2,0 °C eller mer över den inställda temperaturen i 15 minuter, vid automatisk drift, slår luftkonditioneringen om till nedkylningsläget. På motsvarande sätt slår luftkonditioneringen om till uppvärmningsläget om rumstemperaturen ligger kvar 2,0 °C eller mer under den inställda temperaturen i 15 minuter.

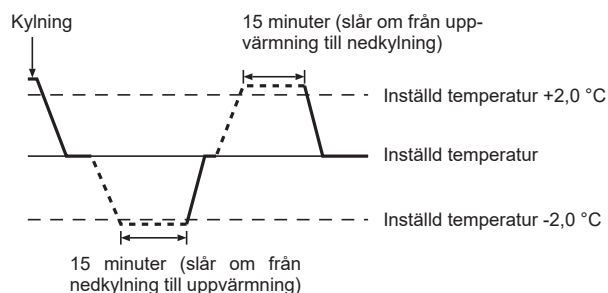

<Dubbel inställningspunkt>

Obs:

- Denna funktion kan inte ställas beroende på utomhusenheten som ska anslutas.

När funktionsläget är inställt på Auto (två inställningspunkter) går det att ställa in två förinställda temperaturer (en för kylning och en för uppvärmning). Beroende på rumstemperaturen kommer inomhusenheten automatiskt att använda lägena Cool (kyla) eller Heat (värme) och hålla rumstemperaturen inom det förinställda intervallet.

Se bruksanvisningen för fjärrkontroll för information om driftsmetod.

3. Drift

3.3. Ställa in önskad temperatur

<Cool (Kyla), Dry (Torr), Heat (Värme) och Auto>

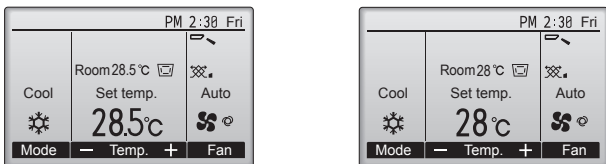

Exempeldisplay
(Celsius i 1 graders steg)



Tryck på knappen [F2] för att minska den förinställda temperaturen, och tryck på knappen [F3] för att öka den.

- Se tabellen på 3-1 för de tillgängliga temperaturintervallen för olika funktionslägen.
- Det förinställda temperaturintervallet kan ställas in på Fläkt/Ventilation.
- Förinställd temperatur visas antingen i Celsius, i 0,5- eller 1-graderssteg, eller i Fahrenheit, beroende på inomhusenhetens modell och displayens inställningsläge på fjärrkontrollen.

3.4. Ställa in önskad fläkthastighet

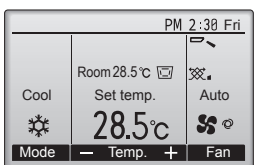

Tryck på knappen [F4] för att gå igenom fläkthastigheterna i följande ordning.

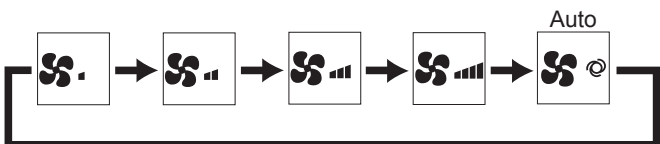

- De tillgängliga fläkthastigheterna beror på modell på anslutna inomhusenheter.

Obs:

- Antalet tillgängliga fläkthastigheter beror på vilken typ av enhet som anslutits.
- I följande fall kommer aktuella fläkthastigheten för enheten att skilja sig från den hastighet som visas på fjärrkontrollens display.
 1. Medan displayen visar "Standby" eller "Defrost" (Avfrostning).
 2. När värmeväxlarens temperatur är låg i uppvärmningsläget. (Exempelvis direkt efter initiering av uppvärmning).
 3. I läget HEAT när rumstemperaturen är högre än temperaturinställningen.
 4. I läget COOL när rumstemperaturen är lägre än temperaturinställningen.
 5. När enheten använder läget DRY.

3.5. Ställa in luftflödets riktning

3.5.1 Navigera genom Huvudmenyn

<Åtkomst till Huvudmenyn>

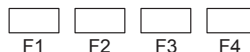
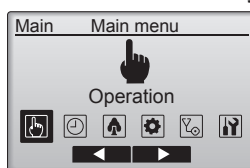

Tryck på knappen [MENY] på Huvuddisplayen.
Huvudmenyn visas.

<Välja>

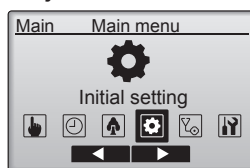

Tryck på [F2] för att flytta markören åt vänster.
Tryck på [F3] för att flytta markören åt höger.

<Lämna huvudmenyn>

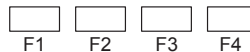
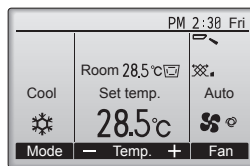

Tryck på knappen [TILLBAKA] för att lämna huvudmenyn och återvända till den primära displayen.

Om inga knappar vidrörs på tio minuter, kommer den primära displayen att visas automatiskt. Inställningar som inte har sparats kommer att förloras.

<Funktioner som inte stöds>

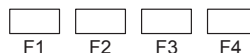
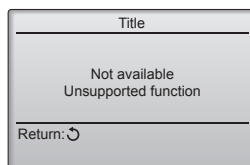

Meddelandet till vänster kommer visas om användaren väljer en funktion som inte stöds av motsvarande inomhusmodell.

3. Drift

3.5.2 Blad-Vent. (Lossnay) <Åtkomst till meny>

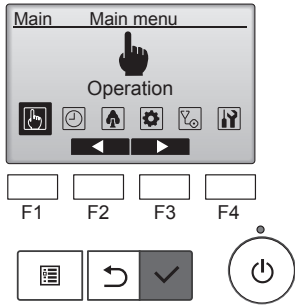

Välj "Operation" (Drift) på Huvudmenyn (se 3.5.1) och tryck på knappen [VÄLJ].

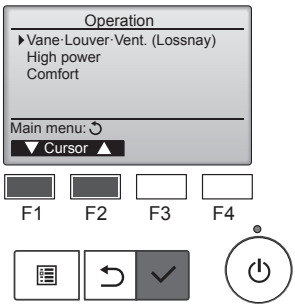

Välj "Vane•Louver•Vent. (Lossnay)" (Fläktblad•Galler•Utlopp. (Lossnay)) eller "Vane•3D i-See•Vent. (Lossnay)" (Fläktblad•3D i-See•utlopp. (Lossnay)) på menyn Operation (Drift) och tryck på knappen [VÄLJ].

Fläktbladsinställning (vertikal luftriktning)

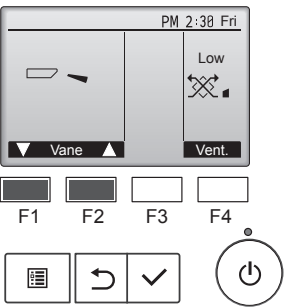

Tryck på knappen [F1] eller [F2].

Tryck på knappen som anges ovan för att växla mellan följande inställningsalternativ.

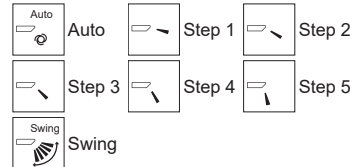

Välj "Swing" (Oscillera) för att flytta fläktbladen upp och ned automatiskt. När inställningen är "Step 1" (Steg 1) till "Step 5" (Steg 5) kommer fläktbladet att ställas in fast på önskad vinkel.

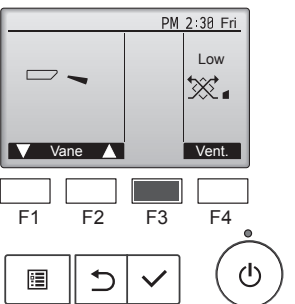

Ventilationsinställning

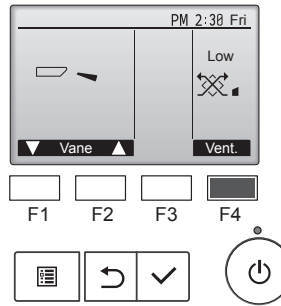

Tryck på [F4]-knappen för att växla mellan följande inställningsalternativ.



• Fläkten på vissa inomhusmodeller kan synkroniseras med vissa ventilationsenheter.

<Återgå till huvudmenyn>

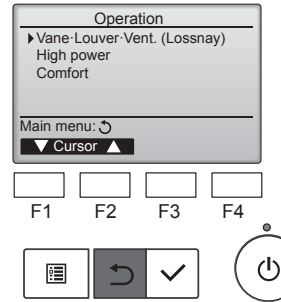

Tryck på knappen [TILLBAKA] för att återvända till Driftmenyn.

3. Drift

Obs:

- I läget **Swing** ändras inte riktningvisningen på skärmen när riktningen ändras på enheten.
- **Tillgängliga riktningar** beror på vilken typ av enhet som anslutits.
- I följande fall kommer den aktuella luftriktningen att skilja sig från den riktning som visas på fjärrkontrollens display.
 1. Medan displayen visar "Standby" eller "Defrost" (Avfrostning).
 2. Omedelbart efter start av uppvärmningsläget (medan systemet väntar på att lägesändringen ska aktiveras).
 3. I läget uppvärmning när rumstemperaturen är högre än temperaturinställningen.

<Hur man ställer in den fixerade luftriktningen upp/ner>

På PLA-EA-serien kan bara ett visst utlopp fixeras till en viss riktning med procedurerna nedan. Då fixerat är endast det inställda utloppet fixerat varje gång luftkonditioneraren sätts på. (Andra utlopp följer luftriktningens inställning UPP/NER på fjärrkontrollen.)

Obs:

Denna funktion kan inte ställas beroende på utomhusenheten som ska anslutas.

Ordförklaring

- "Refrigerant address No." (Kylmediumadressnr.) och "Unit No." (Enhetsnr.) är numren givna varje luftkonditionerare.
- "Utloppsnr." är numret givet varje utlopp på luftkonditioneraren. (Se bild nedan.)
- "Lufflöde upp/ner" är riktningen (vinkeln) som ska fixeras.



Fjärrkontrollsinställning

Riktningen på lufflödet på detta utlopp kontrolleras av inställning för lufflödesriktning på fjärrkontrollen.

Fixera

Lufflödesriktningen på detta utlopp är fixerat i en specifik riktning.
* När det är kallt på grund av direkt lufflöde, kan lufflödets riktning fixeras horisontellt för att undvika direkt lufflöde.

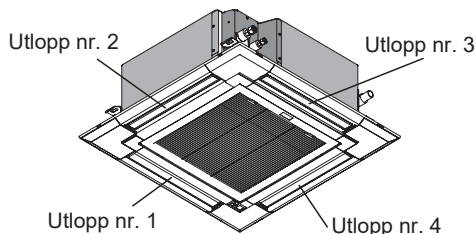

Obs:

Utloppsnummer markeras av antalet skårer på båda sidor av varje luftutlopp. Ställ in lufflödesriktningen samtidigt som du kontrollerar informationen som visas på fjärrkontrollens skärm.

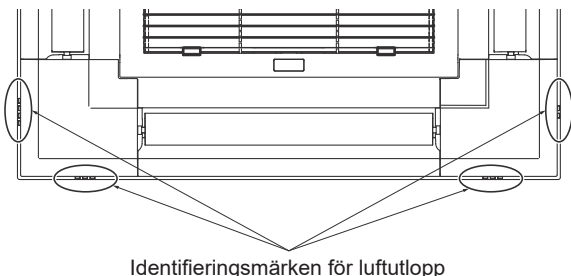

Man. fläktbladsvinkel (Vertikal luftriktning) (Fast ansluten fjärrkontroll)

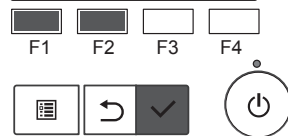
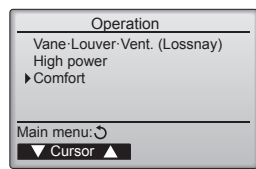

Välj "Comfort" (Komfort) på driftmenyn och tryck på knappen [VÄLJ].

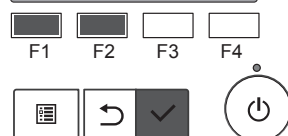
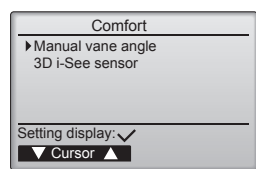

Välj "Manual vane angle" (Manuell fläktbladsvinkel) med knapparna [F1] eller [F2] och tryck på knappen [VÄLJ].

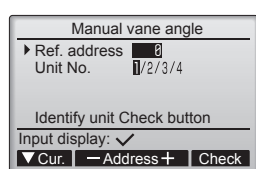

Flytta markören till "Ref. address" (Ref.address) eller "Unit No." (Enhet nr) med knappen [F1] för att välja. Välj ref.address och enhetsnummer för enheten vars fläktblad ska fixeras med knappen [F2] eller [F3] och tryck på knappen [VÄLJ].

- Ref. address (Ref.address): Kyl-adress
- Unit No. (Enhet nr): 1, 2, 3, 4

Tryck på knappen [F4] för att bekräfta enheten.

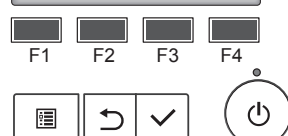
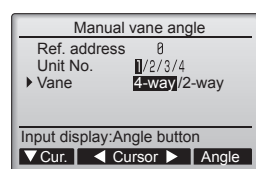

Välj "Vane" (Fläktblad) med knappen [F1].

Välj "4-way" (4-vägs) eller "2-way" (2-vägs) med knappen [F2] eller [F3] och tryck på knappen [F4].

SV

3. Drift

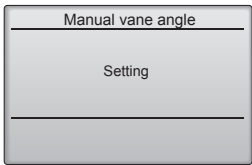
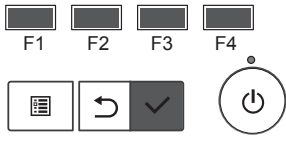
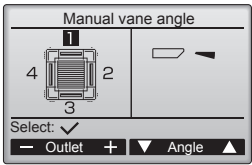

Obs:
Ställ inte in dragminskning i en miljö med hög luftfuktighet. Då kan kondens uppstå och droppa.

■ Inställning av fläktblad

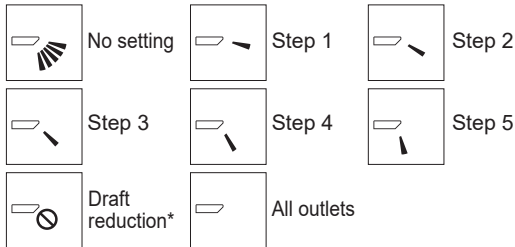

Tryck på knappen [VÄLJ] för att spara inställningen. En skärm visas som anger att inställningsinformationen överförs. Ändringarna kommer att göras av det valda utloppet. Skärmen kommer automatiskt att återgå till den som visas ovan (steg 5) när överföringen är avslutad. Gör inställningar för andra utlopp genom att följa samma procedur.

Om alla utlopp är valda, kommer visas nästa gång enheten sätter igång.

Navigera mellan menyerna
• För att återgå till föregående meny knappen [TILLBAKA]

Aktuell inställning på fläktbladen visas.

Välj önskad utlopp bland "1," "2," "3," "4," eller "1, 2, 3, 4 (alla utlopp)" med knappen [F1] eller [F2]. Tryck på [F3] eller [F4] när du vill gå igenom följande alternativ och välja önskad inställning.

* Dragminskning
Lufflödesriktningen för den här inställningen är mer horisontell än den för "Step 1" (Steg 1) så att känslan av drag ska minska. Dragminskning kan bara ställas in för 1 fläktblad.

■ Rutin för bekräftelse (fast ansluten fjärrkontroll)

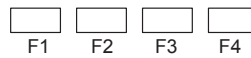
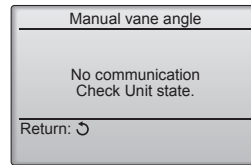
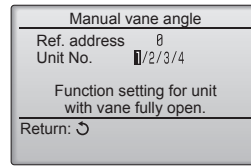
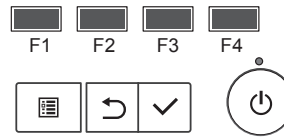
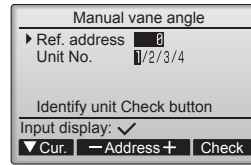

- ① Bekräfta först genom att ställa in "Ref. address" (Ref.address) på 0 och "Unit No." (Enhet nr) på 1.
 - Flytta markören till "Ref. address" (Ref.address) eller "Unit No." (Enhet nr) med knappen [F1] för att välja.
 - Välj ref.address och enhetsnumret för enheten vars fläktblad ska fixeras med knappen [F2] eller [F3] och tryck på knappen [VÄLJ].
 - Ref. address (Ref.address): Kyl-adress
 - Unit No. (Enhet nr): 1, 2, 3, 4
Tryck på knappen [F4] för att bekräfta enheten.
- ② Ändra "Unit No." (Enhet nr) i tur och ordning och kontrollera varje enhet.
 - Tryck på [F1] och välj "Unit No." (Enhet nr).
Tryck på [F2] eller [F3] och ändra "Unit No." (Enhet nr) till den enhet som du vill kontrollera, och tryck sedan på [F4].
 - När du har tryckt på [F4] väntar du cirka 15 sekunder varefter du kontrollerar luftkonditioneringsenhetens aktuella status.
 - Fläktbladen pekar nedåt. → Den här luftkonditioneringsenheten visas på fjärrkontrollen.
 - Alla utlopp är stängda. → Tryck på [TILLBAKA] och fortsätt arbetsmomentet från början.
 - Meddelandena till vänster visas.
 - Målenheten finns inte på den här köldmedelsadressen.
 - Tryck på [TILLBAKA] om du vill återgå till startskärmbilden.
- ③ Ändra "Ref. address" (Ref.address) till nästa värde.
 - Se steg ① om du vill ändra "Ref. address" (Ref.address) och fortsätta med bekräftelsen.

4. Timer

- Timerfunktionerna varierar mellan olika fjärrkontroller.
- Se bruksanvisningen som följer med samtliga fjärrkontroller för mer information om hur du använder fjärrkontrollen.

5. Nöddrift för trådlös fjärrkontroll

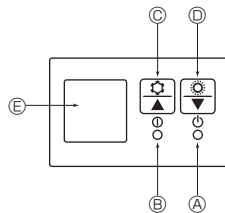
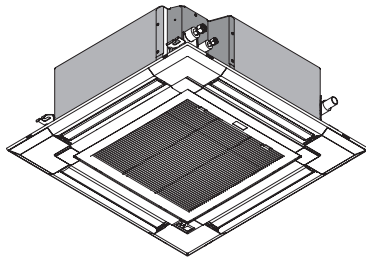

När fjärrkontrollen inte kan användas

Om batterierna i fjärrkontrollen är urladdade eller om det är fel på fjärrkontrollen kan nöddrift tas i bruk genom att trycka på knapparna för nödfallsdrift på gallret.

- Ⓐ lampa för DEFROST/STAND BY (avfrostning/standby)
- Ⓑ Funktionslampan
- Ⓒ Nöddrift för kylningsväxlaren
- Ⓓ Nöddrift för värmewäxlaren
- Ⓔ Mottagare

Starta

- Tryck ned knappen Ⓒ i mer än 2 sekunder för att använda kylningsläget.
- Tryck ned knappen Ⓓ i mer än 2 sekunder för att använda uppvärmningsläget.
- När funktionslampan Ⓑ tänds startar enheten.

Obs:

- **Detaljer om nödläge visas nedan,**

Detaljer om nödläge visas nedan.

Funktionsläge	COOL	HEAT
Inställd temperatur	24°C	24°C
Fläkthastighet	Hög	Hög
Luftflödets riktning	Horisontellt	Nedåt

Stoppa

- Stäng av genom att trycka ned knappen Ⓒ eller knappen Ⓓ i mer än 2 sekunder.

6. Skötsel och rengöring

■ Filterinformation

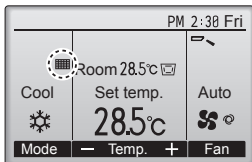

☰ kommer visas på den primära displayen i läget Högsta när det är dags att rengöra filtren.

Tvätta, rengör eller byt ut filtren när detta visas. Se instruktionshandboken för inomhusenheten.

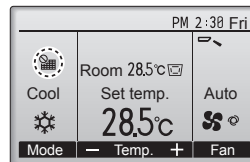

När ☰ visas på den primära displayen i läget Högsta, är systemet centralstyrt och filtersymbolen kan inte återställas.

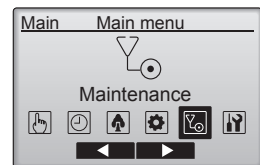

Välj "Maintenance" (Underhåll) på huvudmenyn och tryck på knappen [VÄLJ].

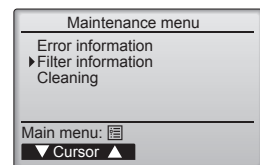
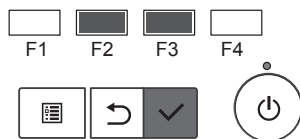

Välj "Filter information" (Filterinformation) på Underhållsmenyn och tryck på knappen [VÄLJ].

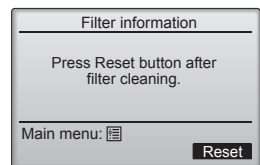
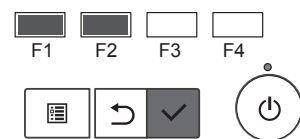

Tryck på knappen [F4] för att återställa filtersymbolen. Se instruktionshandboken för inomhusenheten hur filtret rengörs.

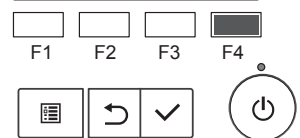

Välj "OK" med knappen [F4].

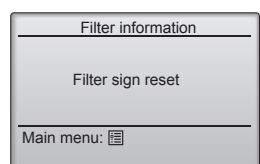

En bekräftelse kommer att visas.

Navigera mellan menyerna

- För att återgå till Huvudmenyn knappen [MENY]
- För att återgå till föregående meny ... knappen [TILLBAKA]

Om två eller fler inomhusenheten är anslutna, kan tiden för filterrengöring vara olika för olika enheter, beroende på filtertyp.

Ikonen ☰ visas när filtret på huvudenheten ska rengöras.

När filtersymbolen återställs, återställs den ackumulerade drifttiden för alla enheter.

Ikonen ☰ ska visas efter en viss drifttid, under förutsättning att inomhusenheten är installerade i utrymmen med normal luftkvalitet. Beroende på luftkvaliteten, kan filtret behöva rengöras oftare.

Den ackumulerade tid då filtret behöver rengöras är modellberoende.

• Den här indikeringen saknas på trådlösa fjärrkontroller.

⚠ **Försiktighet:**

- **Be att en auktoriserad person rengör filtre.**

■ **Rengöring av filtren**

- Rengör filtren med en dammsugare. Om du inte har en dammsugare kan man knacka filtren mot ett hårt föremål för att få bort smuts och damm.
- Om filtren är synnerligen smutsiga kan man tvätta dem i ljummet vatten. Se till att allt rengöringsmedel sköljs bort ordentligt och låt filtren torka helt innan de monteras tillbaka i enheten.







⚠ **Försiktighet:**

- **Torka ej filtren i direkt solljus eller vid en värmekälla, t.ex en elektrisk brasa, det kan göra att de blir skeva.**
- **Tvätta ej filtren i hett vatten (över 50°C), det kan göra att de blir skeva.**
- **Se till att luftfiltren alltid är monterade. Om enheten drivs utan luftfilter kan det skada den.**

⚠ **Försiktighet:**

- **Stäng av enheten och strömförsörjningen innan du börjar rengöringen.**
- **Inomhusenheterna är utrustade med filter som tar bort damm i luften som sugts in. Rengör filtren på de sätt som visas i bilderna som följer.**

7. Felsökning

Problem?	Här är lösningen. (Enheten fungerar på normalt sätt.)
Luftkonditioneringsapparaten värmer eller kylar inte som den ska.	<ul style="list-style-type: none"> ■ Rengör filtret. (Luftflödet reduceras om filtret är smutsigt eller igensatt.) ■ Kontrollera och justera temperaturinställningen. ■ Kontrollera att det finns gott om fritt område kring utomhusenheten. Är inomhusenhetens luftintag eller utlopp blockerat? ■ Har en dörr eller ett fönster inte lämnats öppet?
Det dröjer länge innan det blåser varm luft från inomhusenheten när uppvärmningen startar.	<ul style="list-style-type: none"> ■ Det blåser inte varm luft förrän inomhusenheten är tillräckligt uppvärmd.
I uppvärmningsläget stoppar luftkonditioneringsapparaten innan den inställda rumstemperaturen uppnåtts.	<ul style="list-style-type: none"> ■ Vid låg utomhustemperatur och hög luftfuktighet kan rimfrost bildas på utomhusenheten. Utomhusenheten kör då en avfrostningssekvens. Den normala funktionen återupptas efter ungefär 10 minuter.
I kylningsläget stoppas luftkonditioneringsystemet när den inställda rumstemperaturen har uppnåtts.	<ul style="list-style-type: none"> ■ För PLA-EA-serien: när den inställda rumstemperaturen har uppnåtts i kylningsläget kör fläkten med den lägsta hastigheten.
Luftflödets riktning ändras när apparaten är igång, eller luftflödets riktning går inte att välja.	<ul style="list-style-type: none"> ■ I uppvärmningsläget går skovlarna automatiskt till läget för vågrätt luftflöde vid låg luftflödestemperatur eller pågående avfrostning.
När luftflödets riktning ändras går skovlarna alltid först upp och sedan ner förbi inställningspositionen, innan de slutligen stannar i inställningspositionen.	<ul style="list-style-type: none"> ■ När luftflödets riktning ändras går skovlarna till inställningspositionen efter att ha känt av baspositionen.
Ett ljud som från rinnande vatten, eller ett väsljud, hörs.	<ul style="list-style-type: none"> ■ Dessa ljud kan höras när kylmedel strömmar genom luftkonditioneringsapparaten eller om kylmedelsflödet ändras.
Ett knak- eller knarrljud hörs.	<ul style="list-style-type: none"> ■ Dessa ljud uppkommer när olika delar gnids mot varandra till följd av utvidgning eller sammandragning orsakad av temperaturväxlingar.
Det luktar illa i rummet.	<ul style="list-style-type: none"> ■ Inomhusenheten suger in luft som innehåller gaser som kommer från väggarna, från mattor eller från möbler, eller lukt som satt sig i kläder, och blåser sedan ut denna luft i rummet.
Det kommer en vit dimma från inomhusenheten.	<ul style="list-style-type: none"> ■ Detta kan inträffa vid initieringen om såväl inomhustemperaturen som luftfuktigheten är hög. ■ Under avfrostning kan sval luft blåsas ner och bilda en sådan dimma.
Det kommer vatten eller ånga från utomhusenheten.	<ul style="list-style-type: none"> ■ I nedkylningsläget kan vatten bildas och droppa från de kalla rören och fogarna. ■ I uppvärmningsläget kan vatten bildas och droppa från värmeväxlaren. ■ I avfrostningsläget avdunstar vatten på värmeväxlaren och bildar vattenånga.
"  " visas i fjärrkontrollens display.	<ul style="list-style-type: none"> ■ Under centralkontroll visas " " i fjärrkontrollens display och luftkonditioneringsapparaten kan inte startas eller stoppas med fjärrkontrollen.
Om luftkonditioneringsapparaten startas på nytt direkt efter att ha stoppats händer ingenting när man trycker på ON/OFF-knappen (på/av).	<ul style="list-style-type: none"> ■ Vänta i ungefär 3 minuter. Vänta i ungefär tre minuter. (Funktionen avbryts för att skydda luftkonditioneringsapparaten.)
Luftkonditioneringsapparaten startar utan att ON/OFF-knappen (på/av) har tryckts in.	<ul style="list-style-type: none"> ■ Har påslagningstimmern ställts in? Stäng av luftkonditioneringsapparaten med ON/OFF-knappen (på/av). ■ Är luftkonditioneringsapparaten ansluten till en central fjärrkontroll? Kontakta de personer som reglerar luftkonditioneringsapparaten. ■ Visas " " i fjärrkontrollens display? Kontakta de personer som reglerar luftkonditioneringsapparaten. ■ Är funktionen för automatisk återställning efter strömavbrott aktiverad? Stäng av luftkonditioneringsapparaten med ON/OFF-knappen (på/av).
Luftkonditioneringsapparaten stoppar utan att ON/OFF-knappen (på/av) har tryckts in.	<ul style="list-style-type: none"> ■ Har franslagningstimmern ställts in? Starta om luftkonditioneringsapparaten med ON/OFF-knappen (på/av). ■ Är luftkonditioneringsapparaten ansluten till en central fjärrkontroll? Kontakta de personer som reglerar luftkonditioneringsapparaten. ■ Visas " " i fjärrkontrollens display? Kontakta de personer som reglerar luftkonditioneringsapparaten.
Timerfunktionen för luftkonditioneringsapparaten kan inte ställas in.	<ul style="list-style-type: none"> ■ Är timerinställningarna ogiltiga? Om timern kan ställas in visas  eller  i fjärrkontrollens display.
"Please Wait" (vänta) visas i fjärrkontrollens display.	<ul style="list-style-type: none"> ■ Initialinställningarna utförs. Vänta i ungefär 3 minuter.
En felkod visas i fjärrkontrollens display.	<ul style="list-style-type: none"> ■ Skyddsanordningarna har aktiverats för att skydda luftkonditioneringsapparaten. ■ Försök inte reparera denna utrustning själv. Slå av strömbrytaren omedelbart och kontakta återförsäljaren. Uppläs återförsäljaren om modellbeteckningen och om vad som visades i fjärrkontrollens display.
Ett ljud som från rinnande vatten eller en roterande motor kan höras.	<ul style="list-style-type: none"> ■ När en nedkylning inaktiveras kör tömningspumpen en liten stund och stoppar sedan. Vänta i ungefär 5 minuter.
Fläktbladen rör sig inte eller det händer inget med inomhusenheten när jag använder den trådlösa fjärrkontrollen.	<ul style="list-style-type: none"> ■ Fläktmotorns kontaktdon och signalmottagaren kanske inte är anslutna korrekt. Be en installatör att kontrollera anslutningarna. (Färgerna för han- och honkontakten måste stämma överens.)

7. Felsökning

Problem?	Här är lösningen. (Enheten fungerar på normalt sätt.)												
Ljudet är högre än specifikationerna.	<p>■ Som framgår av tabellen nedan påverkas ljudnivån inomhus av rummets akustik. Ljudnivån blir högre än den specificerade nivån, som uppmättes i ett ekofritt rum.</p> <table border="1" data-bbox="831 266 1503 432"> <thead> <tr> <th></th> <th>Rum med hög ljusabsorbans</th> <th>Normala rum</th> <th>Rum med låg ljusabsorbans</th> </tr> </thead> <tbody> <tr> <td>Exempel på olika platser</td> <td>Radiostudio, musikrum och liknande</td> <td>Reception, hotellobby och liknande</td> <td>Kontor, hotellrum</td> </tr> <tr> <td>Ljudnivåer</td> <td>3 till 7 dB</td> <td>6 till 10 dB</td> <td>9 till 13 dB</td> </tr> </tbody> </table>		Rum med hög ljusabsorbans	Normala rum	Rum med låg ljusabsorbans	Exempel på olika platser	Radiostudio, musikrum och liknande	Reception, hotellobby och liknande	Kontor, hotellrum	Ljudnivåer	3 till 7 dB	6 till 10 dB	9 till 13 dB
	Rum med hög ljusabsorbans	Normala rum	Rum med låg ljusabsorbans										
Exempel på olika platser	Radiostudio, musikrum och liknande	Reception, hotellobby och liknande	Kontor, hotellrum										
Ljudnivåer	3 till 7 dB	6 till 10 dB	9 till 13 dB										
Ingenting visas i den trådlösa fjärrkontrollens display. Displayen är svag eller signaler tas bara emot av inomhusenheten när fjärrkontrollen befinner sig mycket nära den.	<p>■ Batterierna är svaga. Byt ut batterierna och tryck på Reset-knappen.</p> <p>■ Kontrollera att batterierna sitter i rätt riktning (+, -) om det inte räcker.</p>												
Vissa funktioner kan inte användas efter att du har satt i/bytt batterier i fjärrkontrollen.	<p>■ Kontrollera att klockan har ställts in. Ställ in klockan om den inte är inställd.</p>												
Funktionslampan nära mottagaren för den trådlösa fjärrkontrollens signal på inomhusenheten blinkar.	<p>■ Självdiagnostiken har aktiverats för att skydda luftkonditioneringsapparatens.</p> <p>■ Försök inte reparera denna utrustning själv. Slå av strömbrytaren omedelbart och kontakta återförsäljaren. Uppläs återförsäljaren om modellbeteckningen.</p>												
Inomhusenheten som inte är i drift blir varm, och ett ljud som påminner om rinnande vatten hörs från enheten.	<p>■ En mindre mängd köldmedium fortsätter att strömma in i inomhusenheten trots att denna inte är i drift. (Anslutning med MXZ/avgreningsdosa)</p>												

8. Specifikationer

■ PLA-SM-EA-serien

Modell		SM71	SM100	SM125	SM140
Strömförsörjning · Spänning/Frekvens	<V / Hz>	~N 230/50			
Nominell effekt · Kylning/uppvärmning endast inomhus	<kW>	0,04/0,04	0,07/0,07	0,10/0,10	0,10/0,10
Nominell strömstyrka · Kylning/uppvärmning endast inomhus	<A>	0,27/0,25	0,46/0,44	0,66/0,64	0,66/0,64
Uppvärmningsapparat	<kW>	–	–	–	–
Höjd	<mm>	258 (40)	298 (40)		
Bredd	<mm>	840 (950)			
Djup	<mm>	840 (950)			
Fläktens luftflödes hastighet · Låg-Medium 2-Medium 1-Hög	<m ³ / min>	14-17-19-21	19-23-26-29	21-25-28-31	24-26-29-32
Ljudnivå (SPL) · Låg-Medium 2-Medium 1-Hög	<dB>	28-30-32-34	31-34-37-40	33-37-41-44	36-39-42-44
Nettovikt	<kg>	21 (5)	24 (5)	26 (5)	

*1. Siffran i () visar standardgallren.

Modell		SM71	SM100	SM125	SM140	
Kylkapacitet	kännbar	$P_{rated,c}$ <kW>	5,10	7,70	9,12	9,38
	latent	$P_{rated,c}$ <kW>	1,70	2,30	3,38	4,02
Uppvärmningskapacitet		$P_{rated,h}$ <kW>	7,50	11,20	14,00	16,00
Total tillförd elektrisk effekt		P_{elec} <kW>	0,040	0,070	0,100	
Ljudeffektnivå (per hastighet, om tillämpligt)		L_{WA} <dB>	50-52-54-56	52-55-58-61	54-58-62-65	57-60-63-65

(EU)2016/2281

Spis treści

1. Zalecenia bezpieczeństwa	1	5. Obsługa awaryjna w razie awarii pilota	11
2. Nazwy części	3	6. Konserwacja i czyszczenie	12
3. Praca	6	7. Rozwiązywanie problemów	13
4. Programator	11	8. Dane techniczne	15

Ten symbol dotyczy wyłącznie krajów członkowskich UE.

Uwaga



Fig. 1

Ten symbol jest zgodny z art. 14 i załącznikiem IX dyrektywy 2012/19/UE – Informacje dla użytkowników i/lub z art. 20 i załącznikiem II dyrektywy 2006/66/WE – Informacje dla użytkowników końcowych.

Produkt MITSUBISHI ELECTRIC jest zaprojektowany i wykonany z wysokiej jakości materiałów i komponentów nadających się do recyklingu i/lub ponownego wykorzystania. Symbol ten oznacza, że sprzęt elektryczny i elektroniczny, baterie i akumulatory po zakończeniu okresu eksploatacji nie powinny być utylizowane razem z odpadami domowymi. Jeśli poniżej symbolu jest umieszczony symbol chemiczny (Fig. 1), oznacza to, że bateria lub akumulator zawierają metale ciężkie w określonym stężeniu.

Będzie to oznaczone w następujący sposób: Hg: rtęć (0,0005%), Cd: kadm (0,002%), Pb: ołów (0,004%)

W Unii Europejskiej obowiązują osobne systemy zbiórki odpadów dla zużytych produktów elektrycznych i elektronicznych, baterii i akumulatorów.

Urządzenie, baterie i akumulatory należy odpowiednio zutylizować w lokalnym centrum zbiórki odpadów/recyklingu.

Pomóż nam chronić środowisko, w którym żyjemy!

Uwaga:

Określenie "pilot przewodowy" w niniejszej instrukcji dotyczy tylko modelu PAR-41MAA. Aby uzyskać informacje na temat innych pilotów, należy odnieść się do instrukcji obsługi znajdującej się w opakowaniu.

1. Zalecenia bezpieczeństwa

- ▶ Przed instalacją urządzenia należy zapoznać się ze wszystkimi "Zaleceniami bezpieczeństwa".
- ▶ "Zalecenia bezpieczeństwa" zawierają bardzo ważne informacje dotyczące bezpieczeństwa. Należy ich bezwzględnie przestrzegać.
- ▶ Przed podłączeniem systemu należy to zgłosić lub uzyskać zgodę dostawcy energii elektrycznej.

ZNACZENIE SYMBOLI ZNAJDUJĄCYCH SIĘ NA URZĄDZENIU

	OSTRZEŻENIE (Ryzyko pożaru)	To oznaczenie dotyczy wyłącznie czynnika chłodniczego R32. Rodzaj czynnika chłodniczego został podany na tabliczce znamionowej jednostki zewnętrznej. Jeśli zastosowany rodzaj czynnika chłodniczego to R32, urządzenie wykorzystuje łatwopalny czynnik chłodniczy. W razie wycieku i kontaktu czynnika chłodniczego z ogniem lub elementem grzejnym powstanie szkodliwy gaz i wystąpi ryzyko pożaru.
		Przed przystąpieniem do obsługi należy uważnie przeczytać INSTRUKCJĘ OBSŁUGI.
		Personel serwisowy ma obowiązek uważnie przeczytać INSTRUKCJĘ OBSŁUGI i INSTRUKCJĘ MONTAŻU przed przystąpieniem do obsługi.
		Dodatkowe informacje można znaleźć w INSTRUKCJI OBSŁUGI, INSTRUKCJI MONTAŻU itp.

Symbole stosowane w tekście

Ostrzeżenie:

Oznacza zalecenia bezpieczeństwa, których należy przestrzegać w celu uniknięcia zagrożenia zranieniem lub śmiercią użytkownika.

Przeostroga:

Oznacza zalecenia bezpieczeństwa, których należy przestrzegać w celu uniknięcia uszkodzenia urządzenia.

Ostrzeżenie:

- Te urządzenia nie są powszechnie dostępne.
- Użytkownik nie może samodzielnie instalować urządzenia. W tym celu należy zwrócić się do sprzedawcy lub autoryzowanej firmy. Nieprawidłowa instalacja urządzenia może być przyczyną nieszczelności, porażenia prądem elektrycznym lub pożaru.
- Nie wykonywać żadnych przeróbek urządzenia. Może to spowodować pożar, porażenie prądem elektrycznym, obrażenia ciała lub wyciek wody.
- Nie stawać na urządzeniu, ani nie umieszczać na nim żadnych przedmiotów.
- Nie spryskiwać urządzenia wodą i nie dotykać go mokrymi dłońmi. Ryzyko porażenia prądem elektrycznym.
- Nie rozpylać łatwopalnych gazów w pobliżu urządzenia. Ryzyko pożaru.
- Nie umieszczać piecyka gazowego ani innych urządzeń z otwartym płomieniem w miejscach, gdzie będą narażone na działanie powietrza wdmuchiwanego z urządzenia. Ryzyko niepełnego spalania.
- Nie zdejmować panelu przedniego lub osłony wentylatora z pracującej jednostki zewnętrznej.
- W razie zauważenia nietypowego hałasu lub wibracji należy przerwać pracę urządzenia, wyłączyć przełącznik zasilania i skontaktować się ze sprzedawcą.
- Nie wkładać palców, patyków itp. do wlotów lub wylotów.
- W razie poczucia dziwnych zapachów należy przerwać pracę urządzenia, wyłączyć przełącznik zasilania i skontaktować się ze sprzedawcą. W przeciwnym razie istnieje ryzyko awarii, porażenia prądem elektrycznym lub pożaru.
- Ten klimatyzator nie jest przeznaczony do obsługi przez dzieci lub osoby niedołążne bez nadzoru.

Symbole stosowane w ilustracjach

: Oznacza część, która wymaga uziemienia.

- Małe dzieci należy pilnować, aby nie bawiły się klimatyzatorem.
- W razie ulatniania się lub wycieku gazowego czynnika chłodniczego należy przerwać pracę klimatyzatora, dokładnie wywietrzyć pomieszczenie i skontaktować się ze sprzedawcą.
- W sklepach, w przemyśle lekkim i w gospodarstwach rolnych urządzenie powinni obsługiwać profesjonalni lub przeszkoleni użytkownicy, a w celach komercyjnych osoby nieposiadające fachowej wiedzy.
- Urządzenie może być obsługiwane przez dzieci powyżej 8 roku życia oraz osoby o ograniczonej sprawności fizycznej, sensorycznej lub umysłowej oraz nie mające doświadczenia i wiedzy na temat jego obsługi, jeśli będą nadzorowane lub zostały poinstruowane w zakresie bezpiecznego użycia oraz jeśli będą rozumiały niebezpieczeństwo związane z jego użytkowaniem. Urządzenie nie powinno służyć dzieciom do zabawy. Czyszczenie i konserwacja nie powinny być wykonywane przez dzieci bez nadzoru.
- Niniejsze urządzenie nie powinno być obsługiwane przez osoby (w tym dzieci) o ograniczonej sprawności fizycznej, sensorycznej lub umysłowej, albo nieposiadające odpowiedniego doświadczenia i wiedzy, chyba że znajdują się pod opieką lub zostały przeszkolone w zakresie obsługi urządzenia przez osobę odpowiedzialną za ich bezpieczeństwo.
- Należy zadbać o to, aby dzieci nie używały urządzenia do zabawy.

1. Zalecenia bezpieczeństwa

Ostrzeżenie:

- Do napełniania przewodów czynnika chłodniczego podczas instalacji, zmiany miejsca pracy lub serwisowania klimatyzatora należy stosować jedynie określony czynnik chłodniczy podany na jednostce zewnętrznej. Nie należy mieszać go z innym czynnikiem chłodniczym ani dopuszczać do pozostawiania powietrza w przewodach. Zmieszanie czynnika z powietrzem może spowodować nieprawidłowe wysokie ciśnienie w układzie chłodniczym i doprowadzić do wybuchu bądź innych zagrożeń. Zastosowanie czynnika innego od określonego dla tego układu spowoduje uszkodzenia mechaniczne, awarię układu lub uszkodzenie jednostki. W najgorszym przypadku może to doprowadzić do poważnego naruszenia bezpieczeństwa produktu.
- Urządzenie należy instalować w pomieszczeniach o powierzchni większej od podanej w instrukcji montażu jednostki zewnętrznej. Patrz instrukcja montażu jednostki zewnętrznej.

- Nie stosować środków przyspieszających proces odszraniania ani czyszczących innych niż zalecane przez producenta.
- Urządzenie należy przechowywać w pomieszczeniu, w którym nie występują stale działające źródła zapłonu (na przykład: otwarty płomień, działające urządzenie gazowe lub działający grzejnik elektryczny).
- Nie przebijać ani nie palić.
- Należy mieć świadomość, że czynniki chłodnicze mogą nie mieć zapachu.

Przestroga:

- Nie naciskać przycisków za pomocą ostrych przedmiotów, ponieważ może to spowodować uszkodzenie pilota.
- Nie blokować i nie zasłaniać wlotów i wylotów jednostek wewnętrznej i zewnętrznej.
- Nie wycierać pilota benzenem, rozcieńczalnikiem, ściereczkami nasączonymi substancją chemiczną itp.
- Nie używać urządzenia przez długi czas w wysokiej wilgotności, np. zostawiając otwarte okno lub drzwi. W trybie chłodzenia, jeśli urządzenie będzie używane w pomieszczeniu o wysokiej wilgotności (80% RH lub więcej) przez długi czas, z klimatyzatora mogą zacząć kapać skropliny, powodując zamoczenie lub zniszczenie mebli itp.

- Nie dotykać żaluzji wylotu powietrza w czasie pracy. W przeciwnym razie może wystąpić kondensacja pary wodnej i urządzenie może przerwać pracę.

Utylizacja urządzenia

W sprawie utylizacji urządzenia należy skontaktować się ze sprzedawcą.

2. Nazwy części

■ Jednostka wewnętrzna

	Seria PLA-SM-EA
Biegi wentylatora	4 biegi
Żaluzja	Automatyczna z ruchem wahadłowym
Szczelina wentylacyjna	–
Filtr	O długim okresie eksploatacji
Wskazanie czyszczenia filtra	2 500 godz.
Ustawienie numeru modelu pilota bezprzewodowego	001

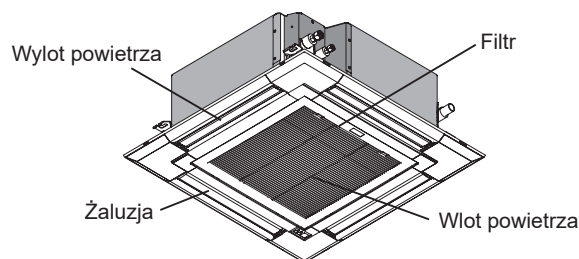

■ Pilot przewodowy

Interfejs pilota

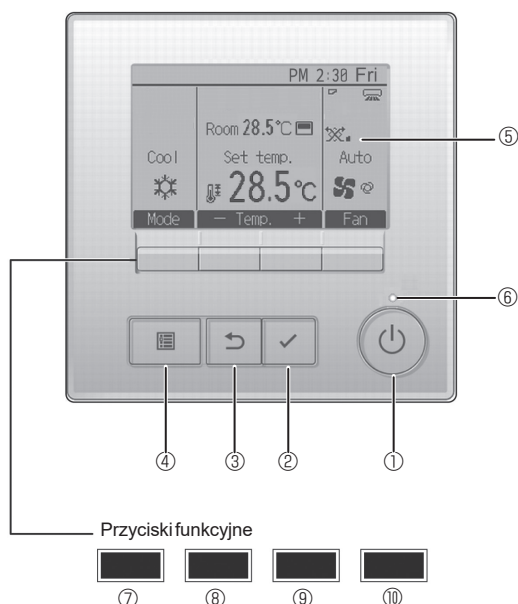

Funkcje przycisków funkcyjnych zmieniają się w zależności od ekranu. W dolnej części ekranu LCD jest wyświetlany pasek funkcji przycisków, który informuje o pełnionych przez nie funkcjach na danym ekranie. W przypadku centralnego sterowania systemem, pasek funkcji przycisków, który odpowiada zablokowanemu przyciskowi, nie będzie wyświetlany.

Ekran główny

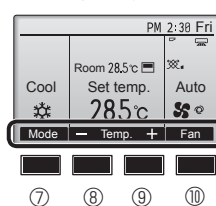

Menu główne

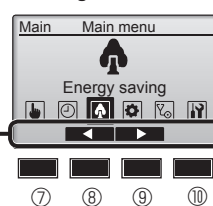

Ekran menu

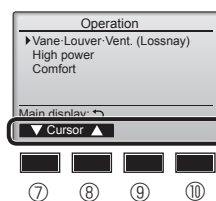

Pasek funkcji

① Przycisk [WŁ./WYŁ.]

Służy do włączania/wyłączania jednostki wewnętrznej.

② Przycisk [WYBIERZ]

Służy do zapisywania ustawień.

③ Przycisk [POWRÓT]

Służy do powracania do poprzedniego ekranu.

④ Przycisk [MENU]

Służy do wyświetlania głównego menu.

⑤ Podświetlany ekran LCD

Wyświetla ustawienia eksploatacyjne.

Kiedy podświetlenie jest wyłączone, naciśnięcie dowolnego przycisku włącza je i pozostawia włączone przez pewien czas, w zależności od ekranu.

Kiedy podświetlenie jest wyłączone, naciśnięcie dowolnego przycisku włącza je, ale nie zostaje wykonana dana funkcja (oprócz przycisku [WŁ./WYŁ.]).

⑥ Kontrolka Wł./Wył.

W czasie pracy urządzenia ta kontrolka świeci na zielono. W czasie włączania się pilota lub wystąpienia błędu kontrolka pulsuje.

⑦ Przycisk funkcyjny [F1]

Ekran główny: Służy do zmiany trybu pracy.
Ekran menu: Funkcja przycisku różni się w zależności od ekranu.

⑧ Przycisk funkcyjny [F2]

Ekran główny: Służy do zmniejszania temperatury.
Menu główne: Służy do przesuwania kursora w lewo.
Ekran menu: Funkcja przycisku różni się w zależności od ekranu.

⑨ Przycisk funkcyjny [F3]

Ekran główny: Służy do zwiększania temperatury.
Menu główne: Służy do przesuwania kursora w prawo.
Ekran menu: Funkcja przycisku różni się w zależności od ekranu.

⑩ Przycisk funkcyjny [F4]

Ekran główny: Służy do zmiany prędkości wentylatora.
Ekran menu: Funkcja przycisku różni się w zależności od ekranu.

2. Nazwy części

Ekran

Ekran główny może być wyświetlany w dwóch różnych trybach: "Full" (Pełny) i "Basic" (Podstawowy). Fabrycznie jest ustawiony tryb "Full" (Pełny). Aby przełączyć się na tryb "Basic" (Podstawowy), należy zmienić ustawienie w konfiguracji ekranu głównego. (Patrz instrukcja obsługi dostarczona z pilotem).

<Tryb pełny>

* Wyświetlane są wszystkie objaśnione ikony.

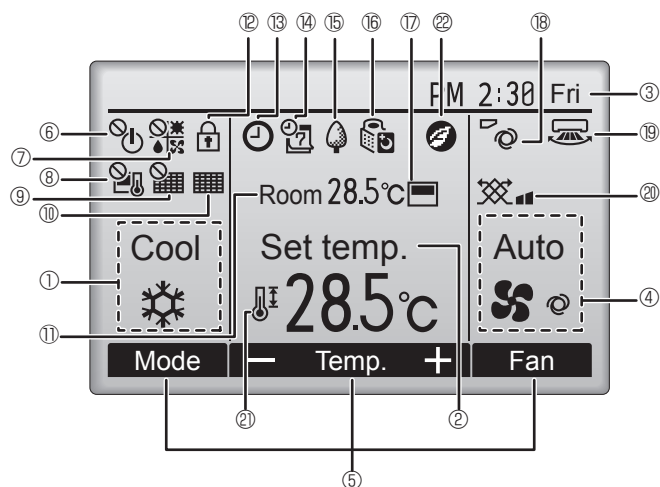

<Tryb podstawowy>

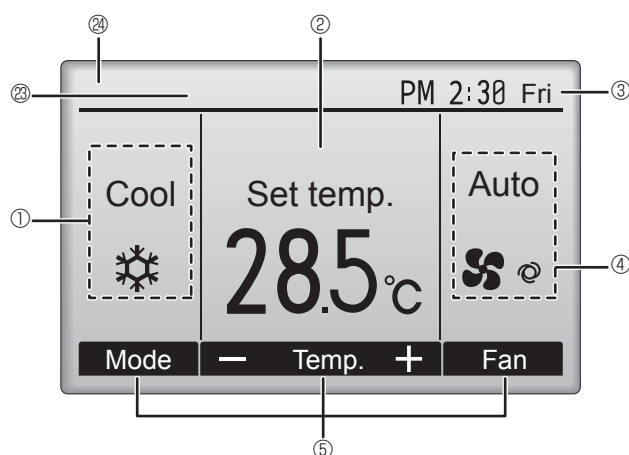

① Tryb pracy

② Temperatura zadana

③ Zegar

④ Prędkość wentylatora

⑤ Pasek funkcji przycisków

Tutaj są wyświetlane funkcje odpowiednich przycisków.



Wyświetlany, kiedy włączanie/wyłączanie jest sterowane centralnie.



Wyświetlany, kiedy tryb pracy jest sterowany centralnie.



Wyświetlany, kiedy temperatura zadana jest sterowana centralnie.



Wyświetlany, kiedy funkcja resetowania filtra jest sterowana centralnie.



Wskazuje, kiedy filtr wymaga konserwacji.

⑪ Temperatura pomieszczenia



Wyświetlany, kiedy przyciski są zablokowane.



Wyświetlany, kiedy jest włączona funkcja Wł./Wyl. programatora, nocnego obniżenia temperatury lub programatora automatycznego wyłączenia.



jest wyświetlany, kiedy programator jest wyłączony przez centralny system sterowania.



Wyświetlany, kiedy jest włączony programator tygodniowy.



Wyświetlany, kiedy urządzenia pracują w trybie oszczędzania energii. (Nie jest wyświetlany w niektórych modelach jednostek wewnętrznych)



Wyświetlany, kiedy jednostki zewnętrzne pracują w trybie cichym.



Wyświetlany, kiedy zostanie włączony termistor wbudowany w pilocie, aby monitorować temperaturę pomieszczenia (⑪).

jest wyświetlany, kiedy zostanie włączony termistor w jednostce wewnętrznej, aby monitorować temperaturę pomieszczenia.



Wskazuje ustawienie żaluzji.



Wskazuje ustawienie szczeliny wentylacyjnej.



Wskazuje ustawienie wentylacji.



Wyświetlany, kiedy jest ograniczony zakres temperatury zadanej.



Wyświetlany w trybie oszczędzania energii realizowanym za pomocą funkcji "3D i-See sensor" (Czujnik 3D i-See).

⑳ Sterowany centralnie

Wyświetlany przez pewien czas, kiedy działa element sterowany centralnie.

㉔ Symbol wstępnego błędu

W razie wystąpienia wstępnego błędu jest wyświetlany kod błędu.

Większość ustawień (oprócz Wł./WYŁ., trybu, prędkości wentylatora, temperatury) można wykonać z menu głównego.

2. Nazwy części

■ Jednostka zewnętrzna

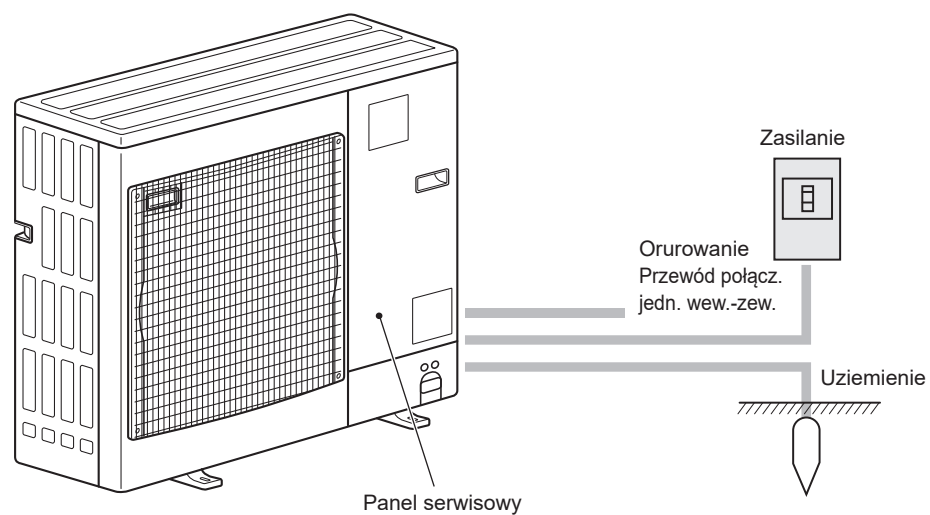

3. Praca

■ Opis obsługi można znaleźć w instrukcji obsługi dostarczanej z każdym pilotem.

3.1. Włączanie/wyłączenie

[WŁ.]



Nacisnąć przycisk [Wł./Wył.]. Kontrolka Wł./Wył. będzie świecić na zielono i urządzenie rozpocznie pracę. Kiedy opcja "Podświetlenie LED" jest ustawiona w pozycji "Nie", kontrolka Wł./Wył. nie będzie świecić.

[WYŁ.]



Ponownie nacisnąć przycisk [Wł./Wył.]. Kontrolka Wł./Wył. będzie zgaśnie i urządzenie zakończy pracę.

Uwaga:
Nawet jeśli przycisk Wł./Wył. zostanie naciśnięty bezpośrednio po zakończeniu wykonywanej operacji, klimatyzator nie uruchomi się przez około 3 minuty. Ma to zapobiec uszkodzeniu wewnętrznych podzespołów.

■ Pamięć stanu pracy

	Ustawienie pilota
Tryb pracy	Tryb pracy przed wyłączeniem zasilania
Temperatura zadana	Temperatura zadana przed wyłączeniem zasilania
Prędkość wentylatora	Prędkość wentylatora przed wyłączeniem zasilania

■ Możliwy do ustawienia zakres temperatury zadanej

Tryb pracy	Zakres temperatury zadanej
	Domyślnie
Chłodzenie/Osuszanie	19–30°C
Ogrzewanie	17–28°C
Auto	19–28°C
Wentylator/Wentylacja	Nie można ustawić

3.2. Wybór trybu

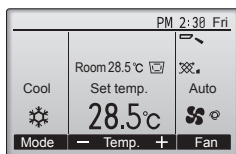

Naciskanie przycisku [F1] przełącza między następującymi trybami pracy. Wybrać żądany tryb pracy.

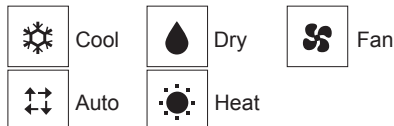

• Tryby pracy, które są niedostępne w podłączonych modelach jednostek zewnętrznych, nie będą widoczne na ekranie.

Co oznacza pulsowanie ikony trybu?
Ikona trybu pulsuje, kiedy inne jednostki wewnętrzne w tym samym układzie czynnika chłodniczego (połączone z tą samą jednostką zewnętrzną) pracują już w innym trybie. W takim przypadku pozostałe urządzenia w tej samej grupie mogą działać jedynie w tym samym trybie.

Praca automatyczna <Pojedyncza nastawa>

- Odpowiednio do temperatury zadanej chłodzenie zostaje włączone, jeśli temperatura pomieszczenia jest zbyt wysoka, a ogrzewanie zostaje włączone, jeśli temperatura pomieszczenia jest zbyt niska.
- Podczas pracy automatycznej, jeśli temperatura pomieszczenia zmieni się i przez 15 minut będzie o co najmniej 2,0°C wyższa od temperatury zadanej, klimatyzator przełączy się w tryb chłodzenia. Analogicznie, jeśli temperatura pomieszczenia zmieni się i przez 15 minut będzie o co najmniej 2,0°C niższa od temperatury zadanej, klimatyzator przełączy się w tryb ogrzewania.

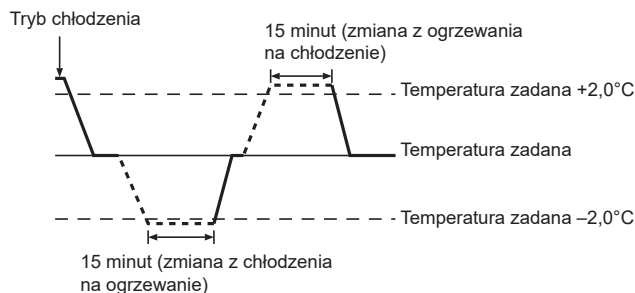

<Podwójna nastawa>

- Uwaga:**
- W zależności od podłączanej jednostki zewnętrznej, ustawienie tej funkcji może być niemożliwe.
- Po ustawieniu trybu pracy na Auto (podwójna nastawa) można ustawić dwie temperatury zadane (po jednej dla chłodzenia i ogrzewania). W zależności od temperatury pomieszczenia jednostka wewnętrzna automatycznie będzie działać w trybie Cool (Chłodzenie) lub Heat (Ogrzewanie) i utrzymywać temperaturę pomieszczenia w zadanym zakresie. Szczegółowe informacje na temat obsługi zawiera instrukcja obsługi pilota.

3. Praca

3.3. Ustawienie temperatury

<Cool, Dry, Heat i Auto>

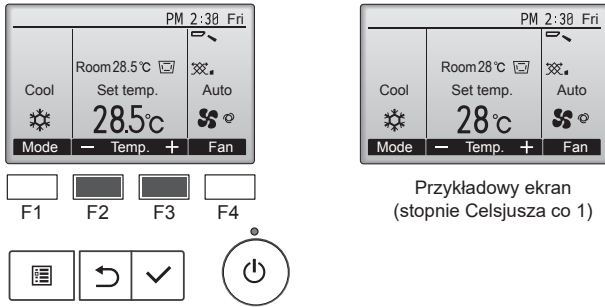

Przykładowy ekran (stopnie Celsjusza co 1)

Nacisnąć przycisk [F2], aby zmniejszyć temperaturę zadaną lub nacisnąć przycisk [F3], aby ją zwiększyć.

- Tabela w punkcie 3-1 zawiera możliwy do ustawienia zakres temperatury dla różnych trybów pracy.
- Zakresu temperatury zadanej nie można ustawić w trybie Wentylator/Wentylacja.
- Temperatura zadana będzie wyświetlana w stopniach Celsjusza co 0,5 lub 1 stopień, albo w stopniach Fahrenheita, w zależności od modelu jednostki wewnętrznej i ustawienia trybu wyświetlania na pilocie.

3.4. Ustawianie prędkości wentylatora

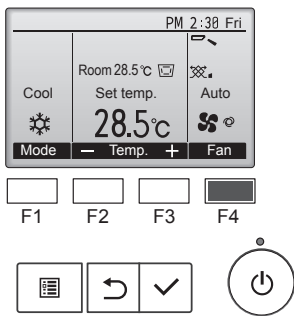

Nacisnąć przycisk [F4], aby przejść przez prędkości wentylatora w następującej kolejności.

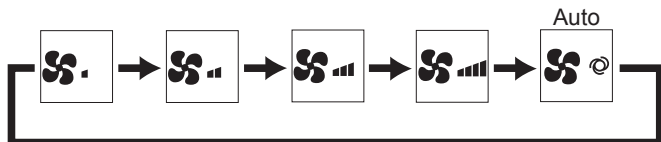

- Dostępne prędkości wentylatora zależą od modeli podłączonych jednostek wewnętrznych.

Uwagi:

- Liczba dostępnych prędkości wentylatora zależy od typu podłączonego urządzenia.
- W następujących przypadkach rzeczywista prędkość wentylatora generowana przez urządzenie będzie się różnić od prędkości wyświetlanej na ekranie pilota.
 1. Kiedy ekran jest w stanie "Standby" (Tryb gotowości) lub "Defrost" (Odszranianie).
 2. Kiedy temperatura wymiennika ciepła jest niska w trybie ogrzewania. (np. bezpośrednio po uruchomieniu ogrzewania)
 - 3 W trybie HEAT (OGRZEWANIE), kiedy temperatura pomieszczenia jest wyższa od ustawienia temperatury.
 4. W trybie COOL (CHŁODZENIE), kiedy temperatura pomieszczenia jest niższa od ustawienia temperatury.
 5. Kiedy urządzenie jest w trybie DRY (OSUSZANIE).

3.5. Ustawienie kierunku nawiewu

3.5.1 Poruszanie się po menu głównym

<Wyświetlanie menu głównego>

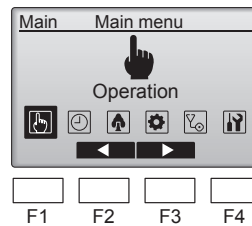

Nacisnąć przycisk [MENU] na ekranie głównym.
Zostanie wyświetlone menu główne.



<Wybór pozycji>

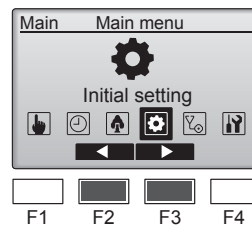

Nacisnąć [F2], aby przesunąć kursor w lewo.

Nacisnąć [F3], aby przesunąć kursor w prawo.



<Opuszczanie ekranu menu głównego>

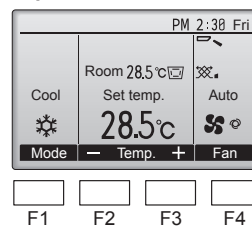

Nacisnąć przycisk [POWRÓT], aby opuścić menu główne i powrócić do ekranu głównego.



Jeśli w ciągu 10 minut nie zostanie naciśnięty żaden przycisk, automatycznie zostanie wyświetlony ekran główny. Wszystkie niezapisane ustawienia zostaną utracone.

<Wyświetlanie nieobsługiwanych funkcji>

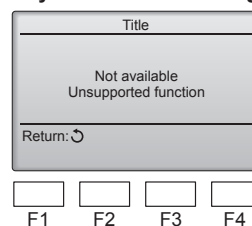

Komunikat po lewej pojawia się, jeśli użytkownik wybierze funkcję nieobsługiwaną przez dany model jednostki wewnętrznej.



3. Praca

3.5.2 Żaluzja-Went. (Lossnay)

<Wyświetlanie menu>

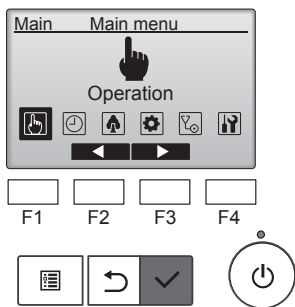

Wybrać „Operation” (Praca) z menu głównego (patrz 3.5.1) i nacisnąć przycisk [WYBIERZ].

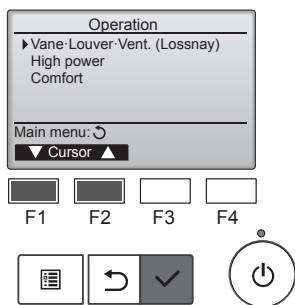

Wybrać „Vane-Louver-Vent. (Lossnay)” (Żaluzja Szczelina went. Went. (Lossnay)) lub „Vane-3D i-See-Vent. (Lossnay)” (Żaluzja-3D i-See-Went. (Lossnay)) z menu Operation (Praca) i nacisnąć przycisk [WYBIERZ].

Ustawianie żaluzji (pionowy kierunek nawiewu)

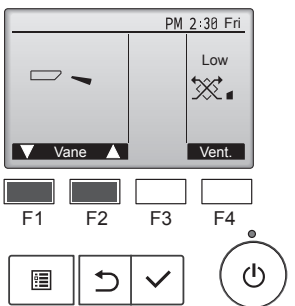

Nacisnąć przycisk [F1] lub [F2].

Nacisnąć przycisk podany powyżej, aby przejść przez następujące opcje ustawień.

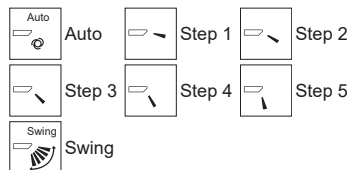

Wybrać ustawienie „Swing” (Ruch wahadłowy), aby żaluzje poruszały się automatycznie w górę i w dół. Przy ustawieniu od „Step 1” (Stopień 1) do „Step 5”, (Stopień 5), żaluzja będzie ustawiona pod wybranym kątem.

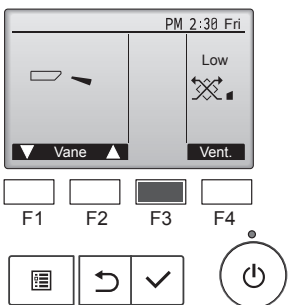

Ustawianie wentylacji

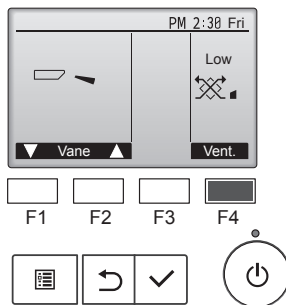

Nacisnąć przycisk [F4], aby przejść przez następujące opcje ustawień.

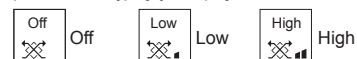

• Wentylator w niektórych modelach jednostek wewnętrznych może być sprzężony z określonymi modelami jednostek wentylacyjnych.

<Powrót do menu głównego>

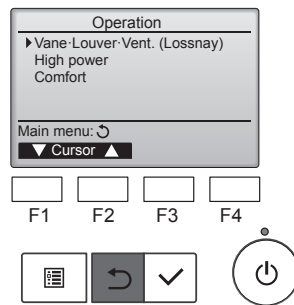

Nacisnąć przycisk [POWRÓT], aby powrócić do menu Operation (Praca).

3. Praca

Uwagi:

- Podczas ruchu wahadłowego wskazanie kierunku na ekranie nie zmienia się odpowiednio do ustawienia żaluzji kierunkowych w urządzeniu.
- Dostępne kierunki zależą od typu podłączonego urządzenia.
- W następujących przypadkach rzeczywisty kierunek powietrza będzie się różnił od kierunku wskazywanego na ekranie pilota.
 1. Kiedy ekran jest w stanie "Standby" (Tryb gotowości) lub "Defrost" (Odszranianie).
 2. Bezpośrednio po włączeniu trybu ogrzewania (kiedy system czeka na zastosowanie zmiany trybu).
 3. W trybie ogrzewania, kiedy temperatura pomieszczenia jest wyższa od ustawienia temperatury.

<Ustawianie stałego kierunku nawiewu góra/dół>

W przypadku serii PLA-EA tylko określony wylot można ustawić w danym kierunku, wykonując poniższe czynności. Po ustawieniu tylko ustawiony wylot pozostanie niezmienny przy każdym włączeniu klimatyzatora. (Pozostałe wyloty będą reagować na ustawianie kierunku nawiewu GÓRA/DÓŁ za pomocą pilota).

Uwaga:

W zależności od podłączanej jednostki zewnętrznej ustawienie tej funkcji może być niemożliwe.

■ Wyjaśnienie terminów

- "Nr adresu czynnika chłodniczego" i "Nr urządzenia" to numery przydzielane każdemu klimatyzatorowi.
- "Nr wylotu" to numer przydzielany każdemu wylotowi klimatyzatora. (Patrz poniższa ilustracja).
- "Kierunek nawiewu góra/dół" to ustawiany kierunek (kąć).



Ustawienie pilota

Kierunek nawiewu tego wylotu jest sterowany przez ustawienie kierunku nawiewu w pilocie.

Stały

Kierunek nawiewu tego wylotu jest konkretnie ustawiony.
* Kiedy bezpośredni nawiew powoduje uczucie chłodu, można ustawić poziomy kierunek nawiewu, aby uniknąć bezpośredniego nawiewu.

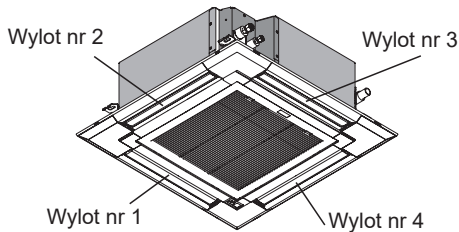

Uwaga:

Nr wylotu został oznaczony za pomocą liczby rowków na obu końcach każdego wylotu powietrza. Kierunek powietrza ustawia się, obserwując informacje wyświetlane na ekranie pilota.

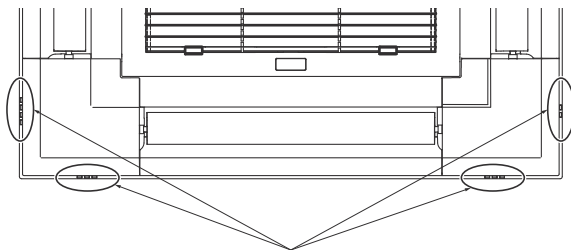

Oznaczenia wylotu powietrza

■ Ręczne ustawienie kąta żaluzji (Pionowy kierunek nawiewu) (pilota przewodowy)

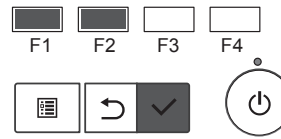
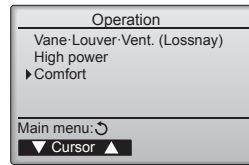

W menu Praca wybrać pozycję "Comfort" (Komfort), a następnie nacisnąć przycisk [WYBIERZ].

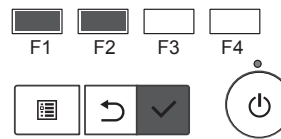
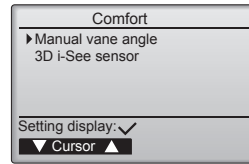

Wybrać "Manual vane angle" (Ręczne ustawienie kąta żaluzji) przyciskiem [F1] lub [F2] i nacisnąć przycisk [WYBIERZ].

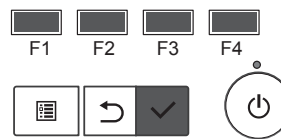
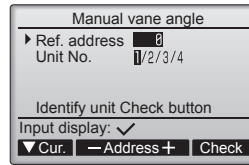

Przesunąć kursor na "Ref. address" lub "Unit No." przyciskiem [F1], aby wybrać opcję.

Wybrać adres czynnika chłodniczego i numer urządzenia dla urządzeń, których żaluzje mają zostać ustawione nieruchomo, używając przycisku [F2] lub [F3], po czym nacisnąć przycisk [WYBIERZ].

- Ref. address: Adres czynnika chłodniczego
 - Unit No. (Nr urządzenia): 1, 2, 3, 4
- Nacisnąć przycisk [F4], aby potwierdzić urządzenie.

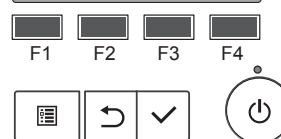
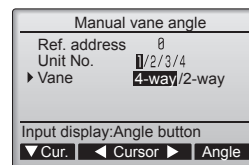

Wybrać "Vane" (Żaluzja), naciskając przycisk [F1].

Wybrać "4-way" (4-stronny) lub "2-way" (2-stronny) przyciskiem [F2] lub [F3] i nacisnąć przycisk [F4].

3. Praca

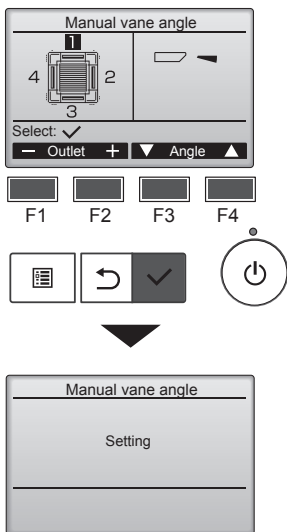

Uwaga:
Nie należy ustawiać ograniczenia przeciągu w miejscach o wysokiej wilgotności. W przeciwnym razie może wystąpić kondensacja pary wodnej i kapanie.

■ Ustawienie żaluzji

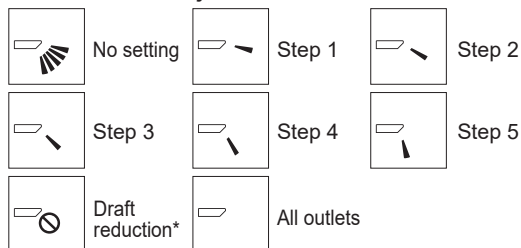

Nacisnąć przycisk [WYBIERZ], aby zapisać ustawienia. Pojawi się ekran z potwierdzeniem przesłania informacji o ustawieniach. Zmiany ustawień zostaną wprowadzone w wybranym wylocie. Po zakończeniu przesyłania ekran automatycznie powróci do powyższego (stopień 5). Dokonaj ustawień dla pozostałych wylotów, wykonując te same czynności.

Jeśli zostaną wybrane wszystkie wyloty, przy następnym uruchomieniu urządzenia zostanie wyświetlona ikona .

Poruszanie się po ekranach
• Powrót do poprzedniego ekranu..... przycisk [POWRÓT]

Pojawi się bieżące ustawienie żaluzji.

Wybrać żądane wyloty spośród "1", "2", "3", "4" lub "1, 2, 3, 4 (wszystkie wyloty)" przyciskiem [F1] lub [F2]. Nacisnąć przycisk [F3] lub [F4], aby przejść przez kolejne opcje i wybrać żądane ustawienie.

* Ograniczenie przeciągu
Przy tym ustawieniu kierunek nawiewu jest bardziej poziomy niż kierunek nawiewu dla ustawienia "Step 1" (Stopień 1), aby ograniczyć uczucie przeciągu. Ograniczenie przeciągu można ustawić tylko dla 1 żaluzji.

■ Procedura potwierdzania (przewodowy pilot zdalnego sterowania)

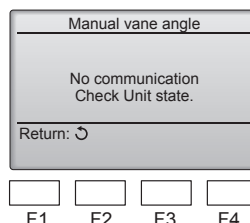
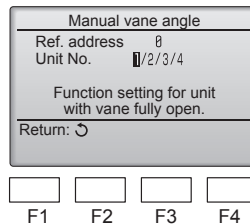
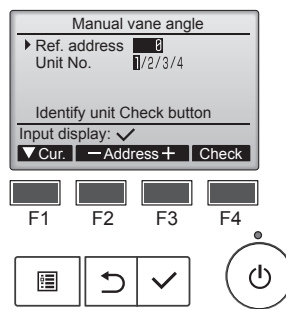

- ① Najpierw potwierdzić, ustawiając "Ref. address" na 0 i "Unit No." na 1.
 - Przesunąć kursor na "Ref. address" lub "Unit No." przyciskiem [F1], aby wybrać opcję.
 - Wybrać adres czynnika chłodniczego i numer urządzenia dla urządzeń, których żaluzje mają zostać ustawione nieruchomo, używając przycisku [F2] lub [F3], po czym naciśnij przycisk [WYBIERZ].
 - Ref. address: Adres czynnika chłodniczego
 - Unit No. (Nr urządzenia): 1, 2, 3, 4 Nacisnąć przycisk [F4], aby potwierdzić urządzenie.
- ② Zmieniać kolejno "Unit No." i sprawdzić każde urządzenie.
 - Nacisnąć przycisk [F1], aby wybrać "Unit No."
 - Nacisnąć przycisk [F2] lub [F3], aby zmienić "Unit No." na urządzenie, które należy sprawdzić, po czym naciśnąć przycisk [F4].
 - Po naciśnięciu przycisku [F4] czekać około 15 sekund, po czym sprawdzić bieżący stan klimatyzatora.
 - Żaluzja jest skierowana w dół.
 - Dany klimatyzator jest wyświetlany na pilocie.
 - Wszystkie wyloty są zamknięte.
 - Nacisnąć przycisk [POWRÓT] i kontynuować obsługę od początku.
 - Zostaną wyświetlone komunikaty widoczne po lewej. → Pod danym adresem czynnika chłodniczego nie ma docelowego urządzenia.
 - Nacisnąć przycisk [POWRÓT], aby powrócić do ekranu początkowego.
- ③ Zmienić "Ref. address" na następny numer.
 - Patrz krok ①, aby zmienić "Ref. address", po czym potwierdzić.

4. Programator

- Funkcje programatora różnią się w zależności od pilota.
- Szczegółowe informacje na temat obsługi pilota zawiera odpowiednia instrukcja obsługi dostarczona z danym pilotem.

5. Obsługa awaryjna w razie awarii pilota

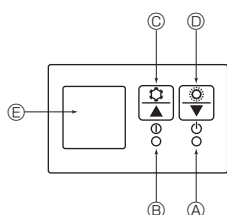
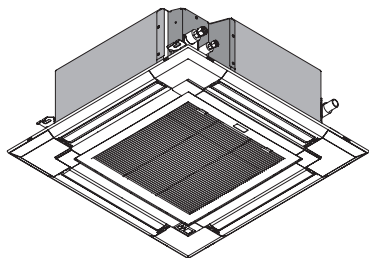

Kiedy nie można używać pilota

Kiedy baterie pilota rozładują się lub pilot będzie działał nieprawidłowo, można przejść na obsługę awaryjną za pomocą przycisków awaryjnych na kratce.

- Ⓐ Kontrolka DEFROST/STAND BY
- Ⓑ Kontrolka pracy
- Ⓒ Przełącznik chłodzenia w trybie awaryjnym
- Ⓓ Przełącznik ogrzewania w trybie awaryjnym
- Ⓔ Odbiornik

Rozpoczynanie pracy

- Aby włączyć tryb chłodzenia, należy nacisnąć przycisk ⚙️ Ⓒ przez co najmniej 2 sekundy.
- Aby włączyć tryb ogrzewania, należy nacisnąć przycisk ⚙️ Ⓓ przez co najmniej 2 sekundy.
- Włączenie kontrolki pracy Ⓑ oznacza rozpoczęcie pracy.

Uwagi:

- Szczegółowe informacje na temat trybu awaryjnego zostały przedstawione poniżej.

Szczegółowe informacje na temat TRYBU AWARYJNEGO zostały przedstawione poniżej.

Tryb pracy	COOL	HEAT
Temperatura zadana	24°C	24°C
Prędkość wentylatora	Wys.	Wys.
Kierunek nawiewu	Poziomy	W dół

Zatrzymywanie pracy

- Aby przerwać pracę, należy nacisnąć przycisk ⚙️ Ⓒ lub przycisk ⚙️ Ⓓ przez co najmniej 2 sekundy.

6. Konserwacja i czyszczenie

■ Informacje dot. filtrów

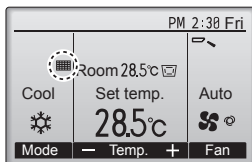

Kiedy nadejdzie czas czyszczenia filtrów, na ekranie głównym w trybie pełnym pojawi się ikona [ikonka].

Kiedy pojawi się ta ikona, należy umyć, wyczyścić lub wymienić filtry. Szczegółowe informacje zawiera instrukcja obsługi jednostki wewnętrznej.

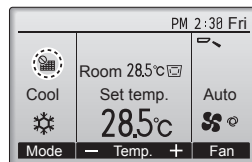

Kiedy na ekranie głównym w trybie pełnym jest wyświetlana ikona [ikonka], system jest sterowany centralnie i nie można zresetować ikony filtra.

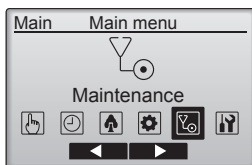

W menu głównym wybrać pozycję "Maintenance" (Konserwacja), a następnie nacisnąć przycisk [WYBIERZ].

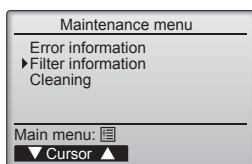

W menu konserwacji wybrać pozycję "Filter information" (Informacje o filtrze), a następnie nacisnąć przycisk [WYBIERZ].

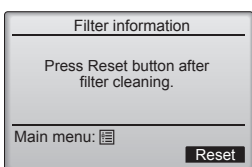

Nacisnąć przycisk [F4], aby zresetować symbol filtra. Sposób czyszczenia filtra można znaleźć w instrukcji obsługi jednostki wewnętrznej.

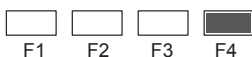

Wybrać "OK", naciskając przycisk [F4].

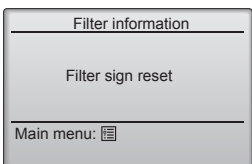
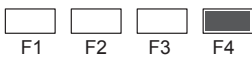

Zostanie wyświetlony ekran potwierdzenia.

Poruszanie się po ekranach

- Powrót do głównego menuprzycisk [MENU]
- Powrót do poprzedniego ekranuprzycisk [POWRÓT]

W przypadku podłączenia dwóch lub większej liczby jednostek wewnętrznych, czasy czyszczenia filtrów dla poszczególnych urządzeń mogą się różnić, w zależności od typu filtra.

Ikona [ikonka] pojawi się, kiedy filtr w urządzeniu głównym wymaga czyszczenia.

Zresetowanie ikony filtra zresetuje łączny czas pracy wszystkich urządzeń.

Ikona [ikonka] pojawia się po określonym czasie pracy przy założeniu, że jednostki wewnętrzne zostały zainstalowane w miejscu o standardowej jakości powietrza. W zależności od jakości powietrza, filtr może wymagać częstszego czyszczenia.

Łączny czas, po którym filtr wymaga czyszczenia, zależy od modelu.

- W pilocie bezprzewodowym to wskazanie jest niedostępne.

⚠ Przewaga:

- Zlecić czyszczenie filtra osobom autoryzowanym.

■ Czyszczenie filtrów

- Wyczyścić filtry odkurzaczem. Przy braku odkurzacza uderzać filtrymi o twarde przedmioty, aby wytrząść kurz i zabrudzenia.
- Jeśli filtry są wyjątkowo brudne, umyć je w letniej wodzie. Pamiętać, aby dokładnie wypłukać ewentualny detergent i poczekać, aż filtry będą całkowicie suche, zanim umieści się je ponownie w urządzeniu.

⚠ Przewaga:

- Nie należy suszyć filtrów, wystawiając je na bezpośrednie działanie promieni słonecznych lub używając źródła ciepła, na przykład grzejnika elektrycznego: może to spowodować ich odkształcenie.
- Nie myć filtrów w gorącej wodzie (powyżej 50°C), ponieważ może to spowodować ich odkształcenie.
- Należy zadbać, aby filtry powietrza zawsze były zainstalowane. Praca urządzenia bez filtrów powietrza może spowodować nieprawidłowe działanie.

⚠ Przewaga:

- Przed rozpoczęciem czyszczenia należy przerwać pracę i wyłączyć zasilanie.
- Jednostki wewnętrzne są wyposażone w filtry, które usuwają kurz z wciąganego powietrza. Filtry te należy czyścić za pomocą metod przedstawionych na poniższych rysunkach.

7. Rozwiązywanie problemów

Problem z eksploatacją?	Oto rozwiązanie. (Urządzenie działa normalnie).
Klimatyzator nie grzeje, ani nie chłodzi zbyt dobrze.	<ul style="list-style-type: none"> ■ Wyczyścić filtr. (Brudny lub zapchany filtr ogranicza przepływ powietrza). ■ Sprawdzić ustawienie temperatury i dostosuj temperaturę zadaną. ■ Zadać, aby wokół jednostki zewnętrznej było dużo wolnego miejsca. Czy wlot lub wylot powietrza jednostki wewnętrznej jest zablokowany? ■ Czy zostawiono otwarte okno lub drzwi?
Po włączeniu ogrzewania jednostka wewnętrzna nie wydmuchuje od razu ciepłego powietrza.	<ul style="list-style-type: none"> ■ Ciepłe powietrze nie będzie wydmuchiwane, dopóki jednostka wewnętrzna odpowiednio się nie nagrzej.
W trybie ogrzewania klimatyzator przerywa pracę przed osiągnięciem zadanej temperatury pomieszczenia.	<ul style="list-style-type: none"> ■ Przy niskiej temperaturze na zewnątrz i wysokiej wilgotności na jednostce zewnętrznej może powstawać szron. W takim przypadku jednostka zewnętrzna przeprowadza odszranianie. Normalna praca powinna rozpocząć się po około 10 minutach.
W trybie chłodzenia klimatyzator przerywa pracę po osiągnięciu zadanej temperatury pomieszczenia.	<ul style="list-style-type: none"> ■ W przypadku serii PLA-EA, po osiągnięciu zadanej temperatury pomieszczenia w trybie chłodzenia, wentylator działa z najniższą prędkością.
Kierunek nawiewu zmienia się w czasie pracy lub nie można go ustawić.	<ul style="list-style-type: none"> ■ W trybie ogrzewania żaluzje automatycznie kierują nawiew poziomo przy niskiej temperaturze nawiewu lub w trybie odszraniania.
Po zmianie kierunku nawiewu żaluzje zawsze poruszają się w górę i w dół w stosunku do pozycji zadanej, zanim ostatecznie zatrzymają się w danej pozycji.	<ul style="list-style-type: none"> ■ Po zmianie kierunku nawiewu żaluzje ustawiają się w pozycji zadanej po wykryciu pozycji bazowej.
Słychać przepływającą wodę lub co pewien czas słychać syczenie.	<ul style="list-style-type: none"> ■ Te dźwięki można słyszeć, kiedy czynnik chłodniczy przepływa do klimatyzatora lub kiedy zmienia się przepływ czynnika chłodniczego.
Słychać trzaski lub skrzypienie.	<ul style="list-style-type: none"> ■ Te dźwięki można słyszeć, kiedy części ocierają się o siebie w wyniku rozszerzania i kurczenia się z powodu zmian temperatury.
W pomieszczeniu nieprzyjemnie pachnie.	<ul style="list-style-type: none"> ■ Jednostka wewnętrzna wciąga powietrze, które zawiera zapachy ścian, wykładzin dywanowych i mebli, a także zapachy odzieży, po czym wydmuchuje to powietrze do pomieszczenia.
Z jednostki wewnętrznej wydobywa się biała mgiełka lub para.	<ul style="list-style-type: none"> ■ Jeśli w pomieszczeniu panuje wysoka temperatura i wilgotność, takie zachowanie może występować podczas rozpoczynania pracy. ■ W trybie odszraniania może być wydmuchiwany zimny nawiew, który przypomina mgiełkę.
Z jednostki zewnętrznej wydobywa się woda lub para.	<ul style="list-style-type: none"> ■ W trybie chłodzenia może powstawać i kapać woda z zimnych rur i złączy. ■ W trybie ogrzewania może powstawać i kapać woda z wymiennika ciepła. ■ W trybie odszraniania woda na wymienniku ciepła paruje i może powstawać para.
Na ekranie pilota pojawia się "⊕".	<ul style="list-style-type: none"> ■ Podczas centralnego sterowania, na ekranie pilota pojawia się "⊕" i nie można za jego pomocą rozpocząć, ani przerwać pracy klimatyzatora.
Po ponownym uruchomieniu klimatyzatora bezpośrednio po jego zatrzymaniu, klimatyzator nie działa pomimo naciskania przycisku Wł./Wył.	<ul style="list-style-type: none"> ■ Zaczekać około 3 minuty. (Praca została przerwana, aby chronić klimatyzator).
Klimatyzator włącza się bez naciskania przycisku Wł./Wył.	<ul style="list-style-type: none"> ■ Czy ustawiono programator Wł.? Nacisnąć przycisk Wł./Wył., aby przerwać pracę. ■ Czy klimatyzator jest podłączony do centralnego pilota? Skontaktować się z odpowiednimi osobami, które sterują klimatyzatorem. ■ Czy na ekranie pilota pojawia się "⊕"? Skontaktować się z odpowiednimi osobami, które sterują klimatyzatorem. ■ Czy ustawiono funkcję automatycznego wznawiania pracy po awarii zasilania? Nacisnąć przycisk Wł./Wył., aby przerwać pracę.
Klimatyzator wyłącza się bez naciskania przycisku Wł./Wył.	<ul style="list-style-type: none"> ■ Czy ustawiono programator Wył.? Nacisnąć przycisk Wł./Wył., aby wznowić pracę. ■ Czy klimatyzator jest podłączony do centralnego pilota? Skontaktować się z odpowiednimi osobami, które sterują klimatyzatorem. ■ Czy na ekranie pilota pojawia się "⊕"? Skontaktować się z odpowiednimi osobami, które sterują klimatyzatorem.
Nie można ustawić pracy programatora pilota.	<ul style="list-style-type: none"> ■ Czy ustawienia programatora są nieprawidłowe? Jeśli można ustawić programator, na ekranie pilota pojawi się "⊕" lub "⊖".
Na ekranie pilota pojawia się komunikat "Please Wait" (Czekaj).	<ul style="list-style-type: none"> ■ Trwa wykonywanie ustawień początkowych. Zaczekać około 3 minuty.
Na ekranie pilota pojawia się kod błędu.	<ul style="list-style-type: none"> ■ Zdziały zabezpieczenia, aby chronić klimatyzator. ■ Nie należy próbować samodzielnie naprawiać tego urządzenia. Natychmiast wyłączyć przełącznik zasilania i skontaktować się ze sprzedawcą. Pamiętać, aby podać sprzedawcy nazwę modelu i informacje wyświetlone na ekranie pilota.
Słychać odprowadzaną wodę lub obroty silnika.	<ul style="list-style-type: none"> ■ Po zakończeniu chłodzenia pompa spustowa włącza się i wyłącza. Zaczekać około 5 minuty.
Żaluzje nie poruszają się lub jednostka wewnętrzna nie reaguje na polecenia pilota bezprzewodowego.	<ul style="list-style-type: none"> ■ Złącza przewodów silnika żaluzji i odbiornika sygnałów mogą nie być połączone prawidłowo. Zlecić instalatorowi sprawdzenie złączy. (Kolory męskich i żeńskich odcinków złączy przewodów muszą do siebie pasować).

7. Rozwiązywanie problemów

Problem z eksploatacją?	Oto rozwiązanie. (Urządzenie działa normalnie).												
<p>Hałas jest większy od podanego w danych technicznych.</p>	<p>■ Poziom hałasu w czasie pracy jednostki wewnętrznej zależy od akustyki danego pomieszczenia, zgodnie z poniższą tabelą, i będzie większy od hałasu podanego w danych technicznych, który został zmierzony w pomieszczeniu bezechowym.</p> <table border="1" data-bbox="826 286 1487 510"> <thead> <tr> <th data-bbox="826 286 986 385"></th> <th data-bbox="986 286 1152 385">Pomieszczenia o wysokiej dźwiękochłonności</th> <th data-bbox="1152 286 1318 385">Pomieszczenia standardowe</th> <th data-bbox="1318 286 1487 385">Pomieszczenia o niskiej dźwiękochłonności</th> </tr> </thead> <tbody> <tr> <td data-bbox="826 385 986 461">Przykładowe pomieszczenia</td> <td data-bbox="986 385 1152 461">Studio transmisyjne, sala muzyczna itp.</td> <td data-bbox="1152 385 1318 461">Pomieszczenie recepcji, lobby hotelowe itp.</td> <td data-bbox="1318 385 1487 461">Biuro, pokój hotelowy</td> </tr> <tr> <td data-bbox="826 461 986 510">Poziomy hałasu</td> <td data-bbox="986 461 1152 510">3–7 dB</td> <td data-bbox="1152 461 1318 510">6–10 dB</td> <td data-bbox="1318 461 1487 510">9–13 dB</td> </tr> </tbody> </table>		Pomieszczenia o wysokiej dźwiękochłonności	Pomieszczenia standardowe	Pomieszczenia o niskiej dźwiękochłonności	Przykładowe pomieszczenia	Studio transmisyjne, sala muzyczna itp.	Pomieszczenie recepcji, lobby hotelowe itp.	Biuro, pokój hotelowy	Poziomy hałasu	3–7 dB	6–10 dB	9–13 dB
	Pomieszczenia o wysokiej dźwiękochłonności	Pomieszczenia standardowe	Pomieszczenia o niskiej dźwiękochłonności										
Przykładowe pomieszczenia	Studio transmisyjne, sala muzyczna itp.	Pomieszczenie recepcji, lobby hotelowe itp.	Biuro, pokój hotelowy										
Poziomy hałasu	3–7 dB	6–10 dB	9–13 dB										
<p>Ekran pilota bezprzewodowego jest pusty, niewyraźny lub sygnały są odbierane przez jednostkę wewnętrzną dopiero po zbliżeniu pilota.</p>	<p>■ Baterie są bliskie rozładowania. Wymienić baterie i nacisnąć przycisk Reset.</p> <p>■ Jeśli pomimo wymiany baterii ekran nadal jest pusty, upewnić się, że baterie zostały włożone prawidłową stroną (+, -).</p>												
<p>Po włożeniu/wymianie baterii pilota, część funkcji będzie niedostępna.</p>	<p>■ Należy sprawdzić, czy został ustawiony zegar. Jeśli zegar nie został ustawiony, należy go ustawić.</p>												
<p>Pulsuje kontrolka pracy obok odbiornika pilota bezprzewodowego na jednostce wewnętrznej.</p>	<p>■ Zadziałała funkcja samodiagnostyki, aby chronić klimatyzator.</p> <p>■ Nie należy próbować samodzielnie naprawiać tego urządzenia. Natychmiast wyłączyć przełącznik zasilania i skontaktować się ze sprzedawcą. Należy pamiętać, aby podać sprzedawcy nazwę modelu.</p>												
<p>Wyłączona jednostka wewnętrzna nagrzewa się i generuje dźwięk podobny do płynącej wody.</p>	<p>■ Niewielka ilość czynnika chłodniczego nadal dopływa do jednostki wewnętrznej, choć urządzenie nie działa. (Połączenie z MXZ/skrzynką rozdzielczą)</p>												

8. Dane techniczne

■ Seria PLA-SM-EA

Model		SM71	SM100	SM125	SM140
Źródło zasilania · napięcie/częstotliwość	<V / Hz>	~/N 230/50			
Znamionowy pobór mocy · Chłodzenie/ogrzewanie (tylko jednostka wewnętrzna)	<kW>	0,04/0,04	0,07/0,07	0,10/0,10	0,10/0,10
Prąd znamionowy · Chłodzenie/ogrzewanie (tylko jednostka wewnętrzna)	<A>	0,27/0,25	0,46/0,44	0,66/0,64	0,66/0,64
Ogrzewanie	<kW>	–	–	–	–
Wysokość	<mm>	258 (40)	298 (40)		
Szerokość	<mm>	840 (950)			
Głębokość	<mm>	840 (950)			
Przepływ powietrza wentylatora · niski-średni2-średni1-wysoki	<m ³ / min>	14-17-19-21	19-23-26-29	21-25-28-31	24-26-29-32
Poziom hałasu (SPL) · niski-średni2-średni1-wysoki	<dB>	28-30-32-34	31-34-37-40	33-37-41-44	36-39-42-44
Masa netto	<kg>	21 (5)	24 (5)	26 (5)	

*1. Wartość w () oznacza standardową kratkę.

Model		SM71	SM100	SM125	SM140
Wydajność chłodnicza	jawna P _{rated,c} <kW>	5,10	7,70	9,12	9,38
	utajona P _{rated,c} <kW>	1,70	2,30	3,38	4,02
Wydajność grzewcza	P _{rated,h} <kW>	7,50	11,20	14,00	16,00
Całkowity pobór mocy elektrycznej	P _{elec} <kW>	0,040	0,070	0,100	
Poziom mocy akustycznej (w stosownych przypadkach w zależności od ustawienia prędkości)	L _{WA} <dB>	50-52-54-56	52-55-58-61	54-58-62-65	57-60-63-65

(EU)2016/2281

Innhold

1. Sikkerhetsforholdsregler.....	1	5. Nøddbruk for trådløs fjernkontroll	11
2. Delenavn	3	6. Pleie og rengjøring	12
3. Bruk	6	7. Feilsøking	13
4. Tidsur.....	11	8. Spesifikasjoner	15

Merk



Fig. 1

Dette symbolet gjelder bare for EU-land.

Dette symbolet er i henhold til EU-direktiv 2012/19/EU, artikkel 14, informasjon til brukere og tillegg IX, og/eller EC-direktiv 2006/66/EC, artikkel 20, informasjon til sluttbrukere, og tillegg II.

Dette produktet fra MITSUBISHI ELECTRIC er utviklet og produsert med kvalitetsmaterialer og -komponenter som kan resirkuleres og/eller brukes på nytt. Dette symbolet betyr at elektrisk og elektronisk utstyr, batterier og akkumulatører, når de er ubrukelige, ikke skal kastes sammen med vanlig husholdningsavfall. Hvis et kjemisk symbol er trykket under symbolet (Fig. 1), betyr dette symbolet at batteriet eller akkumulatøren inneholder et tungmetall i en bestemt konsentrasjon.

Dette indikeres av følgende: Hg: kvikksølv (0,0005 %), Cd: kadmiium (0,002 %), Pb: bly (0,004 %)

I EU er det adskilte oppsamlingsystemer for brukte elektriske og elektroniske produkter, batterier og akkumulatører.

Kast dette utstyret, batteriene og akkumulatørene på nærmeste miljøstasjon.

Hjelp oss å bevare miljøet!

Merk:
Frasen "kablet fjernkontroll" i denne brukerhåndboken henviser kun til PAR-41MAA. Hvis du trenger informasjon for den andre fjernkontrollen, må du lese bruksanvisningen som ligger i esken.

1. Sikkerhetsforholdsregler

- ▶ Les alle "Sikkerhetsforholdsreglene" før du monterer enheten.
- ▶ "Sikkerhetsforholdsreglene" har noen svært viktige poenger angående sikkerhet. Sørg for at du følger dem.
- ▶ Rapportert til eller få samtykke fra energiselskapet før tilkopleing til systemet.

BETYDNINGEN TIL SYMBOLER PÅ ENHETEN

	ADVARSEL (Brannfare)	Dette merket gjelder kun R32-kjølemiddel. Kjølemiddeltypen er skrevet på navneplaten til utendørsenheten. Hvis kjølemiddeltypen er R32, bruker denne enheten et lett antennelig kjølemiddel. Hvis kjølemiddelet lekker og kommer i kontakt med flammer eller en varm del, dannes det skadelig gass og det er fare for brann.
		Les BRUKERHÅNDBOKEN nøye før bruk.
		Servicepersonell må lese BRUKERHÅNDBOKEN og MONTERINGSHÅNDBOKEN nøye før bruk.
		Du finner mer informasjon i BRUKERHÅNDBOKEN, MONTERINGSHÅNDBOKEN og lignende.

Symboler som brukes i teksten

⚠ Advarsel:

Beskriver forholdsregler som bør tas for å forhindre fare for at brukeren blir skadet eller dør.

⚠ Forsiktig:

Beskriver forholdsregler som bør tas for å forhindre skade på enheten.

⚠ Advarsel:

- Disse apparatene er ikke tilgjengelig for folk flest.
- Enheten må ikke monteres av brukeren. Be forhandleren eller en autorisert bedrift om å montere enheten. Hvis enheten monteres feil, kan det føre til vannlekkasje, elektrisk støt eller brann.
- Enheten må ikke endres. Det kan føre til brann, elektrisk støt, personskade eller vannlekkasje.
- Du må ikke stå på eller plassere gjenstander på enheten.
- Ikke sprut vann på enheten, og ikke ta på enheten med våte hender. Det kan føre til elektrisk støt.
- Ikke sprut brennbar gass i nærheten av enheten. Det kan føre til brann.
- Ikke plasser en gassovn eller annet apparat med åpen flamme på et sted der den vil være eksponert mot luft som sendes ut av enheten. Det kan føre til ufullstendig forbrenning.
- Ikke fjern frontpanelet eller viftevernet fra utendørsenheten mens den er i gang.
- Når du merker veldig unormal støy eller vibrasjon, må du slutte å bruke enheten, slå av strømbryteren og kontakte forhandleren.
- Du må aldri sette fingre, pinner osv. inn i inntak eller utløp.
- Hvis du merker rar lukt, må du slutte å bruke enheten, slå av strømbryteren og rådføre deg med forhandleren. Ellers kan det føre til havari, elektrisk støt eller brann.
- Klimaanlegget er IKKE beregnet på å brukes av barn eller skjøpelige personer uten tilsyn.

Symboler som brukes i illustrasjonene

⬇ : Indikerer hvilken del som må jordes.

- Unge barn må holdes under oppsyn for å forsikre at de ikke leker med klimaanlegget.
- Hvis det blåses ut eller lekker kjølegass, må du slutte å bruke klimaanlegget, lufte rommet godt ut og kontakte forhandleren.
- Dette apparatet er ment for bruk av faglærte eller opplærte brukere i butikker, lettindustri og på gårdsbruk, eller for kommersiell bruk av ufaglærte.
- Dette apparatet kan brukes av barn som er 8 år eller eldre og personer med reduserte fysiske, sansemessige eller mentale evner eller med mangel på erfaring eller kunnskap, hvis de er under oppsyn eller har fått instruksjon i sikker bruk av apparatet og forstår farene som er involvert. Barn må ikke leke med apparatet. Rengjøring og brukervedlikehold må ikke gjøres av barn uten tilsyn.
- Dette apparatet er ikke beregnet på å brukes av personer (herunder barn) med reduserte fysiske eller mentale evner, eller nedsatte sansesevner, eller mangel på erfaring og kunnskap, med mindre de har vært under oppsyn eller fått opplæring av bruk av apparatet av en person med ansvar for deres sikkerhet.
- Barn skal holdes under oppsyn slik at de ikke leker med apparatet.

1. Sikkerhetsforholdsregler

⚠ Advarsel:

- Ved montering eller flytting eller ved service på klimaanlegget, må kun kjølemiddeltypen som er spesifisert på utendørsenheten fylles i kjølemedierørene. Ikke bland den med andre kjølemedier, og ikke la det være igjen luft i rørene.
Hvis det blandes luft i kjølemediet, kan det forårsake unormalt høyt trykk i kjølemediumrøret, som kan føre til eksplosjon og andre farer.
Bruk av andre kjølemedier enn det som er spesifisert for systemet, vil forårsake mekanisk svikt, systemsvikt eller havari av enheten. I verste fall kan dette føre til at det blir veldig vanskelig å opprettholde produkt-sikkerheten.
- Enheten bør monteres i rom med større gulvplass enn den som er angitt i monteringshåndboken for utendørsenheten.
Se i monteringshåndboken for utendørsenheten.

- Ikke påskynd avisingsprosessen eller rengjør apparatet på annen måte enn slik produsenten anbefaler.
- Apparatet skal oppbevares i et rom uten antennelseskilder i kontinuerlig drift (f.eks.: åpen ild, et gassapparat i bruk eller en elektrisk ovn som er i bruk).
- Må ikke perforeres eller brennes.
- Vær oppmerksom på at kjølemiddelet kanskje er luktfritt.

⚠ Forsiktig:

- Ikke bruk skarpe gjenstander til å trykke på knappene, ettersom dette kan skade fjernkontrollen.
- Inntakene eller utløpene på innendørs- eller utendørsenheten må aldri blokkeres eller dekkes til.
- Fjernkontrollen skal ikke tørkes av med filler som inneholder benzen, tynner, kjemikalier osv.
- Ikke kjør enheten for lenge ved høy luftfuktighet, f.eks. med et vindu eller døren åpen. I avkjølingsmodus, hvis enheten brukes i et rom med høy luftfuktighet (80 % luftfuktighet eller høyere) i lengre tid, kan vann som kondenserer i klimaanlegget dryppe og væte eller skade møbler osv.

- Spjeldet på luftutløpet må ikke berøres under drift. Ellers kan det danne seg kondens og enheten kan slutte å virke.

Kassere enheten

Rådfør deg med forhandleren når du har behov for å kvitte deg med enheten.

2. Delenavn

■ Innendørsenhet

	PLA-SM-EA-serien
Viftetrinn	4 trinn
Spjeld	Automatisk med sving
Luftspjeld	-
Filter	Lang levetid
Indikator for filterrengjøring	2500 t
Innstilling for modellnummer for trådløs fjernkontroll	001

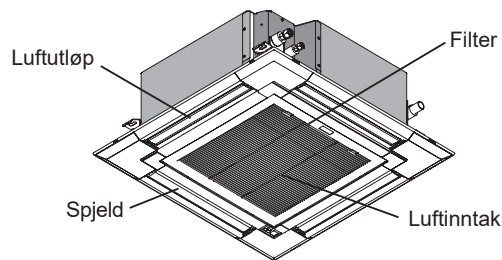

■ Kablet fjernkontroll

Grensesnitt på fjernkontrollen

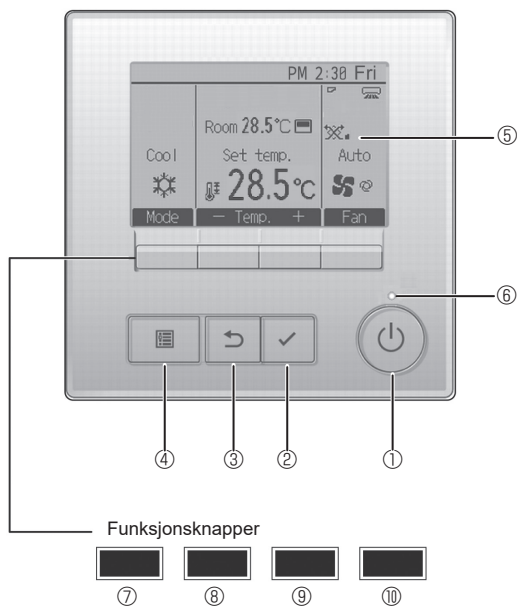

Funksjonene til funksjonsknappene skifter avhengig av skjermbildet. Se veiledningen for knappefunksjoner som står nederst på LCD-skjermen for å se hvilke funksjoner de har på et gitt skjermbilde. Når systemet er under sentralstyring, vises ikke veiledningen for knappefunksjonen til den låste knappen.

Hovedskjermbilde

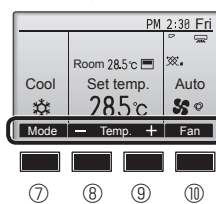

Hovedmeny

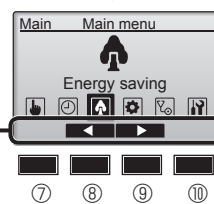

Menyskjerm

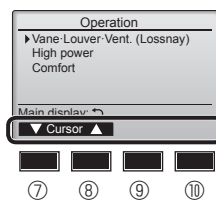

Funksjonsveiledning

① [PÅ/AV]-knapp

Trykk for å slå innendørsenheten PÅ/AV.

② [VELG]-knapp

Trykk for å lagre innstillingen.

③ [TILBAKE]-knapp

Trykk for å gå tilbake til forrige skjermbilde.

④ [MENY]-knapp

Trykk for å vise hovedmenyen.

⑤ LCD-skjerm med baklyst

Viser driftsinnstillingene.

Når baklyset er av, slås det på når det trykkes på en av knappene. Det vil forbli på i en viss tid avhengig av skjermbildet.

Når baklyset er av, vil et trykk på en av knappene slå baklyset på og ikke utføre knappens funksjon. (med unntak av [PÅ/AV]-knappen)

⑥ PÅ/AV-lampe

Denne lampen lyser grønt når enheten er i bruk. Den blinker når fjernkontrollen startes eller når det har oppstått en feil.

⑦ Funksjonsknapp [F1]

Hovedskjermbilde: Trykk for å skifte driftsmodus.

Menyskjerm: Knappfunksjonen varierer avhengig av skjermbildet.

⑧ Funksjonsknapp [F2]

Hovedskjermbilde: Trykk for å redusere temperaturen.

Hovedmeny: Trykk for å flytte markøren mot venstre.

Menyskjerm: Knappfunksjonen varierer avhengig av skjermbildet.

⑨ Funksjonsknapp [F3]

Hovedskjermbilde: Trykk for å øke temperaturen.

Hovedmeny: Trykk for å flytte markøren mot høyre.

Menyskjerm: Knappfunksjonen varierer avhengig av skjermbildet.

⑩ Funksjonsknapp [F4]

Hovedskjermbilde: Trykk for å skifte viftehastighet.

Menyskjerm: Knappfunksjonen varierer avhengig av skjermbildet.

2. Delenavn

Skjerm

Hovedskjermbildet kan vises i to forskjellige moduser: "Full" og "Grunnleggende". Fabrikkinnstillingen er "Full". Du kan skifte til "Grunnleggende" modus ved å endre innstillingen på hovedskjermbildet. (Se bruksanvisningen som følger med fjernkontrollen.)

<Full modus>

* Alle ikoner vises for forklaringsformål.

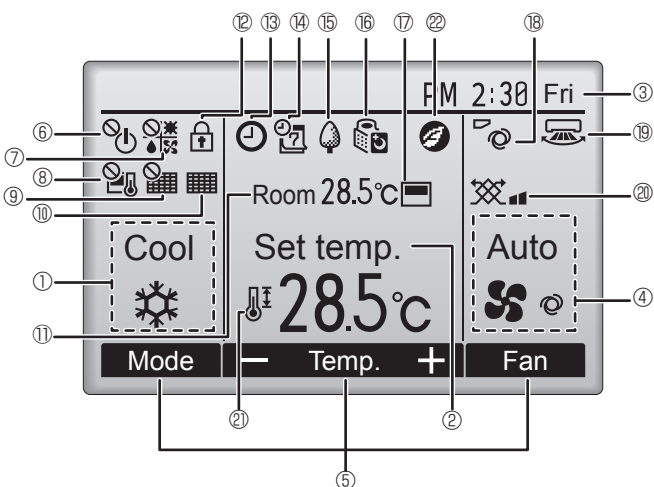

<Grunnleggende modus>

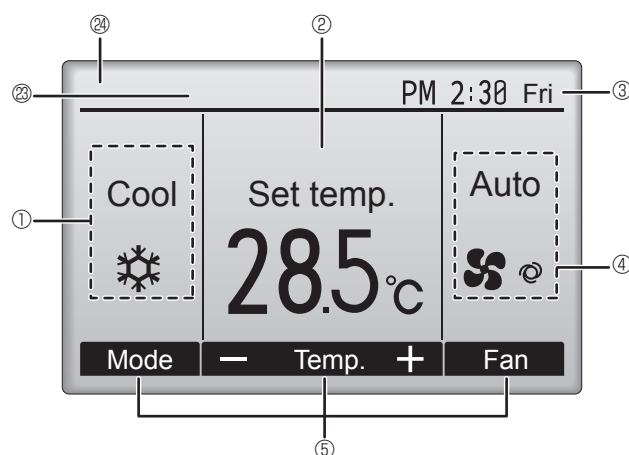

① Driftsmodus

② Forhåndsinnstilt temperatur

③ Klokke

④ Viftehastighet

⑤ Veiledning for knappefunksjon

Funksjonene til de korresponderende knappene vises her.



Vises når PÅ/AV-innstillingen styres sentralt.



Vises når driftsmodus styres sentralt.



Vises når den forhåndsinnstilte temperaturen styres sentralt.



Vises når funksjonen for tilbakestilling av filteret styres sentralt.



Viser når filteret trenger vedlikehold.

⑪ Romtemperatur



Vises når knappene er låst.



Vises når funksjonene på/av for tidsur, nattinnstilling eller tidsur automatisk av, er aktivert.



Vises når tidsuret er deaktivert av det sentraliserte styringssystemet.



Vises når uketidsuret er aktivert.



Vises når enhetene går i energisparemodus. (Vises ikke på noen innendørsenhetsmodeller.)



Vises når utendørsenheter går i stillemodus.



Vises når den innebygde termistoren på fjernkontrollen aktiveres for å overvåke romtemperaturen (⑪).



Vises når termistoren på innendørsenheten aktiveres for å overvåke romtemperaturen.



Angir spjeldinnstillingen.



Angir luftspjeldinnstillingen.



Angir ventilasjonsinnstillingen.



Vises når området for forhåndsinnstilt temperatur er begrenset.



Vises når energisparende drift kjøres med en "3D i-See sensor"-funksjon.

⑫ Styres sentralt

Vises i en viss tid når et sentralstyrt element betjenes.

⑭ Visning av foreløpig feil

Det vises en feilkode under den foreløpige feilen.

De fleste innstillinger (unntatt PÅ/AV, modus, viftehastighet, temperatur) kan gjøres på hovedmenyen.

2. Delenavn

■ Utendørsenhet

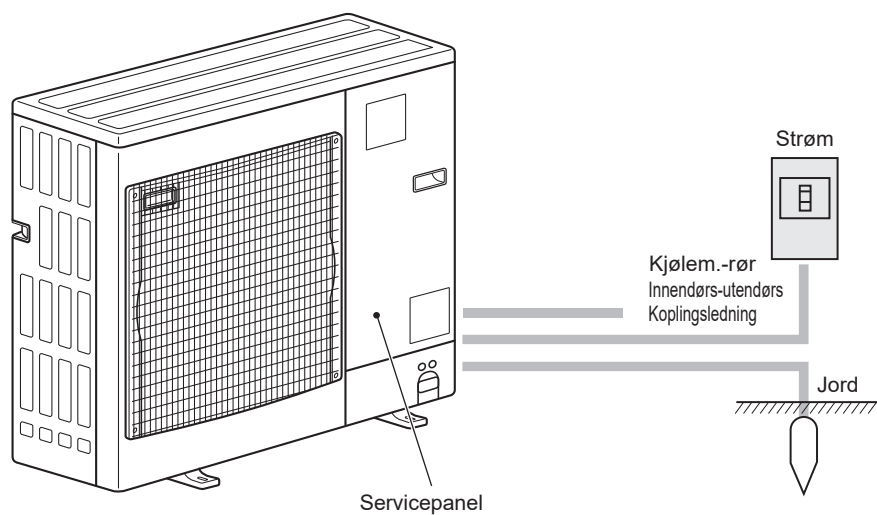

3. Bruk

- Du kan finne ut mer om driftsmodusene i brukerhåndboken som følger med hver fjernkontroll.

3.1. Slå PÅ/AV

[PÅ]



Trykk på [PÅ/AV]-knappen. PÅ/AV-lampen lyser grønt og driften starter. Når "LED-belysning" er stilt til Ingen, tennes ikke PÅ/AV-lampen.

[AV]



Trykk på [PÅ/AV]-knappen en gang til. PÅ/AV-lampen slukker og driften stanses.

Merk:
Selv om du trykker på PÅ/AV-knappen umiddelbart etter at stans settes i gang, vil ikke klimaanlegget starte før etter omtrent 3 minutter. Dette er for å forhindre at interne komponenter blir skadet.

■ Driftsstatusminne

	Innstilling av fjernkontrollen
Driftsmodus	Driftsmodus før strømmen ble slått av
Forhåndsinnstilt temperatur	Forhåndsinnstilt temperatur før strømmen ble slått av
Viftehastighet	Viftehastighet før strømmen ble slått av

■ Temperaturområde som kan brukes til forhåndsinnstilling

Driftsmodus	Område for forhåndsinnstilling av temperatur
	Standard
Avkjøling/tørring	19–30 °C
Oppvarming	17–28 °C
Auto	19–28 °C
Vifte/ventilasjon	Kan ikke stilles inn

3.2. Modusvalg

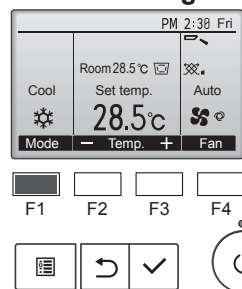

Hver gang du trykker på [F1]-knappen, veksler du mellom følgende driftsmoduser. Velg ønsket driftsmodus.

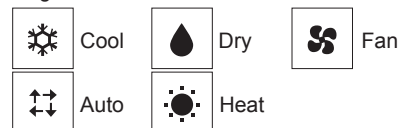

- Driftsmoduser som ikke er tilgjengelig på den tilkoblede utendørsenheten vises ikke på skjermen.

Hva det betyr når modusikonet blinker

Modusikonet vil blinke når andre innendørsenheter i samme kjølemiddelsystem (koplest til samme utendørsenhet) allerede er i drift i en annen modus. I så fall kan resten av enhetene i samme gruppe kun virke i samme modus.

Automatisk drift

<Enkelt settpunkt>

- Avkjøling starter hvis romtemperaturen er for høy, og oppvarming starter hvis romtemperaturen er for lav, i forhold til en innstilt temperatur.
- Ved automatisk drift, hvis romtemperaturen skifter og forblir 2,0 °C eller mer over den innstilte temperaturen i 15 minutter, skifter klimaanlegget til avkjølingsmodus. På samme måte, hvis romtemperaturen forblir 2,0 °C eller mer under den innstilte temperaturen i 15 minutter, skifter klimaanlegget til oppvarmingsmodus.

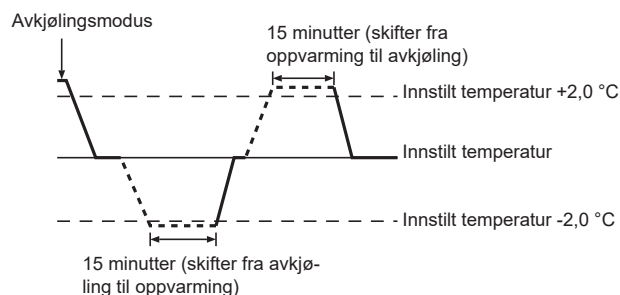

<To settpunkter>

Merk:

- Denne funksjonen kan ikke brukes med mindre utendørsenheten som skal koples til, tillater det.

Når driftsmodus er satt på Auto (to settpunkter)-modus, kan det stilles inn to forhåndsinnstilte temperaturer (én for avkjøling og én for oppvarming). Avhengig romtemperaturen vil innendørsenheten automatisk virke i enten avkjølings- eller oppvarmingsmodus, og holde romtemperaturen innenfor det forhåndsinnstilte området.

Du finner mer informasjon om hvordan du bruker fjernkontrollen i bruksanvisningen som følger med.

3. Bruk

3.3. Temperaturinnstilling

<Avkjøling, Tørking, Oppvarming og Auto>

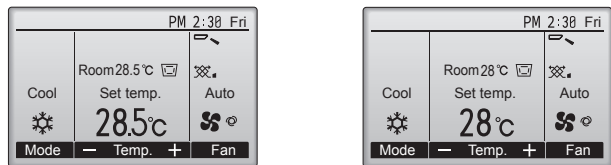

Eksempel-skjerm-bilde
(Celsius i trinn på 1 grader)



Trykk på [F2]-knappen for å redusere den forhåndsinnstilte temperaturen, og trykk på [F3]-knappen for å øke den.

- Se tabellen på 3-1 for temperaturområdet som kan stilles inn for ulike driftsmoduser.
- For vifte/ventilasjons-bruk er det ikke mulig å forhåndsinnstille noe temperaturområde.
- Den forhåndsinnstilte temperaturen vises enten i Celsius i trinn på 0,5 eller 1 grader, eller i Fahrenheit, avhengig utendørsenhetsmodell og innstillingen for visningsmodus på fjernkontrollen.

3.4. Viftehastighetsinnstilling

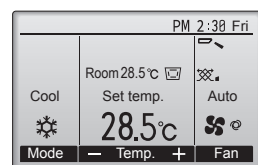

Trykk på [F4]-knappen for å gå gjennom viftehastighetene i følgende rekkefølge.

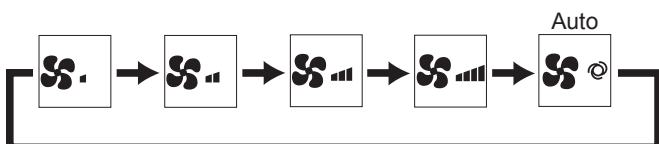

- Hvilke viftehastigheter som er tilgjengelige, avhenger av hvilke modeller som er tilkopleet som innendørsenheter.

Merknader:

- Antall tilgjengelige viftehastigheter avhenger av hvilken type enhet som er tilkopleet.
- I følgende tilfeller vil den faktiske viftehastigheten som genereres av enheten være en annen enn hastigheten som vises på skjermen på fjernkontrollen.
 1. Når det står "Standby" (Venter) eller "Defrost" (Avrimer) på skjermen.
 2. Når temperaturen i varmeveksleren er lav og modus er oppvarming (f.eks. umiddelbart etter start av oppvarming)
 - 3 I OPPVARMING-modus, når romtemperaturen er høyere enn temperaturinnstillingen.
 4. I AVKJØLING-modus, når romtemperaturen er lavere enn temperaturinnstillingen.
 5. Når enheten er i TØRKE-modus.

3.5. Innstilling av luftstrømmens retning

3.5.1 Navigere gjennom hovedmenyen

<Tilgang til hovedmenyen>

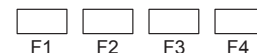

Trykk på [MENY]-knappen på hovedskjerm-bildet.
Hovedmenyen vises.

<Valg av element>

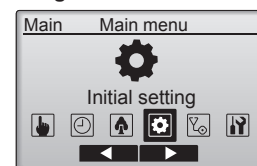

Trykk på [F2] for å flytte markøren mot venstre.

Trykk på [F3] for å flytte markøren mot høyre.

<Avslutte hovedmenyskjerm-bildet>

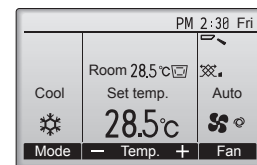

Trykk på [TILBAKE]-knappen for å avslutte hovedmenyen og gå tilbake til hovedskjerm-bildet.

Hvis det ikke trykkes på noen knapper i 10 minutter, går skjermen automatisk tilbake til hovedskjerm-bildet. Eventuelle innstillinger som ikke er lagret vil gå tapt.

<Visning av funksjoner som ikke støttes>

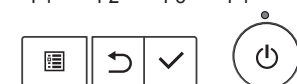
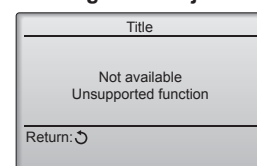

Meldingen til venstre vises hvis brukeren velger en funksjon som ikke støttes av den aktuelle innendørs-modellen.

3. Bruk

3.5.2 Spjeld-Vent. (Lossnay)

<Tilgang til menyen>

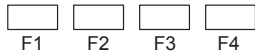
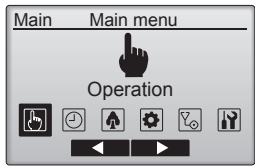

Velg "Operation" (drift) på hovedmenyen (se side 3.5.1), og trykk på [VELG]-knappen.

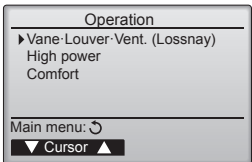

Velg "Vane-Louver-Vent. (Lossnay)" (Spjeld-Luftspjeld Vent. (Lossnay)) eller "Vane-3D i-See-Vent. (Lossnay)" (Spjeld-3D i-See-Vent. (Lossnay)) på driftsmenyen, og trykk på [VELG]-knappen.

Innstilling av spjeld (vertikal luftretning)

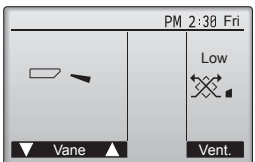

Trykk på [F1]- eller [F2]-knappen.

Trykk på knappen som angitt over for å gå gjennom følgende alternativer for innstilling.

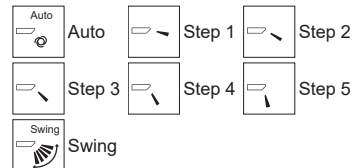

Velg "Swing" (Sving) for å flytte spjeldene opp og ned automatisk. Når det er satt til "Step 1" (Trinn 1) til "Step 5" (Trinn 5), vil spjeldet stå fast i den valgte vinkelen.

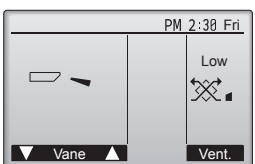

Innstilling for ventilasjon

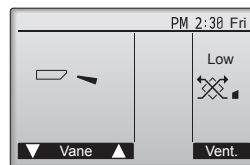

Trykk på [F4]-knappen for å gå gjennom følgende alternativer for innstilling.



- Viften i noen modeller av innendørsenheter kan være synkronisert med visse modeller av ventilasjonsenheter.

<Tilbake til hovedmenyen>

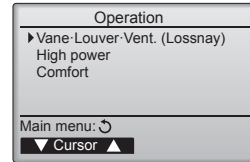

Trykk på [TILBAKE]-knappen for å gå tilbake til driftsmenyen.

3. Bruk

Merknader:

- Når spjeldet står i svingemodus, skifter ikke retningsindikatoren på skjermen i samsvar med retningsspjeldene på enheten.
- Tilgjengelige retninger avhenger av hvilken type enhet som er tilkopleet.
- I følgende tilfeller vil den faktiske luftretningen være en annen enn retningen som vises på skjermen på fjernkontrollen.
 1. Når det står "Standby" (Venter) eller "Defrost" (Avrimer) på skjermen.
 2. Umiddelbart etter å ha satt i gang oppvarmingsmodus (mens systemet venter på at modusskiftet skal tre i kraft).
 3. I oppvarmingsmodus, når romtemperaturen er høyere enn temperaturinnstillingen.

<Stille inn fast opp/ned-luftretning>

For PLA-EA-serien kan bare et bestemt utløp settes fast i en viss retning med fremgangsmåtene nedenfor. Når det står fast, er det kun det innstilte utløpet som settes fast hver gang klimaanlegget slås på. (De andre utløpene følger innstillingen for OPP/NED-luftretning på fjernkontrollen.)

Merk:

Denne funksjonen kan ikke brukes med mindre utendørsenheter som skal koples til, tillater det.

■ Ordforklaring

- "Refrigerant address No." (adressenummer for kjølemiddel) og "Unit No." (enhetsnummer) er numrene som gis til hvert klimaanlegg.
- "Outlet No." (utløpsnummer) er nummeret som gis hvert utløp i klimaanlegget. (Se illustrasjonen nedenfor.)
- "Up/Down air direction" (opp/ned-luftretning) er retningen (vinkelen) som skal settes fast.



Innstilling av fjernkontrollen
Retningen på luftstrømmen fra dette utløpet styres av innstillingen for luftstrømsretning på fjernkontrollen.

Fast
Retningen på luftstrømmen fra dette utløpet står fast i en bestemt retning.
* Når det føles kaldt fordi man treffes av luftstrømmen, kan retningen på luftstrømmen settes fast på horisontalt for å unngå direkte luftstrøm.

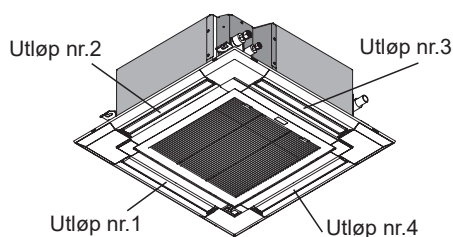

Merk:

Utløpsnummeret angis av antallet spor på begge ender av hvert luftutløp. Still inn luftretningen mens du sjekker informasjonen som vises på skjermen på fjernkontrollen.

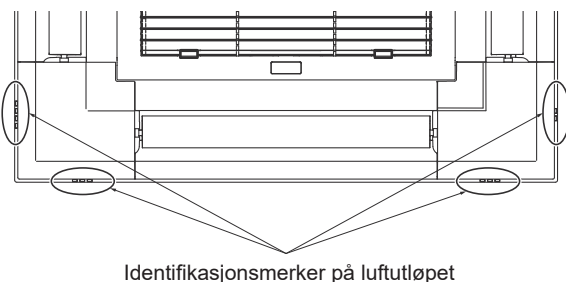

■ Manuell spjeldvinkel (Vertikal luftretning) (kablet fjernkontroll)

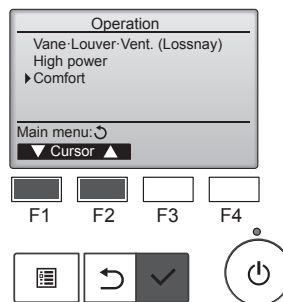

Velg "Comfort" (Komfort) på driftsmenyen, og trykk deretter på [VELG]-knappen.

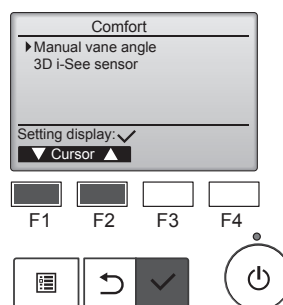

Velg "Manual vane angle" (Manuell spjeldvinkel) med [F1]- eller [F2]-knappen, og trykk på [VELG]-knappen.

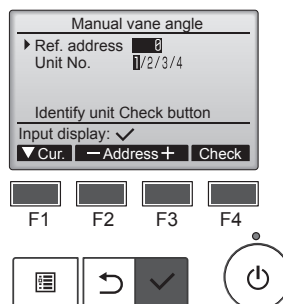

Flytt markøren til "Ref. address" (kjølemiddeladresse) eller "Unit No." (enhetsnummer) med [F1]-knappen for å velge.

Velg kjølemiddeladressen og enhetsnummeret for enhetene som skal ha faste spjeld ved bruk av [F2]- eller [F3]-knappen, og trykk på [VELG]-knappen.

- Ref. address: Kjølemiddeladresse
 - Enhetsnr.: 1, 2, 3, 4
- Trykk på [F4]-knappen for å bekrefte enheten.

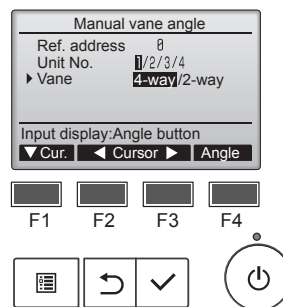

Velg "Vane" (Spjeld) med [F1]-knappen.

Velg "4-way" (4-veis) eller "2-way" (2-veis) med [F2]- eller [F3]-knappen, og trykk på [F4]-knappen.

3. Bruk

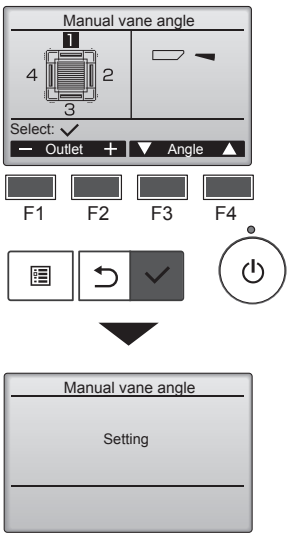

Den gjeldende spjeldinnstillingen vises.

Velg ønskede utløp fra "1", "2", "3", "4" eller "1, 2, 3, 4 (alle utløp)" med [F1]- eller [F2]-knappen. Trykk på [F3]- eller [F4]-knappen for å bla gjennom alternativene nedenfor og velge ønsket innstilling.

* Trekkreduksjon
Retningen på luftstrømmen for denne innstillingen er mer horisontal enn innstillingen av retningen på luftstrømmen for "Step 1" (Trinn 1). Dette er for å unngå at luften føles som trekk. Trekkreduksjon kan kun stilles inn for 1 spjeld.

Merk:
Ikke sett på trekkreduksjon i et miljø med høy luftfuktighet. Det kan gjøre at det dannes kondens som kan dryppe.

■ Spjeldinnstilling

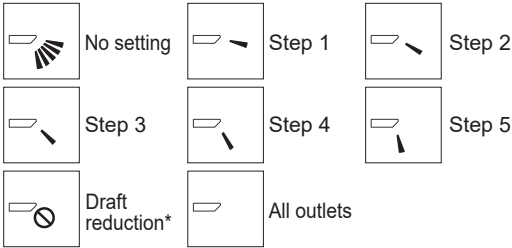

Trykk på [VELG]-knappen for å lagre innstillingene. Det vises et skjermbilde som angir at innstillingsinformasjonen er under sending. Innstillingsendringen vil bli gjort på det valgte utløpet. Skjermen vil automatisk gå tilbake til det skjermbildet som vises ovenfor (trinn 5) når sendingen er fullført. Foreta innstillingene av de andre utløpene med samme fremgangsmåte.

Hvis alle utløpe velges, vises neste gang enheten settes i drift.

Navigere gjennom skjermbildene
• Gå tilbake til forrige skjermbilde [TILBAKE]-knapp

■ Bekreftelsesprosedyre (kablet fjernkontroll)

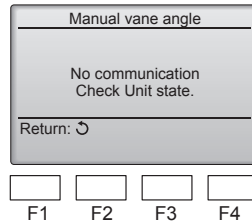
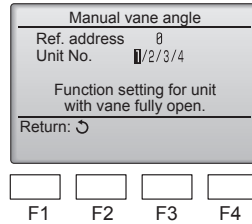
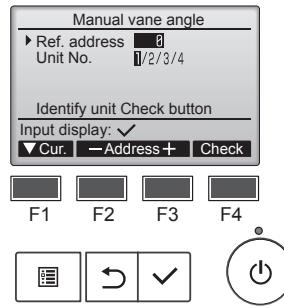

- ① Bekreft først at "Ref. address" (kjølemiddeladresse) er 0 og at "Unit No." (enhetsnr.) er 1.
 - Flytt markøren til "Ref. address" (kjølemiddeladresse) eller "Unit No." (enhetsnummer) med [F1]-knappen for å velge.
 - Velg kjølemiddeladressen og enhetsnummeret for enhetene som skal ha faste spjeld ved bruk av [F2]- eller [F3]-knappen, og trykk på [VELG]-knappen.
 - Ref. address: Kjølemiddeladresse
 - Enhetsnr.: 1, 2, 3, 4
 - Trykk på [F4]-knappen for å bekrefte enheten.
- ② Skift "Unit No." (enhetsnummer) i rekkefølge og kontroller hver enhet.
 - Trykk på [F1]-knappen for å velge "Unit No."
 - Trykk på [F2]- eller [F3]-knappen for å endre "Unit No." til nummeret til enheten du ønsker å kontrollere, og trykk deretter på [F4]-knappen.
 - Etter å ha trykket på [F4]-knappen må du vente ca. 15 sekunder før du kan kontrollere klimaanleggets nåværende tilstand.
 - Spjeldet peker nedover. → Klimaanlegget vises på fjernkontrollen.
 - Alle utløp er lukket. → Trykk på [TILBAKE]-knappen og fortsett med oppgaven fra starten av.
 - Meldingene som står til venstre, vises. → Målenheten eksisterer ikke på denne kjølemiddeladressen.
 - Trykk på [TILBAKE]-knappen for å gå tilbake til startskjermbildet.
- ③ Endre "Ref. address" (kjølemiddeladresse) til neste nummer.
 - Følg instruksene i trinn ① for å endre "Ref. address" og fortsette med bekreftelsen.

4. Tidsur

- Tidsurfunksjonene er forskjellige for hver fjernkontroll.
- Du finner detaljer om hvordan du skal bruke fjernkontrollen i bruksanvisningen som følger med hver fjernkontroll.

5. Nødbruk for trådløs fjernkontroll

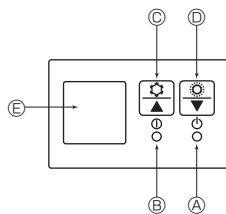
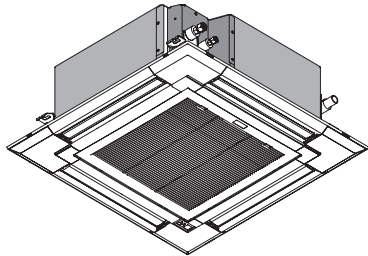

Når det ikke er mulig å bruke fjernkontrollen

Når batteriene i fjernkontrollen går tomme eller fjernkontrollen svikter, kan nødbetjening utføres ved bruk av nødknappene på gitteret.

- Ⓐ AVRIMING/VENTE-lampe
- Ⓑ Driftslampe
- Ⓒ Bryter for nødavkjøling
- Ⓓ Bryter for nødoppvarming
- Ⓔ Mottaker

Starte enheten

- Trykk på Ⓒ-knappen Ⓒ i mer enn 2 sekunder for å starte avkjølingsmodus.
- Trykk på Ⓓ-knappen Ⓓ i mer enn 2 sekunder for å starte oppvarmingsmodus.
- Når driftslampen Ⓑ tennes, betyr det at enheten er i drift.

Merknader:

- Det vises detaljer om nødmodus nedenfor.

Det vises detaljer om NØDMODUS nedenfor.

Driftsmodus	COOL	HEAT
Innstilt temperatur	24°C	24°C
Viftehastighet	Høy	Høy
Luftstrømmens retning	Horisontal	Nedover

Stanse enheten

- Trykk på Ⓒ-knappen Ⓒ eller Ⓓ-knappen Ⓓ i mer enn 2 sekunder for å stanse driften.

6. Pleie og rengjøring

■ Filterinformasjon

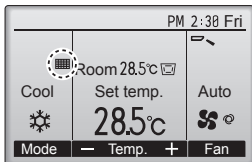

 vises på hovedskjermbildet i Full-modus når det er på tide å rengjøre filterne.

Vask, rengjør eller skift filterne når dette tegnet vises. Du finner flere detaljer i brukerhåndboken for innendørsenheten.

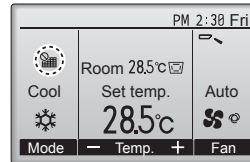

Når  vises på hovedskjermbildet i Full-modus, er systemet sensorstyrt og filtertegnet kan ikke tilbakestilles.

Hvis det tilkoplest to eller flere innendørsenheter, kan rengjøringstidspunktene for hver enhet være forskjellige, avhengig av filtertypen.

Ikonet  vises når det er på tide å rengjøre filteret på hovedenheten. Den kumulative driftstiden for alle enheter tilbakestilles når filtertegnet tilbakestilles.

Ikonet  er programmert til å vises etter en viss driftstid, basert på premisset at innendørsenhetene er montert på et sted med vanlig luftkvalitet. Det kommer an på luftkvaliteten om filteret krever hyppigere rengjøring.

Den kumulative perioden til filteret krever rengjøring avhenger av modellen.

- Denne indikasjonen er ikke tilgjengelig for trådløse fjernkontroller.

⚠ Forsiktig:

- Få autoriserte personer til å rengjøre filteret.

■ Rengjøre filterne

- Rengjør filterne med en støvsuger. Hvis du ikke har en støvsuger, kan du banke filterne mot en solid gjenstand for å få ut smuss og støv.
- Hvis filterne er spesielt skitne, kan du vaske dem i lunkent vann. Sørg for skylle eventuelt vaskemiddel grundig ut og la filterne tørke helt før du setter dem tilbake i enheten.

⚠ Forsiktig:

- Ikke tørk filterne i direkte sollys eller ved bruk av en varmekilde, som en elektrisk varmeovn. Dette kan gjøre at de bøyes.
- Ikke vaske filterne i varmt vann (over 50 °C), ettersom dette kan få dem til å bøye seg.
- Sørg for at luftfilterne alltid er montert. Bruk av enheten uten luftfiltere kan føre til funksjonsfeil.

⚠ Forsiktig:

- Før du starter rengjøringen må du stanse driften og slå AV strømmen.
- Innendørsenheter er utstyrt med filtre som skal fjerne støv fra luften som suges inn. Rengjør filterne med metodene som er vist i tegningene nedenfor.

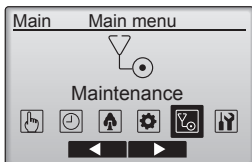

Velg "Maintenance" (Vedlikehold) på hovedmenyen, og trykk på [VELG]-knappen.

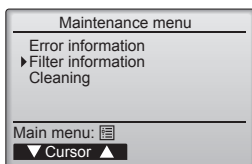
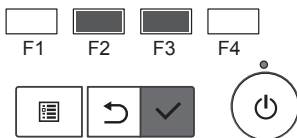

Velg "Filter information" (filterinformasjon) på vedlikeholdsmenyen, og trykk på [VELG]-knappen.

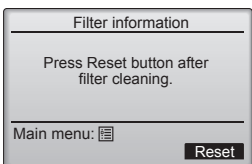
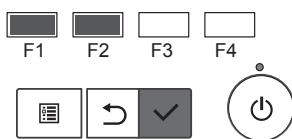

Trykk på [F4]-knappen for å tilbakestille filtertegnet. Du finner fremgangsmåten for rengjøring av filteret i brukerhåndboken for innendørsenheten.

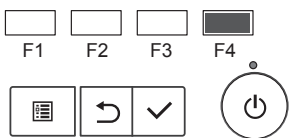



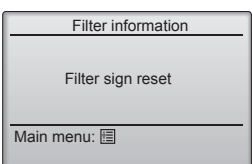
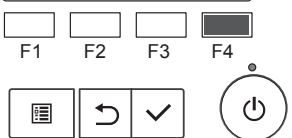



Velg "OK" med [F4]-knappen.



Det vises et bekreftelsesskjerm bilde.

- Navigere gjennom skjerm bildene
- Gå tilbake til hovedmenyen [MENY]-knapp
 - Gå tilbake til forrige skjerm bilde [TILBAKE]-knapp

7. Feilsøking

Har du problemer?	Her er løsningen. (Enheten fungerer normalt.)
Klimaanlegget hverken varmer opp eller kjøler ned godt.	<ul style="list-style-type: none"> ■ Rengjør filteret. (Luftstrømmen reduseres når filteret er skittent eller tilstoppet.) ■ Kontroller temperaturjusteringen og juster den innstilte temperaturen. ■ Sørg for at det er godt med plass rundt utendørsenheten. Er luftinntaket eller -utløpet på innendørsenheten blokkert? ■ Står en dør eller vindu åpent?
Det blåser ikke varm luft raskt fra innendørsenheten når oppvarmingen starter.	■ Det blåser ikke varm luft før innendørsenheten er tilstrekkelig varmet opp.
I oppvarmingsmodus stopper klimaanlegget før den innstilte romtemperaturen nås.	■ Når utendørstemperaturen er lav og luftfuktigheten høy, kan det danne seg rim på utendørsenheten. Hvis dette skjer, gjennomfører utendørsenheten avriming. Normal drift skal starte etter omtrent 10 minutter.
I avkjølingsmodus stopper klimaanlegget når den innstilte romtemperaturen nås.	■ For PLA-EA-serien, når den innstilte romtemperaturen nås i avkjølingsmodus, går viften på laveste hastighet.
Luftstrømretningen endrer seg under drift eller det er ikke mulig å stille inn luftstrømretningen.	■ I oppvarmingsmodus flytter spjeldene seg automatisk til horisontal luftstrømretning når luftstrømtemperaturen er lav eller hvis enheten er i avrimingsmodus.
Når luftstrømretningen endres, flytter spjeldene seg opp og ned forbi den innstilte posisjonen før de stopper på posisjonen.	■ Når luftstrømretningen endres, flyttes spjeldene til den innstilte posisjonen etter registrering av utgangsposisjonen.
Det høres en lyd av rennende vann eller av og til en hveselyd.	■ Disse lydene kan høres når det renner kjølemiddel i klimaanlegget eller når strømmen av kjølemiddel skifter.
Det høres en knake- eller knirkelyd.	■ Disse lydene kan høres når deler gnis mellom hverandre på grunn av utvidelse og sammentrekning som skyldes temperaturendringer.
Rommet har en ubehagelig lukt.	■ Innendørsenheten trekker inn luft som inneholder gasser fra vegger, tepper og møbler samt lukt som sitter i klær, og blåser deretter denne luften tilbake i rommet.
Det kommer en hvit tåke eller damp fra innendørsenheten.	<ul style="list-style-type: none"> ■ Hvis innendørstemperaturen og luftfuktigheten er høy, kan dette skje ved start av enheten. ■ I avrimingsmodus kan det blåses kald luft ned som ser ut som tåke.
Det kommer en vann eller damp fra utendørsenheten.	<ul style="list-style-type: none"> ■ I avkjølingsmodus kan det danne seg vann som drypper fra kjølemiddelrør og -skjøter. ■ I oppvarmingsmodus kan det danne seg vann som drypper fra varmeveksleren. ■ I avrimingsmodus kan vann på varmeveksleren fordampe slik at det kommer ut vanddamp.
“  ” vises på skjermen på fjernkontrollen.	■ Under sentralstyring vises “  ” på skjermen på fjernkontrollen og klimaanlegget kan ikke startes eller stanses med fjernkontrollen.
Når klimaanlegget startes igjen like etter at det er stanset, virker det ikke selv om det trykkes på PÅ/AV-knappen.	■ Vent i ca. 3 minutter. (Driften er stanset for å beskytte klimaanlegget.)
Klimaanlegget går uten at PÅ/AV-knappen er trykket.	<ul style="list-style-type: none"> ■ Er på-tidsuret stilt inn? Trykk på PÅ/AV-knappen for å stanse driften. ■ Er klimaanlegget koplet til en sentral fjernkontroll? Rådfør deg med de som styrer klimaanlegget. ■ Vises “” på skjermen på fjernkontrollen? Rådfør deg med de som styrer klimaanlegget. ■ Er funksjonen som gjenoppretter funksjoner etter strømbrudd, blitt stilt inn? Trykk på PÅ/AV-knappen for å stanse driften.
Klimaanlegget stanser uten at PÅ/AV-knappen er trykket.	<ul style="list-style-type: none"> ■ Er av-tidsuret stilt inn? Trykk på PÅ/AV-knappen for å starte enheten på nytt. ■ Er klimaanlegget koplet til en sentral fjernkontroll? Rådfør deg med de som styrer klimaanlegget. ■ Vises “” på skjermen på fjernkontrollen? Rådfør deg med de som styrer klimaanlegget.
Det er ikke mulig å stille inn tidsurfunksjonen med fjernkontrollen.	■ Er tidsurinnstillingene gyldige? Hvis det er mulig å stille inn tidsuret, vises  eller  på skjermen på fjernkontrollen.
“Please Wait” (vent litt) vises på skjermen på fjernkontrollen.	■ Startinnstillingene er i ferd med å gjennomføres. Vent i ca. 3 minutter.
Det vises en feilkode på skjermen på fjernkontrollen.	<ul style="list-style-type: none"> ■ Beskyttelsesutstyr har vært i bruk for å beskytte klimaanlegget. ■ Ikke prøv å reparere dette utstyret selv. Slå av strømbryteren umiddelbart og kontakt forhandleren. Husk å gi forhandleren modellnavnet og opplysningene som sto på skjermen på fjernkontrollen.
Det høres rennende vann eller motorrotasjon.	■ Når avkjølingen stanser, fortsetter avløpspumpen å gå før den stopper. Vent i ca. 5 minutter.
Spjeldene beveger seg ikke eller innendørsenheten reagerer ikke på signaler fra den trådløse fjernkontrollen.	■ Det kan hende kontaktene på forbindelsesledningene til spjeldmotoren og signalmottakeren ikke er riktig tilkoppet. Få en installatør til å kontrollere kontaktene. (Fargene på hann- og hunndelene av kontaktene til forbindelsesledningene må være de samme.)

7. Feilsøking

Har du problemer?	Her er løsningen. (Enheten fungerer normalt.)															
Støy er høyere enn det som er spesifisert.	<p>■ Driftslyder innendørs kan være påvirket av akustikken i det aktuelle rommet, som vist i følgende tabell, og vil være høyere enn støyspesifikasjonen, som ble målt i et ekkofritt rom.</p> <table border="1" data-bbox="842 264 1505 423"> <thead> <tr> <th data-bbox="842 264 1002 315"></th> <th data-bbox="1002 264 1166 315">Rom med høy lyddemping</th> <th data-bbox="1166 264 1331 315">Normale rom</th> <th data-bbox="1331 264 1505 315">Rom med lav lyddemping</th> </tr> </thead> <tbody> <tr> <td data-bbox="842 315 1002 389">Eksempler på steder</td> <td data-bbox="1002 315 1166 389">Kringkastingsstudio, musikrom osv.</td> <td data-bbox="1166 315 1331 389">Resepsjoner, hotelllobbyer osv.</td> <td data-bbox="1331 315 1505 389">Kontor, hotellrom</td> </tr> <tr> <td data-bbox="842 389 1002 423">Støynivåer</td> <td data-bbox="1002 389 1166 423">3 til 7 dB</td> <td data-bbox="1166 389 1331 423">6 til 10 dB</td> <td data-bbox="1331 389 1505 423">9 til 13 dB</td> </tr> </tbody> </table>					Rom med høy lyddemping	Normale rom	Rom med lav lyddemping	Eksempler på steder	Kringkastingsstudio, musikrom osv.	Resepsjoner, hotelllobbyer osv.	Kontor, hotellrom	Støynivåer	3 til 7 dB	6 til 10 dB	9 til 13 dB
	Rom med høy lyddemping	Normale rom	Rom med lav lyddemping													
Eksempler på steder	Kringkastingsstudio, musikrom osv.	Resepsjoner, hotelllobbyer osv.	Kontor, hotellrom													
Støynivåer	3 til 7 dB	6 til 10 dB	9 til 13 dB													
Det vises ingenting på skjermen på fjernkontrollen, skjermbildet er svakt eller innendørsenheten mottar ikke signaler med mindre fjernkontrollen er nærme.	<p>■ Det er lavt batterinivå. Skift ut batteriene og trykk på tilbakestillingsknappen.</p> <p>■ Hvis ingenting skjer selv etter at batteriene er skiftet, må du sjekke om batteriene er satt inn i riktig retning (+, -).</p>															
Etter at du har satt inn nye batterier i fjernkontrollen, fungerer ikke alle funksjonene.	<p>■ Sjekk at klokken har blitt stilt. Hvis klokken ikke har blitt stilt, må du gjøre dette.</p>															
Driftslampen på innendørsenheten, nær mottakeren for den trådløse fjernkontrollen, blinker.	<p>■ Selvdagnostikkfunksjonen har vært i bruk for å beskytte klimaanlegget.</p> <p>■ Ikke prøv å reparere dette utstyret selv. Slå av strømbryteren umiddelbart og kontakt forhandleren. Husk å gi forhandleren modellnavnet.</p>															
Inneenheten som ikke er i bruk blir varm og det høres en lyd som ligner på rennende vann enheten.	<p>■ En liten mengde kjølemiddel fortsetter å strømme inn i inneenheten selv om den ikke er i drift. (Tilkoblet med MXZ/forgreningsboks)</p>															

8. Spesifikasjoner

■ PLA-SM-EA-serien

Modell		SM71	SM100	SM125	SM140
Strømkilde · Spenning/Frekvens	<V / Hz>	~N 230/50			
Nominell inngangseffekt · Kun innendørs avkjøling/oppvarming	<kW>	0,04/0,04	0,07/0,07	0,10/0,10	0,10/0,10
Merkestrøm · Kun innendørs avkjøling/oppvarming	<A>	0,27/0,25	0,46/0,44	0,66/0,64	0,66/0,64
Varmeapparat	<kW>	–	–	–	–
Høyde	<mm>	258 (40)	298 (40)		
Bredde	<mm>	840 (950)			
Dybde	<mm>	840 (950)			
Luftstrømhastighet fra viften · lav–middels2–middels1–høy	<m ³ / min>	14-17-19-21	19-23-26-29	21-25-28-31	24-26-29-32
Støynivå (SPL) · lav–middels2–middels1–høy	<dB>	28-30-32-34	31-34-37-40	33-37-41-44	36-39-42-44
Nettovekt	<kg>	21 (5)	24 (5)	26 (5)	

*1. Tallet i () indikerer standardgitre.

Modell		SM71	SM100	SM125	SM140
Kjølekapasitet	følbar varme $P_{rated,c}$ <kW>	5,10	7,70	9,12	9,38
	skjult $P_{rated,h}$ <kW>	1,70	2,30	3,38	4,02
Oppvarmingskapasitet	$P_{rated,h}$ <kW>	7,50	11,20	14,00	16,00
Total strømeffekt	P_{elec} <kW>	0,040	0,070	0,100	
Lydeffektnivå (per hastighetsinnstilling, hvis gjeldende)	L_{WA} <dB>	50-52-54-56	52-55-58-61	54-58-62-65	57-60-63-65

(EU)2016/2281

EC DECLARATION OF CONFORMITY
EG-KONFORMITÄTSERKLÄRUNG
DÉCLARATION DE CONFORMITÉ CE
EG-CONFORMITEITSVERKLARING

DECLARACIÓN DE CONFORMIDAD CE
DICHIARAZIONE DI CONFORMITÀ CE
ΔΗΛΩΣΗ ΠΙΣΤΟΤΗΤΑΣ EK

DECLARAÇÃO DE CONFORMIDADE CE
EU-OVERENSSTEMMELSESERKLÆRING
EG-DEKLARATION OM ÖVERENSSTÄMMELSE

DEKLARACJA ZGODNOŚCI WE
CE-ERKLÆRING OM SAMSVAR

mitsubishi electric air conditioning systems europe ltd.
nettlehill road, houstoun industrial estate, livingston, eh54 5eq, scotland, united kingdom

hereby declares under its sole responsibility that the air conditioners and heat pumps described below for use in residential, commercial and light-industrial environments:
erklärt hiermit auf seine alleinige Verantwortung, dass die Klimaanlage und Wärmepumpen für das häusliche, kommerzielle und leicht-industrielle Umfeld wie unten beschrieben:
déclare par la présente et sous sa propre responsabilité que les climatiseurs et les pompes à chaleur décrits ci-dessous, destinés à un usage dans des environnements résidentiels, commerciaux et d'industrie légère :
verklaart hierbij onder eigen verantwoordelijkheid dat de voor residentiële, commerciële en licht-industriële omgevingen bestemde airconditioners en warmtepompen zoals onderstaand beschreven:
por la presente declara bajo su única responsabilidad que los acondicionadores de aire y bombas de calor descritas a continuación para su uso en entornos residenciales, comerciales y de industria ligera:
conferma con la presente, sotto la sua esclusiva responsabilità, che i condizionatori d'aria e le pompe di calore descritti di seguito e destinati all'utilizzo in ambienti residenziali, commerciali e semi-industriali:
με το παρόν πιστοποιεί με αποκλειστική της ευθύνη ότι οι τα κλιματιστικά και οι αντλίες θέρμανσης που περιγράφονται παρακάτω για χρήση σε οικιακό, επαγγελματικό και ελαφριάς βιομηχανίας περιβάλλοντα:
através da presente declara sob sua única responsabilidade que os aparelhos de ar condicionado e bombas de calor abaixo descritos para uso residencial, comercial e de indústria ligeira:
erklærer hermed under eneansvar, at de herunder beskrevne airconditionanlæg og varmepumper til brug i privat boligbyggeri, erhvervsområder og inden for let industri:
intyggar härmed att luftkonditioneringarna och värmepumparna som beskrivs nedan för användning i bostäder, kommersiella miljöer och lätta industriella miljöer.
niniejszym oświadczam na swoją wyłączną odpowiedzialność, że klimatyzatory i pompy ciepła opisane poniżej, są przeznaczone do zastosowań w środowisku mieszkalnym, handlowym i lekko przemysłowym:
erklærer et fullstendig ansvar for undernevnte klimaanlegg og varmepumper ved bruk i boliger, samt kommersielle og lettindustrielle miljøer:

MITSUBISHI ELECTRIC, PLA-SM71EA*, PLA-SM100EA*, PLA-SM125EA*, PLA-SM140EA*

Note: Its serial number is on the nameplate of the product.
Hinweis: Die Seriennummer befindet sich auf dem Kennschild des Produkts.
Remarque : Le numéro de série de l'appareil se trouve sur la plaque du produit.
Opmerking: het serienummer staat op het naamplaatje van het product.
Nota: El número de serie se encuentra en la placa que contiene el nombre del producto.
Nota: il numero di serie si trova sulla targhetta del prodotto.
Σημείωση: Ο σειριακός του αριθμός βρίσκεται στην πινακίδα ονόματος του προϊόντος.

Nota: o número de série encontra-se na placa que contém o nome do produto.
Bemærk: Serienummeret står på produktets fabriksskilt.
Obs: Serienumret finns på produktens namnplåt.
Uwaga: Numer seryjny znajduje się na tabliczce znamionowej produktu.
Merk: Serienummeret befinner seg på navneplaten til produktet.

Directives
Richtlijnen
Directives
Richtlijnen
Directivas
Direttive
Οδηγίες

Directivas
Direktiver
Direktiv
Dyrektywy
Direktiver

2014/35/EU: Low Voltage
2006/42/EC: Machinery
2014/30/EU: Electromagnetic Compatibility
2011/65/EU, (EU) 2015/863 and (EU) 2017/2102: RoHS Directive
2009/125/EC: Energy-related Products and Regulation (EU) No 206 /2012*
*only 71/100

Issued:
UNITED KINGDOM

1 Jul. 2021

Atsushi Edayoshi
Manager Quality Assurance Department

UK DECLARATION OF CONFORMITY

mitsubishi electric air conditioning systems europe ltd.
NETTLEHILL ROAD, HOUSTOUN INDUSTRIAL ESTATE, LIVINGSTON, EH54 5EQ, SCOTLAND, UNITED KINGDOM

hereby declares under its sole responsibility that the air conditioners and heat pumps described below for use in residential, commercial and light-industrial environments:

MITSUBISHI ELECTRIC, PLA-SM71EA*, PLA-SM100EA*, PLA-SM125EA*, PLA-SM140EA*

Note: Its serial number is on the nameplate of the product.

Legislation

Electrical Equipment (Safety) Regulations 2016
Supply of Machinery (Safety) Regulations 2008
Electromagnetic Compatibility Regulations 2016
The Restriction of the Use of Certain Hazardous Substances in Electrical and Electronic Equipment Regulations 2012
The Ecodesign for Energy-Related Products and Energy Information (Amendment) (EU Exit) Regulations 2019
***only 71/100**

Issued:
UNITED KINGDOM

1 Jul. 2021

Atsushi Edayoshi
Manager Quality Assurance Department

<ENGLISH>

English is original. The other languages versions are translation of the original.

⚠ CAUTION

- Refrigerant leakage may cause suffocation. Provide ventilation in accordance with EN378-1.
- Be sure to wrap insulation around the piping. Direct contact with the bare piping may result in burns or frostbite.
- Never put batteries in your mouth for any reason to avoid accidental ingestion.
- Battery ingestion may cause choking and/or poisoning.
- Install the unit on a rigid structure to prevent excessive operation sound or vibration.
- Noise measurement is carried out in accordance with JIS C9612, JIS B8616, ISO 5151(T1), and ISO 13523(T1).

<DEUTSCH>

Das Original ist in Englisch. Die anderen Sprachversionen sind vom Original übersetzt.

⚠ VORSICHT

- Das Auslaufen von Kältemittel kann zu Erstickung führen. Sorgen Sie für Belüftung gemäß der Bestimmung EN378-1.
- Sicherstellen, dass die Rohrführung isoliert ist. Direkter Kontakt mit der blanken Rohrleitung kann zu Verbrennungen oder Erfrierung führen.
- Nehmen Sie unter keinen Umständen Batterien in den Mund, um versehentliches Verschlucken zu vermeiden.
- Das Verschlucken von Batterien kann zu Erstickung und/oder Vergiftung führen.
- Installieren Sie das Gerät an einer stabilen Struktur, um übermäßige Betriebsgeräusche oder Vibration zu vermeiden.
- Geräuschmessungen werden gemäß der Bestimmungen JIS C9612, JIS B8616, ISO 5151(T1), und ISO 13523(T1) ausgeführt.

<FRANÇAIS>

L'anglais est l'original. Les versions fournies dans d'autres langues sont des traductions de l'original.

⚠ PRECAUTION

- Une fuite de réfrigérant peut entraîner une asphyxie. Fournissez une ventilation adéquate en accord avec la norme EN378-1.
- Assurez-vous que la tuyauterie est enveloppée d'isolant. Un contact direct avec la tuyauterie nue peut entraîner des brûlures ou des engelures.
- Ne mettez jamais des piles dans la bouche pour quelque raison que ce soit pour éviter de les avaler par accident.
- Le fait d'ingérer des piles peut entraîner un étouffement et/ou un empoisonnement.
- Installez l'unité sur une structure rigide pour prévenir un bruit de fonctionnement et une vibration excessifs.
- Les mesures de niveau sonore ont été effectuées en accord avec les normes JIS C9612, JIS B8616, ISO 5151(T1) et ISO 13523(T1).

<NEDERLANDS>

Het Engels is het origineel. De andere taalversies zijn vertalingen van het origineel.

⚠ VOORZICHTIG

- Het lekken van koelvloeistof kan verstikking veroorzaken. Zorg voor ventilatie in overeenstemming met EN378-1.
- isoleer de leidingen met isolatiemateriaal. Direct contact met de onbedekte leidingen kan leiden tot brandwonden of bevriezing.
- Stop nooit batterijen in uw mond om inslikking te voorkomen.
- Het inslikken van batterijen kan verstikking of vergiftiging veroorzaken.
- Installeer het apparaat op een stabiele structuur om overmatig lawaai of trillingen te voorkomen.
- Geluidsmetingen worden uitgevoerd in overeenstemming met JIS C9612, JIS B8616, ISO 5151(T1), en ISO 13523(T1).

<ESPAÑOL>

El idioma original del documento es el inglés. Las versiones en los demás idiomas son traducciones del original.

⚠ CUIDADO

- Las pérdidas de refrigerante pueden causar asfixia. Se debe proporcionar la ventilación determinada en EN378-1.
- Asegúrese de colocar el aislante alrededor de las tuberías. El contacto directo con la tubería puede ocasionar quemaduras o congelación.
- Para evitar una ingestión accidental, no coloque las pilas en su boca bajo ningún concepto.
- La ingestión de las pilas puede causar asfixia y/o envenenamiento.
- Coloque la unidad en una estructura rígida para evitar que se produzcan sonidos o vibraciones excesivos debidos a su funcionamiento.
- La medición de los ruidos se lleva a cabo de acuerdo con JIS C9612, JIS B8616, ISO 5151(T1) y ISO 13523(T1).

<ITALIANO>

Il testo originale è redatto in lingua Inglese. Le altre versioni linguistiche rappresentano traduzioni dell'originale.

⚠ ATTENZIONE

- Perdite di refrigerante possono causare asfissia. Prevedere una ventilazione adeguata in conformità alla norma EN378-1.
- Accertarsi di applicare materiale isolante intorno alle tubature. Il contatto diretto con le tubature non schermate può provocare ustioni o congelamento.
- Non introdurre in nessun caso le batterie nella bocca onde evitare ingestioni accidentali.
- L'ingestione delle batterie può provocare soffocamento e/o avvelenamento.
- Installare l'unità su di una struttura rigida in modo da evitare rumore o vibrazioni eccessivi durante il funzionamento.
- La misurazione del rumore viene effettuata in conformità agli standard JIS C9612, JIS B8616, ISO 5151(T1) e ISO 13523(T1).

<ΕΛΛΗΝΙΚΑ>

Η γλώσσα του πρωτοτύπου είναι η αγγλική. Οι εκδόσεις άλλων γλωσσών είναι μεταφράσεις του πρωτοτύπου.

⚠ ΠΡΟΣΟΧΗ

- Η διαρροή του ψυκτικού ενδέχεται να προκαλέσει ασφυξία. Φροντίστε για τον εξαερισμό σύμφωνα με το EN378-1.
- Βεβαιωθείτε ότι τυλίξατε με μονωτικό υλικό τη σωλήνωση. Η απευθείας επαφή με τη γυμνή σωλήνωση ενδέχεται να προκαλέσει εγκαύματα ή κρυοπαγήματα.
- Μην βάζετε ποτέ τις μπαταρίες στο στόμα σας για κανένα λόγο ώστε να αποφύγετε την κατά λάθος κατάποσή τους.
- Η κατάποση μπαταριών ενδέχεται να προκαλέσει πνιγμό και/ή δηλητηρίαση.
- Εγκαταστήστε τη μονάδα σε σταθερή κατασκευή ώστε να αποφύγετε τον έντονο ήχο λειτουργίας ή τους κραδασμούς.
- Η μέτρηση θορύβου πραγματοποιήθηκε σύμφωνα με τα JIS C9612, JIS B8616, ISO 5151(T1) και ISO 13523(T1).

<PORTUGUÊS>

O idioma original é o inglês. As versões em outros idiomas são traduções do idioma original.

⚠ CUIDADO

- As fugas de refrigerante podem provocar asfixia. Proporcione ventilação de acordo com a EN378-1.
- Certifique-se de que coloca isolamento em redor da tubagem. O contacto directo com a tubagem pode resultar em queimaduras ou úlceras causadas pelo frio.
- Para evitar uma ingestão accidental, nunca coloque pilhas na boca.
- A ingestão das pilhas pode provocar asfixia e/ou envenenamento.
- Instale a unidade numa estrutura rígida para evitar vibrações ou ruídos excessivos durante o seu funcionamento.
- A medição dos ruídos é efectuada de acordo com a JIS C9612, JIS B8616, ISO 5151(T1), e ISO 13523(T1).

<DANSK>

Engelsk er originalen. De andre sprogversioner er oversættelser af originalen.

⚠ FORSIGTIG

- Køllemiddellækage kan forårsage kvælning. Sørg for ventilation i henhold til EN378-1.
- Der skal altid vikles isolering omkring rørene. Direkte kontakt med blottagte rør kan medføre forbrænding eller forfrysning.
- Put aldrig batterier i munden uanset årsag, du kan komme til at sluge dem.
- Hvis batterier sluges, kan det medføre kvælning og/eller forgiftning.
- Monter enheden på en fast struktur, så kraftig lyd og vibration undgås.
- Støjmåling udføres i henhold til JIS C9612, JIS B8616, ISO 5151(T1) og ISO 13523(T1).

<SVENSKA>

Engelska är originalspråket. De övriga språkversionerna är översättningar av originalet.

⚠ FÖRSIKTIGHET

- Köldmedelsläckage kan leda till kvävning. Tillhandahåll ventilation i enlighet med EN378-1.
- Kom ihåg att linda isolering runt rören. Direktkontakt med bara rör kan leda till brännskador eller köldskador.
- Stoppa aldrig batterier i munnen, de kan sväljas av misstag.
- Om ett batteri sväljs kan det leda till kvävning och/eller förgiftning.
- Montera enheten på ett stadigt underlag för att förhindra höga driftljud och vibrationer.
- Ljudmätningar har utförts i enlighet med JIS C9612, JIS B8616, ISO 5151(T1) och ISO 13523(T1).

<POLSKI>

Językiem oryginału jest język angielski. Inne wersje językowe stanowią tłumaczenie oryginału.

⚠ UWAGA

- Wyciek czynnika chłodniczego może spowodować uduszenie. Należy zapewnić wentylację zgodnie z normą EN378-1.
- Należy pamiętać, aby owinąć izolację wokół przewodów rurowych. Bezpośredni kontakt z niezabezpieczonymi przewodami rurowymi może doprowadzić do poparzeń lub odmrożeń.
- Nie wolno wkładać baterii do ust z jakiegokolwiek powodu, aby uniknąć przypadkowego połknięcia.
- Połknięcie baterii może spowodować zadławienie i/lub zatrucie.
- Zainstalować urządzenie na sztywnej konstrukcji, aby zapobiec nadmiernej hałasowi i wibracjom.
- Pomiar hałasu należy przeprowadzać zgodnie z normami JIS C9612, JIS B8616, ISO 5151(T1) i ISO 13523(T1).

<NORSK>

Originalspråket er engelsk. De andre språkversjonene er oversettelser av originalen.

⚠ FORSIKTIG

- Kjølemiddellekkasje kan forårsake kvælning. Sørg for ventilering i samsvar med EN378-1.
- Pass på at isoleringen pakkes godt rundt røret. Direkte kontakt med ukledte rør kan forårsake brannskader eller forfrysninger.
- Aldri plasser batteri i munnen, da dette kan medføre en risiko for at du svelger batteriet ved et uhell.
- Hvis du svelger et batteri, kan du risikere kvælning og/eller forgiftning.
- Installer enheten på en stabil struktur for å forhindre unødvendig mye driftsstøy eller vibrering.
- Støymålinger er utført i samsvar med JIS C9612, JIS B8616, ISO 5151(T1) og ISO 13523(T1).

Software Information

This product includes open source software ("OSS") distributed under the terms of open source licenses.

Apache License
Version 2.0, January 2004
<http://www.apache.org/licenses/>

TERMS AND CONDITIONS FOR USE, REPRODUCTION, AND DISTRIBUTION

1. Definitions.

"License" shall mean the terms and conditions for use, reproduction, and distribution as defined by Sections 1 through 9 of this document.

"Licensor" shall mean the copyright owner or entity authorized by the copyright owner that is granting the License.

"Legal Entity" shall mean the union of the acting entity and all other entities that control, are controlled by, or are under common control with that entity. For the purposes of this definition, "control" means (i) the power, direct or indirect, to cause the direction or management of such entity, whether by contract or otherwise, or (ii) ownership of fifty percent (50%) or more of the outstanding shares, or (iii) beneficial ownership of such entity.

"You" (or "Your") shall mean an individual or Legal Entity exercising permissions granted by this License.

"Source" form shall mean the preferred form for making modifications, including but not limited to software source code, documentation source, and configuration files.

"Object" form shall mean any form resulting from mechanical transformation or translation of a Source form, including but not limited to compiled object code, generated documentation, and conversions to other media types.

"Work" shall mean the work of authorship, whether in Source or Object form, made available under the License, as indicated by a copyright notice that is included in or attached to the work (an example is provided in the Appendix below).

"Derivative Works" shall mean any work, whether in Source or Object form, that is based on (or derived from) the Work and for which the editorial revisions, annotations, elaborations, or other modifications represent, as a whole, an original work of authorship. For the purposes of this License, Derivative Works shall not include works that remain separable from, or merely link (or bind by name) to the interfaces of, the Work and Derivative Works thereof.

"Contribution" shall mean any work of authorship, including the original version of the Work and any modifications or additions to that Work or Derivative Works thereof, that is intentionally submitted to Licensor for inclusion in the Work by the copyright owner or by an individual or Legal Entity authorized to submit on behalf of the copyright owner. For the purposes of this definition, "submitted" means any form of electronic, verbal, or written communication sent to the Licensor or its representatives, including but not limited to communication on electronic mailing lists, source code control systems, and issue tracking systems that are managed by, or on behalf of, the Licensor for the purpose of discussing and improving the Work, but excluding communication that is conspicuously marked or otherwise designated in writing by the copyright owner as "Not a Contribution."

"Contributor" shall mean Licensor and any individual or Legal Entity on behalf of whom a Contribution has been received by Licensor and subsequently incorporated within the Work.

2. Grant of Copyright License. Subject to the terms and conditions of this License, each Contributor hereby grants to You a perpetual, worldwide, non-exclusive, no-charge, royalty-free, irrevocable copyright license to reproduce, prepare Derivative Works of, publicly display, publicly perform, sublicense, and distribute the Work and such Derivative Works in Source or Object form.

3. Grant of Patent License. Subject to the terms and conditions of this License, each Contributor hereby grants to You a perpetual, worldwide, non-exclusive, no-charge, royalty-free, irrevocable (except as stated in this section) patent license to make, have made, use, offer to sell, sell, import, and otherwise transfer the Work, where such license applies only to those patent claims licensable by such Contributor that are necessarily infringed by their Contribution(s) alone or by combination of their Contribution(s) with the Work to which such Contribution(s) was submitted. If You institute patent litigation against any entity (including a cross-claim or counterclaim in a lawsuit) alleging that the Work or a Contribution incorporated within the Work constitutes direct or contributory patent infringement, then any patent licenses granted to You under this License for that Work shall terminate as of the date such litigation is filed.

4. Redistribution. You may reproduce and distribute copies of the Work or Derivative Works thereof in any medium, with or without modifications, and in Source or Object form, provided that You meet the following conditions:

(a) You must give any other recipients of the Work or Derivative Works a copy of this License; and

(b) You must cause any modified files to carry prominent notices stating that You changed the files; and

(c) You must retain, in the Source form of any Derivative Works that You distribute, all copyright, patent, trademark, and attribution notices from the Source form of the Work, excluding those notices that do not pertain to any part of the Derivative Works; and

(d) If the Work includes a "NOTICE" text file as part of its distribution, then any Derivative Works that You distribute must include a readable copy of the attribution notices contained within such NOTICE file, excluding those notices that do not pertain to any part of the Derivative Works, in at least one of the following places: within a NOTICE text file distributed as part of the Derivative Works; within the Source form or documentation, if provided along with the Derivative Works; or, within a display generated by the Derivative Works, if and wherever such third-party notices normally appear. The contents of the NOTICE file are for informational purposes only and do not modify the License. You may add Your own attribution notices within Derivative Works that You distribute, alongside or as an addendum to the NOTICE text from the Work, provided that such additional attribution notices cannot be construed as modifying the License.

You may add Your own copyright statement to Your modifications and may provide additional or different license terms and conditions for use, reproduction, or distribution of Your modifications, or for any such Derivative Works as a whole, provided Your use, reproduction, and distribution of the Work otherwise complies with the conditions stated in this License.

5. Submission of Contributions. Unless You explicitly state otherwise, any Contribution intentionally submitted for inclusion in the Work by You to the Licensor shall be under the terms and conditions of this License, without any additional terms or conditions.

Notwithstanding the above, nothing herein shall supersede or modify the terms of any separate license agreement you may have executed with Licensor regarding such Contributions.

6. Trademarks. This License does not grant permission to use the trade names, trademarks, service marks, or product names of the Licensor, except as required for reasonable and customary use in describing the origin of the Work and reproducing the content of the NOTICE file.

7. Disclaimer of Warranty. Unless required by applicable law or agreed to in writing, Licensor provides the Work (and each Contributor provides its Contributions) on an "AS IS" BASIS, WITHOUT WARRANTIES OR CONDITIONS OF ANY KIND, either express or implied, including, without limitation, any warranties or conditions of TITLE, NON-INFRINGEMENT, MERCHANTABILITY, or FITNESS FOR A PARTICULAR PURPOSE. You are solely responsible for determining the appropriateness of using or redistributing the Work and assume any risks associated with Your exercise of permissions under this License.

8. Limitation of Liability. In no event and under no legal theory, whether in tort (including negligence), contract, or otherwise, unless required by applicable law (such as deliberate and grossly negligent acts) or agreed to in writing, shall any Contributor be liable to You for damages, including any direct, indirect, special, incidental, or consequential damages of any character arising as a result of this License or out of the use or inability to use the Work (including but not limited to damages for loss of goodwill, work stoppage, computer failure or malfunction, or any and all other commercial damages or losses), even if such Contributor has been advised of the possibility of such damages.

9. Accepting Warranty or Additional Liability. While redistributing the Work or Derivative Works thereof, You may choose to offer, and charge a fee for, acceptance of support, warranty, indemnity, or other liability obligations and/or rights consistent with this License. However, in accepting such obligations, You may act only on Your own behalf and on Your sole responsibility, not on behalf of any other Contributor, and only if You agree to indemnify, defend, and hold each Contributor harmless for any liability incurred by, or claims asserted against, such Contributor by reason of your accepting any such warranty or additional liability.

END OF TERMS AND CONDITIONS

APPENDIX: How to apply the Apache License to your work.

To apply the Apache License to your work, attach the following boilerplate notice, with the fields enclosed by brackets “{}” replaced with your own identifying information. (Don't include the brackets!) The text should be enclosed in the appropriate comment syntax for the file format. We also recommend that a file or class name and description of purpose be included on the same “printed page” as the copyright notice for easier identification within third-party archives.

Copyright {yyyy} {name of copyright owner}

Licensed under the Apache License, Version 2.0 (the “License”); you may not use this file except in compliance with the License.
You may obtain a copy of the License at

<http://www.apache.org/licenses/LICENSE-2.0>

Unless required by applicable law or agreed to in writing, software distributed under the License is distributed on an “AS IS” BASIS, WITHOUT WARRANTIES OR CONDITIONS OF ANY KIND, either express or implied.
See the License for the specific language governing permissions and limitations under the License.

This product is designed and intended for use in the residential, commercial and light-industrial environment.

Importer:

Mitsubishi Electric Europe B.V.
Capronilaan 46, 1119 NS, Schiphol Rijk, The Netherlands

French Branch
25, Boulevard des Bouvets, 92741 Nanterre Cedex, France

German Branch
Mitsubishi-Electric-Platz 1, 40882 Ratingen, Germany

Belgian Branch
Autobaan 2, 8210 Loppem, Belgium

Irish Branch
Westgate Business Park, Ballymount, Dublin 24, Ireland

Italian Branch
Centro Direzionale Colleoni, Palazzo Sirio-Ingresso 1 Viale Colleoni 7, 20864 Agrate Brianza (MB), Italy

Norwegian Branch
Gneisveien 2D, 1914 Ytre Enebakk, Norway

Portuguese Branch
Avda. do Forte, 10, 2799-514, Carnaxide, Lisbon, Portugal

Spanish Branch
Carretera de Rubi 76-80 - Apdo. 420 08173 Sant Cugat del Valles (Barcelona), Spain

Scandinavian Branch
Hammarbacken 14, P.O. Box 750 SE-19127, Sollentuna, Sweden

UK Branch
Travellers Lane, Hatfield, Herts., AL10 8XB, England, U.K.

Polish Branch
Krakowska 50, PL-32-083 Balice, Poland

Please be sure to put the contact address/telephone number on this manual before handing it to the customer.

MITSUBISHI ELECTRIC CORPORATION

HEAD OFFICE: TOKYO BUILDING, 2-7-3, MARUNOUCHI, CHIYODA-KU, TOKYO 100-8310, JAPAN