



# CAISSONS D'EXTRACTION ET D'INSUFFLATION Série CVAB-N/CVAT-N



Gamme de caissons de ventilation, conçue principalement pour la ventilation des cuisines commerciales et les applications tertiaires et industrielles. Caisson fabriqué à partir d'une structure en profi lés d'aluminium et de panneaux double peau avec isolation (M0) par fi bre de verre ininfl ammable de 25 mm d'épaisseur. Raccordement par bride circulaire à l'aspiration et au soufflage. Les caissons CVAB-N/CVAT-N intègrent une turbine à réaction, fabriqué en aluminium (CVAB-N) ou en tôle d'acier (CVAT-N), en accouplement direct sur le moteur monté dans le flux d'air .

## Moteurs

CVAB-N:

- Moteurs à rotor extérieur, monophasée 230V-50Hz, IP55, classe F avec roulements à billes et protection thermique intégrée.
- Variables en tension.
- Température d'utilisation de -40°C à +60°C. CVAT-N:
- Triphasée 230/400V-50Hz en 4 et 6 pôles.
- IP55, classe F, avec protection thermique (PTC) et à vitesse variable par convertisseur de fréquence.
- Température d'utilisation de -20°C à +40°C.

## Versions ATEX

Sur demande, version «Ex» conformément à la directive ATEX. Température d'utilisation de -20°C à 40°C.

- Antidéflagrant ATEX-gaz  
En version ATEX standard, les moteurs antidéfl agrants sont livrés sans protection thermique. Pour une utilisation avec un convertisseur de fréquence, commander des moteurs antidéflagrants avec une protection thermique de type PTC.

⊕ II 2G Ex d IIB T4

⊕ 2G Ex d IIB+H2 T4 (avec moteur Ex d IIC T4)

- Sécurité augmentée ATEX - gaz

⊕ II 2G Ex e II T3

Pour sélectionner un caisson CVAT-N ATEX utiliser les courbes caractéristiques ou EasyVent. Les données électriques des ATEX peuvent varier.



### Turbine à réaction

Permettant d'éviter l'accumulation des poussières.



### Faible niveau sonore

Isolation double peau par laine de verre ininflammable de 25 mm (M0).



### Caisson robuste

Finition de qualité avec profils en aluminium et coins en plastique.



### Boîte à bornes extérieure IP55

Pour faciliter le raccordement. Uniquement disponible sur les modèles monophasés. Pour les triphasés, raccordement à la boîte à bornes du moteur.

## Applications spécifiques



Cuisines professionnelles



Versions

## Configurations universelles

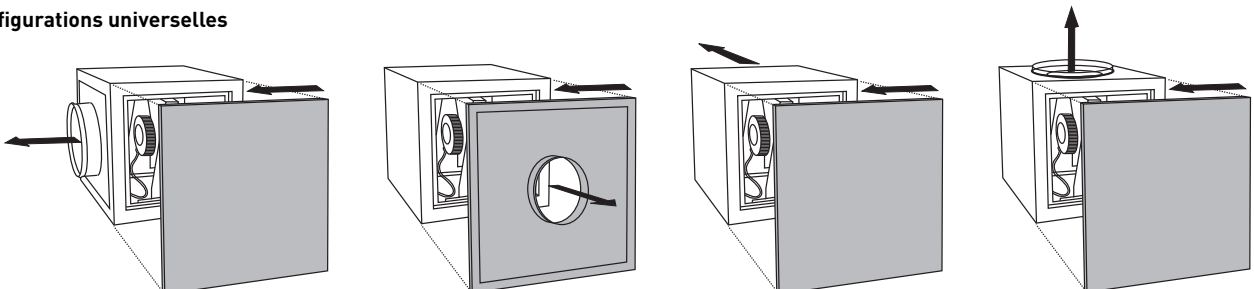

# CAISSONS D'EXTRACTION ET D'INSUFFLATION

## Série CVAB-N/CVAT-N

### CARACTERISTIQUES TECHNIQUES

Avant d'installer le ventilateur vérifiez que les valeurs indiquées sur la plaque signalétique du moteur sont compatibles avec celles du réseau d'alimentation électrique.

Modèle	Vitesse (tr/mn)	Puissance abs. maxi. (W)	Intensité abs. maxi. (A)		Débit maxi. (m³/h)	Niveau de pression sonore* (dB(A))			Poids (kg)
			230V	400V		Aspiration	Rayonné	Soufflage	
4 POLES - MONOPHASE									
CVAB/4-1400/250N D	1300	107	0,5	-	1.280	49	44	50	13
CVAB/4-2000/315N D	1390	169	0,7	-	1.820	53	47	54	13
CVAB/4-3000/355N D	1370	312	1,3	-	2.800	58	51	58	30
CVAB/4-4000/400N D	1395	557	2,3	-	4.210	62	54	60	32
CVAB/4-6000/450N D	1380	930	4,0	-	6.140	64	57	63	46
CVAB/4-9000/500N D	1390	1289	5,5	-	7.580	68	61	66	58
4 POLES - TRIPHASE									
CVAT/4-1400/250N D	1480	116	0,9	0,5	1.230	50	37	48	13
CVAT/4-2000/315N D	1460	169	0,9	0,5	1.830	54	41	53	13
CVAT/4-3000/355N D	1430	251	0,9	0,5	2.660	56	43	56	30
CVAT/4-4000/400N D	1445	438	1,6	0,9	3.850	60	47	60	32
CVAT/4-6000/450N D	1465	747	3,0	1,7	5.620	63	50	64	46
CVAT/4-9000/500N D	1480	1347	4,4	2,5	7.900	67	53	68	58
CVAT/4-12000/560N D	1470	2093	7,3	4,2	11.100	69	56	71	82
CVAT/4-16000/630N D	1460	3234	10,3	5,9	14.640	72	60	75	113
6 POLES - TRIPHASE									
CVAT/6-15000/710N D	970	1828	6,3	3,6	14.320	72	60	74	149

\* Niveau de pression sonore mesuré en champ libre à 1,5m, aux points milieu des courbes caractéristiques indiqués 2,5,8 et 11.

Modèle	VFTM		VFKB	
	Alimentation monophasée	Alimentation triphasée	Alimentation monophasée	Alimentation triphasée
CVAT/4-1400/250N D	VFTM MONO 0,18	VFTM TRI 0,37	VFKB-24	VFKB-45
CVAT/4-2000/315N D	VFTM MONO 0,18	VFTM TRI 0,37	VFKB-24	VFKB-45
CVAT/4-3000/355N D	VFTM MONO 0,18	VFTM TRI 0,37	VFKB-24	VFKB-45
CVAT/4-4000/400N D	VFTM MONO 0,37	VFTM TRI 0,37	VFKB-24	VFKB-45
CVAT/4-6000/450N D	VFTM MONO 0,37	VFTM TRI 0,75	VFKB-24	VFKB-45
CVAT/4-9000/500N D	VFTM MONO 0,75	VFTM TRI 1,1	VFKB-24	VFKB-45
CVAT/4-12000/560N D	VFTM MONO 1,5	VFTM TRI 2,2	VFKB-27	VFKB-48
CVAT/4-16000/630N D	VFTM MONO 2,2	VFTM TRI 3	VFKB-27	VFKB-48
CVAT/6-15000/710N D	VFTM MONO 1,1	VFTM TRI 1,5	VFKB-27	VFKB-48

### DIMENSIONS (mm)

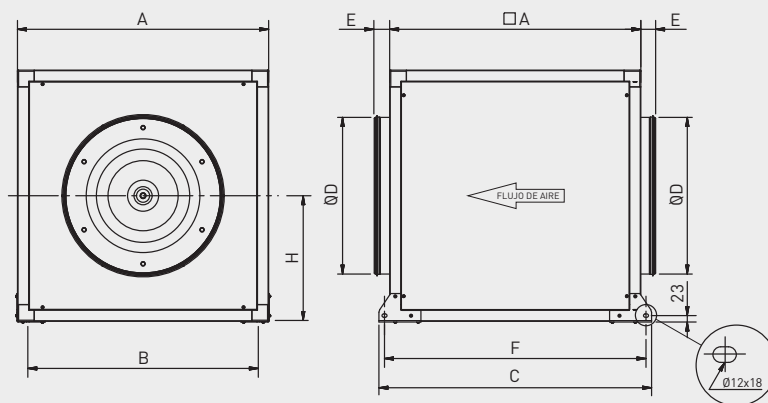

Modèle CVAB-N / CVAT-N	A	B	C	D	E	F	H
1400/250N D	500	457	574	250	58	534	250
2000/315N D	500	457	574	315	58	534	250
3000/355N D	650	607	724	355	58	684	325
4000/400N D	650	607	724	400	58	684	325
6000/450N D	750	707	824	450	58	784	375
9000/500N D	800	757	874	500	58	834	400
12000/560N D	900	826	977	560	58	937	450
16000/630N D	1000	959	1077	630	58	1037	500
15000/710N D	1100	1059	1177	710	58	1137	550

# CAISSONS D'EXTRACTION ET D'INSUFFLATION Série CVAB-N/CVAT-N

## COURBES CARACTERISTIQUES - CARACTERISTIQUES ACOUSTIQUES

- $q_v$ : Débit en  $m^3/h$ .
- $p_{sf}$ : Pression statique en Pa.
- P: Puissance absorbée en W.
- SFP: Courbes bleues en  $W/m^3/s$  (courbes bleues).
- Essais aérauliques selon les Normes ISO 5801 et AMCA 210-99.

CVAB/4-1400/250N D

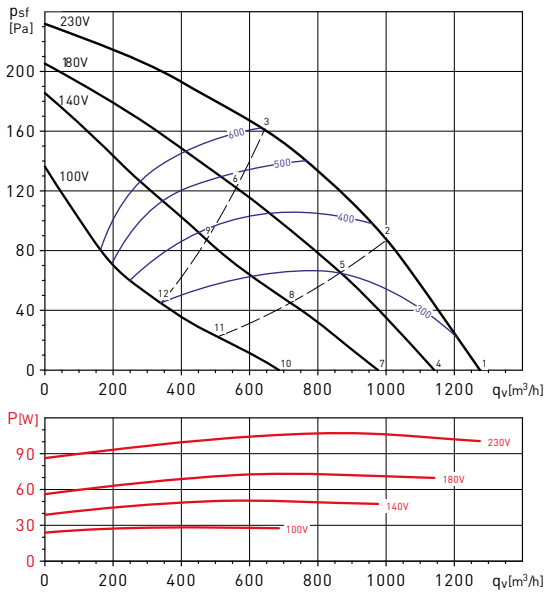

CVAB/4-2000/315N D

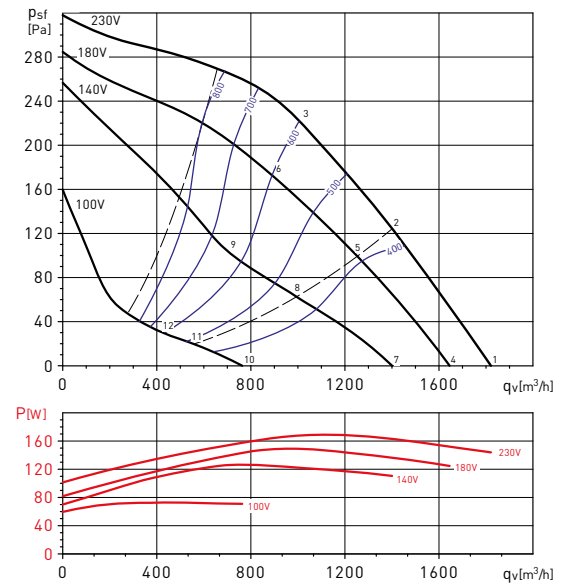

Point de fonctionnement	63	125	250	500	1000	2000	4000	8000	LwA	
1	Aspiration	32	50	58	59	61	57	56	37	66
	Soufflage	35	49	57	59	60	56	49	35	65
	Rayonné	26	43	46	49	55	56	51	28	60
2	Aspiration	28	48	56	57	59	57	53	36	64
	Soufflage	29	47	55	57	61	58	47	35	64
	Rayonné	22	41	44	48	54	56	48	27	59
3	Aspiration	26	47	53	56	60	58	44	52	64
	Soufflage	27	44	52	57	62	61	51	41	66
	Rayonné	21	41	42	47	54	57	47	35	60
4	Aspiration	32	32	57	57	59	57	56	35	64
	Soufflage	33	31	55	57	55	58	48	32	63
	Rayonné	26	28	42	47	54	56	51	27	60
5	Aspiration	26	30	54	55	57	56	49	33	62
	Soufflage	27	30	52	55	55	58	44	31	62
	Rayonné	21	25	39	46	53	55	45	25	58
6	Aspiration	26	29	53	55	58	56	48	38	62
	Soufflage	26	31	50	55	60	60	46	38	64
	Rayonné	20	25	38	46	54	55	44	31	58
7	Aspiration	30	44	55	55	56	56	48	31	62
	Soufflage	30	44	53	54	56	53	43	31	61
	Rayonné	23	38	40	45	51	54	42	22	56
8	Aspiration	25	41	54	53	55	55	39	31	60
	Soufflage	25	40	50	53	57	52	36	29	60
	Rayonné	18	35	39	43	50	53	33	21	55
9	Aspiration	23	37	49	51	54	50	41	33	58
	Soufflage	24	39	48	52	58	54	41	32	60
	Rayonné	17	31	34	41	49	48	35	24	52
10	Aspiration	27	35	48	49	52	49	33	26	56
	Soufflage	28	39	47	50	51	48	32	26	55
	Rayonné	22	30	34	50	47	42	26	17	52
11	Aspiration	23	34	45	48	50	41	30	26	53
	Soufflage	26	36	43	47	49	39	28	25	52
	Rayonné	18	29	31	41	48	38	23	17	49
12	Aspiration	23	34	43	47	47	36	28	32	51
	Soufflage	23	35	40	45	50	38	30	27	52
	Rayonné	17	29	30	40	45	34	25	19	47

Point de fonctionnement	63	125	250	500	1000	2000	4000	8000	LwA	
1	Aspiration	37	55	63	64	65	62	60	45	70
	Soufflage	40	55	61	64	65	60	54	42	69
	Rayonné	32	50	52	55	58	58	53	35	63
2	Aspiration	32	53	60	62	63	60	56	42	68
	Soufflage	35	52	59	61	65	61	51	40	68
	Rayonné	27	48	50	53	57	57	49	33	61
3	Aspiration	32	52	58	61	63	61	47	55	67
	Soufflage	32	49	56	60	64	62	53	44	68
	Rayonné	26	46	47	51	57	57	49	38	61
4	Aspiration	37	37	62	63	63	62	59	43	69
	Soufflage	39	35	60	62	59	64	53	40	68
	Rayonné	32	31	49	53	58	58	53	34	62
5	Aspiration	31	34	59	60	61	59	53	40	66
	Soufflage	33	33	57	59	58	62	48	37	66
	Rayonné	26	29	46	51	55	56	47	31	60
6	Aspiration	31	33	56	58	60	58	52	42	65
	Soufflage	31	33	54	58	60	62	49	41	66
	Rayonné	25	27	43	49	55	55	46	35	59
7	Aspiration	35	50	59	60	60	60	53	39	66
	Soufflage	36	50	57	59	60	57	48	37	65
	Rayonné	30	45	46	50	55	56	47	29	60
8	Aspiration	29	46	56	56	57	56	44	35	63
	Soufflage	30	45	53	55	59	54	41	32	62
	Rayonné	24	41	43	47	52	53	38	25	56
9	Aspiration	27	41	51	53	55	52	44	36	59
	Soufflage	28	44	49	53	58	54	42	34	61
	Rayonné	22	36	38	43	50	48	37	27	53
10	Aspiration	29	40	49	51	53	51	36	29	57
	Soufflage	30	42	47	50	52	48	34	28	56
	Rayonné	26	35	38	50	48	45	30	21	53
11	Aspiration	24	38	46	48	49	43	32	27	53
	Soufflage	27	39	44	47	50	41	31	26	53
	Rayonné	21	34	35	42	47	40	26	20	49
12	Aspiration	22	36	43	45	46	38	28	33	50
	Soufflage	24	37	41	45	50	40	31	27	52
	Rayonné	19	31	31	39	43	35	26	20	45

# CAISSONS D'EXTRACTION ET D'INSUFFLATION

## Série CVAB-N/CVAT-N

### COURBES CARACTERISTIQUES - CARACTERISTIQUES ACOUSTIQUES

- $q_v$ : Débit en  $m^3/h$ .
- $p_{sf}$ : Pression statique en Pa.
- P: Puissance absorbée en W.
- SFP: Courbes bleues en  $W/m^3/s$  (courbes bleues).
- Essais aérauliques selon les Normes ISO 5801 et AMCA 210-99.

CVAB/4-3000/355N D

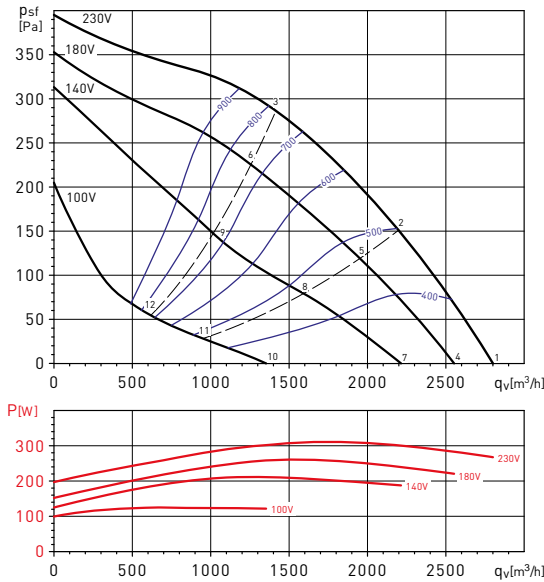

CVAB/4-4000/400N D

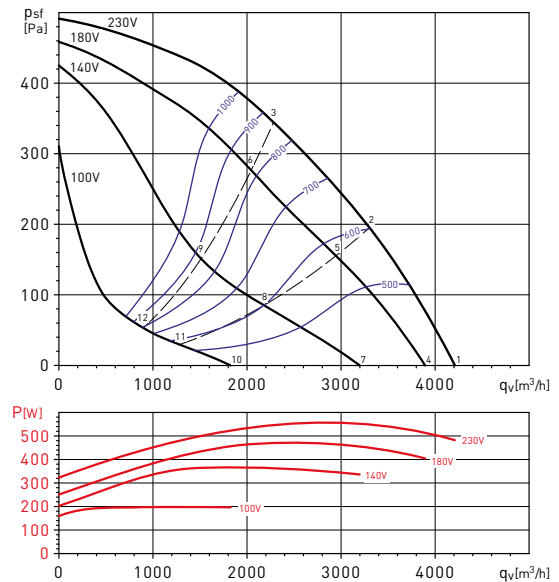

Point de fonctionnement		63	125	250	500	1000	2000	4000	8000	LwA
1	Aspiration	32	50	58	59	61	57	56	37	66
	Soufflage	35	49	57	59	60	56	49	35	65
	Rayonné	26	43	46	49	55	56	51	28	60
2	Aspiration	28	48	56	57	59	57	53	36	64
	Soufflage	29	47	55	57	61	58	47	35	64
	Rayonné	22	41	44	48	54	56	48	27	59
3	Aspiration	26	47	53	56	60	58	44	52	64
	Soufflage	27	44	52	57	62	61	51	41	66
	Rayonné	21	41	42	47	54	57	47	35	60
4	Aspiration	32	32	57	57	59	57	56	35	64
	Soufflage	33	31	55	57	55	58	48	32	63
	Rayonné	26	28	42	47	54	56	51	27	60
5	Aspiration	26	30	54	55	57	56	49	33	62
	Soufflage	27	30	52	55	55	58	44	31	62
	Rayonné	21	25	39	46	53	55	45	25	58
6	Aspiration	26	29	53	55	58	56	48	38	62
	Soufflage	26	31	50	55	60	60	46	38	64
	Rayonné	20	25	38	46	54	55	44	31	58
7	Aspiration	30	44	55	55	56	56	48	31	62
	Soufflage	30	44	53	54	56	53	43	31	61
	Rayonné	23	38	40	45	51	54	42	22	56
8	Aspiration	25	41	54	53	55	55	39	31	60
	Soufflage	25	40	50	53	57	52	36	29	60
	Rayonné	18	35	39	43	50	53	33	21	55
9	Aspiration	23	37	49	51	54	50	41	33	58
	Soufflage	24	39	48	52	58	54	41	32	60
	Rayonné	17	31	34	41	49	48	35	24	52
10	Aspiration	27	35	48	49	52	49	33	26	56
	Soufflage	28	39	47	50	51	48	32	26	55
	Rayonné	22	30	34	40	47	42	26	17	52
11	Aspiration	23	34	45	48	50	41	30	26	53
	Soufflage	26	36	43	47	49	39	28	25	52
	Rayonné	18	29	31	41	48	38	23	17	49
12	Aspiration	23	34	43	47	47	36	28	32	51
	Soufflage	23	35	40	45	50	38	30	27	52
	Rayonné	17	29	30	40	45	34	25	19	47

Point de fonctionnement		63	125	250	500	1000	2000	4000	8000	LwA
1	Aspiration	37	55	63	64	65	62	60	45	70
	Soufflage	40	55	61	64	65	60	54	42	69
	Rayonné	32	50	52	55	58	58	53	35	63
2	Aspiration	32	53	60	62	63	60	56	42	68
	Soufflage	35	52	59	61	65	61	51	40	68
	Rayonné	27	48	50	53	57	57	49	33	61
3	Aspiration	32	52	58	61	63	61	47	55	67
	Soufflage	32	49	56	60	64	62	53	44	68
	Rayonné	26	46	47	51	57	57	49	38	61
4	Aspiration	37	37	62	63	63	62	59	43	69
	Soufflage	39	35	60	62	59	64	53	40	68
	Rayonné	32	31	49	53	58	58	53	34	62
5	Aspiration	31	34	59	60	61	59	53	40	66
	Soufflage	33	33	57	59	58	62	48	37	66
	Rayonné	26	29	46	51	55	56	47	31	60
6	Aspiration	31	33	56	58	60	58	52	42	65
	Soufflage	31	33	54	58	60	62	49	41	66
	Rayonné	25	27	43	49	55	55	46	35	59
7	Aspiration	35	50	59	60	60	60	53	39	66
	Soufflage	36	50	57	59	60	57	48	37	65
	Rayonné	30	45	46	50	55	56	47	29	60
8	Aspiration	29	46	56	56	57	56	44	35	63
	Soufflage	30	45	53	55	59	54	41	32	62
	Rayonné	24	41	43	47	52	53	38	25	56
9	Aspiration	27	41	51	53	55	52	44	36	59
	Soufflage	28	44	49	53	58	54	42	34	61
	Rayonné	22	36	38	43	50	48	37	27	53
10	Aspiration	29	40	49	51	53	51	36	29	57
	Soufflage	30	42	47	50	52	48	34	28	56
	Rayonné	26	35	38	43	48	45	30	21	53
11	Aspiration	24	38	46	48	49	43	32	27	53
	Soufflage	27	39	44	47	50	41	31	26	53
	Rayonné	21	34	35	42	47	40	26	20	49
12	Aspiration	22	36	43	45	46	38	28	33	50
	Soufflage	24	37	41	45	50	40	31	27	52
	Rayonné	19	31	31	39	43	35	26	20	45

# CAISSONS D'EXTRACTION ET D'INSUFFLATION Série CVAB-N/CVAT-N

## COURBES CARACTERISTIQUES - CARACTERISTIQUES ACOUSTIQUES

- $q_v$ : Débit en  $m^3/h$ .
- $p_{sf}$ : Pression statique en Pa.
- P: Puissance absorbée en W.
- SFP: Courbes bleues en  $W/m^3/s$  (courbes bleues).
- Essais aérauliques selon les Normes ISO 5801 et AMCA 210-99.

CVAB/4-6000/450N D

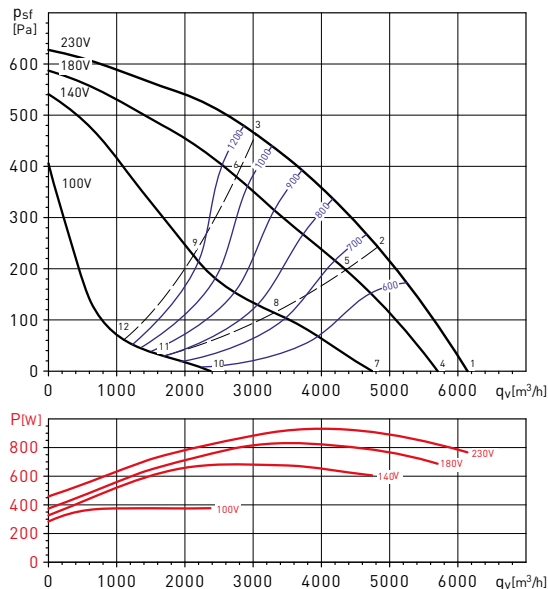

CVAB/4-9000/500N D

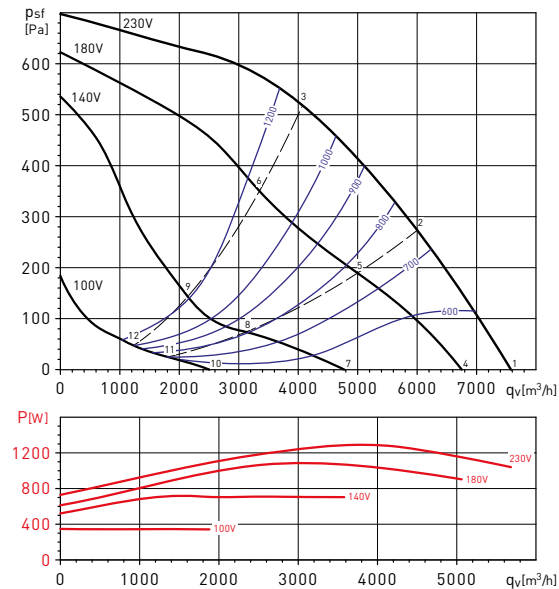

Point de fonctionnement	63	125	250	500	1000	2000	4000	8000	LwA	
1	Aspiration	41	60	66	68	67	65	62	51	73
	Soufflage	45	59	65	67	68	63	57	47	73
	Rayonné	36	55	57	59	61	59	54	41	66
2	Aspiration	38	60	66	67	67	64	59	50	73
	Soufflage	40	58	63	66	69	64	55	46	72
	Rayonné	33	55	57	58	60	58	52	40	65
3	Aspiration	38	58	63	66	67	64	52	59	72
	Soufflage	38	54	60	64	67	64	56	48	71
	Rayonné	33	53	54	56	60	58	51	42	64
4	Aspiration	40	40	65	67	66	64	61	49	72
	Soufflage	43	38	63	65	62	67	56	45	71
	Rayonné	35	34	55	57	59	58	53	39	64
5	Aspiration	37	38	63	65	65	63	57	47	70
	Soufflage	39	37	61	63	61	66	52	43	69
	Rayonné	32	32	53	55	58	56	49	37	62
6	Aspiration	36	36	60	62	63	61	55	46	68
	Soufflage	36	36	58	61	61	64	53	44	68
	Rayonné	31	30	49	53	57	55	48	38	61
7	Aspiration	38	55	62	63	62	61	57	44	69
	Soufflage	41	54	60	61	63	59	52	40	68
	Rayonné	35	49	52	54	57	56	50	35	62
8	Aspiration	33	52	58	59	59	58	50	39	65
	Soufflage	35	51	56	58	61	56	46	36	64
	Rayonné	30	46	48	50	53	52	43	30	58
9	Aspiration	31	47	53	55	57	54	48	40	62
	Soufflage	32	49	51	55	59	55	45	36	62
	Rayonné	27	41	43	47	51	48	41	30	55
10	Aspiration	31	45	51	53	53	53	40	31	59
	Soufflage	33	46	48	50	54	48	37	30	57
	Rayonné	29	40	41	49	47	46	32	23	53
11	Aspiration	26	43	48	50	50	47	36	30	56
	Soufflage	29	44	46	48	52	44	35	29	55
	Rayonné	24	38	38	43	45	41	28	22	49
12	Aspiration	24	41	45	47	47	43	31	36	52
	Soufflage	26	42	44	47	51	44	34	29	54
	Rayonné	23	36	35	40	43	37	28	23	46

Point de fonctionnement	63	125	250	500	1000	2000	4000	8000	LwA	
1	Aspiration	46	65	71	73	71	69	66	58	78
	Soufflage	50	65	69	71	73	68	62	54	77
	Rayonné	42	61	63	64	64	61	57	48	70
2	Aspiration	42	65	69	71	70	67	61	56	76
	Soufflage	45	62	66	69	71	65	58	51	75
	Rayonné	37	60	62	62	63	58	52	46	68
3	Aspiration	43	63	68	70	70	67	56	62	76
	Soufflage	43	59	64	67	70	65	59	51	73
	Rayonné	39	58	60	61	63	59	53	46	68
4	Aspiration	45	45	71	73	70	69	65	58	77
	Soufflage	50	44	69	70	67	73	61	53	76
	Rayonné	41	38	62	63	63	60	56	47	68
5	Aspiration	41	41	67	69	67	65	60	53	74
	Soufflage	43	40	64	66	63	69	55	48	72
	Rayonné	36	34	58	59	59	56	50	42	65
6	Aspiration	41	39	64	66	66	64	59	51	72
	Soufflage	42	39	61	63	62	67	56	48	70
	Rayonné	36	32	55	56	59	54	49	41	63
7	Aspiration	43	61	66	68	66	65	62	51	73
	Soufflage	47	60	63	65	67	62	57	45	72
	Rayonné	41	55	58	60	60	57	54	42	66
8	Aspiration	36	55	59	61	59	58	54	41	66
	Soufflage	38	55	57	59	61	56	48	38	65
	Rayonné	34	50	51	52	53	50	46	32	59
9	Aspiration	34	51	55	57	58	56	51	42	63
	Soufflage	36	53	52	56	59	55	47	38	63
	Rayonné	32	46	48	49	52	48	44	34	56
10	Aspiration	33	50	53	56	54	56	44	35	61
	Soufflage	36	50	50	51	56	49	40	33	59
	Rayonné	33	45	45	49	48	49	36	26	54
11	Aspiration	26	46	48	50	49	49	38	31	56
	Soufflage	30	47	47	48	52	45	36	29	55
	Rayonné	25	41	40	43	43	41	30	23	49
12	Aspiration	25	45	45	47	47	47	33	38	53
	Soufflage	28	45	45	48	52	46	37	30	55
	Rayonné	25	40	37	40	41	39	30	25	47

# CAISSONS D'EXTRACTION ET D'INSUFFLATION

## Série CVAB-N/CVAT-N

### COURBES CARACTERISTIQUES - CARACTERISTIQUES ACOUSTIQUES

- $q_v$ : Débit en  $m^3/h$ .
- $p_{sf}$ : Pression statique en Pa.
- P: Puissance absorbée en W.
- SFP: Courbes bleues en  $W/m^3/s$  (courbes bleues).
- Essais aérauliques selon les Normes ISO 5801 et AMCA 210-99.

CVAT/4-1400/250N D

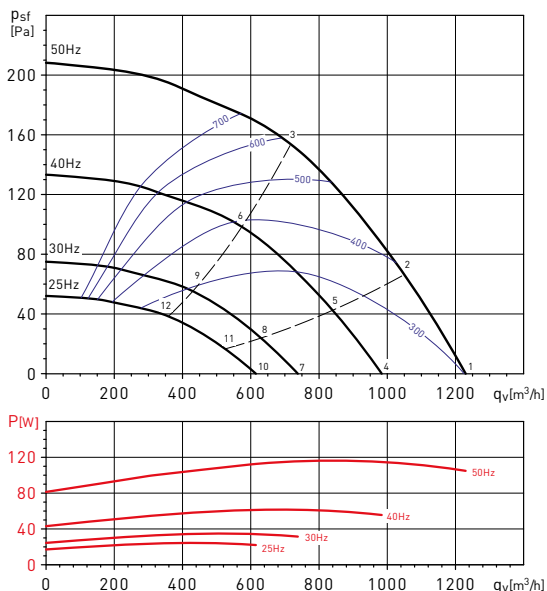

CVAT/4-2000/315N D

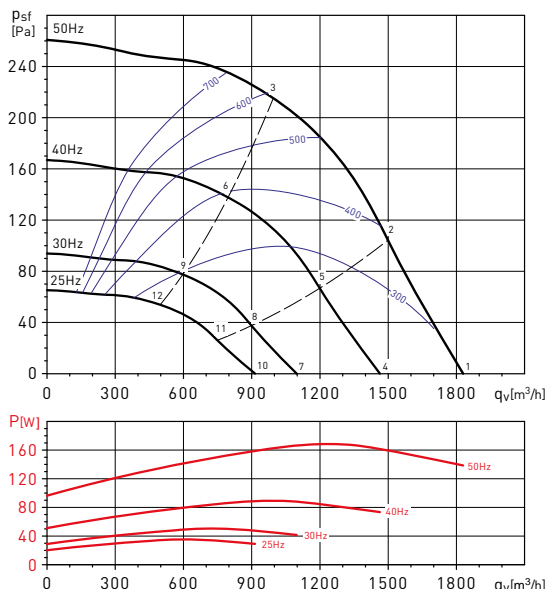

Point de fonctionnement		63	125	250	500	1000	2000	4000	8000	LwA
1	Aspiration	32	55	59	62	58	57	54	51	66
	Soufflage	34	50	56	56	59	57	47	42	64
	Rayonné	28	44	45	48	47	45	36	30	53
2	Aspiration	34	54	57	61	58	54	52	47	65
	Soufflage	34	49	55	55	60	54	46	37	63
	Rayonné	29	42	43	47	47	42	34	24	52
3	Aspiration	37	53	58	62	59	54	52	46	65
	Soufflage	39	49	56	57	56	54	49	40	63
	Rayonné	31	41	43	48	48	44	35	25	53
4	Aspiration	27	50	54	57	53	52	49	46	61
	Soufflage	29	46	51	51	54	52	42	38	59
	Rayonné	23	39	40	43	43	40	31	25	48
5	Aspiration	29	49	52	56	53	49	47	42	60
	Soufflage	29	44	50	50	55	49	41	32	58
	Rayonné	24	38	38	42	42	37	30	19	47
6	Aspiration	32	49	53	57	54	49	47	41	61
	Soufflage	34	44	51	53	51	50	45	36	58
	Rayonné	26	37	38	43	43	39	30	20	48
7	Aspiration	21	44	48	51	47	46	43	40	55
	Soufflage	23	39	45	45	48	46	36	31	52
	Rayonné	17	33	33	37	36	34	25	18	42
8	Aspiration	23	43	46	50	47	43	41	36	54
	Soufflage	23	38	44	44	49	43	35	26	52
	Rayonné	18	31	32	36	35	31	23	13	41
9	Aspiration	26	42	46	51	48	43	41	35	54
	Soufflage	27	38	45	46	45	43	38	29	51
	Rayonné	20	30	31	37	37	33	24	14	41
10	Aspiration	17	40	44	47	43	42	39	36	51
	Soufflage	19	35	41	41	44	42	32	27	48
	Rayonné	13	29	30	33	32	30	21	15	38
11	Aspiration	19	39	42	46	43	39	37	32	50
	Soufflage	19	34	40	40	45	39	31	22	48
	Rayonné	14	27	28	32	32	27	19	9	37
12	Aspiration	22	38	42	47	44	39	37	31	50
	Soufflage	23	34	41	42	41	39	34	25	47
	Rayonné	16	26	27	33	33	29	20	10	38

Point de fonctionnement		63	125	250	500	1000	2000	4000	8000	LwA
1	Aspiration	37	60	63	66	63	62	58	54	71
	Soufflage	40	56	61	61	64	62	52	47	69
	Rayonné	33	48	49	52	51	49	40	33	57
2	Aspiration	38	59	62	64	62	58	56	51	69
	Soufflage	39	54	60	59	64	58	50	41	67
	Rayonné	33	47	48	50	50	45	38	28	55
3	Aspiration	40	57	61	64	61	57	55	49	68
	Soufflage	42	53	59	61	59	57	52	43	66
	Rayonné	35	45	46	50	50	46	37	28	55
4	Aspiration	32	55	58	61	58	58	53	50	66
	Soufflage	35	51	56	56	59	57	47	42	64
	Rayonné	28	43	45	47	46	44	35	29	52
5	Aspiration	33	54	57	60	57	53	51	46	64
	Soufflage	34	49	55	54	59	53	46	37	63
	Rayonné	28	42	43	45	45	40	33	23	51
6	Aspiration	35	52	56	59	57	52	50	44	63
	Soufflage	37	49	54	56	54	52	47	39	61
	Rayonné	30	40	42	45	45	41	32	23	50
7	Aspiration	26	49	52	55	51	51	47	43	59
	Soufflage	29	45	50	50	53	50	41	36	57
	Rayonné	22	37	38	41	40	38	29	22	46
8	Aspiration	27	48	51	53	50	47	45	40	58
	Soufflage	28	43	49	48	53	47	39	30	56
	Rayonné	22	36	37	39	39	34	27	17	44
9	Aspiration	29	46	50	53	50	46	44	38	57
	Soufflage	31	42	48	50	48	46	41	32	55
	Rayonné	24	34	35	39	39	35	26	17	44
10	Aspiration	22	45	48	51	47	47	43	39	56
	Soufflage	25	41	46	46	49	47	37	32	54
	Rayonné	18	33	34	37	36	34	25	18	42
11	Aspiration	23	44	47	49	47	43	41	36	54
	Soufflage	24	39	45	44	49	43	35	26	52
	Rayonné	18	32	33	35	35	30	23	13	40
12	Aspiration	25	42	46	49	46	42	40	34	53
	Soufflage	27	38	44	46	44	42	37	28	51
	Rayonné	20	30	31	35	35	31	22	13	40

# CAISSONS D'EXTRACTION ET D'INSUFFLATION Série CVAB-N/CVAT-N

## COURBES CARACTERISTIQUES - CARACTERISTIQUES ACOUSTIQUES

- $q_v$ : Débit en  $m^3/h$ .
- $p_{sf}$ : Pression statique en Pa.
- P: Puissance absorbée en W.
- SFP: Courbes bleues en  $W/m^3/s$  (courbes bleues).
- Essais aérauliques selon les Normes ISO 5801 et AMCA 210-99.

CVAT/4-3000/355N D

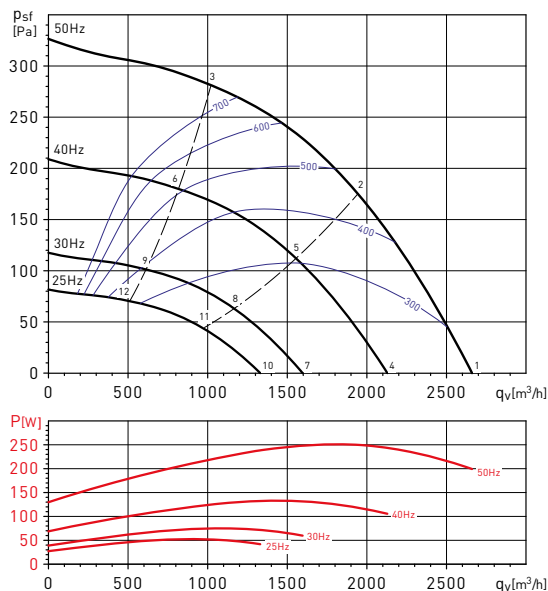

CVAT/4-4000/400N D

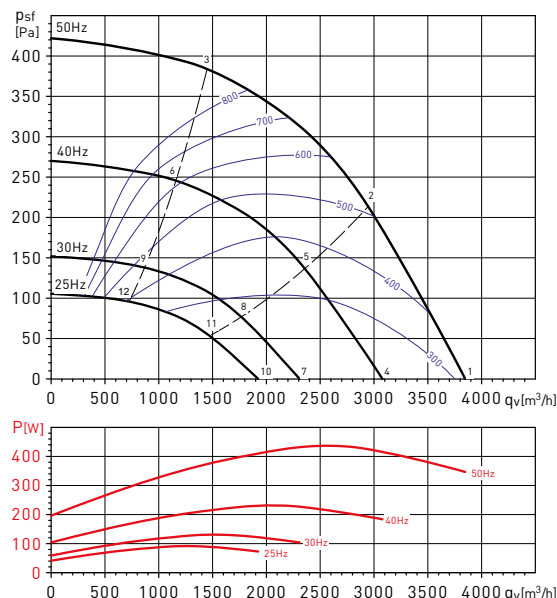

Point de fonctionnement	63	125	250	500	1000	2000	4000	8000	LwA	
1	Aspiration	41	64	67	69	66	67	61	57	74
	Soufflage	45	61	65	66	68	66	57	50	73
	Rayonné	37	52	54	55	54	53	43	37	61
2	Aspiration	40	61	64	66	64	61	57	52	71
	Soufflage	42	58	63	62	67	60	53	44	70
	Rayonné	35	50	51	52	52	47	40	31	58
3	Aspiration	41	58	61	63	61	57	55	49	68
	Soufflage	43	55	59	61	59	57	51	44	66
	Rayonné	36	47	48	50	50	46	38	29	56
4	Aspiration	37	59	62	64	61	62	56	53	69
	Soufflage	40	56	61	61	63	61	52	45	68
	Rayonné	32	47	49	50	49	48	39	32	56
5	Aspiration	35	57	59	61	59	56	53	48	66
	Soufflage	38	53	58	57	62	55	48	39	65
	Rayonné	30	45	46	47	47	42	35	26	53
6	Aspiration	36	53	56	58	56	53	50	44	63
	Soufflage	38	50	54	56	54	52	47	39	61
	Rayonné	31	42	43	45	45	41	33	24	51
7	Aspiration	30	53	56	58	55	56	50	46	63
	Soufflage	34	50	54	55	57	55	46	39	62
	Rayonné	26	41	43	44	43	42	32	25	50
8	Aspiration	29	50	53	55	53	50	46	41	60
	Soufflage	31	47	52	51	56	49	42	33	59
	Rayonné	24	39	40	41	40	36	29	20	47
9	Aspiration	30	47	50	52	50	46	43	38	57
	Soufflage	32	44	48	50	48	46	40	32	55
	Rayonné	25	36	37	39	39	35	27	18	45
10	Aspiration	26	49	52	54	51	52	46	42	59
	Soufflage	30	46	50	51	53	51	42	35	58
	Rayonné	22	37	39	40	39	38	28	22	46
11	Aspiration	25	46	49	51	49	46	42	37	56
	Soufflage	27	43	48	47	52	45	38	29	55
	Rayonné	20	35	36	37	37	32	25	16	43
12	Aspiration	26	43	46	48	46	42	39	34	53
	Soufflage	28	40	44	46	44	42	36	28	51
	Rayonné	21	32	33	35	35	31	23	14	41

Point de fonctionnement	63	125	250	500	1000	2000	4000	8000	LwA	
1	Aspiration	45	67	70	71	68	70	64	59	77
	Soufflage	50	65	68	69	71	69	60	52	76
	Rayonné	40	55	57	57	56	55	46	39	63
2	Aspiration	43	65	68	69	67	65	61	56	74
	Soufflage	47	63	68	66	71	64	57	49	74
	Rayonné	38	54	55	55	54	50	43	34	61
3	Aspiration	44	62	65	66	64	61	57	52	71
	Soufflage	47	59	62	65	62	60	54	47	69
	Rayonné	40	51	52	52	52	48	40	32	59
4	Aspiration	40	62	65	66	64	65	59	55	72
	Soufflage	45	61	64	65	66	64	55	48	71
	Rayonné	35	50	52	52	51	50	41	34	58
5	Aspiration	38	61	63	64	62	60	56	51	70
	Soufflage	42	58	63	61	66	59	52	44	69
	Rayonné	33	49	51	50	49	45	38	29	56
6	Aspiration	39	57	60	61	59	56	52	47	66
	Soufflage	42	54	57	60	57	55	49	42	64
	Rayonné	35	46	48	48	47	43	36	28	54
7	Aspiration	33	56	59	60	57	59	53	48	66
	Soufflage	39	54	57	58	60	58	49	41	65
	Rayonné	29	44	46	46	45	44	35	28	52
8	Aspiration	32	54	57	58	56	54	49	44	63
	Soufflage	36	52	57	55	60	53	46	37	63
	Rayonné	27	43	44	44	43	39	32	23	50
9	Aspiration	33	51	53	55	53	50	46	41	60
	Soufflage	36	48	51	54	51	49	43	36	58
	Rayonné	28	40	41	41	41	37	29	21	48
10	Aspiration	29	52	55	56	53	55	49	44	62
	Soufflage	35	50	53	54	56	54	45	37	61
	Rayonné	25	40	42	42	41	40	31	24	48
11	Aspiration	28	50	53	54	52	50	46	41	59
	Soufflage	32	48	53	51	56	49	42	34	59
	Rayonné	23	39	40	40	39	35	28	19	46
12	Aspiration	29	47	50	51	49	46	42	37	56
	Soufflage	32	44	47	50	47	45	39	32	54
	Rayonné	25	36	37	37	37	33	25	17	44

# CAISSONS D'EXTRACTION ET D'INSUFFLATION

## Série CVAB-N/CVAT-N

### COURBES CARACTERISTIQUES - CARACTERISTIQUES ACOUSTIQUES

- $q_v$ : Débit en  $m^3/h$ .
- $p_{sf}$ : Pression statique en Pa.
- P: Puissance absorbée en W.
- SFP: Courbes bleues en  $W/m^3/s$  (courbes bleues).
- Essais aérauliques selon les Normes ISO 5801 et AMCA 210-99.

CVAT/4-6000/450N D

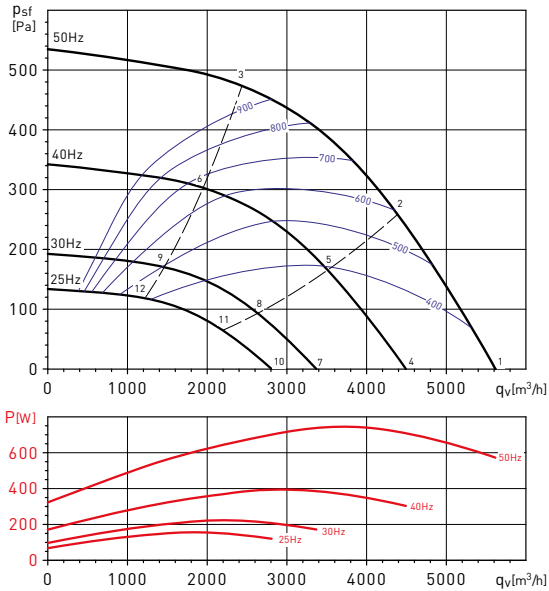

CVAT/4-9000/500N D

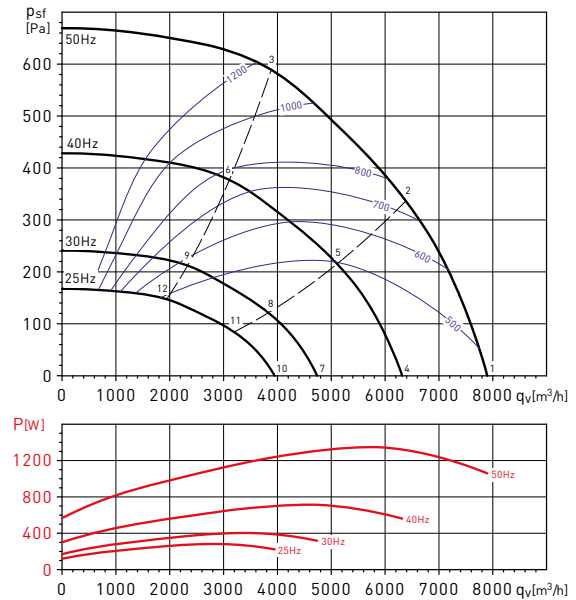

Point de fonctionnement		63	125	250	500	1000	2000	4000	8000	LwA
1	Aspiration	48	71	73	74	71	74	67	62	80
	Soufflage	55	70	72	74	75	72	64	55	80
	Rayonné	43	59	61	59	58	58	49	41	66
2	Aspiration	46	69	72	72	70	69	64	59	78
	Soufflage	52	68	72	70	75	67	60	53	78
	Rayonné	41	58	60	58	57	53	46	38	65
3	Aspiration	49	68	69	70	68	66	61	57	75
	Soufflage	52	65	67	70	67	64	59	52	75
	Rayonné	44	57	58	56	55	51	44	37	63
4	Aspiration	43	66	69	69	67	69	62	57	75
	Soufflage	50	65	67	69	70	68	59	51	75
	Rayonné	38	54	56	55	54	54	44	37	62
5	Aspiration	41	64	67	67	65	64	59	54	73
	Soufflage	47	63	67	65	70	62	56	48	74
	Rayonné	36	53	55	53	52	48	41	33	60
6	Aspiration	44	63	65	65	63	61	57	52	71
	Soufflage	48	61	62	66	62	60	54	47	70
	Rayonné	40	52	53	51	51	46	39	32	58
7	Aspiration	37	60	62	63	60	63	56	51	69
	Soufflage	44	59	61	62	64	61	53	44	69
	Rayonné	32	48	50	48	47	47	38	30	55
8	Aspiration	35	58	61	61	59	57	52	47	67
	Soufflage	41	57	61	59	64	56	49	42	67
	Rayonné	30	46	49	47	46	42	35	27	53
9	Aspiration	38	57	58	58	57	54	50	46	64
	Soufflage	41	54	56	59	56	53	47	41	64
	Rayonné	33	46	47	45	44	40	33	26	52
10	Aspiration	33	56	58	59	56	59	52	47	65
	Soufflage	40	55	57	58	60	57	49	40	65
	Rayonné	28	44	46	44	43	43	34	26	51
11	Aspiration	31	54	57	57	55	54	48	43	63
	Soufflage	37	53	57	55	60	52	45	38	63
	Rayonné	26	43	45	43	42	38	31	23	50
12	Aspiration	34	53	54	54	53	50	46	42	60
	Soufflage	37	50	52	55	52	49	43	37	60
	Rayonné	29	42	43	41	40	36	29	22	48

Point de fonctionnement		63	125	250	500	1000	2000	4000	8000	LwA
1	Aspiration	51	73	75	75	73	77	68	63	82
	Soufflage	58	73	74	76	77	75	67	57	83
	Rayonné	46	61	63	61	60	60	50	43	68
2	Aspiration	48	73	75	75	73	72	66	61	81
	Soufflage	56	72	77	74	78	71	64	57	82
	Rayonné	43	61	64	61	59	56	49	41	68
3	Aspiration	54	73	74	73	72	70	65	61	80
	Soufflage	58	71	72	75	72	69	62	56	79
	Rayonné	49	62	63	59	58	54	48	41	67
4	Aspiration	46	68	71	70	68	72	64	58	77
	Soufflage	53	68	70	71	72	70	62	52	78
	Rayonné	41	56	59	56	55	55	45	38	63
5	Aspiration	44	68	71	70	68	67	61	56	76
	Soufflage	52	67	72	69	74	66	59	52	77
	Rayonné	39	56	59	56	55	51	44	36	63
6	Aspiration	49	68	69	68	67	65	60	56	75
	Soufflage	53	66	67	70	67	64	58	51	74
	Rayonné	44	57	58	54	54	49	43	36	62
7	Aspiration	40	62	64	64	62	66	57	52	71
	Soufflage	47	62	63	65	66	64	56	46	71
	Rayonné	35	50	52	50	49	49	39	32	57
8	Aspiration	37	62	64	64	62	61	55	50	70
	Soufflage	45	61	65	63	67	60	53	46	71
	Rayonné	32	50	53	50	48	44	37	30	57
9	Aspiration	42	61	63	62	60	59	54	50	68
	Soufflage	46	60	61	64	61	57	51	45	68
	Rayonné	38	50	52	48	47	43	37	30	56
10	Aspiration	36	58	60	60	58	62	53	48	67
	Soufflage	43	58	59	61	62	60	52	42	68
	Rayonné	31	46	48	46	45	45	35	28	53
11	Aspiration	33	58	60	60	58	57	51	46	66
	Soufflage	41	57	62	59	63	56	49	42	67
	Rayonné	28	46	49	46	44	40	33	26	53
12	Aspiration	39	57	59	58	56	55	50	46	64
	Soufflage	42	56	57	60	57	53	47	41	64
	Rayonné	34	47	48	44	43	39	33	26	52



# CAISSONS D'EXTRACTION ET D'INSUFFLATION Série CVAB-N/CVAT-N

## COURBES CARACTERISTIQUES - CARACTERISTIQUES ACOUSTIQUES

- $q_v$ : Débit en  $m^3/h$ .
- $p_{sf}$ : Pression statique en Pa.
- P: Puissance absorbée en W.
- SFP: Courbes bleues en  $W/m^3/s$  (courbes bleues).
- Essais aérauliques selon les Normes ISO 5801 et AMCA 210-99.

CVAT/4-12000/560N D

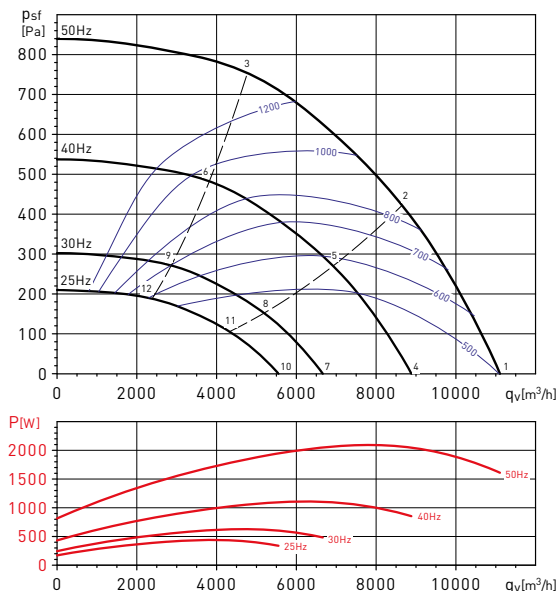

CVAT/4-16000/630N D

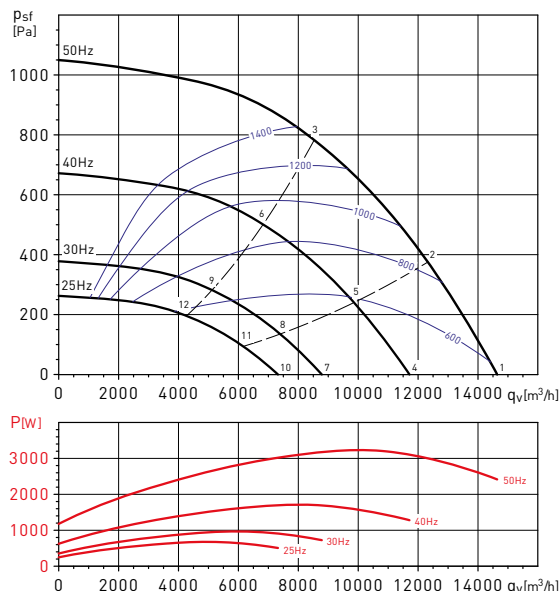

Point de fonctionnement	63	125	250	500	1000	2000	4000	8000	LwA	
1	Aspiration	55	77	79	78	76	81	72	66	86
	Soufflage	63	78	78	81	81	78	71	60	87
	Rayonné	49	64	67	64	62	63	53	46	72
2	Aspiration	51	76	78	77	76	75	69	64	84
	Soufflage	60	76	80	77	81	73	67	60	85
	Rayonné	46	64	67	63	61	58	51	44	71
3	Aspiration	56	75	76	74	73	72	67	63	81
	Soufflage	60	74	74	78	74	70	64	58	81
	Rayonné	51	65	66	61	60	55	49	43	70
4	Aspiration	50	72	74	73	71	76	67	61	81
	Soufflage	58	73	73	76	76	74	66	55	82
	Rayonné	44	60	63	59	58	59	49	41	67
5	Aspiration	46	71	73	72	71	70	64	59	79
	Soufflage	55	71	75	72	76	68	62	55	81
	Rayonné	41	59	62	58	57	53	46	39	66
6	Aspiration	51	70	71	69	68	67	62	58	77
	Soufflage	55	69	69	73	69	65	59	53	77
	Rayonné	46	60	61	56	55	50	45	39	65
7	Aspiration	44	66	68	67	65	70	61	55	75
	Soufflage	52	67	67	69	70	67	60	49	76
	Rayonné	38	53	56	52	51	52	42	35	61
8	Aspiration	39	65	67	66	64	64	57	52	73
	Soufflage	49	65	69	66	70	62	56	49	74
	Rayonné	34	53	56	52	50	47	40	33	60
9	Aspiration	45	64	65	63	62	61	56	52	70
	Soufflage	49	63	62	66	62	59	53	47	70
	Rayonné	40	53	55	49	49	44	38	32	59
10	Aspiration	40	62	64	63	61	66	57	51	71
	Soufflage	48	63	63	65	66	63	56	45	72
	Rayonné	34	49	52	49	47	48	38	31	57
11	Aspiration	36	61	63	62	61	60	53	48	69
	Soufflage	45	61	65	62	66	58	52	45	70
	Rayonné	31	49	52	48	46	43	36	29	56
12	Aspiration	41	60	61	59	58	57	52	48	66
	Soufflage	45	59	59	62	59	55	49	43	66
	Rayonné	36	49	51	45	45	40	34	28	55

Point de fonctionnement	63	125	250	500	1000	2000	4000	8000	LwA	
1	Aspiration	57	79	81	80	78	84	74	68	88
	Soufflage	67	82	81	84	84	81	74	62	90
	Rayonné	52	67	70	65	64	66	56	48	74
2	Aspiration	53	79	82	80	78	78	71	66	87
	Soufflage	64	81	84	81	85	76	70	64	89
	Rayonné	48	68	71	66	64	60	53	47	74
3	Aspiration	61	81	81	78	78	77	71	68	87
	Soufflage	66	81	79	84	79	75	69	64	88
	Rayonné	56	70	71	65	64	59	54	48	75
4	Aspiration	53	75	77	75	74	79	69	63	83
	Soufflage	62	77	76	79	79	76	69	57	85
	Rayonné	47	62	66	61	59	61	51	43	69
5	Aspiration	48	75	77	75	74	74	66	61	82
	Soufflage	60	76	79	76	80	72	65	59	84
	Rayonné	43	63	66	61	59	55	48	42	69
6	Aspiration	56	76	77	74	73	72	67	63	82
	Soufflage	61	76	74	79	74	71	64	59	83
	Rayonné	52	65	67	60	59	54	49	44	70
7	Aspiration	46	68	70	69	67	73	63	57	77
	Soufflage	56	70	70	73	73	70	63	51	78
	Rayonné	41	56	59	54	53	55	45	37	63
8	Aspiration	42	68	71	69	67	67	60	55	76
	Soufflage	53	69	73	69	74	65	59	53	78
	Rayonné	37	57	60	54	53	49	42	36	63
9	Aspiration	50	70	70	67	67	66	60	57	76
	Soufflage	55	70	68	72	68	64	58	53	76
	Rayonné	45	59	60	53	53	48	43	37	64
10	Aspiration	42	64	66	65	63	69	59	53	73
	Soufflage	52	67	66	69	69	66	59	47	74
	Rayonné	37	52	55	50	49	51	41	33	59
11	Aspiration	38	64	67	65	63	63	56	51	72
	Soufflage	49	65	69	65	70	61	55	49	74
	Rayonné	33	53	56	50	49	45	38	32	59
12	Aspiration	46	66	66	63	63	62	56	53	72
	Soufflage	51	66	64	69	64	60	54	49	72
	Rayonné	41	55	56	49	49	44	39	33	60

# CAISSONS D'EXTRACTION ET D'INSUFFLATION Série CVAB-N/CVAT-N

## COURBES CARACTERISTIQUES - CARACTERISTIQUES ACOUSTIQUES

- $q_v$ : Débit en  $m^3/h$ .
- $p_{sf}$ : Pression statique en Pa.
- P: Puissance absorbée en W.
- SFP: Courbes bleues en  $W/m^3/s$  (courbes bleues).
- Essais aérauliques selon les Normes ISO 5801 et AMCA 210-99.

CVAT/6-15000/710N D

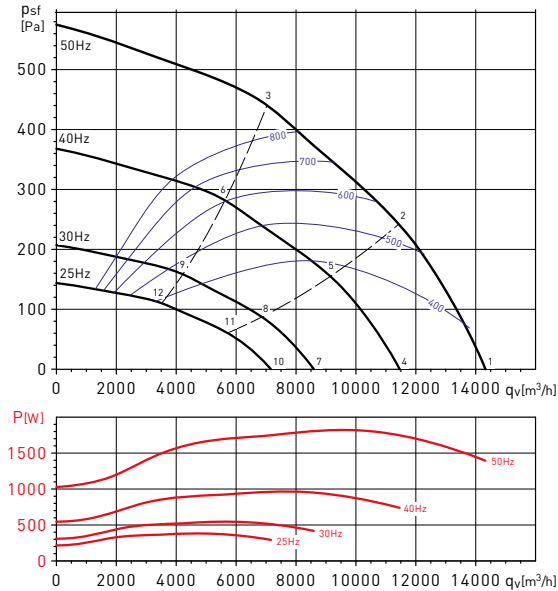

Point de fonctionnement		63	125	250	500	1000	2000	4000	8000	LwA
1	Aspiration	58	80	82	80	78	85	74	67	89
	Soufflage	68	83	81	84	84	81	74	62	90
	Rayonné	53	69	72	66	65	67	56	48	75
2	Aspiration	52	79	81	79	78	78	70	65	86
	Soufflage	64	81	84	80	84	75	69	63	89
	Rayonné	48	68	72	65	63	60	53	47	75
3	Aspiration	60	80	80	76	76	76	70	67	85
	Soufflage	65	80	77	82	77	73	66	62	86
	Rayonné	56	71	72	63	62	57	53	48	75
4	Aspiration	53	75	77	75	74	80	69	63	84
	Soufflage	64	78	76	79	79	76	69	57	85
	Rayonné	48	64	67	61	60	62	51	43	71
5	Aspiration	47	74	76	74	73	73	65	60	81
	Soufflage	59	76	79	75	79	70	64	58	84
	Rayonné	43	63	67	60	58	55	48	43	70
6	Aspiration	55	76	75	71	71	71	65	62	80
	Soufflage	60	75	72	77	72	68	61	57	81
	Rayonné	51	66	67	58	57	52	48	43	70
7	Aspiration	47	69	71	69	67	74	63	56	78
	Soufflage	57	72	70	73	73	70	63	50	79
	Rayonné	42	57	61	55	53	56	45	37	64
8	Aspiration	41	68	70	67	67	67	59	54	75
	Soufflage	53	69	73	69	73	64	58	52	78
	Rayonné	37	57	61	54	52	49	42	36	64
9	Aspiration	49	69	69	65	64	65	58	56	74
	Soufflage	54	69	66	71	66	62	55	51	75
	Rayonné	45	60	61	52	51	46	42	37	64
10	Aspiration	43	65	67	65	63	70	59	52	74
	Soufflage	53	68	66	69	69	66	59	47	75
	Rayonné	38	53	57	51	50	52	41	33	60
11	Aspiration	37	64	66	64	63	63	55	50	71
	Soufflage	49	66	69	65	69	60	54	48	74
	Rayonné	33	53	57	50	48	45	38	32	60
12	Aspiration	45	65	65	61	61	61	54	52	70
	Soufflage	50	65	62	67	62	58	51	47	71
	Rayonné	41	56	57	48	47	42	38	33	60

# CAISSONS D'EXTRACTION ET D'INSUFFLATION

## Série CVAB-N/CVAT-N

### ACCESSOIRES DE MONTAGE



**MBE**  
Batterie électrique.



**MBW**  
Batteries d'eau chaude.



**MFL-G4**  
Caisson filtre G4 - 90% Gravi.



**SIL**  
Silencieux circulaire.



**ACOPEL F400**  
Manchette souple circulaire.



**CRC**  
Réduction circulaire.



**APC**  
Prise et sortie d'air (voir accessoires de montage).



**CTI CVA-N**  
Toiture pour montage extérieur.



**KSE**  
Plots antivibratiles (KSE = 4 pièces).

Modèle CVAB-N / CVAT-N	Modèle APC	Modèle CTI CVA-N
1400/250N D	APC-250	CTI CVA-N 250/315
2000/315N D	APC-315	CTI CVA-N 250/315
3000/355N D	APC-355	CTI CVA-355/400 CHAT-400/450
4000/400N D	APC-400	CTI CVA-355/400 CHAT-400/450
6000/450N D	APC-450	CTI CVA-N 450
9000/500N D	APC-500	CTI CVA-500 CHAT-500
12000/560N D	APC-560	CTI CVA-N 560
16000/630N D	APC-630	CTI CVA-N 630
15000/710N D	APC-710	CTI CVA-N 710

### ACCESSOIRES ELECTRIQUES



**REB**  
Variateurs électroniques monophasés.



**RMB**  
Variateurs auto-transfo monophasés.



**VFKB IP65** Variateur de fréquence autonome. Pour moteurs triphasés de 0,37 à 4 kW.



**VF54 IP54** Variateur de fréquence autonome. Pour moteurs triphasés de 0,37 à 15 k.



**CPFL-S / CPFL-E**  
Capteur de présence.



**SC02-A**  
Sonde de CO<sub>2</sub> et de température d'ambiance.  
**SC02-AD**  
Sonde de CO<sub>2</sub> et de température d'ambiance avec affichage.



**TDP-S / TDP-D / TDP-PI**  
Sondes de pression.



**REMP**  
Registre motorisé proportionnel.

**SCHT-AD**  
Sonde de CO<sub>2</sub>, d'humidité relative et de température d'ambiance avec affichage.

