

ATTENTION : LE SCHEMA N'EST VALABLE QU'AVEC LES REFERENCES PRODUITS INDIQUEES . POUR TOUTE MODIFICATION ,VEUILLEZ PRENDRE CONTACT AVEC LE SERVICE TECHNIQUE.

DISTANCE	M	0 à 50 m	>50 à 100 m	>100 à 200 m
FILS	D mm	6/10		
	S mm <sup>2</sup>		0,75	1,5

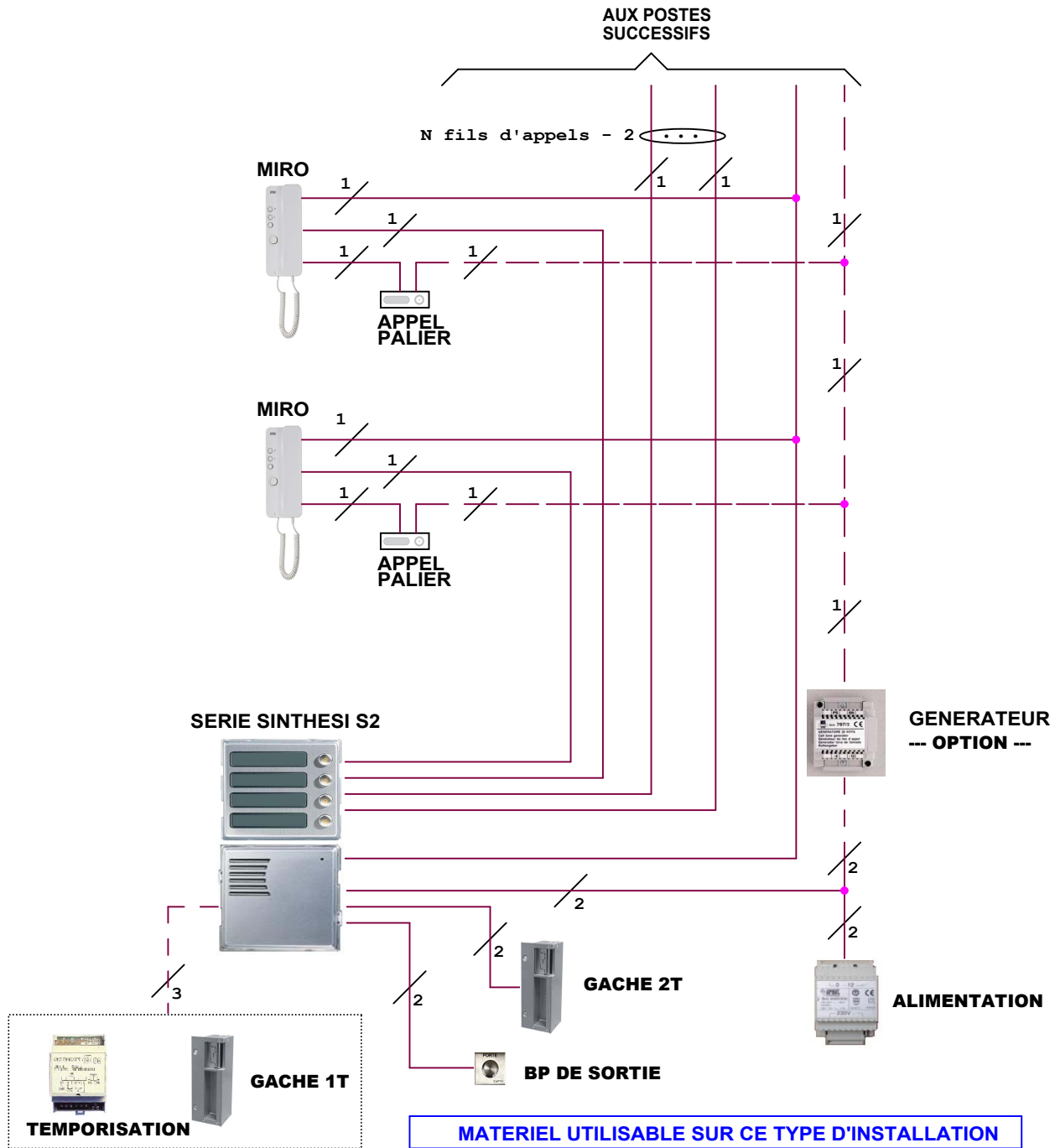

MATERIEL UTILISABLE SUR CE TYPE D'INSTALLATION	
- POSTE AUDIO	1150/35 ou 1150/351
- ALIMENTATION :	9000/230
- PLAQUE DE RUE AUDIO :	SERIE SYNTHESI 1148 FACADE MICRO 1148/20 4 Touches 1148/14
- MICRO HP :	1145/67
- SECRET :	1158/74
- GENERATEUR :	787/2
- TEMPORISATION :	9406 ou 9406/PM

<p>"Tirage des câbles"</p> <p>SYNTHESI S2 AUDIO 2 FILS ELECTRONIQUE</p>			
CREE LE: 10/2020	CREE PAR: JCH	MODIFIE LE: --/----	
			<p>SCH:</p> <p><b>A2F7067 1/2</b></p>

ATTENTION : LE SCHEMA N'EST VALABLE QU'AVEC LES REFERENCES PRODUITS INDIQUEES . POUR TOUTE MODIFICATION ,VEUILLEZ PRENDRE CONTACT AVEC LE SERVICE TECHNIQUE .

NOTA 1158/74 (#) - REMARQUE DE CÂBLAGE

1/ UTILISER LES FILS AVEC COSSES DU 1158/74 ET LES RACCORDER SUR LES COSSES U1 A U4 DU 1148/14

2/ (OU BIEN) COUPER LES COSSES DU 1158/74 ET RELIER SES FILS AU BORNIER A VIS DU 1148/14 BORNES U1 A U4



NB: LES 2 FILS DE L'ALIMENTATION DOIVENT ALLER DIRECTEMENT AUX BORNES DU MICRO-HP. LE FIL 1/~ DU MICRO-HP DOIT ALLER DIRECTEMENT EN COLONNE. AFIN D'EVITER UN RONFLEMENT.

ECLAIRAGE PLAQUE: SI ALIM 9000/230 4 LAMPES 18V 1.8W MAX . AU DELA PREVOIR UN TRANSFORMATEUR SEPARÉ DE PUISSANCE ADEQUATE . SI ALIM. 9557/6 PREVOIR UN TRANSFORMATEUR 12V POUR L'ECLAIRAGE.

AUX POSTES SUCCESSIFS

MIRO POSTES REF. 1150/35 OU 1150/351

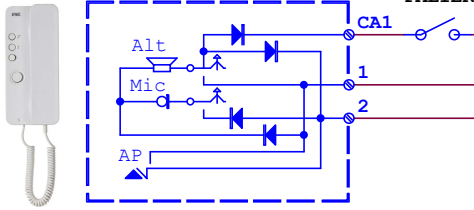

MIRO POSTES REF. 1150/35 OU 1150/351

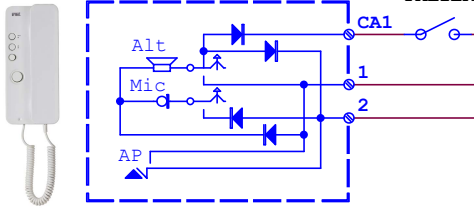

VERS 1148/14 SUIVANT

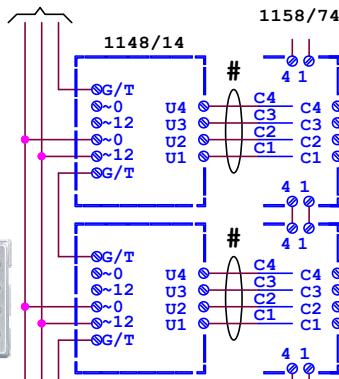

REF : 1148/20 +1145/67

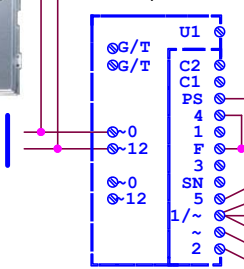

VERS ALIM POUR ECLAIRAGE PLAQUE

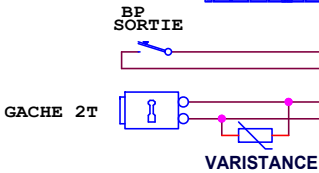

GACHE 1T

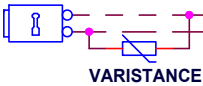

POUR GACHE TEMPORISEE UTILISER LE SCHEMA EN POINTILLE.

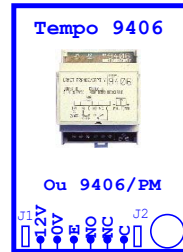
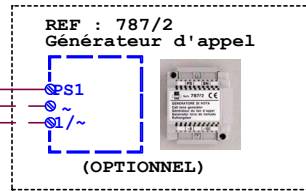

MESURES SYSTEME	
1145/67	~;1/~ : 12-14 Vca
	4;1/~ : ~ 11 Vcc
1158/74	PS;1/~ : - 18 Vcc
	+, - : ~ 11 Vcc
9000/230	~0;~12 : 12-14 Vca

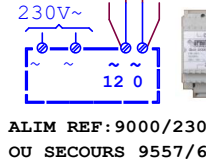

ALIM REF: 9000/230 OU SECOURS 9557/6

SINTHESI S2 AUDIO 2 FILS ELECTRONIQUE

**urmet**  
CAPTIV

CREE LE: 10/2020 CREE PAR: JCH MODIFIE LE: --/--- N° MODIF. 0

SCH: A2F7067 2/2