

NOTICE D'INSTALLATION
& D'UTILISATION

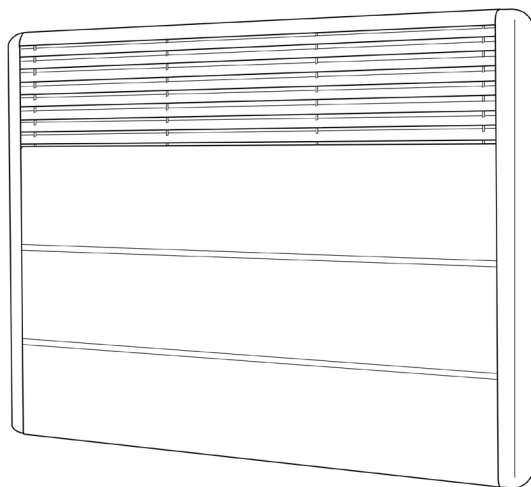

BVCert. 6020118

ANTICHOC D Haute résistance

Convecteur spécial lieux publics

	- Sommaire & Avant propos	page 2
	- Sécurité	page 3
1.	- Caractéristiques	page 7
2.	- Installation et fixation	page 8
3.	- Raccordement électrique	page 9
	- Démarrage rapide	page 10
4.	- Comment utiliser votre appareil	page 11
	A- Mise en Marche/Arrêt chauffage de l'appareil	page 11
	B- mode confort/Réglage de la température de confort	page 11
	C- Le sélecteur de MODE	page 12
	D- Mode programmation «AUTO»	page 12
	E- Verrouillage parental	page 13
	F- Affichage de l'heure	page 14
	G- Réglage de l'horloge et du jour	page 14
	H- Les fonctions économiques	page 15
	I- Mise en harmonie des affichages (Thermostat/Thermomètre)	page 21
5.	- Conseil et entretien	page 23
6.	- Aide aux diagnostics	page 24
7.	- Identification de votre appareil	page 25



Nos appareils sont conçus, développés
et fabriqués en France dans nos usines.

AVANT PROPOS :

- Vous venez d'acquérir l'Antichoc D et nous vous remercions de ce choix, témoignant ainsi de votre confiance.
- Cet appareil a été étudié, conçu et réalisé avec soin pour vous donner entière satisfaction.
- Il est important de bien lire cette notice en entier avant l'installation et la mise en route de votre appareil.
- Il est recommandé de conserver cette notice, même après installation de votre appareil.

Lire attentivement la notice d'installation et d'utilisation, notamment les consignes complémentaires ci-dessous



SÉCURITÉ

ATTENTION - Certaines parties de ce produit peuvent devenir très chaudes et provoquer des brûlures. Il faut prêter une attention particulière en présence d'enfants et de personnes vulnérables.



Caution, hot surface
Attention surface très chaude.

- Cet appareil peut être utilisé par des enfants âgés d'au moins 8 ans et par des personnes ayant des capacités physiques, sensorielles ou mentales réduites ou dénuées d'expérience ou de connaissance, s'ils (si elles) sont correctement surveillé(e)s ou si des instructions relatives à l'utilisation de l'appareil en toute sécurité leur ont été données et si les risques encourus ont été appréhendés. Les enfants ne doivent pas jouer avec l'appareil. Le nettoyage et l'entretien par l'utilisateur ne doivent pas être effectués par des enfants sans surveillance.

- Il convient de maintenir à distance les enfants de moins de 3 ans, à moins qu'ils ne soient sous une surveillance continue.

- Les enfants âgés entre 3 ans et 8 ans doivent uniquement mettre l'appareil en marche ou à l'arrêt, à condition que ce dernier ait été placé ou installé dans une position normale prévue et que ces enfants disposent d'une surveillance ou aient reçu des instructions quant à l'utilisation de l'appareil en toute sécurité et en comprenant bien les dangers potentiels. Les enfants âgés entre 3 ans et 8 ans ne doivent ni brancher, ni régler ni nettoyer l'appareil, et ni réaliser l'entretien de l'utilisateur.

- MISE EN GARDE: Pour éviter une surchauffe, ne pas couvrir l'appareil de chauffage. Le logo rappelle ce risque.

Il est donc formellement interdit de couvrir ou d'obstruer les entrées ou les sorties d'air au risque d'incidents ou de dégradations de l'appareil.



MISE EN GARDE
NE PAS COUVRIR

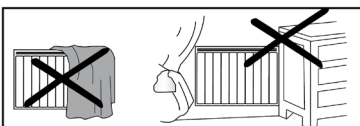

- Veillez à ne rien introduire dans l'appareil.



- L'appareil doit être fixé sur son support, l'utilisation d'adhésifs pour fixer le support ou l'appareil est interdite.
- **Le raccordement électrique de cet appareil doit impérativement être effectué hors tension par une personne qualifiée. Toutes les interventions sur les appareils doivent être effectuées hors tension et par un personnel qualifié et agréé.**
- L'alimentation électrique de l'appareil doit être réalisée via un dispositif de coupure omnipolaire conforme aux règles d'installation.
- L'alimentation électrique doit être protégée par un dispositif différentiel résiduel de courant assigné au plus égal à 30mA, notamment dans le cas d'une installation dans un local contenant une baignoire ou une douche.
- Si le câble d'alimentation est endommagé, il doit être remplacé par le fabricant, son service après vente ou des personnes de qualification similaire afin d'éviter un danger.
- L'appareil de chauffage ne doit pas être placé juste en dessous d'une prise de courant.
- Respecter les distances minimum d'installation au sol, aux parois, aux meubles, etc, voir recommandations de mise en place.
- L'appareil peut être installé dans les volumes 2 ou hors volumes des salles d'eau (cf. figure 1).

Fig . 1 Installation des appareils

L'installation doit être conforme aux normes en vigueur dans le pays d'installation (NFC 15-100 pour la France).

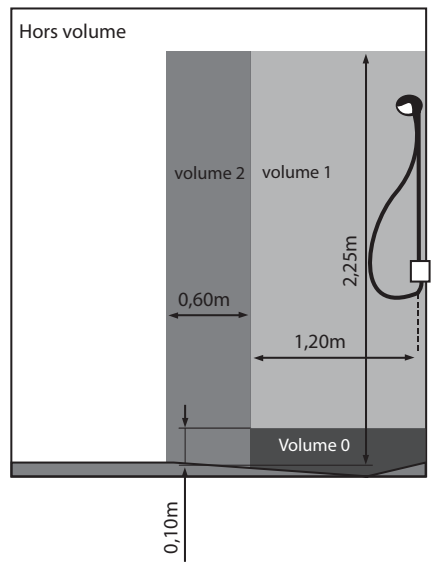
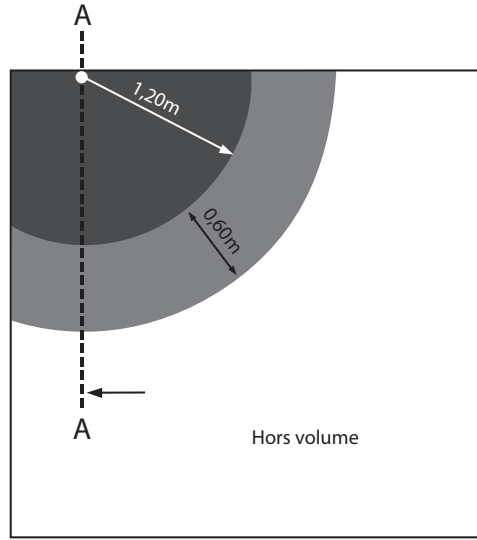
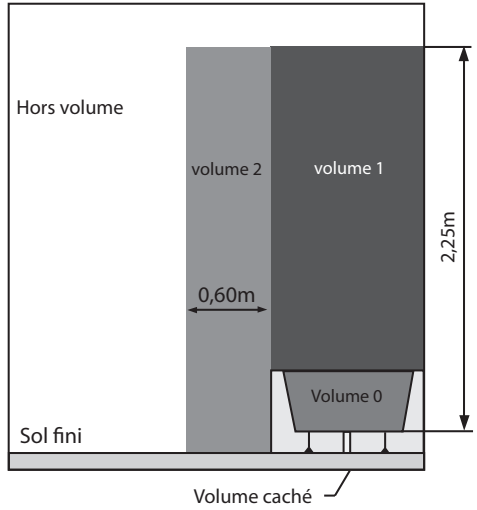
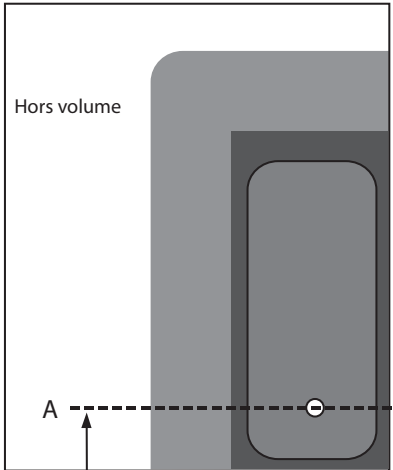



AVERTISSEMENTS, CONSEILS :

- En règle générale, cet appareil se place de façon à ce que la chaleur produite brasse un maximum de volume d'air. Éviter d'installer l'appareil dans un courant d'air qui risquerait de perturber sa régulation.
- Lors de la première chauffe, il peut s'échapper une odeur, ce phénomène disparaît après quelques minutes de fonctionnement.
- Si votre installation est équipée d'un délestage : le délestage étant prioritaire, il est possible que l'appareil ne chauffe pas, en cas de surconsommation momentanée (lave-linge+four+fer à repasser...). Ceci est normal. Dès rétablissement d'une consommation normale, l'appareil se remettra en chauffe.

CONSEILS D'ENTRETIEN :

- Pour conserver les performances de l'appareil, il est nécessaire d'effectuer régulièrement un dépoussiérage de l'intérieur de celui-ci en passant l'aspirateur sur les entrées et sorties d'air.
- Utilisez de préférence des produits nettoyant universels à base d'agents tensioactif (savon, etc...) et un chiffon type micro fibres. Pour un simple dépoussiérage, un chiffon suffit.
- **NE JAMAIS UTILISER DE PRODUITS ABRASIFS OU À BASE D'ACÉTONE QUI RISQUERAIENT DE DÉTÉRIORER LE REVÊTEMENT EPOXY.**

() La présente notice a été établie au moment de la fabrication de l'appareil et conformément aux normes en vigueur à cette date.*

La société se réserve le droit de modifier à tout moment la notice d'installation et d'utilisation afin de prendre en compte les normes et l'évolution de celles-ci.

1 CARACTERISTIQUES

Références	Puissance (W)	I (A)	H (mm)	L (mm)	Epaisseur avec Dossieret (mm)	Poids (kg)
M104111	500	2.17	425	390	94	5.4
M104112	750	3.26	425	540	94	7.0
M104113	1000	4.34	425	540	94	7.0
M104115	1500	6.52	425	720	94	8.9
M104117	2000	8.69	425	870	94	10.3
M104119	3000	13.04	425	1170	94	13.0

Identification de l'appareil

Appareil de chauffage électrique décentralisé à action directe et à poste fixe

Références	Caractéristiques					
	Puissance thermique			Consommation d'électricité auxiliaire		
	Puissance thermique nominale	Puissance thermique minimale (indicative)	Puissance thermique maximale continue	À la puissance thermique nominale	À la puissance thermique minimale	En mode veille
	P_{nom}	P_{min}	$P_{max,c}$	eI_{max}	eI_{min}	eI_{SB}
M104111	0.5	n.d.	0.5	0.000	0.000	0.001
M104112	0.75	n.d.	0.75	0.000	0.000	0.001
M104113	1	n.d.	1	0.000	0.000	0.001
M104115	1.5	n.d.	1.5	0.000	0.000	0.001
M104117	2	n.d.	2	0.000	0.000	0.001
M104119	3	n.d.	3	0.000	0.000	0.001
Unité	kW	kW	kW	kW	kW	kW

Caractéristiques	Unité
Type de contrôle de la température de la pièce	
Contrôle électronique de la température de la pièce et programmeur hebdomadaire	oui
Autres options de contrôle	
Contrôle de la température de la pièce, avec détecteur de fenêtre ouverte	oui

2 INSTALLATION ET FIXATION

- En règle générale, cet appareil se place de façon à ce que la chaleur produite brasse un maximum de volume d'air.

- Eviter d'installer l'appareil dans un courant d'air qui risquerait de perturber sa régulation.

- Éviter le positionnement sous une fenêtre, derrière les rideaux, les portes, sous une bouche d'extraction d'air.

- Respecter impérativement les distances minimales d'installation au sol, aux parois, aux meubles etc... (Fig. 1).

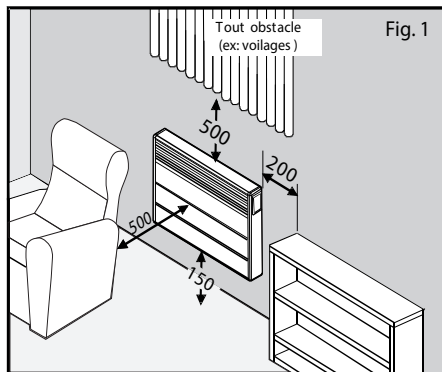

FIXATION :

- Pour effectuer cette opération, ôter les vis de fixation du dossier en bas de l'appareil. Elles serviront pour la fixation au mur du dossier.

- Poser le dossier sur la paroi à l'aide de 4 ou 6 vis (Ø5.5mm maxi) en s'assurant de l'orienter dans le bon sens et à la bonne hauteur (Fig.2).

- Le dossier appliqué contre la paroi et touchant le sol peut servir de gabarit pour marquer et percer les fixations inférieures.

- Pour cela utiliser les trous percés sur les montants du dossier entre les deux traverses (Rep. «T» sur Fig. 2) pour marquer la position des fixations inférieures.

- Le dossier étant fixé au mur, accrocher l'appareil sur les pattes supérieures en faisant glisser l'appareil de haut en bas. Faire coïncider les trous des pattes inférieures de l'appareil avec celles du dossier et remettre les vis de fixation.

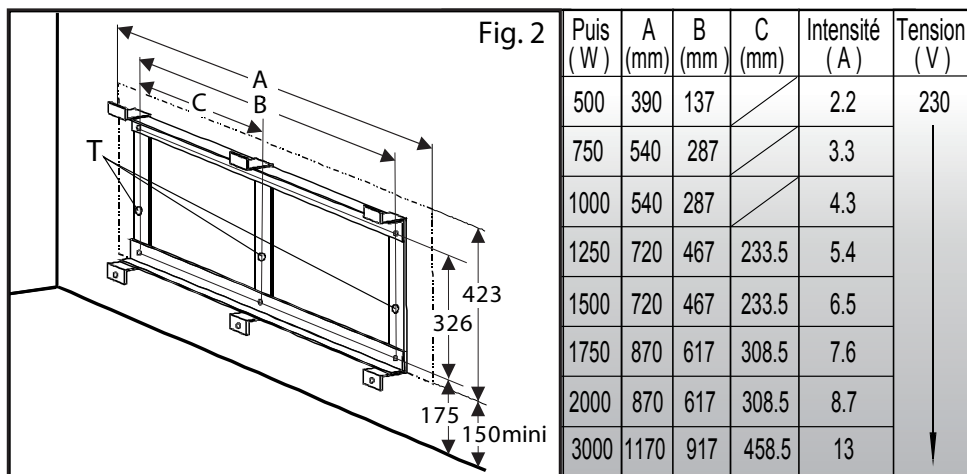

3

RACCORDEMENT ELECTRIQUE



Veillez lire attentivement les règles de sécurité avant le raccordement de l'appareil.

- L'installation doit être conforme aux normes en vigueur dans le pays d'installation (NFC 15-100 pour la France).

- Vérifier le serrage correct des fils dans les bornes de la boîte de raccordement murale.

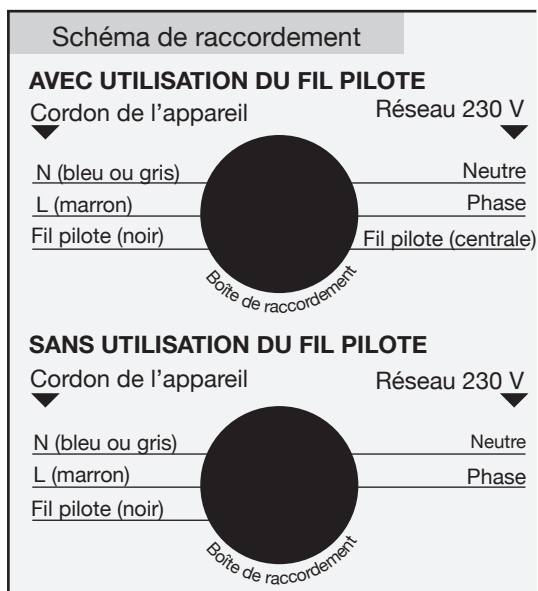

NOTA : Les ordres de programmation sont distribués par les signaux ci-dessus, mesurés par rapport au Neutre.

Respecter le sens de branchement :

**MARRON = PHASE,
BLEU ou GRIS = NEUTRE,
NOIR = FIL PILOTE**

Le fil noir ne doit en aucun cas être raccordé à une borne de terre ou au fil VERT / JAUNE.

Mode	Signal à transmettre	Mesure par rapport au neutre
Confort	—	0 Volt
Eco	⌒	230 Volts
Hors-gel	⌒	115 Volts négatif
Arrêt Chauffage	⌒	115 Volts positif
Conf. -1°C	3s 297s	230 Volts/3s
Conf. -2°C	7s 293s	230 Volts/7s



DEMARRAGE RAPIDE

- Mise en marche / Arrêt chauffage de l'appareil

Appuyer sur  pour mettre l'appareil en marche ou pour l'arrêt chauffage de votre appareil.











- Réglage de la température souhaitée

Pour ajuster la température souhaitée, appuyer sur  ou .



- Sélection du mode de fonctionnement

Appuyer sur  pour choisir le mode de fonctionnement

VOUS SOUHAITEZ	APPUYER SUR	UTILISER LA FONCTION	L'ECRAN AFFICHE
Maintenir la température Confort.		CONFORT	
Maintenir la pièce à la température Economique.		ÉCONOMIQUE	
Maintenir la pièce à une température Hors Gel.		HORS-GEL	
Avant de pouvoir activer tout mode de programmation, vous reporter au paragraphe 2 - G (Réglage de l'horloge et du jour).			
Appliquer l'ordre envoyé par votre centrale de programmation ou votre gestionnaire d'énergie.	 3s*	PROGRAMMATION « AUTO »	
Appliquer un programme prédéfini ou personnalisé		PROGRAMMATION « PREDEFINIE »	

* L'appui 3s sur la touche **MODE** permet d'alterner entre la programmation «AUTO» et la programmation «PREDEFINIE»

- La fonction «Fenêtre Ouverte»

Appuyer sur  pour activer ou désactiver la fonction «Fenêtre Ouverte».



- La fonction « Automatique »



Appuyer brièvement sur  pour réinitialiser le mode de fonctionnement standard (Usine).



4

COMMENT UTILISER VOTRE APPAREIL

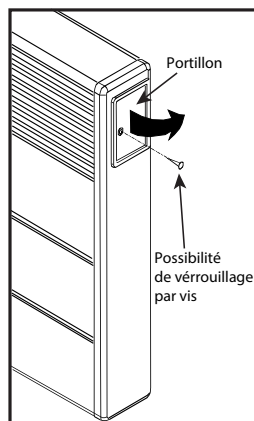
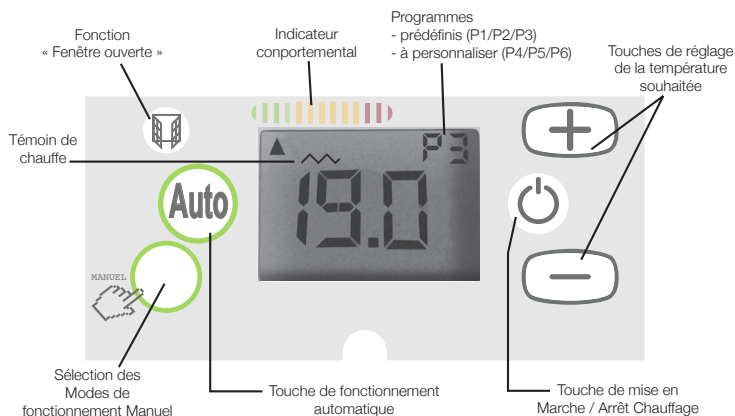

Veillez à enlever la pellicule de protection du boîtier de commande.

A - Mise en marche / Arrêt chauffage de l'appareil :

Pour la mise en marche, appuyer sur , l'écran affiche la température de Confort : 19.0°C.

Pour l'arrêt chauffage, appuyer sur .

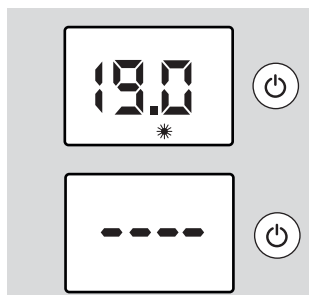

L'appareil conserve les réglages en mémoire, même en cas de coupure secteur.

B - Mode Confort / Réglage de la température de confort :

Appuyer sur  ou  pour ajuster la température.



Pour un confort sans gaspillage, nous conseillons une température de 19°C lorsque le logement est occupé.

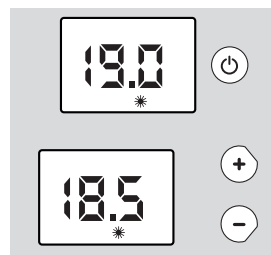

C - Le sélecteur de MODE :

Effectuer des appuis successifs sur **MODE**.



Le sélecteur de mode vous permet de sélectionner 6 fonctions.

VOUS SOUHAITEZ	APPUYER SUR	UTILISER LA FONCTION	L'ECRAN AFFICHE
Maintenir la pièce à la température Confort.		CONFORT	
Maintenir la pièce à la température Economique.		ÉCONOMIQUE	
Maintenir la pièce à une température Hors Gel.		HORS-GEL	
Avant de pouvoir activer tout mode de programmation, vous reporter au paragraphe 5 - G (Réglage de l'horloge et du jour).			
Appliquer l'ordre envoyé par votre centrale de programmation ou votre gestionnaire d'énergie.	 3s*	PROGRAMMATION « AUTO »	
Appliquer un programme prédéfini ou personnalisé		PROGRAMMATION « PREDEFINIE »	

* L'appui 3 secondes sur la touche **MODE** permet d'alterner entre la programmation «AUTO» et la programmation «PREDEFINIE»

D - Mode Programmation : « AUTO »





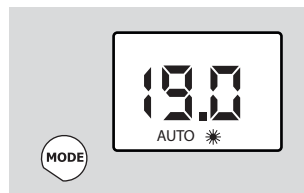

Ce mode permet le fonctionnement automatique (par fil pilote) de votre appareil de chauffage par l'intermédiaire d'une centrale de programmation ou d'un gestionnaire d'énergie.

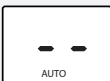

Appuyer successivement sur **MODE** jusqu'à ce que le symbole «AUTO» s'affiche.



Nota : L'appui 3 secondes sur la touche **MODE** permet d'alterner entre la programmation «AUTO» et la programmation «PREDEFINIE»

ORDRES ENVOYES PAR LE FIL PILOTE	L'ECRAN AFFICHE	RESULTAT OBTENU
Arrêt chauffage		Arrêt instantané du chauffage
ECO		Abaissement de la température de 3,5°C par rapport à la position Confort ou selon votre choix.
Conf-1		Abaissement de la température de 1°C par rapport à la position Confort.
Conf-2		Abaissement de la température de 2°C par rapport à la position Confort.
Hors Gel		Maintient la température de la pièce à environ 7°C.



Particularités



Dans le cas des modes de forçage Confort, Economique et Hors-Gel, les ordres Hors-Gel et Arrêt chauffage envoyés par la centrale de programmation ou le gestionnaire de tarification sont prioritaires. Pour vous le signaler, le symbole «AUTO» clignote.

Fonctions choisies	Centrale de programmation ou gestionnaire d'énergie	
	Ordre envoyé par fil pilote : HG	Ordre envoyé par fil pilote : Arrêt chauffage
19,0°C		
ECO		
HG		

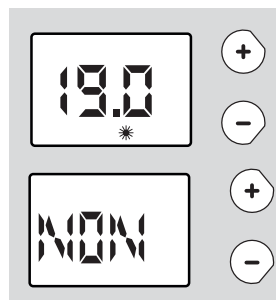

E - Verrouillage parental :

Appuyer simultanément sur les touches  et  pendant 3s pour verrouiller ou déverrouiller le clavier



Permet de bloquer l'accès aux réglages de l'appareil afin d'empêcher toute modification intempestive.

F - Affichage de l'heure :

Appuyer brièvement sur les touches  et  pour afficher l'heure en cours.

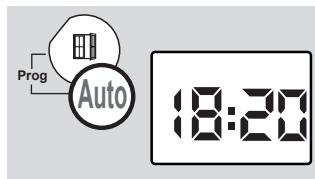

G - Réglage de l'horloge et du jour :





- Dans tous les cas, pour pouvoir utiliser les programmes prédéfinis, vous devez régler l'heure et le jour de votre appareil (réglage usine 00:00).



- En cas de coupure de courant supérieure à 12 heures, vous devez aussi remettre à l'heure votre appareil.







A- Réglage de l'heure :

Appuyer pendant 3s sur les touches  et  pour entrer dans le menu de programmation.



«Pr» s'affiche à l'écran,

Appuyer avec les touches  ou  pour choisir la fonction mise à l'heure : «Hr» dans le menu déroulant, puis valider avec la touche **MODE**.

Modifier l'heure avec les touches  et  puis valider avec la touche **MODE**.

Modifier les minutes avec les touches  et  puis valider avec la touche **MODE**.

B - Réglage du jour :

Modifier le jour de la semaine (JO : LU = lundi, JO : MA= mardi, JO :ME= mercredi, etc...) avec les touches  et .

Valider par la touche **MODE**.

Pour sortir, appuyer sur MODE jusqu'à l'affichage «Exit» du menu déroulant.

Valider par **MODE** pour sortir.

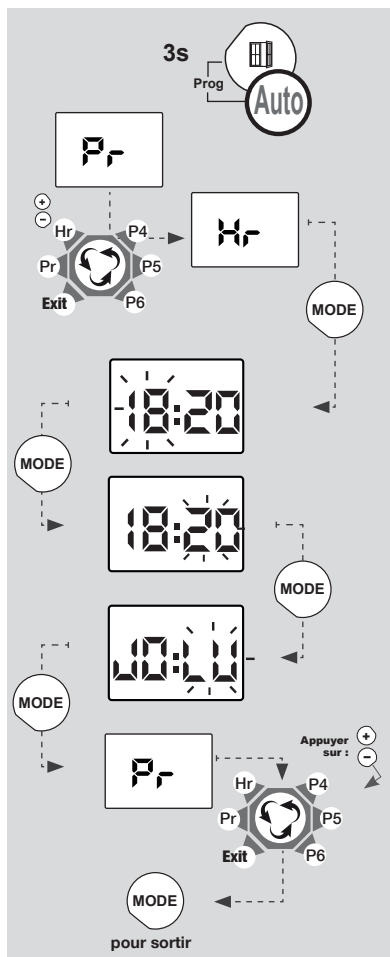

H - Les fonctions économiques :

1- Mode Economique « ECO » :

Appuyer successivement sur **MODE** jusqu'à ce que le mode Economique «ECO» s'affiche.

Pour visualiser la consigne ECO, appuyer brièvement sur \oplus ou \ominus .

Pour modifier la température de consigne ECO :

Appuyer sur **MODE** 3s jusqu'à ce que la température de consigne ECO clignote.

Appuyer sur \oplus ou \ominus pour atteindre la température de consigne ECO souhaitée.

Pour valider, appuyez sur **MODE** .

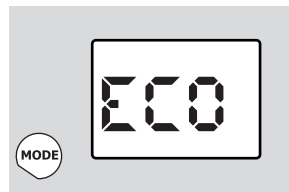

Il est conseillé d'utiliser ce mode pour des absences comprises entre 2 et 24h ou pendant la nuit . Il provoque un abaissement de la température de la pièce de 3,5°C environ par rapport à la température de consigne.

2- Dérogation en MODE Hors-Gel «HG» :

Appuyer successivement sur **MODE** jusqu'à ce que le mode Hors-Gel « HG » s'affiche.





Pour un maximum d'économie, en cas d'absence de longue durée (+ de 24h), utilisez ce mode. Il permet de maintenir la température de la pièce à environ 7°C.



3 - Détecteur de Fenêtre ouverte :

Pour activer ou désactiver la fonction, appuyer sur la touche  . Le symbole  apparaît à l'écran.

Le symbole  clignote lorsque l'appareil s'est coupé suite à une détection.

Pour annuler cette coupure, un appui sur la touche  remettra automatiquement l'appareil en marche.



Cette fonction coupe automatiquement le chauffage en cas de détection d'une chute brutale de température dans la pièce (Ex : une fenêtre ou une porte ouverte).

4 - L'échelle de consommation :

Un code couleur est en correspondance avec la consigne de température réglée.

Du vert (Consigne de température $\leq 19^{\circ}\text{C}$) pour un fonctionnement économique, du orange pour un fonctionnement moins économe, jusqu'au Rouge pour une consigne de température $\geq 24^{\circ}\text{C}$.

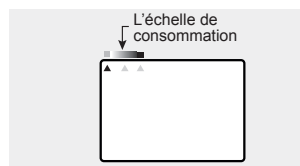

L'indicateur clignote pendant le réglage ensuite reste fixe quelques secondes et disparaît.



Cet indicateur permet de contrôler mais aussi d'ajuster la température désirée en fonction de son impact sur la consommation

5 - Le témoin de chauffe :

Le témoin  vous indique la mise en chauffe de votre appareil. Lorsque la température souhaitée est stabilisée, il s'allume et s'éteint selon les besoins de chauffe.



6 - Température idéale :

Un appui sur la touche 

Les températures de confort et ECO reviennent aux températures préconisées de 19°C pour le Confort et $15,5^{\circ}\text{C}$ pour l'ECO.



Un appui de 10s sur la touche 

L'appareil se positionne en mode auto, les fonctions à économie d'énergie sont activées et les températures de Confort et ECO reviennent aux températures préconisées de 19°C pour le confort et $15,5^{\circ}\text{C}$ pour l'ECO.

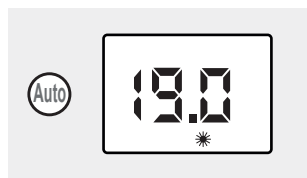

Cette fonction règle automatiquement l'appareil pour garantir le confort avec un maximum d'économies.

7 -Mode de Fonctionnement :

«La programmation prédéfinie P1/P2/P3 ou à personnaliser P4/P5/P6»





Ce mode permet le fonctionnement automatique journalier de votre appareil de chauffage soit en consigne Confort, soit en consigne Eco.



Vous voulez affecter un programme à chaque jour de la semaine, pour cela :

- Appuyer simultanément pendant 3 secondes sur les touches  et .

- L'écran affiche «Pr», appuyer sur **MODE**

- Attribuer l'un des programmes (prédéfini ou personnalisé) à chaque jour de la semaine avec les touches  et  du menu déroulant.

- Valider par la touche Mode, l'écran affiche «Pr».

- Pour sortir, appuyer sur  ou  jusqu'à l'affichage «Exit» du menu déroulant.

- Valider par **MODE** pour sortir.

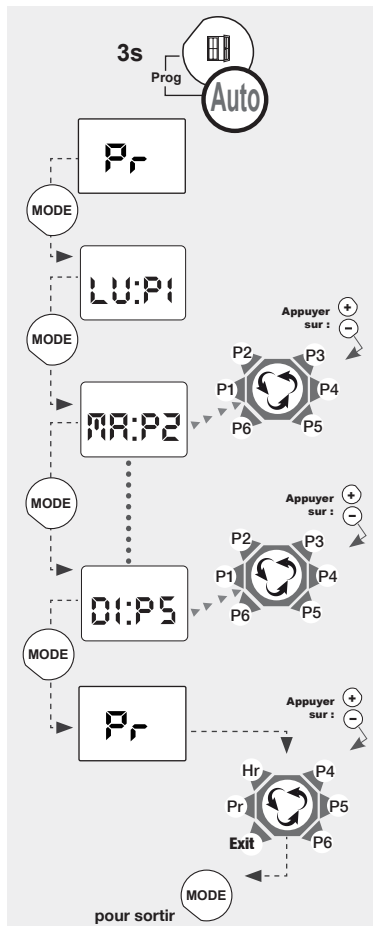

SIGNIFICATION DES PROGRAMMES PREDEFINIS (P1/P2/P3) ET A PERSONNALISER (P4/P5/P6).

Programme prédéfini	Choix	Signification
<div style="display: flex; justify-content: space-between; align-items: center;"> <div style="text-align: center;"> <p>du Lundi au Vendredi</p> <p>0h 2 4 6 8 10 12 14 16 18 20 22 24</p> </div> <div style="text-align: right;"> <p>P1</p> </div> </div>	P1	Le programme P1 vous permet d'avoir la température de consigne Confort le matin de 5h à 9h et le soir de 17h à 23h.
<div style="display: flex; justify-content: space-between; align-items: center;"> <div style="text-align: center;"> <p>du Lundi au Vendredi</p> <p>0h 2 4 6 8 10 12 14 16 18 20 22 24</p> </div> <div style="text-align: right;"> <p>P2</p> </div> </div>	P2	Le programme P2 vous permet d'avoir la température de consigne Confort le matin de 5h à 9h, le midi de 12h à 14h et le soir de 17h à 23h.
<div style="display: flex; justify-content: space-between; align-items: center;"> <div style="text-align: center;"> <p>Le week end</p> <p>0h 2 4 6 8 10 12 14 16 18 20 22 24</p> </div> <div style="text-align: right;"> <p>P3</p> </div> </div>	P3	Le programme P3 vous permet d'avoir la température de consigne Confort le week-end de 5h à 23h.
<p>Programmes à personnaliser voir page suivante</p>	<p>P4 P5 P6</p>	<p>Les programmes P4, P5, P6 vous permettent de personnaliser les plages horaires de la température de consigne Confort, suivant vos besoins.</p>



MODE DE FONCTIONNEMENT « PROGRAMMATION A LA CARTE » P4/P5/P6 :

Ce mode permet le fonctionnement automatique journalier de votre appareil de chauffage soit en consigne Confort, soit en consigne Eco. Pour cela :

Quelque soit le mode de fonctionnement en cours :

- Appuyer simultanément pendant 3 secondes sur les touches  et .

«Pr» s'affiche à l'écran,

- Appuyer sur la touche  ou  pour choisir l'un des programmes «P4/P5/P6» dans le menu déroulant.

(Nous choisissons le programme P4, comme exemple).

- Valider par **MODE**.

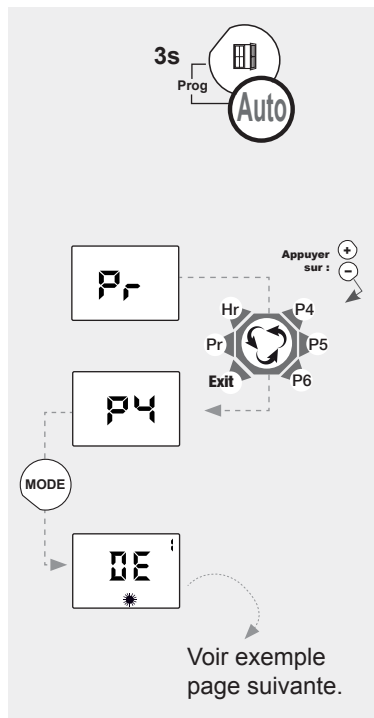





Vous pouvez ainsi définir vos propres plages horaires soit en mode Confort ou Eco.
(Voir exemple page suivante).

 Pour les programmes P4/P5/P6, par défaut, le réglage usine est sur Eco toute la journée .

COMMENT ÉTABLIR LE PROGRAMME A LA CARTE ?

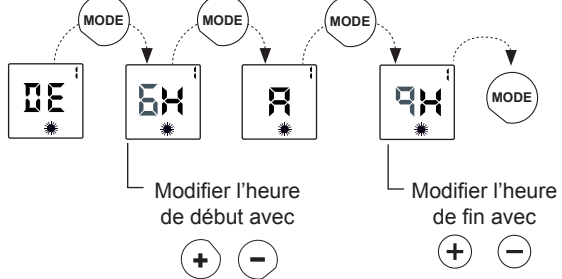
EXEMPLE - P4

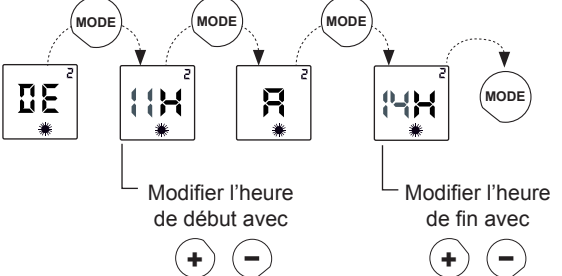
Prenons l'exemple pour le LUNDI «LU : P4 », nous souhaitons avoir la température de consigne Confort sous 3 plages horaires différentes : le matin de 6h à 9h, le midi de 11h à 14h et le soir de 18h à 22h.

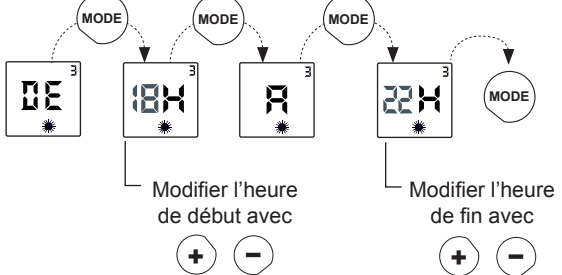
Ex. de 6h à 9h	Choix : plage 1	Résultat
<p>Vous êtes dans le programme à la carte «P4». voir page 17 pour l'activer</p> 		<p>La plage horaire n°1 de 6h à 9h est validée, vous passez automatiquement à la plage horaire n° 2</p>
<p>Ex. de 11h à 14h</p> 		<p>La plage horaire n°2 de 11h à 14h est validée, vous passez automatiquement la plage horaire n°3</p>
<p>Ex. de 18h à 22h</p> 		<p>La plage horaire n°3 de 18h à 22h est validée, vous revenez à la position initiale Pr.</p> <p>Programmer P5 ou P6 ou choisir Exit pour sortir. Valider par Mode.</p>

- Procédez de la même manière pour les programmes P5 et P6, soit en conservant le programme que vous avez défini précédemment, soit en le modifiant.
- Valider par MODE et choisir «Exit» pour sortir, puis valider par MODE.

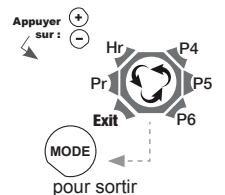

I - Mise en harmonie des affichages (Thermostat/Thermomètre) :

Il est normal qu'il y ait un écart entre l'affichage de l'appareil et celui de votre thermomètre. Il est possible d'harmoniser les deux affichages.

Mode opératoire :

Ce réglage ne peut être réalisé que si votre appareil est réglé entre 17 et 23°C.

Toutes les portes et les fenêtres doivent être fermées.

Attendre la stabilisation de la température dans la pièce (au moins 6h) et éviter autant que possible les allées et venues dans la pièce.

Le thermomètre de contrôle doit être placé au milieu de la pièce à 1m20 du sol.
Ne pas le poser sur un meuble.

Le thermostat étant sur mode CONFORT, appuyer 3s sur MODE, deux cas peuvent se présenter :

- La température de consigne clignote, l'harmonisation est alors possible.

- Modifier avec les touches ⊕ ou ⊖
- Valider par la touche MODE

- L'affichage est «NON» : l'harmonisation est impossible (il faut alors attendre que la température se stabilise).



Si vous n'exercez aucune action sur les touches ⊕ et ⊖ pendant 15 secondes, l'afficheur revient à sa position initiale.

Utilisation du mode 6 ordres par fil pilote.

Si votre installation est gérée par un gestionnaire du type Tempo d'EDF, les abaissements de Conf.-1 ou Conf.-2 se feront sur ordre de cette centrale, selon la période tarifaire.

Les 6 ordres sont Conf., Eco., Conf.-1, Conf.-2, Hors-Gel, et Arrêt chauffage (voir tableau du chapitre - raccordement électrique).



Votre appareil étant équipé d'un thermostat électronique 6 ordres, les changements commandés par le gestionnaire ou le programmeur ne sont pas immédiats : il faut attendre environ 15 secondes avant leur prise en compte (sauf en cas de délestage, l'ordre de changement est immédiat).

Usage exceptionnel : Dérogation d'un appareil de sa programmation

Quelque soit l'ordre transmis par la Centrale de programmation ou le gestionnaire d'énergie, vous pouvez :

- Si l'appareil est installé dans une chambre occupée par une personne malade, par exemple, maintenir la température Confort en permanence. Pour cela, veuillez vous reporter au chapitre « Forçage en mode Confort », sous réserve des ordres prioritaires par délestage Hors-Gel ou Arrêt chauffage pour délestage.
- Si la pièce est inoccupée (chambre d'amis par exemple), maintenir la température à une valeur très basse en permanence (Fonction Hors-Gel). Pour cela, veuillez vous reporter au chapitre « Dérogation en mode Hors-Gel », sous réserve de l'ordre prioritaire Arrêt chauffage pour délestage.

- Dans les 2 cas ci - dessus, dès suppression de l'usage exceptionnel, replacer le mode de fonctions sur **programmation «Auto»**. .

- **NOTA** : Si votre installation est équipée d'un délesteur de puissance, le délestage est prioritaire; il est possible que l'appareil ne chauffe pas, le mode de fonctions étant sur **Confort**.

Dès disparition du signal de délestage, l'appareil se remettra en chauffe.

■ Pour conserver les performances de l'appareil, il est nécessaire d'effectuer régulièrement un dépoussiérage de l'intérieur de celui-ci en passant l'aspirateur sur les entrées et sorties d'air.

■ Utilisez de préférence des produits nettoyants universels à base d'agents tensio-actifs (savon, ...) et un chiffon type microfibre. Pour un simple dépoussiérage, un chiffon suffit.

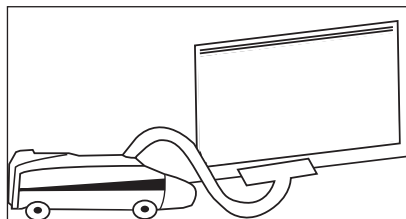

TOUTES LES INTERVENTIONS SUR NOS APPAREILS DOIVENT ÊTRE EFFECTUÉES HORS TENSION ET PAR UN PERSONNEL QUALIFIÉ ET AGRÉÉ.





NE JAMAIS UTILISER DE PRODUITS ABRASIFS OU À BASE D'ACÉTONE QUI RISQUERAIENT DE DÉTÉRIORER LE REVÊTEMENT DE L'APPAREIL.

Recommandations et conseils

Lors de la première chauffe, il peut s'échapper une odeur, ce phénomène disparaît après quelques minutes de fonctionnement.

Si votre installation est équipée d'un délesteur : Le délestage étant prioritaire, il est possible que l'appareil ne chauffe pas, en cas de surconsommation momentanée (lave-linge + four + fer à repasser...). Ceci est normal. Dès rétablissement d'une consommation normale, l'appareil se remettra en chauffe.

Prévu pour être raccordé à un réseau d'alimentation électrique 230V~ 50Hz.

NATURE	VERIFICATION	ACTION
L'appareil ne chauffe pas	- S'assurer que l'écran digital est actif.	- Appuyer sur  - Appuyer successivement sur  jusqu'à l'affichage de la température de consigne.
	- Si l'écran digital n'est toujours pas allumé.	- S'assurer que les disjoncteurs d'installation sont enclenchés et appuyer sur  .
	- S'assurer d'être en mode confort	- Appuyer successivement sur  jusqu'à l'affichage de la température de consigne.
	- S'assurer que la fonction fenêtre ouverte n'est pas activée et qu'une fenêtre ou une porte n'est pas ouverte dans la pièce.	- Fermer la porte et/ou la fenêtre, réinitialiser la fonction en appuyant sur  .
	- L'écran digital est actif, le témoin de chauffe est éteint.	- Vérifier la valeur de la consigne. - La température ambiante ne nécessite pas de chauffer. - L'appareil est en ECO ou en délestage: s'assurer que le système de délestage n'a pas coupé l'alimentation de l'appareil.
L'appareil chauffe tout le temps	- Vérifier que le réglage de la température n'a pas été modifié.	- Régler de nouveau la température.
	- Vérifier que l'appareil n'est pas situé près d'une porte ouverte ou/et dans un courant d'air.	- Fermer la porte ou supprimer le courant d'air.
L'appareil ne suit pas les ordres de programmation	- Vérifier qu'il est en mode programmation	- Mettre en mode programmation
	- Vérifier la programmation	- Réaliser la programmation

**DANS TOUS LES AUTRES CAS,
CONTACTEZ UNE PERSONNE QUALIFIÉE**

IMPORTANT : LES CARACTÉRISTIQUES DE L'APPAREIL SONT INDICÉES SUR L'ÉTIQUETTE SIGNALÉTIQUE.



L'apposition de cette marque par le fabricant garantit que l'appareil respecte les directives communautaires européennes de sécurité (directive basse tension- DBT) de compatibilité électromagnétique (CEM), et de limitation de substances dangereuses (ROHS) et d'écoconception applicable aux produits liés à l'énergie (ERP).

classe II



Appareil de classe 2 : signifie que l'appareil est à double isolation et ne doit donc pas être raccordé au conducteur de protection (fil de terre).

IP...

Indice de Protection de l'enveloppe de l'appareil contre la pénétration des corps solides et liquides



LES DÉCHETS ÉLECTRIQUES NE DOIVENT PAS ÊTRE JETÉS AVEC LES DÉCHETS MÉNAGERS. VEUILLEZ RECYCLER DANS LES CENTRES APPROPRIÉS.

L'étiquette signalétique est placée en bas et à droite (côté commande) de votre appareil, elle permet de l'identifier.

Elle est composée de :

- La référence complète de l'appareil et son indice de fabrication (rep.A) à préciser pour le SAV.
- Sa puissance en Watt (rep. B).
- Les certificats de conformités, adresse (rep. C-D-E-F).
- N° du constructeur (rep X).

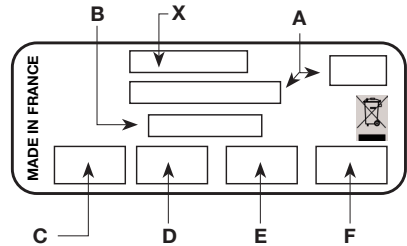

Notes :

A grid of 20 horizontal dashed lines for writing notes.

Notes :

A grid of 18 horizontal dashed lines for writing notes.



SERVICE CLIENT :

service-client@muller-intuitiv.fr

www.muller-intuitiv.fr