

Fiche technique | Référence: 2003-7645

Borne à étages; avec ouverture de manipulation; 2,5 mm²; L/L/PE; Push-in
CAGE CLAMP®; 2,50 mm²; gris

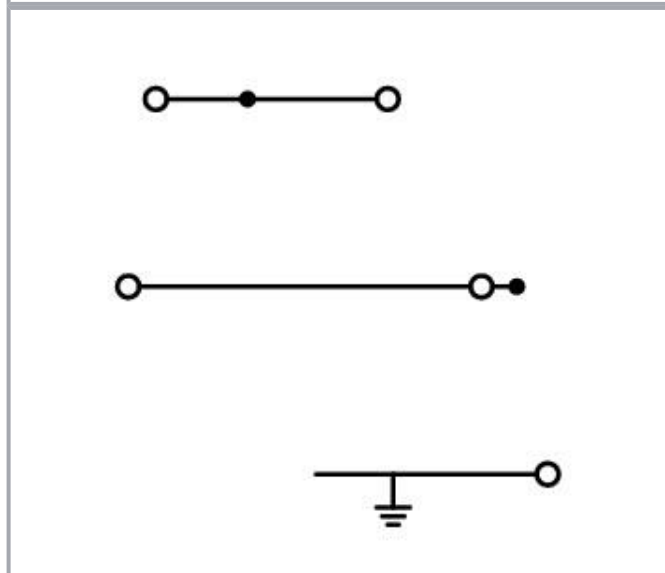

www.wago.com/2003-7645

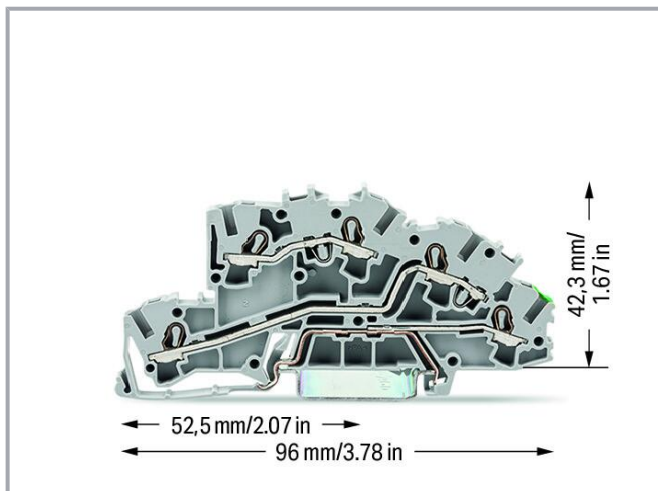
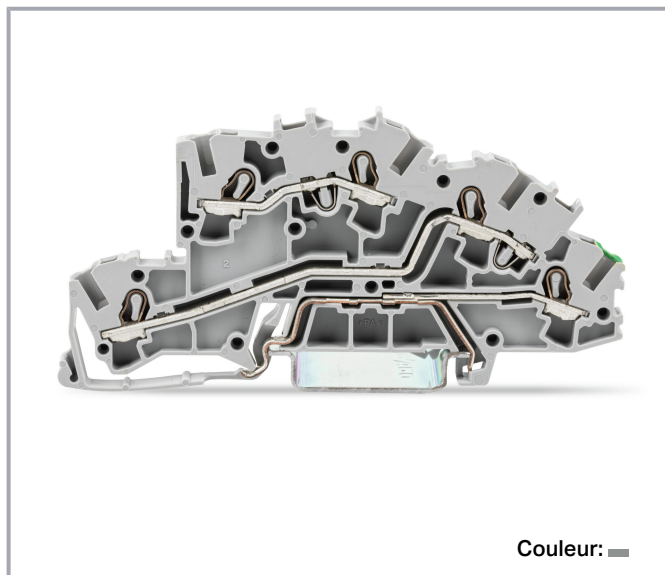

Données

Données électriques

Sous réserve de modifications. Veuillez tenir compte de la documentation du produit !

WAGO Contact SAS
Paris Nord 2 - 83 rue des Chardonnerets
93290 Tremblay-en-France | BP 55065
95947 Roissy CDG Cedex
Tél. : 0033/ 1/ 48172590 | Fax : 01 48 63 25 20 | E-mail : info-fr@wago.com

Avez-vous des questions sur nos produits ?

Nous nous tenons volontiers à votre disposition au +49 (571) 887-44222.

Données de référence selon CEI/EN

Données de référence selon	IEC/EN 60947-7-1
Remarque Données de référence	Potentiel – Masse
Tension de référence (III / 3)	250 V
Tension assignée de tenue aux chocs (III / 3)	4 kV
Courant de référence	24 A
Current at conductor cross-section (max.) mm ²	32 A
Légende Données de référence	(III / 3) ≙ Catégorie de surtension III / degré de pollution 3

Données de référence selon CEI/EN

Données de référence selon 2	IEC/EN 60947-7-1
Remarque Données de référence 2	Potentiel – Potentiel
Tension de référence (III / 3) 2	400 V
Tension assignée de tenue aux chocs (III / 3) 2	6 kV
Courant de référence 2	24 A
Current at conductor cross-section (max.) 2	32 A

Power loss

Power loss, per pole (potential)	0,766 W
Rated current I_N for specified power loss	24 A
Resistance value for specified, current-dependent power loss	0,001 Ω

Données de raccordement

Nombre total des points de connexion	5
Nombre total des potentiels	3
nombre des niveaux	3

Connection 1

Technique de connexion	Push-in CAGE CLAMP [®]
Type d'actionnement	Outils de manipulation
Matière plastique conducteur raccordable	Cuivre
Section nominale	2,5 mm ²
Conducteur rigide	0,25 ... 4 mm ² / 22 ... 12 AWG
Conducteur rigide ; enfichage direct	0,75 ... 4 mm ² / 18 ... 12 AWG

Sous réserve de modifications. Veuillez tenir compte de la documentation du produit !



Conducteur souple	0,25 ... 4 mm ² / 22 ... 12 AWG
Conducteurs souples ; avec embout d'extrémité isolé	0,25 ... 2,5 mm ² / 22 ... 14 AWG
Conducteur souple ; avec embout d'extrémité, directement enfichable	1 ... 2,5 mm ² / 18 ... 14 AWG
Remarque (Section de conducteur)	En fonction de la nature du conducteur, un conducteur de section inférieure peut également être enfichable directement.
Longueur de dénudage	10 ... 12 mm / 0.39 ... 0.47 inch
Sens du câblage	Câblage frontal

Données géométriques

Largeur	5,2 mm / 0.205 inch
Hauteur	96 mm / 3.78 inch
Prof. à partir du niveau supérieur du rail	42,3 mm / 1.665 inch

Données mécaniques

Potential marking	L/L/PE
Type de montage	Rail 35
Niveau de repérage	Marquage central/latéral

Données du matériau

Note (material data)	Information on material specifications can be found here
Couleur	gris
Groupe du matériau isolant	I
Matière isolante	Polyamide 66 (PA 66)
Classe d'inflammabilité selon UL94	V0
Charge calorifique	0,245 MJ
Poids	16,3 g

Conditions d'environnement

Température d'utilisation	-35 ... +85 °C
Température d'utilisation continue	-60 ... +105 °C

Données commerciales

Groupe de produits	22 (TOPJOB S)
eCl@ss 10.0	27-14-11-25

Sous réserve de modifications. Veuillez tenir compte de la documentation du produit !



WAGO Contact SAS
 Paris Nord 2 - 83 rue des Chardonnerets
 93290 Tremblay-en-France | BP 55065
 95947 Roissy CDG Cedex
 Tél. : 0033/ 1/ 48172590 | Fax : 01 48 63 25 20 | E-mail : info-fr@wago.com

Avez-vous des questions sur nos produits ?
 Nous nous tenons volontiers à votre disposition au +49 (571) 887-44222.

eCl@ss 9.0	27-14-11-25
ETIM 8.0	EC001329
ETIM 7.0	EC001329
Unité d'emb. (SUE)	50 pce(s)
Type d'emballage	Carton
Pays d'origine	DE
GTIN	4044918925600
Numéro du tarif douanier	85369010000

Approbations / certificats

Homologations générales

Logo	Approbation	Norme	Nom du certificat
	CCA DEKRA Certification B.V.	EN 60947	NTR NL-7828
	CCA DEKRA Certification B.V.	EN 60947	71-113530

Homologations pour le secteur marine

Logo	Approbation	Norme	Nom du certificat
	ABS American Bureau of Shipping	EN 60947	20-HG1941090-PDA
	DNV GL Det Norske Veritas, Germanischer Lloyd	-	TAE00001V2
	LR Lloyds Register	EN 60947	91/20112 (E9)

Accessoires nécessaires

Plaque d'extrémité

Sous réserve de modifications. Veuillez tenir compte de la documentation du produit !

WAGO Contact SAS
Paris Nord 2 - 83 rue des Chardonnerets
93290 Tremblay-en-France | BP 55065
95947 Roissy CDG Cedex
Tél. : 0033/ 1/ 48172590 | Fax : 01 48 63 25 20 | E-mail : info-fr@wago.com

Avez-vous des questions sur nos produits ?
Nous nous tenons volontiers à votre disposition au +49 (571) 887-44222.

Plaque d'extrémité



Réf.: 2003-7692

Plaque d'extrémité et intermédiaire; épaisseur 0,8 mm; orange

www.wago.com/2003-7692

Accessoires optionnels

Réducteur isolant de sécurité

Réducteur isolant de sécurité



Réf.: 2002-171

Réducteur isolant de sécurité; 0,25 - 0,5 mm²; 5 pièces/bande; gris clair

www.wago.com/2002-171



Réf.: 2002-172

Réducteur isolant de sécurité; 0,75 - 1 mm²; 5 pièces/bande; gris foncé

www.wago.com/2002-172

Montage

Cover carrier



Réf.: 709-169

porteur du profil de recouvrement; typ. 3; gris

www.wago.com/709-169

Matériel de montage



Réf.: 2009-305

Support des barres collectrices; avec fonction butée d'arrêt et plaque de séparation détachable; pour montage sur rail TS 35; épaisseur 7,5 mm; bleu

www.wago.com/2009-305



Réf.: 2009-304

Support des barres collectrices; pas utilisable comme butée d'arrêt; pour montage sur rail TS 35; épaisseur 1,5 mm; bleu

www.wago.com/2009-304

Cover



Réf.: 709-156

Profil de recouvrement; typ. 3; approprié au support pour capot type 3; longueur 1 m; transparent

www.wago.com/709-156

Contact de pontage

Contact de pontage

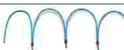

Réf.: 210-123

Chaîne de pontage; isolé; bleu

www.wago.com/210-123



Réf.: 2002-402

Contact de pontage; 2 raccords; isolé; gris clair

www.wago.com/2002-402



Réf.: 2002-402/000-005

Contact de pontage; 2 raccords; isolé; rouge

www.wago.com/2002-402/000-005



Réf.: 2002-400

Pontage sans fin; 2 raccords; isolé; gris clair

www.wago.com/2002-400

Sous réserve de modifications. Veuillez tenir compte de la documentation du produit !

WAGO Contact SAS

Paris Nord 2 - 83 rue des Chardonnerets













93290 Tremblay-en-France | BP 55065

95947 Roissy CDG Cedex

Tél. : 0033/ 1/ 48172590 | Fax : 01 48 63 25 20 | E-mail : info-fr@wago.com

Avez-vous des questions sur nos produits ?

Nous nous tenons volontiers à votre disposition au +49 (571) 887-44222.

	Réf.: 2002-403 Contact de pontage; 3 raccords; isolé; gris clair	www.wago.com/2002-403
	Réf.: 2002-404/000-005 Contact de pontage; 4 raccords; isolé; rouge	www.wago.com/2002-404/000-005
	Réf.: 2002-403/000-006 Contact de pontage; 3 raccords; isolé; bleu	www.wago.com/2002-403/000-006
	Réf.: 2002-404/000-006 Contact de pontage; 4 raccords; isolé; bleu	www.wago.com/2002-404/000-006
	Réf.: 2002-403/000-005 Contact de pontage; 3 raccords; isolé; rouge	www.wago.com/2002-403/000-005
	Réf.: 2002-405/000-005 Contact de pontage; 5 raccords; isolé; rouge	www.wago.com/2002-405/000-005
	Réf.: 2002-402/000-006 Contact de pontage; 2 raccords; isolé; bleu	www.wago.com/2002-402/000-006
	Réf.: 2002-405/000-006 Contact de pontage; 5 raccords; isolé; bleu	www.wago.com/2002-405/000-006
	Réf.: 2002-404 Contact de pontage; 4 raccords; isolé; gris clair	www.wago.com/2002-404
	Réf.: 2002-406/000-006 Contact de pontage; 6 raccords; isolé; bleu	www.wago.com/2002-406/000-006
	Réf.: 2002-406/000-005 Contact de pontage; 6 raccords; isolé; rouge	www.wago.com/2002-406/000-005
	Réf.: 2002-406/020-000 Contact de pontage sous forme de triangle; isolé; gris clair	www.wago.com/2002-406/020-000
	Réf.: 2002-405 Contact de pontage; 5 raccords; isolé; gris clair	www.wago.com/2002-405

Sous réserve de modifications. Veuillez tenir compte de la documentation du produit !



Réf.: 2002-407/000-005
Contact de pontage; 7 raccords; isolé; rouge

www.wago.com/2002-407/000-005



Réf.: 2002-408
Contact de pontage; 8 raccords; isolé; gris clair

www.wago.com/2002-408



Réf.: 2002-408/000-006
Contact de pontage; 8 raccords; isolé; bleu

www.wago.com/2002-408/000-006



Réf.: 2002-405/011-000
Contact de pontage en étoile; 3 raccords; isolé; gris clair

www.wago.com/2002-405/011-000



Réf.: 2002-407/000-006
Contact de pontage; 7 raccords; isolé; bleu

www.wago.com/2002-407/000-006



Réf.: 2002-408/000-005
Contact de pontage; 8 raccords; isolé; rouge

www.wago.com/2002-408/000-005



Réf.: 2002-407
Contact de pontage; 7 raccords; isolé; gris clair

www.wago.com/2002-407



Réf.: 2002-406
Contact de pontage; 6 raccords; isolé; gris clair

www.wago.com/2002-406



Réf.: 2002-410/000-005
Contact de pontage; 10 raccords; isolé; rouge

www.wago.com/2002-410/000-005



Réf.: 2002-410/000-006
Contact de pontage; 10 raccords; isolé; bleu

www.wago.com/2002-410/000-006



Réf.: 2002-410
Contact de pontage; 10 raccords; isolé; gris clair

www.wago.com/2002-410



Réf.: 2002-409/000-006
Contact de pontage; 9 raccords; isolé; bleu

www.wago.com/2002-409/000-006

Sous réserve de modifications. Veuillez tenir compte de la documentation du produit !



Réf.: 2002-409/000-005
Contact de pontage; 9 raccords; isolé; rouge

www.wago.com/2002-409/000-005



Réf.: 2002-409
Contact de pontage; 9 raccords; isolé; gris clair

www.wago.com/2002-409



Réf.: 2002-423/000-006
Pontage sans fin; de 1 à 3; isolé; bleu

www.wago.com/2002-423/000-006



Réf.: 2002-423
Pontage sans fin; de 1 à 3; isolé; gris clair

www.wago.com/2002-423



Réf.: 2002-433
Contact de pontage; de 1 à 3; isolé; gris clair

www.wago.com/2002-433



Réf.: 2002-434
Contact de pontage; de 1 à 4; isolé; gris clair

www.wago.com/2002-434



Réf.: 2002-423/000-005
Pontage sans fin; de 1 à 3; isolé; rouge

www.wago.com/2002-423/000-005



Réf.: 2002-435
Contact de pontage; de 1 à 5; isolé; gris clair

www.wago.com/2002-435



Réf.: 2002-436
Contact de pontage; de 1 à 6; isolé; gris clair

www.wago.com/2002-436



Réf.: 2002-437
Contact de pontage; de 1 à 7; isolé; gris clair

www.wago.com/2002-437



Réf.: 2002-438
Contact de pontage; de 1 à 8; isolé; gris clair

www.wago.com/2002-438



Réf.: 2002-439
Contact de pontage; de 1 à 9; isolé; gris clair

www.wago.com/2002-439



Réf.: 2002-440
Contact de pontage; de 1 à 10; isolé; gris clair

www.wago.com/2002-440



Réf.: 2002-472
Ponts intercalables; 2 raccords; isolé; gris clair

www.wago.com/2002-472



Réf.: 2002-473
Ponts intercalables; 3 raccords; isolé; gris clair

www.wago.com/2002-473

















Réf.: 2002-475/011-000
Ponts intercalables; 3 raccords; isolé; gris clair

www.wago.com/2002-475/011-000

Sous réserve de modifications. Veuillez tenir compte de la documentation du produit !

WAGO Contact SAS
Paris Nord 2 - 83 rue des Chardonnerets
93290 Tremblay-en-France | BP 55065
95947 Roissy CDG Cedex
Tél. : 0033/ 1/ 48172590 | Fax : 01 48 63 25 20 | E-mail : info-fr@wago.com

Avez-vous des questions sur nos produits ?
Nous nous tenons volontiers à votre disposition au +49 (571) 887-44222.

	Réf.: 2002-475 Ponts intercalables; 5 raccords; isolé; gris clair	www.wago.com/2002-475
	Réf.: 2002-476 Ponts intercalables; 6 raccords; isolé; gris clair	www.wago.com/2002-476
	Réf.: 2002-474 Ponts intercalables; 4 raccords; isolé; gris clair	www.wago.com/2002-474
	Réf.: 2002-477 Ponts intercalables; 7 raccords; isolé; gris clair	www.wago.com/2002-477
	Réf.: 2002-473/011-000 Ponts intercalables; 2 raccords; de 1 à 3; isolé; gris clair	www.wago.com/2002-473/011-000
	Réf.: 2002-479 Ponts intercalables; 9 raccords; isolé; gris clair	www.wago.com/2002-479
	Réf.: 2002-478 Ponts intercalables; 8 raccords; isolé; gris clair	www.wago.com/2002-478
	Réf.: 2002-479/011-000 Ponts intercalables; isolé; gris clair	www.wago.com/2002-479/011-000
	Réf.: 2002-480 Ponts intercalables; 10 raccords; isolé; gris clair	www.wago.com/2002-480
	Réf.: 2002-477/011-000 Ponts intercalables; isolé; gris clair	www.wago.com/2002-477/011-000
	Réf.: 2002-481/011-000 Ponts intercalables; isolé; gris clair	www.wago.com/2002-481/011-000
	Réf.: 2002-481 Ponts intercalables; 11 raccords; isolé; gris clair	www.wago.com/2002-481
	Réf.: 2002-482 Ponts intercalables; 12 raccords; isolé; gris clair	www.wago.com/2002-482
	Réf.: 210-103 Chaîne de pontage; isolé; noir	www.wago.com/210-103
	Réf.: 2002-424/000-006 Pontage sans fin; de 1 à 4; isolé; bleu	www.wago.com/2002-424/000-006

Sous réserve de modifications. Veuillez tenir compte de la documentation du produit !

WAGO Contact SAS

Paris Nord 2 - 83 rue des Chardonnerets

93290 Tremblay-en-France | BP 55065









95947 Roissy CDG Cedex

Tél. : 0033/ 1/ 48172590 | Fax : 01 48 63 25 20 | E-mail : info-fr@wago.com

Avez-vous des questions sur nos produits ?

Nous nous tenons volontiers à votre disposition au +49 (571) 887-44222.



avec embouts d'extrémité

avec embouts d'extrémité		
	Réf.: 216-241 Embout d'extrémité; embout pour 0,5 mm ² / AWG 20; avec isolation plastique; étamés par électrolyse; Cuivre électrolytique; serti de manière étanche aux gaz; selon DIN 46228, partie 4/09.90; blanc	www.wago.com/216-241
	Réf.: 216-242 Embout d'extrémité; embout pour 0,75 mm ² / AWG 18; avec isolation plastique; étamés par électrolyse; Cuivre électrolytique; serti de manière étanche aux gaz; selon DIN 46228, partie 4/09.90; gris	www.wago.com/216-242
	Réf.: 216-243 Embout d'extrémité; embout pour 1 mm ² / AWG 18; avec isolation plastique; étamés par électrolyse; Cuivre électrolytique; serti de manière étanche aux gaz; selon DIN 46228, partie 4/09.90; rouge	www.wago.com/216-243
	Réf.: 216-244 Embout d'extrémité; embout pour 1,5 mm ² / AWG 16; avec isolation plastique; étamés par électrolyse; Cuivre électrolytique; serti de manière étanche aux gaz; selon DIN 46228, partie 4/09.90; noir	www.wago.com/216-244
	Réf.: 216-263 Embout d'extrémité; embout pour 1 mm ² / AWG 18; avec isolation plastique; étamés par électrolyse; Cuivre électrolytique; serti de manière étanche aux gaz; selon DIN 46228, partie 4/09.90; rouge	www.wago.com/216-263
	Réf.: 216-246 Embout d'extrémité; embout pour 2,5 mm ² / AWG 14; avec isolation plastique; étamés par électrolyse; Cuivre électrolytique; serti de manière étanche aux gaz; selon DIN 46228, partie 4/09.90; bleu	www.wago.com/216-246
	Réf.: 216-266 Embout d'extrémité; embout pour 2,5 mm ² / AWG 14; avec isolation plastique; étamés par électrolyse; Cuivre électrolytique; serti de manière étanche aux gaz; selon DIN 46228, partie 4/09.90; bleu	www.wago.com/216-266
	Réf.: 216-264 Embout d'extrémité; embout pour 1,5 mm ² / AWG 16; avec isolation plastique; étamés par électrolyse; Cuivre électrolytique; serti de manière étanche aux gaz; selon DIN 46228, partie 4/09.90; noir	www.wago.com/216-264
	Réf.: 216-262 Embout d'extrémité; embout pour 0,75 mm ² / AWG 18; avec isolation plastique; étamés par électrolyse; Cuivre électrolytique; serti de manière étanche aux gaz; selon DIN 46228, partie 4/09.90; gris	www.wago.com/216-262













Lockout

Verrouillage		
	Réf.: 2003-7300 Élément de blocage; pour verrouiller le commutateur; encliquetable; Pour série 2003; orange	www.wago.com/2003-7300







Conducteurs de pontage enfichables

Contact de pontage		
	Réf.: 2009-412 Conducteurs de pontage enfichables; isolé; Longueur 60 mm; noir	www.wago.com/2009-412
	Réf.: 2009-414 Conducteurs de pontage enfichables; 1,5 mm ² ; isolé; longueur 110 mm; noir	www.wago.com/2009-414
	Réf.: 2009-416 Conducteurs de pontage enfichables; 1,5 mm ² ; isolé; longueur 250 mm; noir	www.wago.com/2009-416

Sous réserve de modifications. Veuillez tenir compte de la documentation du produit !

	Réf.: 2009-414/000-005 Conducteurs de pontage enfichables; 1,5 mm ² ; isolé; longueur 110 mm; noir	www.wago.com/2009-414/000-005
	Réf.: 2009-414/000-006 Conducteurs de pontage enfichables; isolé; longueur 110 mm; noir	www.wago.com/2009-414/000-006
Matériel de repérage		
Porte-étiquettes de groupe		
	Réf.: 2009-193 Porte-étiquettes de groupe; gris	www.wago.com/2009-193
	Réf.: 2009-192 Porte-étiquettes de groupe; gris	www.wago.com/2009-192
	Réf.: 2009-191 Porte-étiquettes de groupe; gris	www.wago.com/2009-191
Bandes de repérage		
	Réf.: 2009-110 Bandes de marquage; pour Smart Printer; sur rouleau; non extensible; vierge; encliquetable; blanc	www.wago.com/2009-110
Adaptateur de repérage		
	Réf.: 2009-198 Adaptateur; gris	www.wago.com/2009-198
Étiquette de marquage		
	Réf.: 2009-115/000-002 WMB-Inline; pour Smart Printer; 1500 pièces sur rouleau; extensible 5 - 5,2 MM; vierge; encliquetable; jaune	www.wago.com/2009-115/000-002
	Réf.: 2009-115/000-007 WMB-Inline; pour Smart Printer; 1500 pièces sur rouleau; extensible 5 - 5,2 MM; vierge; encliquetable; gris	www.wago.com/2009-115/000-007
	Réf.: 2009-115/000-017 WMB-Inline; pour Smart Printer; 1500 pièces sur rouleau; extensible 5 - 5,2 MM; vierge; encliquetable; vert clair	www.wago.com/2009-115/000-017
	Réf.: 2009-115/000-023 WMB-Inline; pour Smart Printer; 1500 pièces sur rouleau; extensible 5 - 5,2 MM; vierge; encliquetable; vert	www.wago.com/2009-115/000-023
	Réf.: 2009-115/000-024 WMB-Inline; pour Smart Printer; 1500 pièces sur rouleau; extensible 5 - 5,2 MM; vierge; encliquetable; violet	www.wago.com/2009-115/000-024
	Réf.: 2009-145/000-006 Mini-WSB Inline; pour Smart Printer; 1700 pièces sur rouleau; extensible 5 - 5,2 MM; vierge; encliquetable; bleu	www.wago.com/2009-145/000-006

Sous réserve de modifications. Veuillez tenir compte de la documentation du produit !

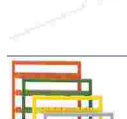
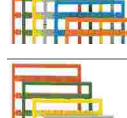
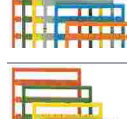
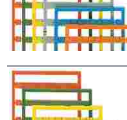
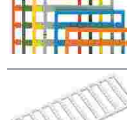
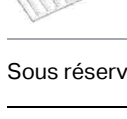
	Réf.: 2009-145 Mini-WSB Inline; pour Smart Printer; 1700 pièces sur rouleau; extensible 5 - 5,2 MM; vierge; encliquetable; blanc	www.wago.com/2009-145
	Réf.: 2009-145/000-002 Mini-WSB Inline; pour Smart Printer; 1700 pièces sur rouleau; extensible 5 - 5,2 MM; vierge; encliquetable; jaune	www.wago.com/2009-145/000-002
	Réf.: 2009-145/000-007 Mini-WSB Inline; pour Smart Printer; 1700 pièces sur rouleau; extensible 5 - 5,2 MM; vierge; encliquetable; gris	www.wago.com/2009-145/000-007
	Réf.: 2009-145/000-005 Mini-WSB Inline; pour Smart Printer; 1700 pièces sur rouleau; extensible 5 - 5,2 MM; vierge; encliquetable; rouge	www.wago.com/2009-145/000-005
	Réf.: 2009-145/000-012 Mini-WSB Inline; pour Smart Printer; 1700 pièces sur rouleau; extensible 5 - 5,2 MM; vierge; encliquetable; orange	www.wago.com/2009-145/000-012
	Réf.: 2009-145/000-023 Mini-WSB Inline; pour Smart Printer; 1700 pièces sur rouleau; extensible 5 - 5,2 MM; vierge; encliquetable; vert	www.wago.com/2009-145/000-023
	Réf.: 2009-145/000-024 Mini-WSB Inline; pour Smart Printer; 1700 pièces sur rouleau; extensible 5 - 5,2 MM; vierge; encliquetable; violet	www.wago.com/2009-145/000-024
	Réf.: 2009-115 WMB-Inline; pour Smart Printer; 1500 pièces sur rouleau; extensible 5 - 5,2 MM; vierge; encliquetable; blanc	www.wago.com/2009-115
	Réf.: 248-501/000-006 Carte de repérage mini WSB; en carte; non extensible; vierge; encliquetable; bleu	www.wago.com/248-501/000-006
	Réf.: 248-501/000-007 Carte de repérage mini WSB; en carte; non extensible; vierge; encliquetable; gris	www.wago.com/248-501/000-007
	Réf.: 248-501/000-002 Carte de repérage mini WSB; en carte; non extensible; vierge; encliquetable; jaune	www.wago.com/248-501/000-002
	Réf.: 248-501/000-012 Carte de repérage mini WSB; en carte; non extensible; vierge; encliquetable; orange	www.wago.com/248-501/000-012
	Réf.: 248-501 Carte de repérage mini WSB; en carte; non extensible; vierge; encliquetable; blanc	www.wago.com/248-501

Sous réserve de modifications. Veuillez tenir compte de la documentation du produit !



Réf.: 248-501/000-017

Carte de repérage mini WSB; en carte; non extensible; vierge; encliquetable; vert clair

www.wago.com/248-501/000-017



Réf.: 248-501/000-005

Carte de repérage mini WSB; en carte; non extensible; vierge; encliquetable; rouge

www.wago.com/248-501/000-005



Réf.: 248-501/000-024

Carte de repérage mini WSB; en carte; non extensible; vierge; encliquetable; violet

www.wago.com/248-501/000-024



Réf.: 248-501/000-023

Carte de repérage mini WSB; en carte; non extensible; vierge; encliquetable; vert

www.wago.com/248-501/000-023

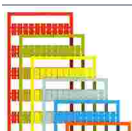

Réf.: 793-5501/000-007

Carte de repérage WMB; en carte; largeur des bornes 5 - 17,5 mm; extensible 5 - 5,2 MM; vierge; encliquetable; gris

www.wago.com/793-5501/000-007



Réf.: 793-5501/000-012

Carte de repérage WMB; en carte; largeur des bornes 5 - 17,5 mm; extensible 5 - 5,2 MM; vierge; encliquetable; orange

www.wago.com/793-5501/000-012



Réf.: 793-5501/000-014

Carte de repérage WMB; en carte; largeur des bornes 5 - 17,5 mm; extensible 5 - 5,2 MM; vierge; encliquetable; marron

www.wago.com/793-5501/000-014



Réf.: 793-5501/000-017

Carte de repérage WMB; en carte; largeur des bornes 5 - 17,5 mm; extensible 5 - 5,2 MM; vierge; encliquetable; vert clair

www.wago.com/793-5501/000-017



Réf.: 793-5501/000-023

Carte de repérage WMB; en carte; largeur des bornes 5 - 17,5 mm; extensible 5 - 5,2 MM; vierge; encliquetable; vert

www.wago.com/793-5501/000-023



Réf.: 793-5501/000-024

Carte de repérage WMB; en carte; largeur des bornes 5 - 17,5 mm; extensible 5 - 5,2 MM; vierge; encliquetable; violet

www.wago.com/793-5501/000-024



Réf.: 793-5501/000-005

Carte de repérage WMB; en carte; largeur des bornes 5 - 17,5 mm; extensible 5 - 5,2 MM; vierge; encliquetable; rouge

www.wago.com/793-5501/000-005

Sous réserve de modifications. Veuillez tenir compte de la documentation du produit !



Réf.: 793-5501/000-002

Carte de repérage WMB; en carte; largeur des bornes 5 - 17,5 mm; extensible 5 - 5,2 MM; vierge; encliquetable; jaune

www.wago.com/793-5501/000-002



Réf.: 793-5501/000-006

Carte de repérage WMB; en carte; largeur des bornes 5 - 17,5 mm; extensible 5 - 5,2 MM; vierge; encliquetable; bleu

www.wago.com/793-5501/000-006



Réf.: 793-5501

Carte de repérage WMB; en carte; largeur des bornes 5 - 17,5 mm; extensible 5 - 5,2 MM; vierge; encliquetable; blanc

www.wago.com/793-5501



Réf.: 2009-115/000-012

WMB-Inline; pour Smart Printer; 1500 pièces sur rouleau; extensible 5 - 5,2 MM; vierge; encliquetable; orange

www.wago.com/2009-115/000-012



Réf.: 2009-115/000-006

WMB-Inline; pour Smart Printer; 1500 pièces sur rouleau; extensible 5 - 5,2 MM; vierge; encliquetable; bleu

www.wago.com/2009-115/000-006



Réf.: 2009-115/000-005

WMB-Inline; pour Smart Printer; 1500 pièces sur rouleau; extensible 5 - 5,2 MM; vierge; encliquetable; rouge

www.wago.com/2009-115/000-005

Tester et mesurer

Accessoires de test



Réf.: 2009-174

Adaptateur de test; pour fiche de test Ø 4 mm; pour tester les bornes sur rail TOPJOB®S; gris

www.wago.com/2009-174



Réf.: 2009-182

Prise de test; pour max. 2,5 mm²; pour le raccordement sans outil des conducteurs de contrôle individuels de 0,08; gris

www.wago.com/2009-182



Réf.: 210-136

Fiche de contrôle; Ø 2 mm; avec câble de longueur 500 mm; rouge

www.wago.com/210-136

Outil

Outils de manipulation



Réf.: 2009-310

Outil de manipulation; Lames 3,5 x 0,5 mm et 5,5 x 0,8 mm; pour bornes d'installation TOPJOB®S; vert

www.wago.com/2009-310



Réf.: 2009-309

Outil de manipulation; Lames 3,5 x 0,5 mm et 2,5 x 0,4 mm; pour bornes d'installation TOPJOB®S

www.wago.com/2009-309

Sous réserve de modifications. Veuillez tenir compte de la documentation du produit !



Réf.: 210-658

Outil de manipulation; Lame 3,5 x 0,5 mm; avec tige partiellement isolée; Coudé; court; multicolore

www.wago.com/210-658



Réf.: 210-720

Outil de manipulation; Lame 3,5 x 0,5 mm; avec tige partiellement isolée; multicolore

www.wago.com/210-720

Rail

Matériel de montage



Réf.: 210-197

Rail acier; 35 x 15; épaisseur 1,5 mm; longueur 2 m; perforé; d'après EN 60715; couleurs argent

www.wago.com/210-197

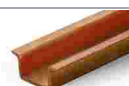

Réf.: 210-198

Rail en cuivre; 35 x 15; épaisseur 2,3 mm; longueur 2 m; non perforé; d'après EN 60715; couleurs cuivre

www.wago.com/210-198

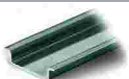

Réf.: 210-113

Rail acier; 35 x 7,5; épaisseur 1 mm; longueur 2 m; non perforé; d'après EN 60715; couleurs argent

www.wago.com/210-113



Réf.: 210-118

Rail acier; 35 x 15; épaisseur 2,3 mm; longueur 2 m; non perforé; d'après EN 60715; couleurs argent

www.wago.com/210-118



Réf.: 210-112

Rail acier; 35 x 7,5; épaisseur 1 mm; longueur 2 m; perforé; d'après EN 60715; Largeur de trou 25 mm; pas des trous 36 mm; couleurs argent

www.wago.com/210-112



Réf.: 210-114

Rail acier; 35 x 15; épaisseur 1,5 mm; longueur 2 m; non perforé; d'après EN 60715; couleurs argent

www.wago.com/210-114



Réf.: 210-115

Rail acier; 35 x 7,5; épaisseur 1 mm; longueur 2 m; perforé; d'après EN 60715; Largeur de trou 18 mm; pas des trous 25 mm; couleurs argent

www.wago.com/210-115



Réf.: 210-196

Rail aluminium; 35 x 8,2; épaisseur 1,6 mm; longueur 2 m; non perforé; d'après EN 60715; couleurs argent

www.wago.com/210-196

Téléchargements

Documentation

Texte complémentaire

2003-7645 docx - Datei	29 avr. 2019	docx 15,3 kB	Téléchargement
2003-7645 X81 - Datei	29 avr. 2019	xml 4,3 kB	Téléchargement

Sous réserve de modifications. Veuillez tenir compte de la documentation du produit !

WAGO Contact SAS
Paris Nord 2 - 83 rue des Chardonnerets
93290 Tremblay-en-France | BP 55065
95947 Roissy CDG Cedex
Tél.: 0033/ 1/ 48172590 | Fax : 01 48 63 25 20 | E-mail : info-fr@wago.com

Avez-vous des questions sur nos produits ?
Nous nous tenons volontiers à votre disposition au +49 (571) 887-44222.



Informations complémentaires

Technical Section	pdf	Téléchargement
Technical explanations	2,2 MB	

Données CAD/CAE

Données CAD

2D/3D Models 2003-7645	URL	Téléchargement
------------------------	-----	----------------

Données CAE

EPLAN Data Portal 2003-7645	URL	Téléchargement
-----------------------------	-----	----------------

WSCAD Universe 2003-7645	URL	Téléchargement
--------------------------	-----	----------------

ZUKEN Portal 2003-7645	URL	Téléchargement
------------------------	-----	----------------

Conformité environnementale du produit

Recherche de conformité

Environmental Product Compliance 2003-7645	URL	Téléchargement
--	-----	----------------

Borne à étages; avec ouverture de manipulation; 2,5 mm²; L/L/PE; Push-in CAGE CLAMP®; 2,50 mm²; gris

Indications de manipulation

Raccorder le conducteur

Sous réserve de modifications. Veuillez tenir compte de la documentation du produit !

WAGO Contact SAS
Paris Nord 2 - 83 rue des Chardonnerets
93290 Tremblay-en-France | BP 55065
95947 Roissy CDG Cedex
Tél. : 0033/ 1/ 48172590 | Fax : 01 48 63 25 20 | E-mail : info-fr@wago.com

Avez-vous des questions sur nos produits ?
Nous nous tenons volontiers à votre disposition au +49 (571) 887-44222.

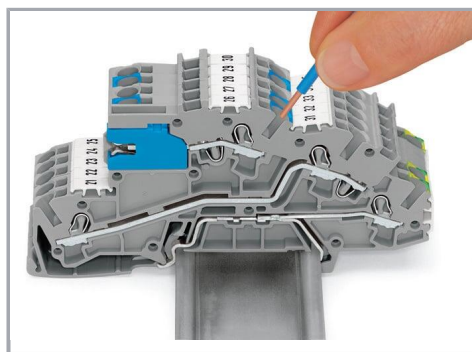
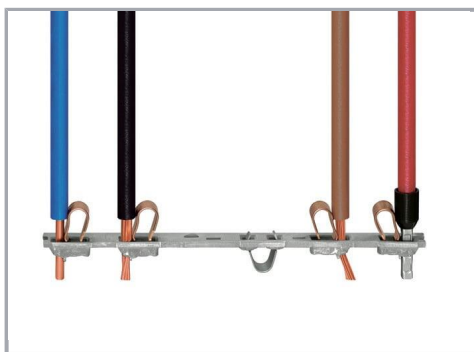

Tous les types de conducteurs en un clin d'œil

Raccordement du conducteur – insertion directe.

Les conducteurs rigides peuvent être insérés directement – sans aucun outil – jusqu'à une section supérieure et au moins deux sections en dessous de la section nominale.

Sous réserve de modifications. Veuillez tenir compte de la documentation du produit !

WAGO Contact SAS
Paris Nord 2 - 83 rue des Chardonnerets
93290 Tremblay-en-France | BP 55065
95947 Roissy CDG Cedex
Tél. : 0033/ 1/ 48172590 | Fax : 01 48 63 25 20 | E-mail : info-fr@wago.com

Avez-vous des questions sur nos produits ?
Nous nous tenons volontiers à votre disposition au +49 (571) 887-44222.

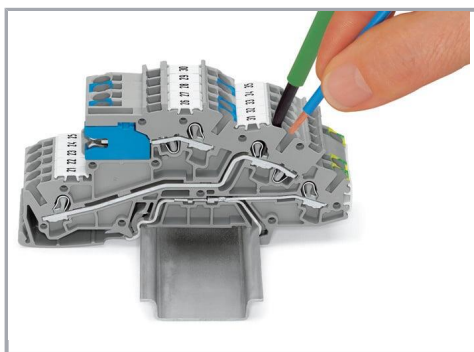

Raccordement des conducteurs avec outil de manipulation.

Raccordement de conducteurs avec outil de manipulation

Comme pour le ressort CAGE CLAMP®, les conducteurs souples de petites sections et sans embout ne peuvent se raccorder par insertion directe. Il faut donc les introduire, après avoir ouvert la cage à ressort en introduisant verticalement un tournevis dans l'ouverture prévue.

Pontage

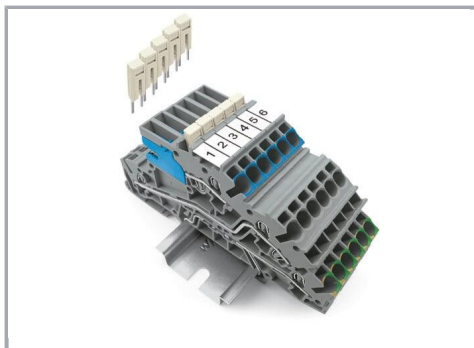

Contact de pontage horizontal pour pontage continu (2002-400)

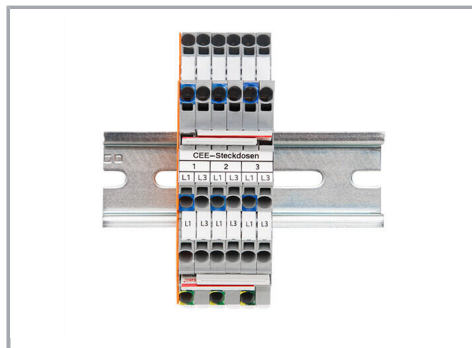

Le système de ponts intercalables particulièrement fin permet le pontage de deux potentiels dans un seul canal de pontage fin

Sous réserve de modifications. Veuillez tenir compte de la documentation du produit !

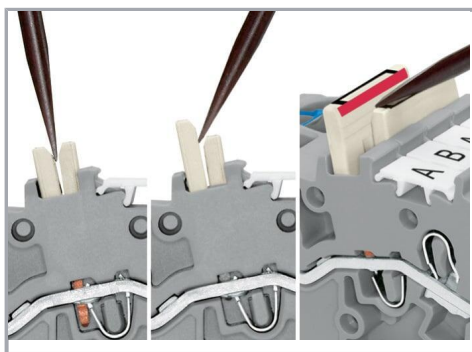

Démonter un pont intercalable.

Pour retirer le pont intercalable, introduire l'outil de manipulation entre les ponts et soulever.

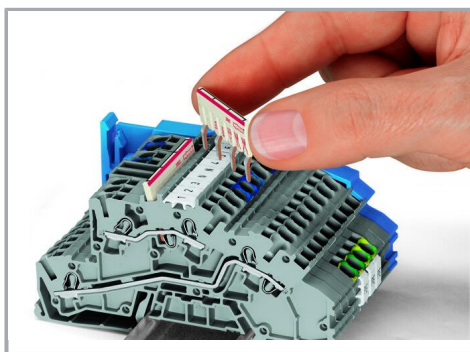

Les repères rouges du pont intercalable sont à diriger vers l'intérieur.

Placer le pont intercalable et le pousser jusqu'en butée.

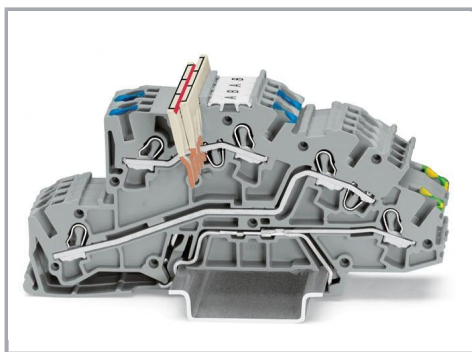

Les repères rouges du pont intercalable sont à diriger vers l'intérieur.

Placer le pont intercalable et le pousser jusqu'en butée.

Tester



Sous réserve de modifications. Veuillez tenir compte de la documentation du produit !

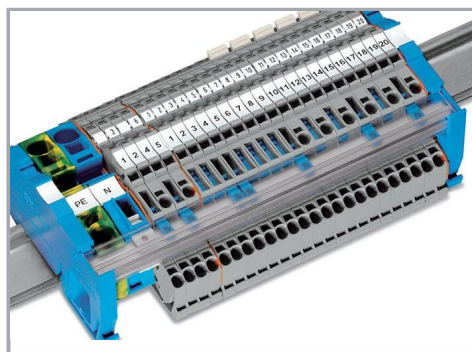
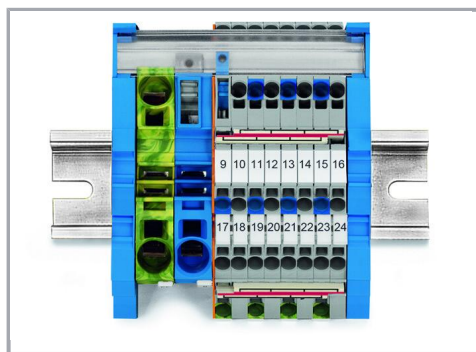

Les barres collectrices doivent être montées dans les supports de barre collectrice. À cette occasion, les barres collectrices à monter doivent être encliquetées dans de larges supports (2009-305) ou dans des bornes d'alimentation avec support de barre collectrice intégré.

Le capot transparent de la barre collectrice (réf. 777-303) offre une protection contre les contacts accidentels en permettant toutefois de distinguer si les bornes sont connectées à la barre collectrice.

Famille de produits

TOPJOB® S

TOPJOB® S: In various industrial applications and modern building installations, WAGO's wide and versatile range of rail-mount terminal blocks provides more than just reliable electrical connections.

[Afficher tous les produits de la famille](#)

Sous réserve de modifications. Veuillez tenir compte de la documentation du produit !

WAGO Contact SAS
Paris Nord 2 - 83 rue des Chardonnerets
93290 Tremblay-en-France | BP 55065
95947 Roissy CDG Cedex
Tél. : 0033/ 1/ 48172590 | Fax : 01 48 63 25 20 | E-mail : info-fr@wago.com

Avez-vous des questions sur nos produits ?
Nous nous tenons volontiers à votre disposition au +49 (571) 887-44222.