

Notice d'installation  
User manual



## CLIMATISATION MURALE MONOBLOC AIR CONDITIONING WALL UNIT



CMM2000 Wi-Fi – version 1

# **FRANÇAIS**

## **INDEX**

CONSIGNES DE SÉCURITÉ.....	3
PRÉSENTATION DU PRODUIT.....	4
Vue détaillée.....	4
Fonctionnalités.....	4
Structure et équipement de série.....	5
INSTALLATION.....	5
Outils nécessaires.....	5
Installation.....	6
UTILISATION.....	9
Panneau de commande.....	9
Télécommande.....	9
Modes de fonctionnement.....	10
FONCTIONS Wi-Fi.....	11
Installation Wi-Fi.....	11
Enregistrez l'application.....	12
Mode de connexion rapide : « Mode EZ ».....	13
Mode de connexion par point d'accès : « Mode AP ».....	15
DEPANNAGE.....	17
Codes d'erreur.....	18
CARACTERISTIQUES TECHNIQUES.....	19
Entretien et utilisation des appareils contenant du réfrigérant inflammable R290.....	20

# **ENGLISH**

## **INDEX**

SAFETY INSTRUCTIONS.....	23
PRODUCT OVERVIEW.....	24
Product diagram.....	24
Features.....	24
What's included.....	25
INSTALLATION.....	25
Tools required.....	25
Installation.....	26
OPERATION.....	29
Control Panel.....	29
Remote control.....	29
Functions.....	30
Wi-Fi SETUP AND SMART FEATURES.....	31
Wi-Fi Setup.....	31
Register the app.....	32
Connecting using quick connection.....	33
Connecting using AP mode.....	35
TROUBLESHOOTING.....	37
ERROR CODES.....	38
TECHNICAL DATA.....	39
Service and Operation for the Flammable Refrigerants R290.....	40

# CONSIGNES DE SÉCURITÉ



**LES CLIMATISEURS DOIVENT TOUJOURS ÊTRE STOCKÉS ET TRANSPORTÉS À LA VERTICALE, AFIN D'ÉVITER DES DOMMAGES IRRÉVERSIBLES. NOUS RECOMMANDONS D'ATTENDRE AU MOINS 24 HEURES APRÈS L'INSTALLATION AVANT DE DÉMARRER L'APPAREIL.**

- Lisez attentivement les instructions avant d'installer et / ou d'utiliser l'appareil.
- Cet appareil est destiné à une utilisation en intérieur uniquement.
- Cet appareil doit être connecté à une prise équipé d'une terre, sa capacité doit être de 220-240 V / 50 Hz.
- L'installation doit être conforme aux réglementations du pays où l'appareil est utilisé.
- En cas de doute quant à l'adéquation de votre alimentation électrique, faites-la vérifier et, si nécessaire, régler par un électricien qualifié.
- Ce climatiseur a été testé et peut être utilisé en toute sécurité. Comme pour tout autre appareil, utilisez l'appareil électrique avec précaution.
- Débranchez l'alimentation de l'appareil avant de le démonter, de l'assembler ou de le nettoyer.
- Ne touchez pas les pièces mobiles de l'appareil.
- Ne mettez jamais les doigts, crayons ou autres objets dans la grille.
- Cet appareil n'est pas destiné à être utilisé par des personnes (y compris des enfants) ayant des capacités physiques, sensorielles ou mentales réduites. Il n'est pas non plus destiné à être utilisé par des personnes en manque d'expérience et de connaissances, à moins qu'elles ne soient supervisées ou aient été formées sur l'utilisation de l'appareil par une personne responsable de leur sécurité.
- Ne laissez pas les enfants sans surveillance avec cet appareil.
- Ne nettoyez pas l'appareil en le vaporisant ou en le plongeant dans l'eau.
- Ne connectez jamais l'appareil à une prise électrique avec une rallonge. Si une prise électrique n'est pas disponible, elle doit être installée par un électricien qualifié.
- N'utilisez l'appareil que lorsqu'il a été entièrement installé conformément aux directives de ce manuel.
- N'utilisez jamais cet appareil si le cordon ou la fiche sont endommagés. Assurez-vous que le cordon d'alimentation n'est pas étiré ou exposé à des objets / bords tranchants.
- Un cordon d'alimentation endommagé doit être remplacé par le fabricant ou un électricien qualifié afin d'éviter tout danger.
- Tout entretien autre que le nettoyage régulier ou le remplacement du filtre doit être effectué par un représentant de service autorisé. Le non-respect de cette consigne peut entraîner l'annulation de la garantie.
- N'utilisez pas l'appareil à d'autres fins que celles pour lesquelles il est destiné.
- Après avoir éteint l'appareil, attendez au moins 3 minutes avant de le redémarrer afin d'éviter d'endommager le compresseur.
- N'utilisez jamais le cordon d'alimentation comme interrupteur pour allumer et éteindre le climatiseur.

Utilisez le bouton ON / OFF fourni sur le panneau de commande.

- L'appareil ne doit pas être installé dans des toilettes ou des zones humides.
- L'appareil doit être installé dans une zone sans source d'inflammation (par exemple : cheminée, appareil à gaz en état de marche ou chauffage électrique en état de marche).
- L'unité doit être installée par une personne compétente sur un mur vertical solide. L'alimentation électrique ne doit pas être connectée tant que l'installation n'est pas terminée.
- Le gaz réfrigérant R290 est conforme aux directives environnementales européennes.
- R290 a un faible GWP (potentiel de réchauffement planétaire) de 3.
- Le climatiseur contient environ 280 g de gaz réfrigérant R290.
- Ne pas installer ni stocker dans une zone non ventilée d'une superficie inférieure à 14 m<sup>2</sup> par unité. L'espace doit être tel qu'il évite la stagnation d'éventuelles fuites de gaz réfrigérant, car il peut y avoir un risque d'incendie ou d'explosion si le réfrigérant entre en contact avec des radiateurs électriques, des cuisinières ou d'autres sources d'inflammation.
- Si l'appareil est installé, utilisé ou stocké dans un espace non ventilé, l'espace doit être tel que la stagnation d'éventuelles fuites de gaz réfrigérant soit évitée, car il pourrait y avoir un risque d'incendie ou d'explosion si le réfrigérant entre en contact avec des radiateurs électriques, des cuisinières ou d'autres sources d'inflammation.
- Le gaz réfrigérant peut être inodore.
- N'utilisez pas le produit et contactez le vendeur pour obtenir des conseils en cas de dommage sur l'unité qui pourrait avoir compromis le système de refroidissement.
- Toute réparation ou entretien ne peut être effectué sur l'appareil que par un technicien qualifié. Avant d'ouvrir et de réparer l'appareil, le technicien autorisé doit avoir une copie du manuel d'entretien du fabricant et suivre les informations de sécurité qu'il contient pour s'assurer que tous les dangers sont minimisés.

Le système de refroidissement ne doit pas être perforé ou perforé.

- Ne pas couvrir les grilles d'échappement ou d'admission.
- Gardez les filtres propres. Dans des circonstances normales d'utilisation, les filtres ne doivent être nettoyés qu'une fois toutes les trois semaines (environ). Comme les filtres éliminent les particules en suspension, un nettoyage plus fréquent peut être nécessaire selon la qualité de l'air.
- Pour le premier démarrage, réglez la vitesse du ventilateur au maximum et le thermostat à 4-5 degrés plus bas que la température actuelle. Ensuite, réglez l'interrupteur du ventilateur sur bas et réglez le thermostat sur la position souhaitée.
- Pour protéger l'appareil, nous vous recommandons de ne pas utiliser le mode refroidissement lorsque la température ambiante est supérieure à 35 °C.

# PRÉSENTATION DU PRODUIT

## Vue détaillée

**REMARQUE :** certaines images et informations peuvent différer du produit final. Cela est dû à l'amélioration continue des produits.

## FACE AVANT

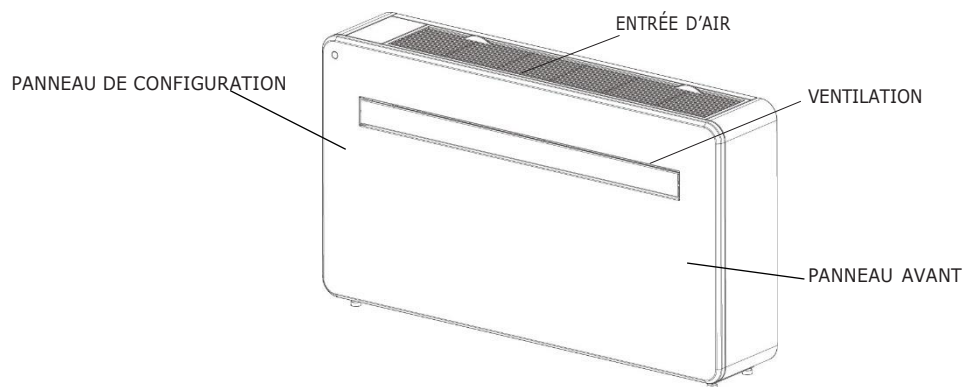

## FACE ARRIÈRE

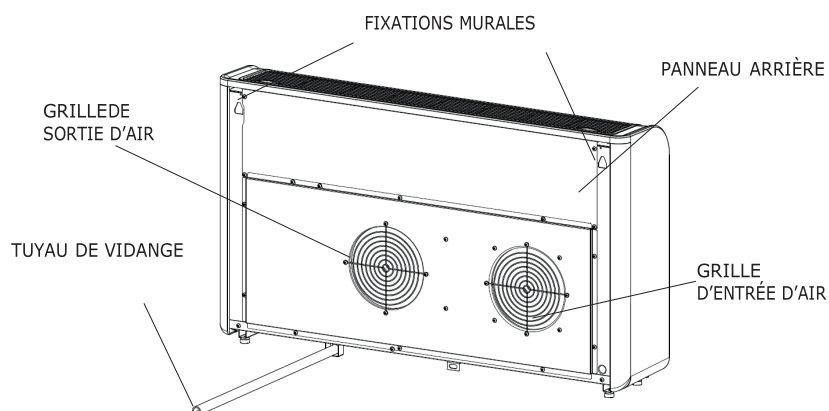

## Fonctionnalités

- Utilisation facile
- Options d'installation hautes et basses pour plus de polyvalence.
- Fonction d'auto-évaporation avec technologie d'économie d'énergie.
- Design élégant qui s'intègre parfaitement dans n'importe quel style de maison.
- Écran LED lumineux - indique la température et le mode actuel.
- Fonction de minuterie marche / arrêt - Vous permet de choisir quand l'appareil fonctionne.
- Contrôle de l'application Wi-Fi pour des fonctionnalités supplémentaires.
- Trois vitesses de ventilation.
- Trois programmes pour répondre à tous vos besoins, y compris : refroidissement / ventiler / déshumidifier.
- Mode sommeil, parfait pour une bonne nuit de sommeil.

## Structure et équipement de série (à titre indicatif uniquement)

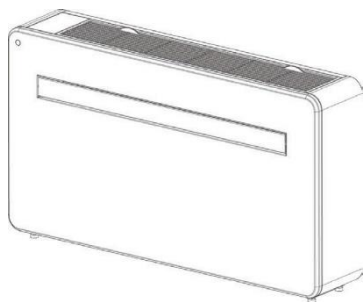

Climatisation murale

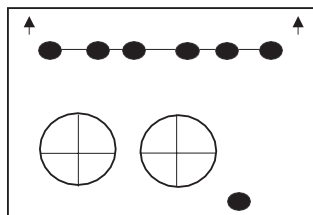

Gabarits de montage

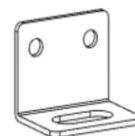

Platine de fixation



Vis (X2)  
(4x10mm)



Vis (X7)  
(5x60mm)

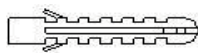

7xCheilles  
(8x40mm)



Grille extérieur, chaîne,  
cache intérieur (X2)

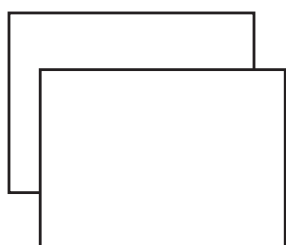

Plaque plastique conduit (X2)

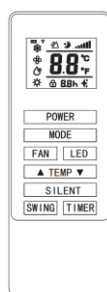

Télécommande

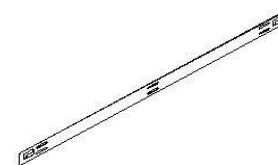

Support mural

## INSTALLATION

### Outils nécessaires

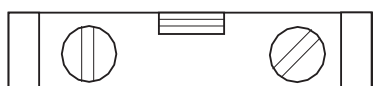

Niveau à bulle

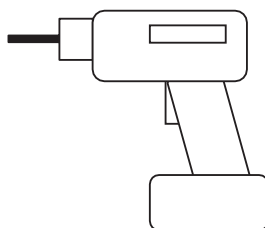

Perceuse

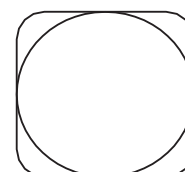

Mètre à ruban

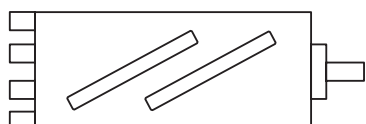

Carotteuse 180mm



Forêt béton 8mm



Forêt béton 20mm



Cutter

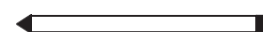

Crayon

**AVANT DE COMMENCER L'INSTALLATION, ASSUREZ-VOUS QUE VOUS DISPOSEZ DE TOUS LES ÉQUIPEMENTS ADAPTÉS ET COMPRENEZ LES ÉTAPES DE L'INSTALLATION. EN CAS DE DOUTE, UN CONSEIL PROFESSIONNEL DOIT ÊTRE DEMANDÉ.**

**L'INSTALLATEUR DOIT S'ASSURER QUE LA POSITION PRÉVUE DU CLIMATISEUR EST APPROPRIÉE ET QU'IL N'Y A PAS DE CÂBLES, TUYAUX OU AUTRES OBSTACLES QUI PEUVENT ÊTRE UN DANGER ET / OU EMPECHER L'INSTALLATION.**

## Installation

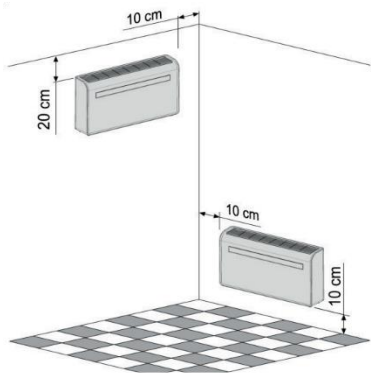

Cet appareil doit être installé sur le côté intérieur d'un mur extérieur car il ventile directement à l'arrière.

Installez l'appareil uniquement sur un mur plat, solide et fiable. Assurez-vous qu'il n'y a pas de câbles, tuyaux, barres d'acier ou autres obstacles derrière le mur.

Laissez un espace d'au moins 10 cm à gauche, à droite et en bas de la machine. Un espace d'au moins 20 cm doit être laissé au-dessus de l'unité pour que l'air circule en douceur.

Collez le gabarit d'installation inclus sur le mur et assurez-vous que la ligne de référence est de niveau à l'aide d'un niveau à bulle.

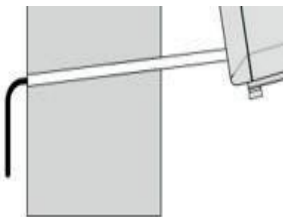
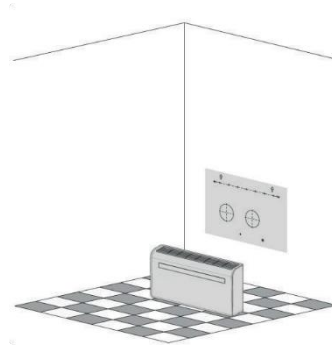

Utilisez un foret diamant de 180mm pour percer les deux trous pour la ventilation de l'unité, en vous assurant que les deux trous sont alignés avec le gabarit. Veillez à ce que les trous soient orientés vers le bas (au moins 5 degrés) et alignés avec le gabarit.

Le trou pour le tuyau de vidange doit être percé avec un foret de 20mm. Assurez-vous que le trou a un angle vers le bas (au moins 5 degrés) afin que l'eau puisse s'écouler correctement.

Utilisez le gabarit pour marquer la position des vis du rail de montage et utilisez un niveau à bulle pour vous assurer qu'il est droit et de niveau. Percez les trous marqués avec un foret approprié de 8 mm et insérez les chevilles murales. Alignez le rail de suspension avec les trous et fixez le rail avec les vis fournies.

Assurez-vous que le rail de suspension est solidement fixé au mur et que l'unité ne peut pas basculer ou tomber.

**NB :** L'appareil est plus performant lorsqu'il est installé sur un mur dont l'épaisseur ne dépasse pas 240 mm.

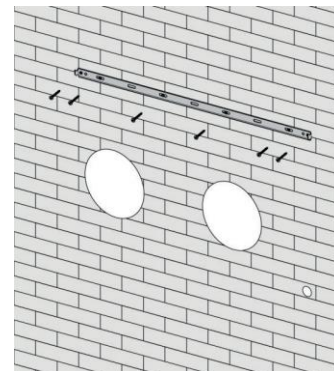

Rouler les plaques de ventilation en plastique pour former un tube, et placer les depuis l'intérieur dans les trous réalisés précédemment. Assurez-vous que les tubes affleurent la paroi intérieure.

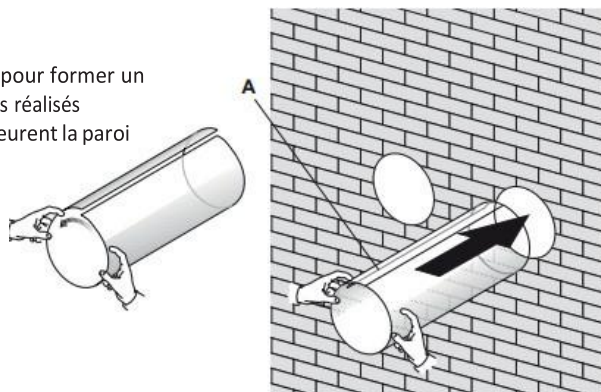

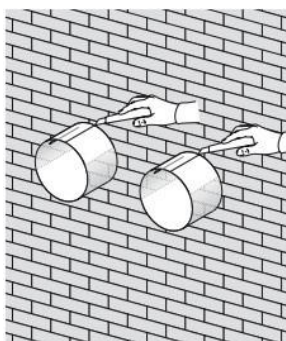

Sortez et coupez l'excès de tube de ventilation avec un couteau bien aiguisé, en gardant le bord aussi net que possible.

Placer l'anneau de fixation interne. Ensuite, pliez la grille de ventilation externe en deux. Fixez les chaînes de chaque côté de l'anneau de fixation avant de faire glisser la grille à travers le trou de ventilation.

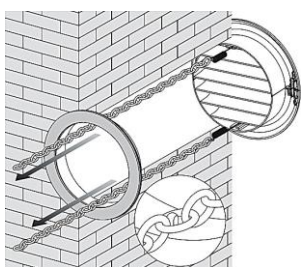
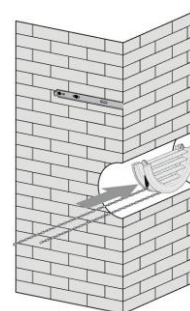
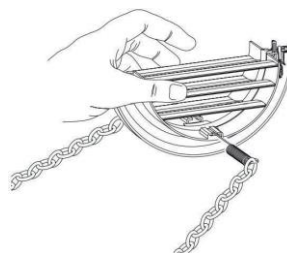

Dépliez la grille avant de fixer solidement les chaînes en les accrochant sur l'anneau de fixation interne. Cela maintiendra la grille externe fermement en place. Répétez pour la deuxième ouverture.

Une fois les chaînes en place et fixées, coupez l'excédent.

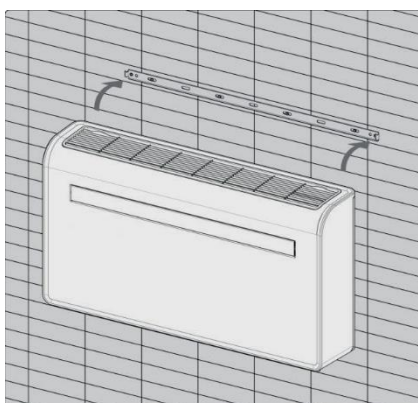
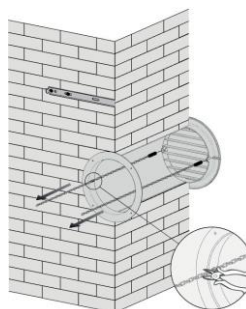

Soulevez l'unité, alignez les trous de suspension avec les crochets sur le rail de suspension et reposez doucement l'unité en place. En même temps, faites glisser le tuyau de vidange à travers le trou précédemment percé.

**REMARQUE :** l'extrémité du tuyau de vidange doit être placée dans une zone ouverte ou un drain. Pour vous assurer que l'unité peut être vidangée, ne pas endommager ni pincer le tuyau d'évacuation.

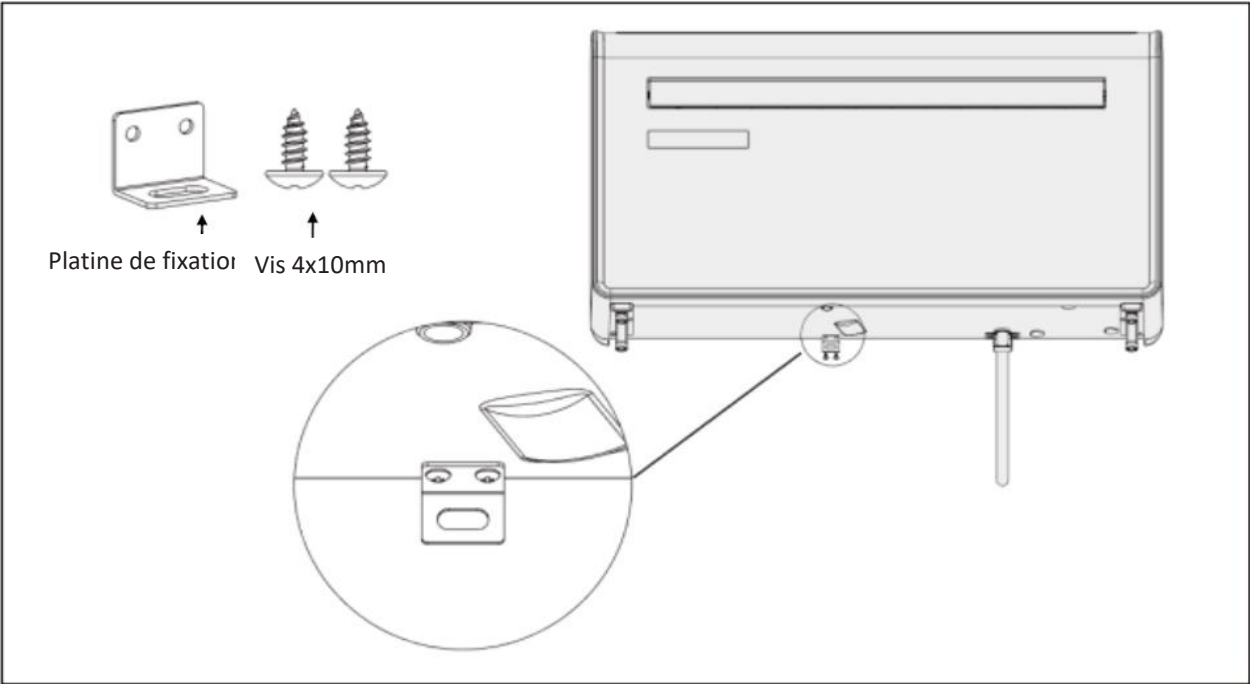



# UTILISATION

## Panneau de commande

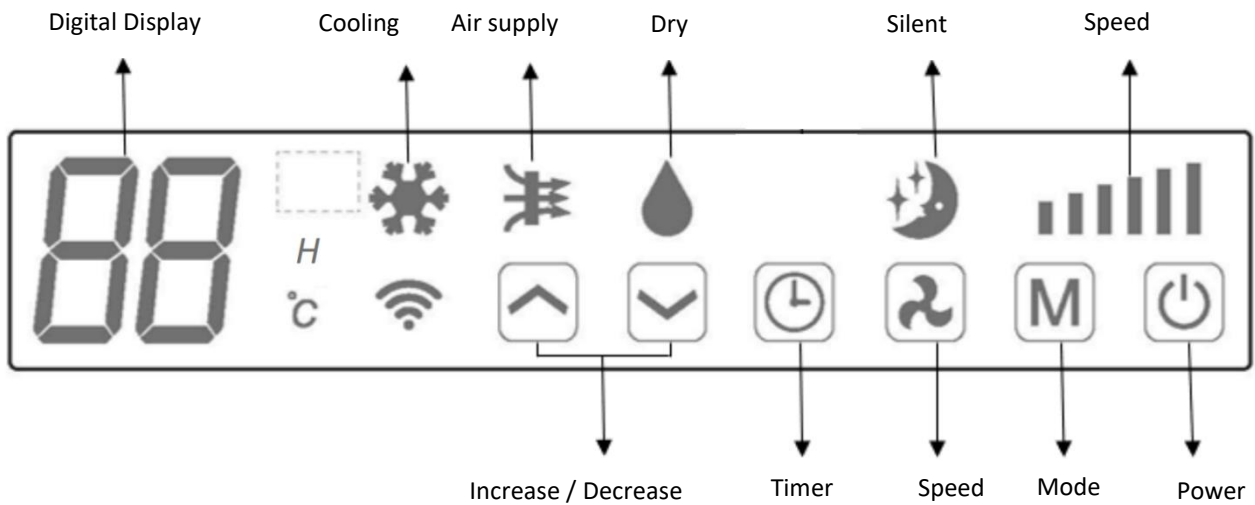

## Télécommande







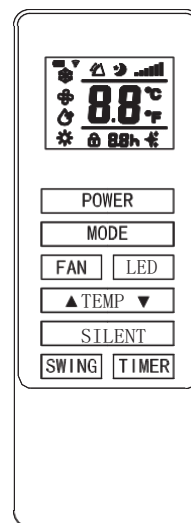



Le climatiseur peut être utilisé avec la télécommande. Deux piles AAA sont nécessaires.

**REMARQUE :** pour plus d'informations sur les fonctions, reportez-vous à la page suivante.

<b>POWER</b>	Appuyez sur le bouton ON / OFF pour allumer ou éteindre l'appareil.
<b>MODE</b>	Appuyez sur le bouton MODE pour basculer entre refroidissement, ventilation et séchage.
<b>FAN</b>	Appuyez sur le bouton FAN pour basculer entre les vitesses de ventilation élevée, moyenne et faible.
<b>LED</b>	Appuyez sur le bouton LED pour allumer ou éteindre la lumière LED sur l'appareil.
<b>▲</b>	Appuyez sur le bouton UP pour augmenter la température désirée ou la durée de la minuterie.
<b>▼</b>	Appuyez sur la touche BAS pour diminuer la température souhaitée ou la durée de la minuterie.
<b>SILENT</b>	Appuyez sur pour le mode silencieux. En mode silencieux, le bruit est plus faible, le ventilateur tourne à basse vitesse et la fréquence est basse.
<b>SWING</b>	Appuyez pour activer et désactiver la fonction swing (ne peut être activée qu'à partir de la télécommande).
<b>TIMER</b>	Appuyez sur le bouton TIMER pour régler la minuterie.



## Modes de fonctionnement

 <b>POWER</b>	<p>Appuyez sur 'POWER' pour allumer ou éteindre l'appareil</p>	
 <b>MODE</b>	<p>Appuyez sur 'MODE' pour basculer entre les 4 modes différents. L'écran affiche le symbole du mode actuellement sélectionné.</p>	
	 <b>COOLING</b>	<p>Le mode de refroidissement est réglé par défaut sur 22 °C et refroidit l'air tandis que l'air chaud est envoyé à l'extérieur. La température souhaitée peut être réglée avec le bouton d'augmentation et de diminution entre 16 °C et 30 °C. La vitesse du ventilateur peut également être réglée avec le bouton de vitesse.</p>
	 <b>DRY</b>	<p>Le mode sec extrait l'humidité de l'air, qui est évacuée à l'extérieur par le tuyau installé. La vitesse du ventilateur ne peut pas être réglée en mode séchage.</p>
	 <b>FAN</b>	<p>En mode ventilateur, l'appareil fait recirculer l'air de la pièce sans le refroidir ou le sécher. La vitesse du ventilateur peut être réglée à l'aide du bouton Speed.</p>
 <b>SILENT</b>	<p>Le mode veille peut être activé à partir de l'application ou du panneau de commande en appuyant simultanément sur les boutons de minuterie et de montée. Il ne fonctionne qu'en mode refroidissement ou chauffage. En mode refroidissement, la vitesse du ventilateur passe à basse et la température ambiante souhaitée augmente de 1 °C après 1 heure et une seconde, de 1 °C après 2 heures, réduisant le temps de fonctionnement du compresseur. En mode chauffage, il fonctionne exactement de la même manière, mais la température souhaitée est abaissée.</p>	
 <b>FAN SPEED</b>	 <p>Appuyez sur 'FAN SPEED' pour changer la vitesse du ventilateur entre faible, moyenne et élevée. La vitesse du ventilateur ne peut pas être réglée en mode séchage ou veille.</p>	
 <b>TIMER</b>	<p>Le climatiseur contient une minuterie de 24 heures, qui peut être utilisée pour régler un démarrage différé ou une période de fonctionnement définie. Les minuteries ne peuvent pas être combinées, bien que l'application puisse être utilisée pour programmer des périodes de fonctionnement.</p>	
	<p><b>MINUTERIE D'ARRÊT:</b> Pendant que l'appareil fonctionne, appuyez sur le bouton de la minuterie, l'affichage clignote 5 x '0'. Après le 5ème flash, utilisez les boutons haut et bas pour régler la durée par incréments d'une heure de 1 à 24 heures. Lorsque la minuterie a expiré, l'appareil s'éteint automatiquement.</p> <p><b>MINUTERIE DE DÉMARRAGE DIFFÉRÉ :</b> Pendant que l'appareil est en veille, appuyez sur le bouton de la minuterie, l'affichage clignotera '0' 5 fois. Après le 5ème flash, utilisez les boutons haut et bas pour régler la durée par incréments d'une heure de 1 à 24 heures. Une fois la minuterie expirée, l'appareil démarrera dans le même mode avec les mêmes réglages que lors de sa mise hors tension.</p>	
 <b>INCREASE AND DECREASE</b>	<p>Utilisez ces touches pour régler la température ambiante souhaitée. Également utilisé lors du réglage de la minuterie pour régler la durée.</p>	
<b>SWING MODE</b>	<p>Une fois la machine allumée, appuyez sur le bouton 'SWING', la lame se balancera de haut en bas en continu; en appuyant à nouveau sur le bouton, le mouvement s'arrête et la lame reste dans cette position. Le mode Swing ne peut être réglé qu'avec la télécommande et est initialement activé par défaut.</p>	
<b>COMPRESSOR PROTECTION</b>	<p>Il y a un délai de 3 minutes à la mise sous tension. Pour protéger la durée de vie du compresseur et des composants électroniques, n'allumez pas l'appareil pendant au moins 5 minutes après l'avoir éteint.</p>	

# FONCTION Wi-Fi

## Installation Wi-Fi

### Avant de commencer

- Assurez-vous que votre routeur offre une connexion au standard de 2,4 GHz.
- Si votre routeur est bi-bande, assurez-vous que les deux réseaux ont des noms différents (SSID). Votre fournisseur de routeur / FAI peut fournir des conseils spécifiques pour votre routeur.
- Lors de l'installation, placez le climatiseur aussi près que possible du routeur.
- Une fois l'application installée sur votre téléphone, désactivez la connexion de données et assurez-vous que votre téléphone est connecté à votre routeur via Wi-Fi.

## Téléchargez l'application sur votre téléphone

Téléchargez l'application 'TUYA SMART' depuis l'App Store de votre choix ou utilisez le code QR ci-dessous.



### Méthodes de connexion disponibles pour l'installation



**Le climatiseur a deux modes de réglage différents : connexion rapide (EZ) et connexion par point d'accès (AP).**

La **connexion rapide EZ** permet de configurer l'appareil rapidement mais n'est pas compatible avec toutes les installations.

La **connexion par point d'accès AP** permet de configurer l'appareil en utilisant une connexion Wi-Fi locale directe entre votre téléphone et le climatiseur. Cette connexion directe permet aussi de transférer tous les paramètres de votre réseau.

Nous détaillons ci-dessous les deux méthodes de connexion, mais nous vous conseillons d'utiliser la première. La deuxième méthode pourra être utilisée en cas d'échec de la première.

Avant de commencer l'installation, avec le climatiseur branché mais en veille, appuyez sur le bouton « Speed » et maintenez-le enfoncé pendant 3 secondes (jusqu'à ce que vous entendiez un bip) pour entrer en mode de connexion Wi-Fi.

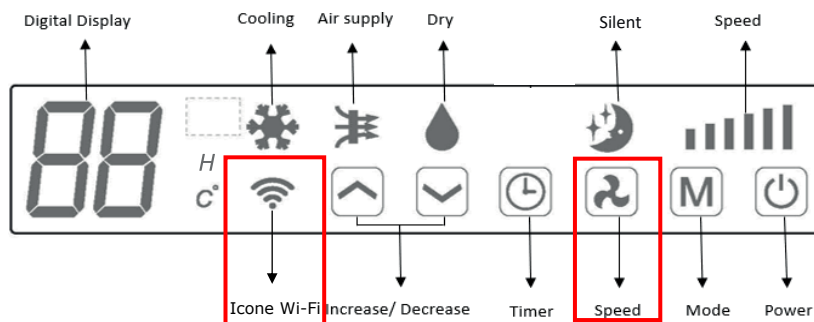

### Assurez-vous que votre appareil est dans le bon mode de connexion Wi-Fi :



Type de connexion	Fréquence des flashes
EZ (connexion rapide)	Clignote deux fois par seconde
AP (point d'accès)	Clignote une fois toutes les trois secondes

### Basculer entre les types de connexion

Pour basculer entre les deux modes de connexion, appuyez de nouveau sur le bouton « Speed » et maintenez-le enfoncé pendant 3 secondes (jusqu'à ce que vous entendiez un bip).

## Enregistrez l'application

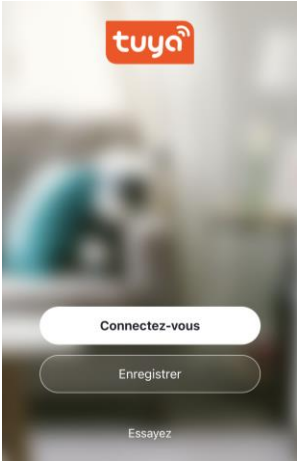
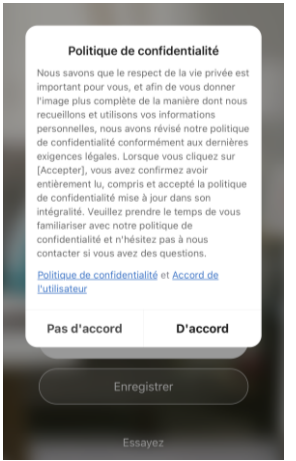
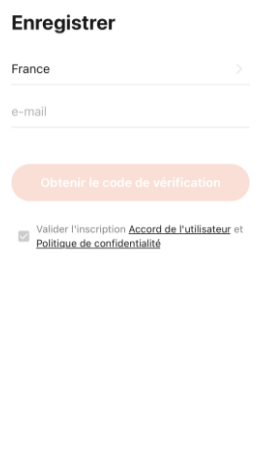
<p>1. Appuyez sur le bouton 'Enregistrer' en bas de l'écran.</p> 	<p>2. Lisez la politique de confidentialité et appuyez sur le bouton 'D'accord'.</p> 	<p>3. Entrez votre adresse email ou votre numéro de téléphone et appuyez sur 'Continuer' pour vous inscrire.</p> 												
<p>4. Un code de vérification sera envoyé selon la méthode sélectionnée à l'étape 3. Entrez le code dans l'application.</p> <p>Entrez le code de vérific...</p> <p>Le code de vérification a été envoyé à votre e-mail : gamerja@gmail.com. Renvoyer (34s)</p> <p><a href="#">vous n'avez pas reçu de code?</a></p> <table border="1"><tr><td>1</td><td>2 ABC</td><td>3 DEF</td></tr><tr><td>4 GHI</td><td>5 JKL</td><td>6 MNO</td></tr><tr><td>7 PQRS</td><td>8 TUV</td><td>9 WXYZ</td></tr><tr><td></td><td>0</td><td>&lt;</td></tr></table>	1	2 ABC	3 DEF	4 GHI	5 JKL	6 MNO	7 PQRS	8 TUV	9 WXYZ		0	<	<p>5. Entrez le mot de passe que vous souhaitez créer. Il doit contenir entre 6 et 20 caractères, avec des lettres et des chiffres.</p> <p>Définir le mot de passe</p> <p>Votre mot de passe doit comporter au moins 6 caractères (20 au maximum) et au moins un chiffre et une lettre.</p> <p>Terminé</p>	<p>6. L'application est maintenant enregistrée. Il vous connectera automatiquement après une application.</p>
1	2 ABC	3 DEF												
4 GHI	5 JKL	6 MNO												
7 PQRS	8 TUV	9 WXYZ												
	0	<												

## Mode de connexion rapide : « Mode EZ »

Assurez-vous que votre téléphone est connecté au réseau Wi-Fi. (Nous vous recommandons de désactiver les données mobiles lors de l'installation).

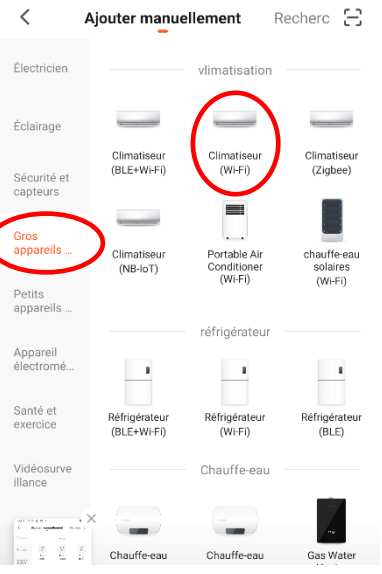
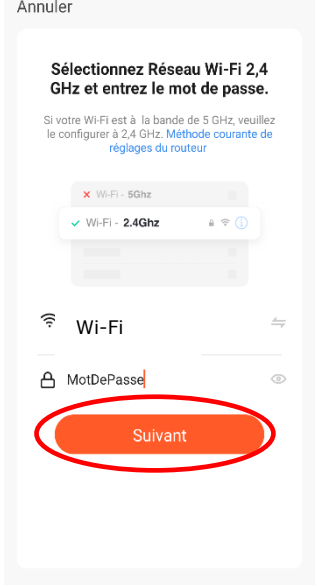
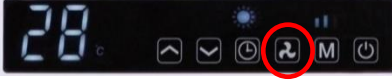
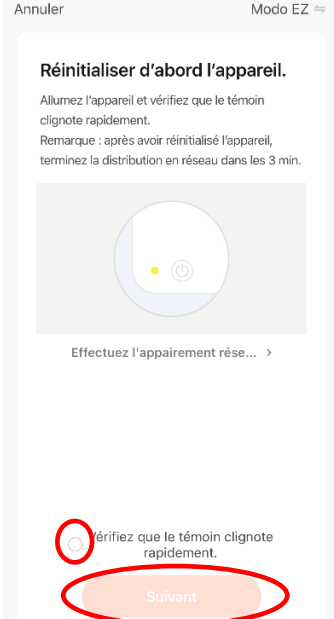
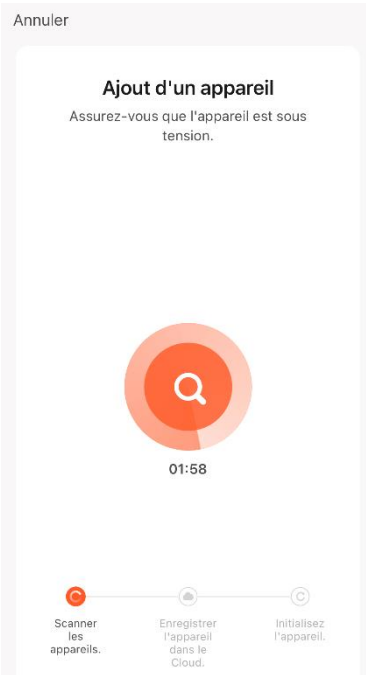
<p>1. Ouvrez l'application et appuyez sur « + » pour ajouter un appareil, ou utilisez le bouton « Ajouter ».</p> 	<p>2. Sélectionner le type d'appareil « Gros appareils ménagers » puis « Climatiseur Wi-Fi ».</p> 	<p>3. Sélectionner votre réseau Wi-Fi 2.4Ghz, saisissez votre mot de passe, puis appuyez sur « Suivant ».</p> 
<p>4. Assurez-vous que l'appareil est en mode veille et que le voyant Wi-Fi clignote deux fois par seconde. Sinon, appuyez de nouveau sur le bouton « Speed » et maintenez-le enfoncé pendant 3 secondes - voir page 10 pour plus d'informations.</p> 	<p>5. Validez sur le téléphone que le voyant Wi-Fi clignote rapidement sur l'appareil, puis appuyez sur « Suivant ».</p> 	<p>6. Attendez que l'appareil termine la configuration.</p> 

7. Vous pouvez renommer l'appareil en appuyant sur l'icône de modification. Appuyez sur « Terminé ».

Ajouté.





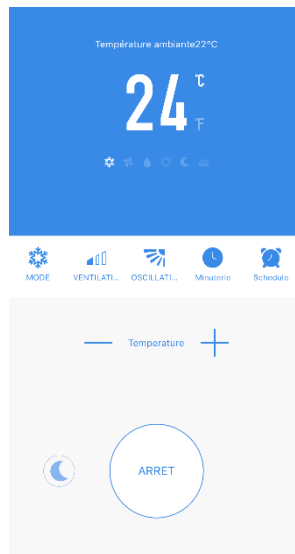

Terminé

8. Votre appareil est configuré, vous pouvez modifier les différents paramètres (modes, minuterie, programmation, ...) en appuyant sur les différentes icônes.

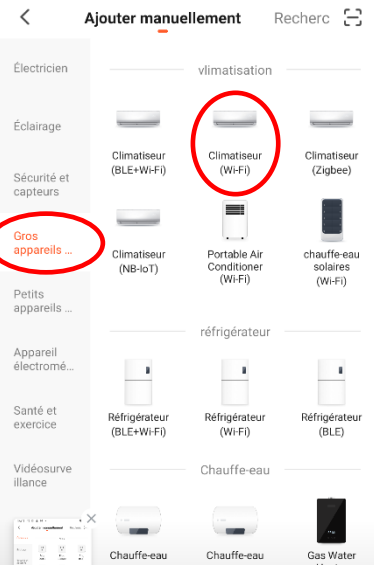
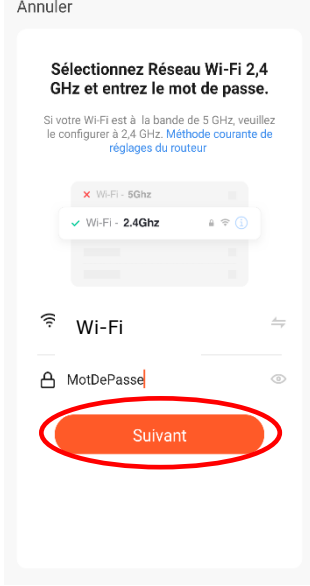
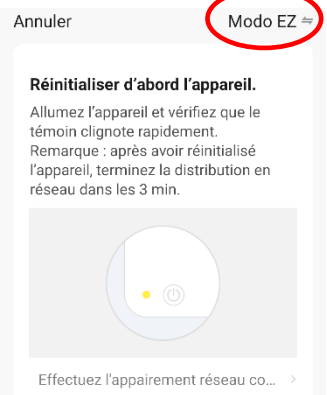

## Mode de connexion par point d'accès : « Mode AP » »

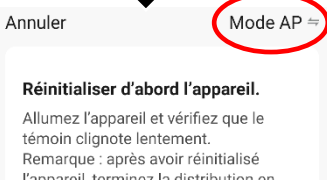
Assurez-vous que votre téléphone est connecté au réseau Wi-Fi. (Nous vous recommandons de désactiver les données mobiles lors de l'installation).

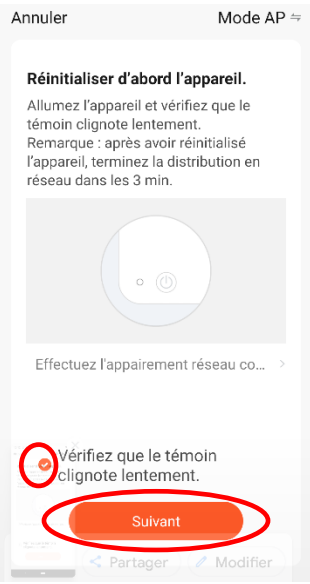
<p>1. Ouvrez l'application et appuyez sur « + » pour ajouter un appareil, ou utilisez le bouton « Ajouter ».</p> 	<p>2. Sélectionner le type d'appareil « Gros appareils ménagers » puis « Climatiseur Wi-Fi ».</p> 	<p>3. Sélectionner votre réseau Wi-Fi 2.4Ghz, saisissez votre mot de passe, puis appuyez sur « Suivant ».</p> 
<p>4. Appuyez sur « Modo EZ », afin d'entrer dans le « Mode AP ».</p>  <p>Effectuez l'appairement réseau co... &gt;</p>  	<p>5. Assurez-vous que l'appareil est en mode veille et que le voyant Wi-Fi clignote une fois toutes les trois secondes. Sinon, appuyez de nouveau sur le bouton « Speed » et maintenez-le enfoncé pendant 3 secondes - voir page 10 pour plus d'informations.</p> 	<p>6. Validez sur le téléphone que le voyant Wi-Fi de l'appareil clignote lentement, puis appuyez sur « Suivant ».</p> 

7. Appuyez sur « Se connecter maintenant ».

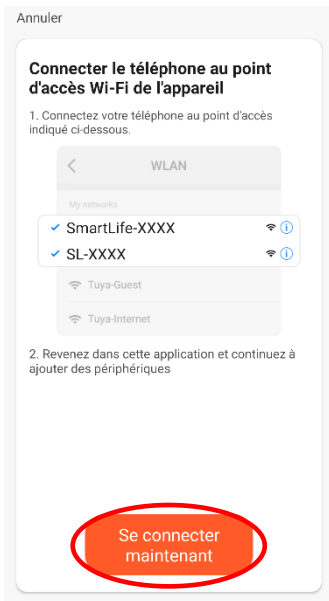

8. Accédez aux paramètres réseau de votre téléphone et connectez-vous à la connexion 'Smartlife-xxx'. Il n'y a pas de mot de passe à saisir.



10. Retournez sur l'application Tuya Smart, et attendez que l'appareil termine la configuration, puis appuyez sur « Terminé ».

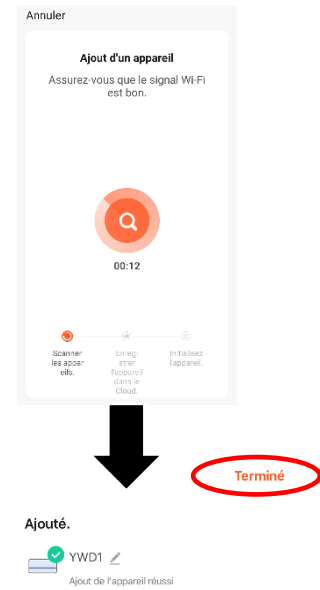

10. Votre appareil est configuré, vous pouvez modifier les différents paramètres (modes, minuterie, programmation, ...) en appuyant sur les différentes icônes.

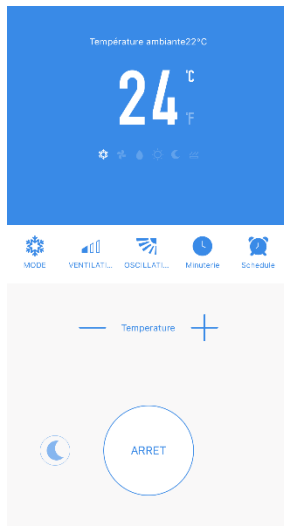



# DEPANNAGE

Ne réparez pas et ne démontez pas le climatiseur. Une réparation non qualifiée annulera la garantie et peut entraîner un dysfonctionnement, entraînant des blessures et des dommages matériels. Utilisez-le uniquement comme indiqué dans ce manuel d'utilisation et ne prenez que les mesures indiquées.

PROBLÈME	CAUSE	SOLUTION
Le climatiseur ne fonctionne pas.	Il n'y a pas d'électricité.	Assurez-vous que l'appareil est branché et que la prise de courant fonctionne normalement.
	La température ambiante est trop basse ou trop élevée.	N'utilisez la machine qu'à une température ambiante comprise entre 7 et 35°C.
	En mode refroidissement, la température ambiante est inférieure à la température souhaitée; en mode chauffage, la température ambiante est supérieure à la température souhaitée.	Réglez la température ambiante souhaitée.
	En mode déshumidification, la température ambiante est basse.	Assurez-vous que la température ambiante est supérieure à 17 °C pour le mode déshumidification.
	Il y a la lumière directe du soleil.	Utilisez des rideaux pour réduire la chaleur du soleil.
L'effet de refroidissement est mauvais.	Les portes ou fenêtres sont ouvertes ;ou en mode refroidissement, il existe d'autres sources de chaleur (par ex. réfrigérateurs).	Fermez les portes et les fenêtres ;augmenter la puissance de la climatisation.
	Le tamis du filtre est sale.	Nettoyez ou remplacez le tamis du filtre.
	L'entrée ou la sortie d'air est bloquée.	Enlever les obstacles; assurez-vous que l'unité est installée conformément aux instructions.
Le climatiseur fuit.	L'unité n'est pas installée verticalement dans les deux axes.	Utilisez un niveau à bulle pour vérifier que l'appareil est de niveau, sinon, retirez-le du mur et nivelez-le.
	La conduite de vidange est obstruée.	Vérifiez la conduite de vidange pour vous assurer qu'elle n'est pas bloquée ou pincée.
Le compresseur ne fonctionne pas.	Protection contre la surchauffe opérationnelle.	Attendez 3 minutes que la température baisse et redémarrez la machine.
La télécommande ne fonctionne pas.	La distance entre la machine et la télécommande est trop grande.	Rapprochez la télécommande du climatiseur et assurez-vous que la télécommande est dirigée en direction du récepteur de télécommande.
	La télécommande n'est pas en direction du récepteur de télécommande.	
	Les piles sont usées.	Remplacez les piles.

**Si des problèmes n'apparaissent pas dans le tableau ou si les solutions recommandées ne fonctionnent pas, veuillez contacter le service après-vente.**

## CODES ERREUR

Code Erreur	Description du défaut
FL	Problème d'évacuation de l'eau
E1/E2	Erreur du capteur de température
E3	Défaut du ventilateur de l'évaporateur
E7	Défaut du ventilateur du condenseur
E5	Erreur de moteur : projection d'eau
EA	Défaut de la vanne d'inversion
Eb	Protection fuite gaz réfrigérant
P7	Protection antigel

## CARATERISTIQUES TECHNIQUES

MODELE	<b>CMM2000</b>
Puissance Froid	2350 W
Puissance absorbée nominale Froid	900 W
Intensité	4,0 A
Débit	500 m <sup>3</sup> /h
EER	2.6
Compresseur	Rotatif Inverter, 280g, R290 gas
Puissance sonore	60 dB(A)
Thermostat	16 - 30°C
Déshumidification	19 l/jour
Pression maximale admissible (aspiration / refoulement)	8 / 28 bar
Alimentation électrique	220-240V / 50Hz
Poids net	40,5 kg
Dimensions (L*D*H)	1000 x 205 x 585mm

La circulation de l'air extérieur ne doit pas être obstruée lorsque l'appareil est en mode chauffage ou refroidissement.

Aux fins de la réglementation européenne EN12102, cet appareil est un climatiseur et produit moins de 58dB(A) de puissance sonore.



**R290**

## Entretien et utilisation des appareils contenant du réfrigérant inflammable R290

Veillez lire attentivement ce manuel d'utilisation afin de garantir une utilisation, une maintenance et une installation correctes.

### **AVERTISSEMENT (pour R290)**

#### **Avant le démarrage**

- Lisez attentivement tous les avertissements.
- Utilisez uniquement les outils recommandés par le fabricant pour le dégivrage ou le nettoyage.
- Ne pas percer ou brûler.
- Le R290 est un gaz réfrigérant conforme aux directives européennes sur l'environnement. Ne percer aucun des composants du circuit frigorifique. Le gaz réfrigérant peut être inodore.
- Si l'appareil est installé, utilisé ou stocké dans une zone non ventilée, la pièce doit être conçue de manière à empêcher l'accumulation de fuites de fluide frigorigène entraînant un risque d'incendie ou d'explosion dû à l'inflammation du fluide frigorigène par des radiateurs électriques, des poêles ou d'autres sources d'inflammation.
- Les personnes qui actionnent ou travaillent sur le circuit frigorifique doivent posséder la certification appropriée délivrée par un organisme accrédité qui garantit la compétence dans la manipulation des fluides frigorigènes selon une évaluation spécifique reconnue par les autorités locales.
- Toutes les réparations doivent être effectuées conformément aux recommandations du fabricant. L'entretien et les réparations nécessitant l'assistance d'autres personnes qualifiées doivent être effectués sous la supervision de spécialistes de l'utilisation des réfrigérants inflammables.
- Le réseau sur lequel l'appareil est raccordé ne doit pas avoir une impédance supérieure à 0,1  $\Omega$  sur. Le non-respect de cette consigne peut amener les autorités compétentes à imposer des restrictions au raccordement. Veuillez consulter votre autorité de fourniture d'énergie si l'utilisation de l'appareil dépasse 0,1  $\Omega$ .

### **INSTRUCTIONS GÉNÉRALES DE SÉCURITÉ**

- Maintenez l'unité en position verticale vers le haut pendant le transport et le stockage, pour que le compresseur soit bien positionné.
- Avant de nettoyer le climatiseur, éteignez ou débranchez toujours l'alimentation électrique.
- Lorsque vous déplacez le climatiseur, éteignez et débranchez toujours l'alimentation électrique, et déplacez-le lentement.
- Pour éviter tout risque d'incendie, le climatiseur ne doit pas être couvert.
- Détails du type et du calibre des fusibles : T, 250VAC, 15AH.
- Contactez un technicien agréé pour la réparation ou l'entretien de cet appareil.
- Ne tirez pas, ne déformez pas, ne modifiez pas le cordon d'alimentation et ne l'immergez pas dans l'eau. Le fait de tirer ou de mal utiliser le cordon d'alimentation peut endommager l'appareil et provoquer un choc électrique.
- La réglementation nationale en matière de gaz doit être respectée.
- Faites-en sorte d'indiquer que les trous d'aspiration/rejet d'air requises ne doivent jamais être obstrués.
- Toute personne amenée à travailler sur un circuit frigorifique ou l'ouvrir doit être titulaire d'un certificat en cours de validité délivré par une autorité locale, qui l'autorise à manipuler les fluides frigorigènes en toute sécurité conformément à un cahier des charges d'évaluation reconnu par l'industrie.
- Ne démarrez ni n'arrêtez pas l'unité en insérant ou en retirant la prise d'alimentation, cela pourrait provoquer un choc électrique ou un incendie dû à la production de chaleur.
- Débranchez l'unité si des sons étranges, une odeur ou de la fumée s'en dégagent.



Le gaz réfrigérant R290 est conforme aux directives environnementales européennes.

Cet appareil contient environ 280 g de gaz réfrigérant R290.

L'appareil doit être installé, utilisé et stocké dans une pièce dont la surface au sol est supérieure à 14 m<sup>2</sup>.

### **INSTRUCTIONS & RÉPARATIONS APPAREILS AU R290**

#### **1. Contrôles de la zone**

Avant de commencer à travailler sur des systèmes contenant des réfrigérants inflammables, des contrôles de sécurité sont nécessaires pour s'assurer que le risque d'inflammation est réduit au minimum. Pour la réparation du système de réfrigération, les précautions suivantes doivent être prises avant d'effectuer des travaux sur le système.

#### **2. Procédure de travail**

Le travail doit être entrepris selon une procédure contrôlée de manière à minimiser le risque de présence d'un gaz ou d'une vapeur inflammable pendant l'exécution du travail.

### **3. Zone de travail générale**

Tout le personnel de maintenance et les autres personnes travaillant dans la zone locale doivent être informés de la nature du travail effectué. Le travail dans des espaces confinés doit être évité.

### **4. Vérification de la présence de réfrigérant**

La zone doit être vérifiée à l'aide d'un détecteur de réfrigérant approprié avant et pendant le travail, afin de s'assurer que le technicien soit conscient des atmosphères potentiellement toxiques ou inflammables.

Assurez-vous que l'équipement de détection des fuites utilisé est adapté à l'utilisation de tous les réfrigérants applicables, c'est-à-dire qu'il ne produit pas d'étincelles, qu'il est correctement scellé ou qu'il est intrinsèquement sûr.

### **5. Présence d'un extincteur**

Si un travail à chaud doit être effectué sur l'équipement frigorifique ou toute pièce associée, un équipement d'extinction d'incendie approprié doit être disponible à portée de main. Prévoyez un extincteur à poudre ou à CO<sub>2</sub> à proximité de la zone de chargement.

### **6. Aucune source d'inflammation**

Il est interdit à toute personne effectuant des travaux sur un système de réfrigération qui impliquent l'ouverture d'une tuyauterie, d'utiliser des sources d'inflammation d'une manière qui pourrait entraîner un risque d'incendie ou d'explosion. Toutes les sources d'inflammation possibles, y compris la cigarette, doivent être maintenues suffisamment éloignées du lieu d'installation, de réparation, de démontage et de mise au rebut, pendant lequel du fluide frigorigène peut éventuellement être libéré dans l'espace environnant. Avant le début des travaux, la zone autour de l'équipement doit être examinée pour s'assurer qu'il n'y a pas de dangers inflammables ou de risques d'inflammation. Des panneaux "Défense de fumer" doivent être apposés.

### **7. Zone ventilée**

Assurez-vous que la zone est à l'air libre ou qu'elle est suffisamment ventilée avant d'ouvrir la tuyauterie ou d'effectuer un travail à chaud. Une certaine ventilation doit être maintenue pendant la durée du travail. La ventilation doit disperser en toute sécurité tout fluide frigorigène libéré et, de préférence, l'expulser à l'extérieur dans l'atmosphère.

### **8. Contrôles de l'équipement frigorifique**

Lorsque des composants électriques sont remplacés, ils doivent être adaptés à l'usage prévu et aux spécifications correctes. Les directives d'entretien et de service du fabricant doivent être respectées à tout moment. En cas de doute, consultez le service technique.

Les contrôles suivants doivent être appliqués aux appareils utilisant des réfrigérants inflammables :

- la charge réelle de réfrigérant est conforme à la taille de la pièce dans laquelle sont installées les pièces contenant du réfrigérant ;
- les appareils et les bouches de ventilation fonctionnent correctement et ne sont pas obstrués ;
- si un circuit frigorifique indirect est utilisé, la présence de fluide frigorigène est vérifiée dans le circuit secondaire ;
- le marquage de l'équipement reste visible et lisible.
- la tuyauterie ou les composants frigorifiques sont installés dans une position où ils ne risquent pas d'être exposés à une substance susceptible de corroder les composants contenant du réfrigérant, à moins que les composants ne soient construits en matériaux résistants à la corrosion ou qu'ils soient convenablement protégés contre la corrosion.

### **9. Contrôles des dispositifs électriques**

La réparation et l'entretien des composants électriques doivent comprendre des contrôles de sécurité initiaux et des procédures d'inspection des composants. S'il existe un défaut susceptible de compromettre la sécurité, aucune alimentation électrique ne doit être connectée au circuit tant que le problème n'a pas été résolu de manière satisfaisante. Si le défaut ne peut être corrigé immédiatement mais qu'il est nécessaire de poursuivre le fonctionnement, une solution temporaire adéquate doit être utilisée. Cette solution doit être signalée au propriétaire de l'équipement afin que toutes les parties soient informées.

Les contrôles de sécurité initiaux doivent inclure

- que les condensateurs soient déchargés : ceci doit être fait de manière sûre pour éviter toute possibilité d'étincelle ;
- qu'aucun composant et câblage électrique sous tension n'est exposé pendant la charge, la récupération ou la purge du système ;
- que la continuité de la mise à la terre est assurée.

### **10. Réparations des composants scellés**

Pendant les réparations de composants scellés, toutes les alimentations électriques doivent être déconnectées de l'équipement sur lequel on travaille avant de retirer les couvercles scellés, etc. S'il est absolument nécessaire de maintenir l'alimentation électrique de l'équipement pendant l'entretien, un dispositif de détection des fuites fonctionnant en permanence doit être placé au point le plus critique pour avertir d'une situation potentiellement dangereuse.

Il convient d'accorder une attention particulière aux points suivants afin de s'assurer qu'en travaillant sur les composants électriques, le boîtier n'est pas altéré de telle sorte que le niveau de protection soit affecté. Cela comprend les dommages causés aux câbles, le nombre excessif de connexions, les bornes non conformes aux

spécifications d'origine, les dommages causés aux joints, le montage incorrect des presse-étoupes, etc.

Assurez-vous que l'appareil est monté de manière sûre.

S'assurer que les joints ou les matériaux d'étanchéité ne sont pas dégradés au point de ne plus pouvoir empêcher la pénétration d'atmosphères inflammables. Les pièces de rechange doivent être conformes aux spécifications du fabricant.

REMARQUE : l'utilisation de mastic silicone peut nuire à l'efficacité de certains types d'équipement de détection des fuites. Il n'est pas nécessaire d'isoler les composants à sécurité intrinsèque avant de travailler dessus.

### **11. Réparation des composants à sécurité intrinsèque**

N'appliquez pas de charges inductives ou capacitives permanentes au circuit sans vous assurer que cela ne dépassera pas la tension et le courant autorisés pour l'équipement utilisé.

Les composants à sécurité intrinsèque sont les seuls types qui peuvent être travaillés sous tension en présence d'une atmosphère inflammable. L'appareil d'essai doit être d'un calibre correct.

Remplacez les composants uniquement par des pièces spécifiées par le fabricant. D'autres pièces peuvent entraîner l'inflammation du réfrigérant dans l'atmosphère à cause d'une fuite.

### **12. Câblage**

Vérifiez que le câblage ne sera pas soumis à l'usure, à la corrosion, à une pression excessive, à des vibrations, à des arêtes vives ou à tout autre effet environnemental négatif. La vérification doit également prendre en compte les effets du vieillissement ou des vibrations continues provenant de sources telles que les compresseurs ou les ventilateurs.

### **13. Détection de réfrigérants inflammables**

En aucun cas, des sources potentielles d'inflammation ne doivent être utilisées pour la recherche ou la détection de fuites de réfrigérants. Un chalumeau aux halogénures (ou tout autre détecteur utilisant une flamme nue) ne doit pas être utilisé.

### **14. Méthodes de détection des fuites**

Les méthodes de détection des fuites suivantes sont jugées acceptables pour les systèmes contenant des réfrigérants inflammables. Des détecteurs de fuites électroniques doivent être utilisés pour détecter les réfrigérants inflammables, mais la sensibilité peut ne pas être adéquate ou nécessiter un réétalonnage. (L'équipement de détection doit être étalonné dans une zone exempte de réfrigérant). Assurez-vous que le détecteur ne constitue pas une source d'inflammation potentielle et qu'il est adapté au réfrigérant utilisé. L'équipement de détection des fuites doit être réglé sur un pourcentage de la LFL du réfrigérant et doit être étalonné en fonction du réfrigérant utilisé et le pourcentage approprié de gaz (25 % maximum) est confirmé. Les fluides de détection des fuites peuvent être utilisés avec la plupart des réfrigérants, mais l'utilisation de détergents contenant du chlore doit être évitée car le chlore peut réagir avec le réfrigérant et corroder les tuyaux en cuivre. Si une fuite est suspectée, toutes les flammes nues doivent être retirées/éteintes. Si une fuite de réfrigérant nécessitant un brasage est détectée, tout le réfrigérant doit être récupéré du système ou isolé (au moyen de vannes d'arrêt) dans une partie du système éloignée de la fuite. De l'azote sans oxygène (OFN) doit ensuite être purgé dans le système avant et pendant le processus de brasage.

### **15. Démontage et évacuation**

Lors de l'intrusion dans le circuit frigorifique pour effectuer des réparations - ou pour toute autre raison - les procédures conventionnelles doivent être utilisées. Cependant, pour les réfrigérants inflammables, il est important de suivre les meilleures pratiques car l'inflammabilité est un facteur à prendre en compte. La procédure suivante doit être respectée :

- retirer le réfrigérant ;
- purger le circuit avec un gaz inerte ;
- évacuer ;
- purger avec un gaz inerte ;
- ouvrir le circuit en le coupant ou en le brasant.

La charge de réfrigérant doit être récupérée dans les bouteilles de récupération appropriées.



65, Rue de Luzais

38 070 Saint-Quentin-Fallavier

[www.axelair-ventilation.fr](http://www.axelair-ventilation.fr)

# SAFETY INSTRUCTIONS

## IMPORTANT!

**AIR CONDITIONERS MUST ALWAYS BE STORED AND TRANSPORTED UPRIGHT, OTHERWISE IRREPARABLE DAMAGE MAY BE CAUSED TO THE COMPRESSOR; IF IN DOUBT WE SUGGEST WAITING AT LEAST 24 HOURS FOLLOWING INSTALLTION BEFORE STARTING THE UNIT.**

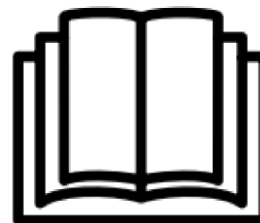

- Carefully read the instructions before installing and/or operating the unit.
- This appliance is for indoor use only.
- This unit must be only connected to a 220-240 V / 50 Hz earthed outlet.
- Installation must be in accordance with regulations of the country where the unit is used.
- If you are in any doubt about the suitability of your electrical supply have it checked and, if necessary, modified by a qualified electrician.
- This air conditioner has been tested and is safe to use. However, as with any electrical appliance - use it with care.
- Disconnect the power from the appliance before dismantling, assembling or cleaning.
- Avoid touching any moving parts of the appliance.
- Never insert fingers, pencils or any other objects though the guard.
- This appliance is not intended for use by persons (including children) with reduced physical, sensory or mental capabilities. It is also not intended for use by those with a lack of experience and knowledge, unless they have been given supervision or instruction concerning the use of the appliance by a person responsible for their safety.
- Do not leave children unsupervised with this appliance.
- Do not clean the unit by spraying it or immersing it in water.
- Never connect the unit to an electrical outlet using an extension cord. If an outlet is not available, one should be installed by a qualified electrician.
- Do not operate the unit unless it has been fully installed following the guidance provided within this manual.
- Never operate this appliance if the cord or plug is damaged. Ensure the power cord is not stretched or exposed to sharp objects/edges.
- A damaged supply cord should be replaced by the manufacturer or a qualified electrician in order to avoid a hazard.
- Any service other than regular cleaning or filter replacement should be performed by an authorised service representative. Failure to comply could result in a voided warranty.
- Do not use the appliance for any purpose other than its intended use.
- Avoid restarting the air conditioner unless 3 minutes have passed since being turned off. This prevents damage to the compressor.
- Never use the mains plug as a switch to start and turn off the air conditioner. Use the provided ON/OFF button located on the control panel.
- The appliance should not be installed in laundry or wet rooms.
- The appliance must be installed in a room without sources of ignition (for example: open flames, an operating gas appliance or an operating electric heater).
- The unit must be installed on a solid vertical wall by a competent person. The electricity supply must only be connected after installation is complete.
- R290 refrigerant gas complies with European environmental directives.
- R290 has a low GWP (Global Warming Potential) of 3.
- The air conditioner contains about 280g of R290 refrigerant gas.
- Do not install or store in an unventilated space with an area smaller than 14 m<sup>2</sup> per unit. The room must be such as to prevent stagnation of possible leaks of refrigerant gas as there could be a danger of fire or explosion hazard should the refrigerant come into contact with electric heaters, stoves or other sources of ignition.
- If the appliance is installed, used or stored in an unventilated room, the room must be such as to prevent stagnation of possible leaks of refrigerant gas as there could be a danger of fire or explosion should the refrigerant come into contact with electric heaters, stoves or other sources of ignition.
- Refrigerant gas may be odourless.
- Do not use the product and contact the retailer for advice, if damage has occurred to the unit which may have compromised the refrigerant system.
- Any repairs or maintenance must only be carried out on the unit by a suitably qualified engineer. Before opening and servicing the unit the authorized engineer must be in possession of a copy of the manufacturer's service manual and must follow the safety information contained within it to ensure all hazards are minimized.
- The refrigerant system should not be perforated or punctured.
- Do not cover or restrict the airflow from the outlet or inlet grills.
- Keep the filters clean. Under normal conditions, filters should only need cleaning once every three weeks (approximately) . Since the filters remove airborne particles, more frequent cleaning maybe necessary, depending on the air quality.
- For the initial start-up set the fan speed to maximum and the thermostat to 4-5 degree lower than the current temperature. After, set the fan switch to low and set the hemostat to your desired setting.
- To protect the unit, we recommend not using the cool mode when the ambient temperature is higher than 35°C.

# PRODUCT OVERVIEW

## PRODUCT DIAGRAM

**NOTE:** Some pictures and information may vary from the final product. This is due to continual product improvement.

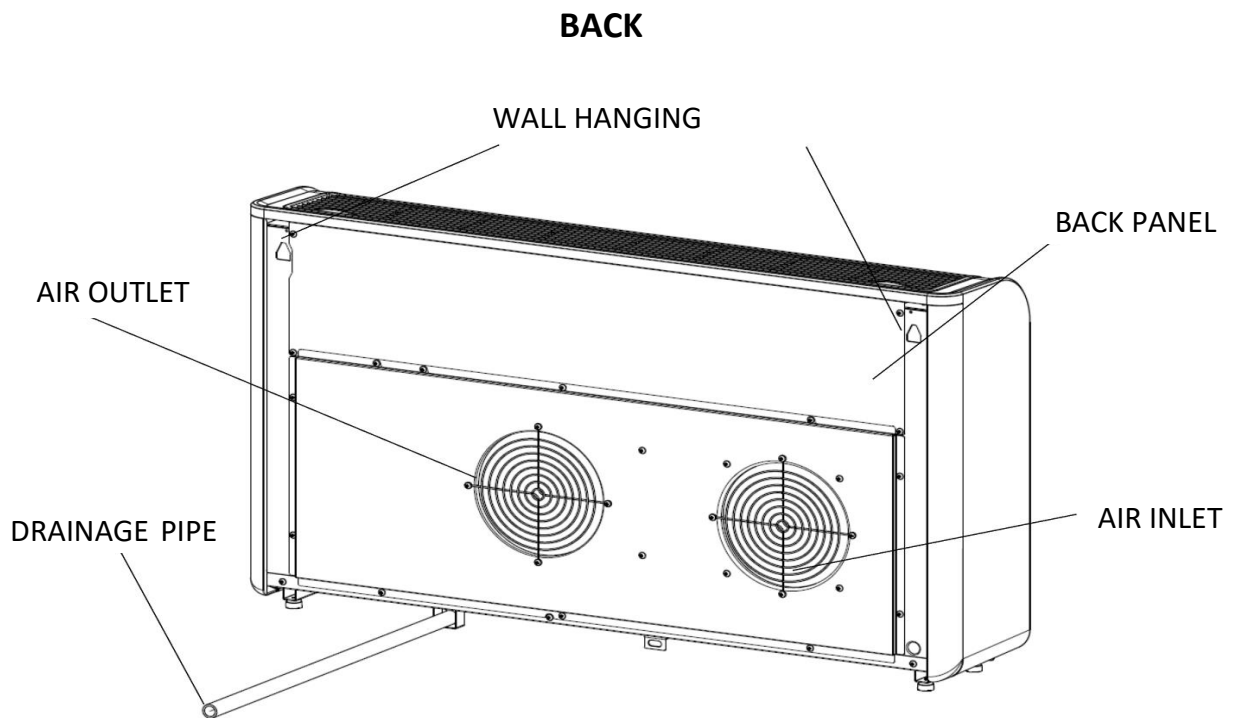
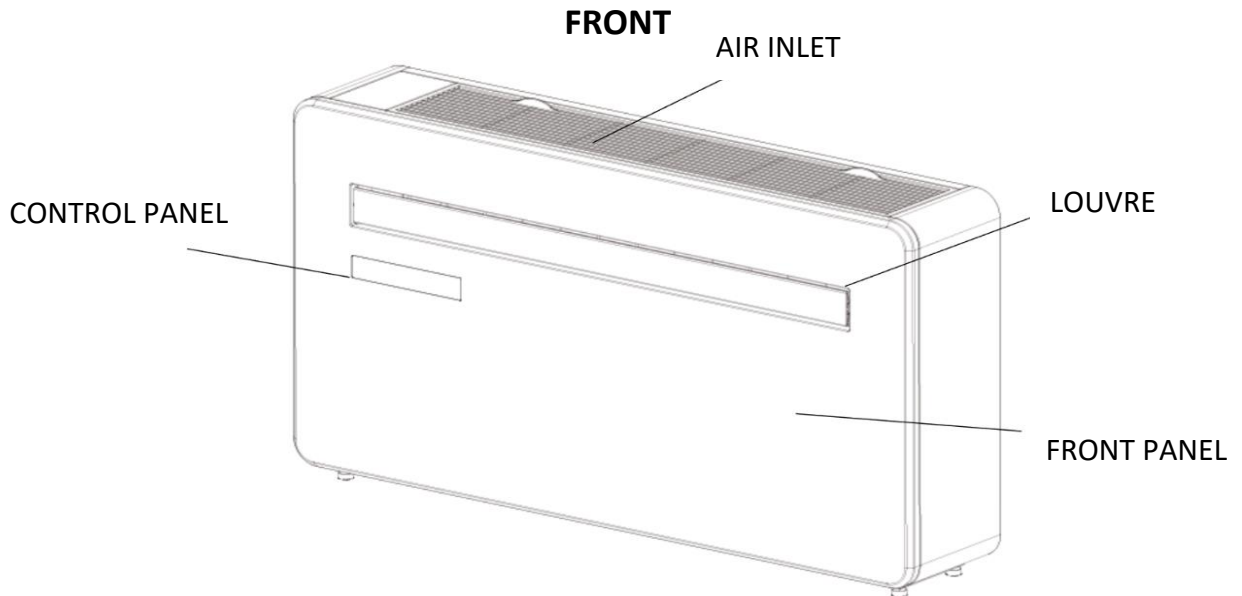

## FEATURES

- ◆ Simple operation.
- ◆ Self-evaporative function with energy saving technology.
- ◆ Sleek design that seamlessly fits into any style home.
- ◆ Bright LED screen-indicates temperature and current mode.
- ◆ On / off timer function-allows you to choose when the unit operates.
- ◆ WI-FI App control providing additional functionality.
- ◆ Three fan speeds.
- ◆ Three modes to suit your every need including: Cooling / Fan / Dry.
- ◆ Silent running option, perfect for a restful night sleep.

# WHAT'S INCLUDED

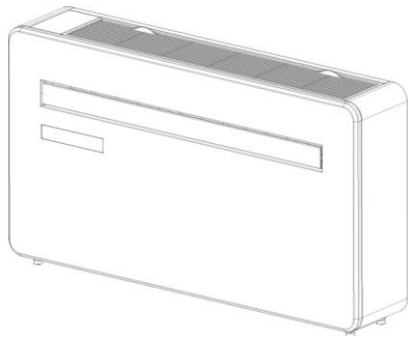

**AIR CONDITIONER**

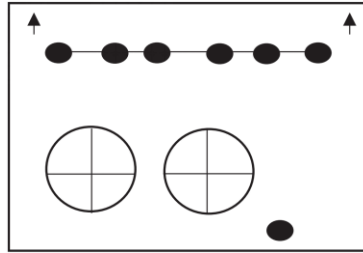

**WALL TEMPLATE**

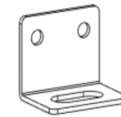

**FIXED PLATE**

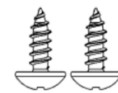

**TAPPING SCREW (X2)  
(4x10mm)**



**SCREWS (X7)  
(5x60mm)**



**WALL PLUGS (X7)  
(8x40mm)**



**VENT COVER ASSEMBLY (X2)  
(CHAIN, INDOOR RING AND  
OUTDOOR COVER)**

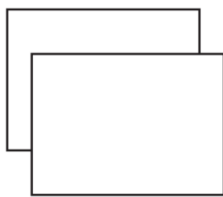

**PLASTIC DUCTING SHEET (X2)**

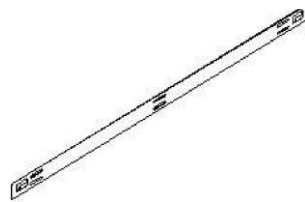

**WALL BRACKET**

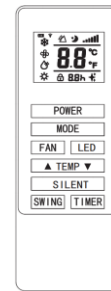

**REMOTE CONTROL**

# INSTALLATION TOOLS REQUIRED

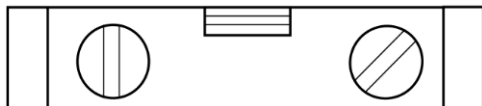

**SPIRIT LEVEL**

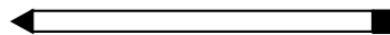

**PENCIL**

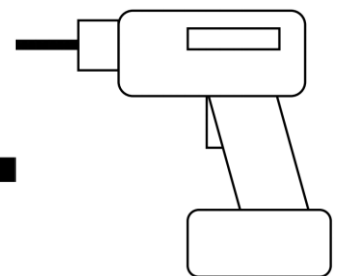

**DRILL**

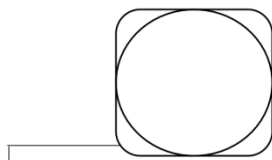

**TAPE**

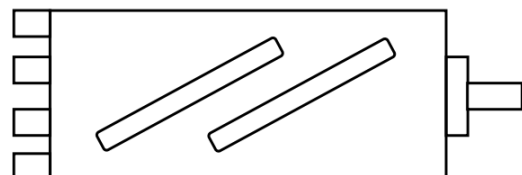

**180mm CORE DRILL**



**8mm MASONRY**



**20mm MASONRY**



**SHARP KNIFE**



**BEFORE STARTING INSTALLATION, PLEASE ENSURE YOU HAVE ALL SUITABLE EQUIPMENT AVAILABLE AND UNDERSTAND THE STEPS INVOLVED IN INSTALLATION. IF IN ANY DOUBT, PROFESSIONAL ADVICE SHOULD BE SOUGHT.**

**THE INSTALLER MUST ENSURE THAT THE PLANNED POSITION OF THE AIR CONDITIONER IS SUITABLE, AND THAT THERE ARE NO CABLES AND PIPES INSIDE THE WALL, AND NO OTHER OBSTRUCTIONS FOXED ON THE WALL, WHICH WOULD PRESENT A DANGER AND/OR PREVENT COMPLETION OF INSTALLATION.**

## Installation

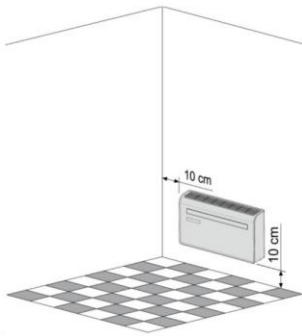

This unit must be installed on an external wall, as it vents directly out of its rear and ensure the wall is flat, solid and reliable.

Leave at least 10 cm of space to the left, right and base of the machine. At least 20cm of space must be left above the unit to help air flow smoothly and stay away from curtains, plants, faucets, furniture and others appliances etc.

Paste the supplied installation template paper in position on the wall, ensuring that the reference line is level using a spirit level.

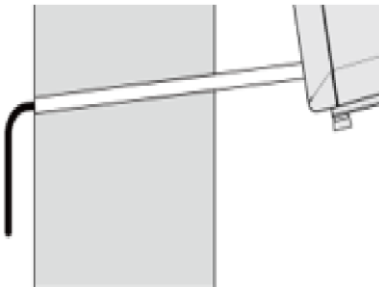
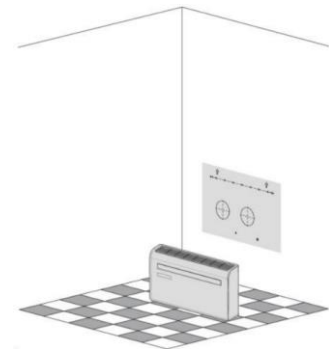

Use a 180mm core drill to drill the two holes for the units ventilation, ensuring that both the holes are aligned with the template. Ensure that the holes are at a downward angle (min 5 degrees) and aligned with the template.

The hole for the drainage pipe must be drilled using a 20mm Drill bit. Ensure the hole is at a downward angle (min 5 degrees) so that the water will drain correctly.

Use the template to mark the position of the screws for the hanging rail, using a spirit level to ensure it is straight and level. Drill the marked holes using a suitable 8mm drill bit and insert wall plugs. Line the hanging rail with the holes, and fix the rail into position using the supplied screws. Ensure that the hanging rail is securely fastened onto the wall, and that there is no risk of the unit tipping or falling.

**Note:** The machine performs best when it is installed on a wall with a thickness not exceeding 240mm.

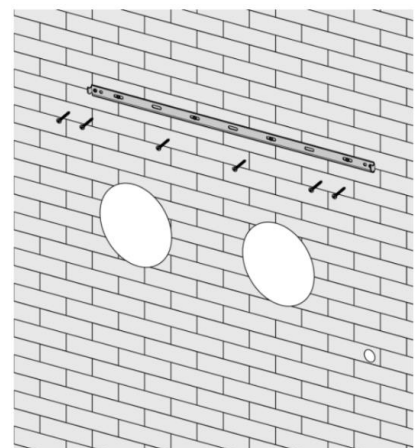

Roll the plastic vent sheets into a tube and feed them from the inside into the holes previously made. Ensure the tubes sit flush to the interior wall.

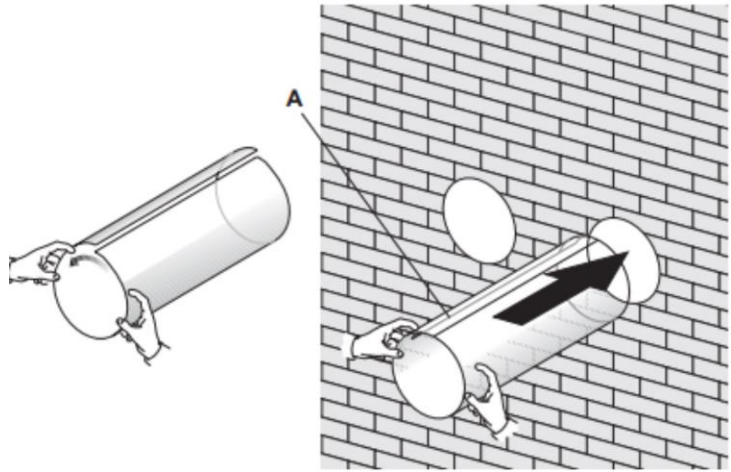
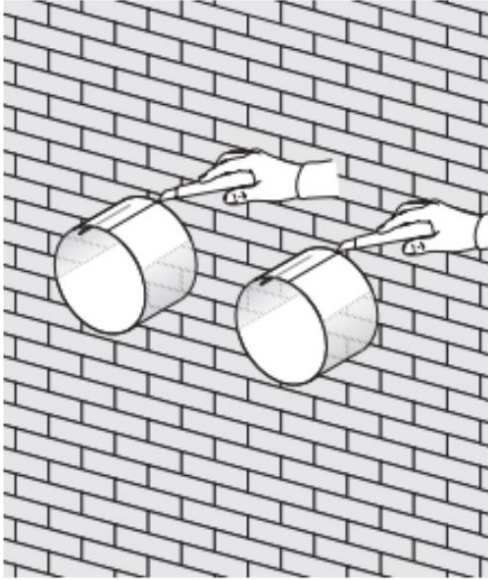

Go outside and trim off the excess vent tube using a sharp knife, keeping the edge as neat as possible.

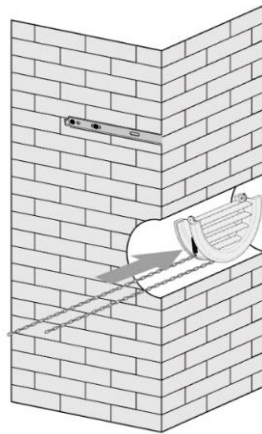
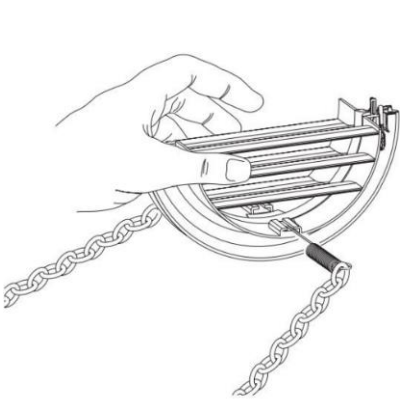

Insert the indoor fixing ring from the vent cover onto the indoor side of the air vent. Then fold the external vent cover in half. Attach the chains to each side of the vent cover, before sliding the cover outside through the vent hole.

Expand the external cover, before tightly fixing the chains by hooking onto the indoor fixing ring. This will hold the external cover firmly in position. Repeat for the second vent.

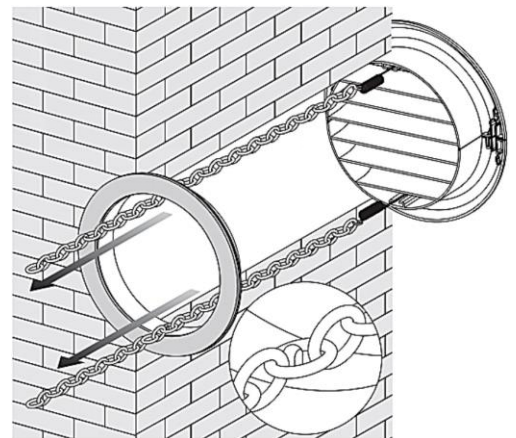

Once the chains are fitted and secure, any excess chain should be removed by cutting the chain.

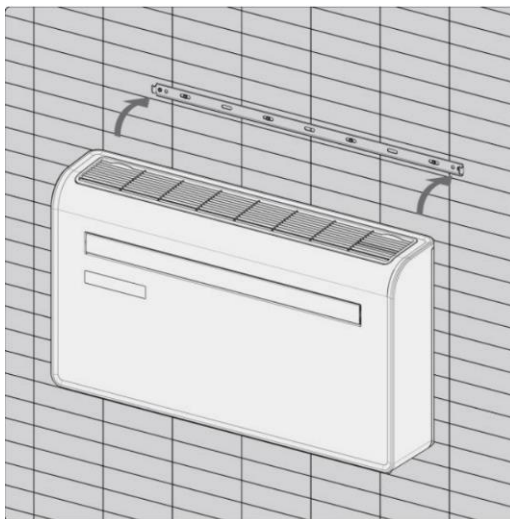
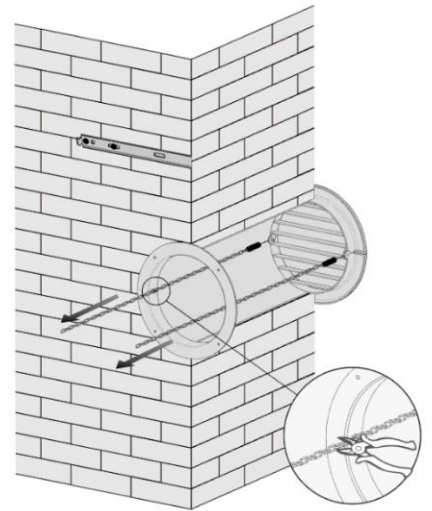

Lift the unit onto the wall, align the hanging holes with the hooks on the hanging rail and gently rest the unit into place. At the same time, slide the drain pipe through the drainage hole.

**NOTE:**

1<sup>st</sup>: please ensure that the backside of product is tightly attached on the wall to avoid additional vibration and noise.  
2<sup>nd</sup>: The end of the external water pipe must be placed in an open space or drain. Avoid damage or constriction to the drainage pipe to ensure the unit drains.

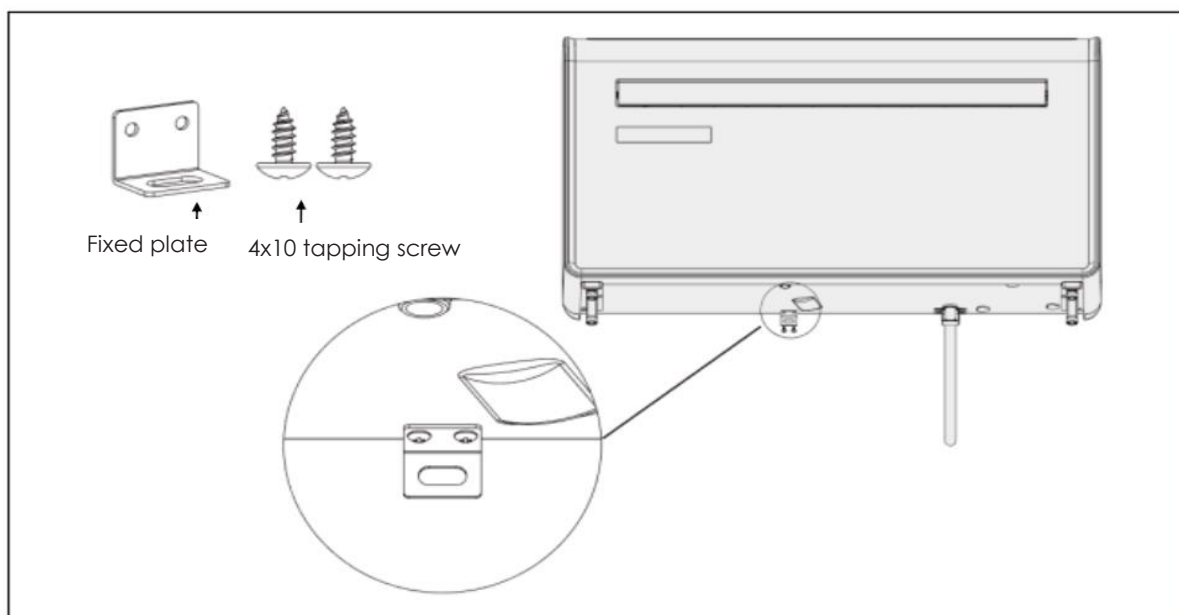

# OPERATION

## CONTROL PANEL

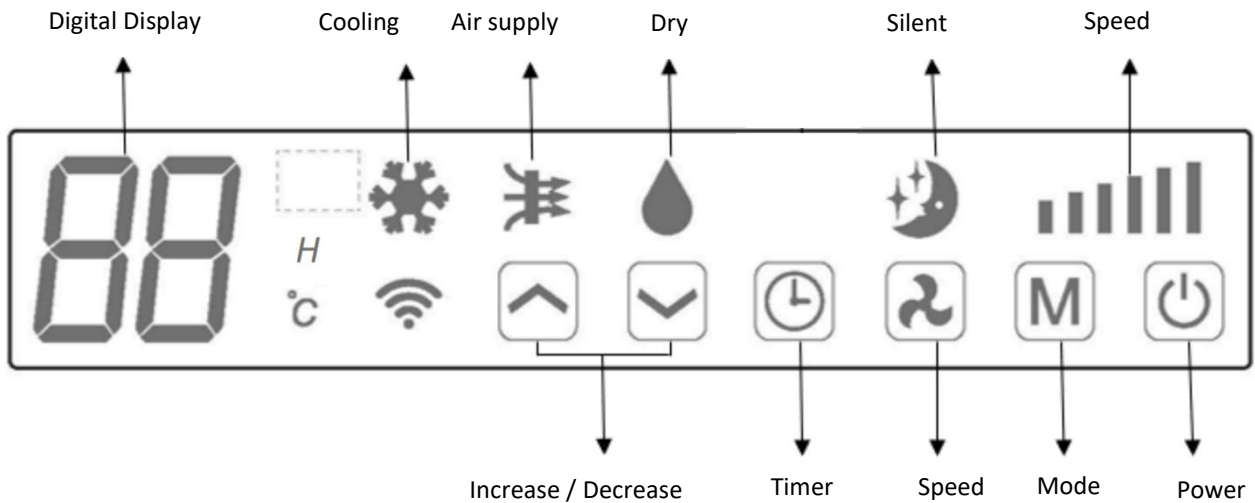











## REMOTE CONTROL

The air conditioner can be controlled with the remote control. Two AAA-batteries are required.

NOTE: Further details of the functions can be found on the following page.

<b>POWER</b>	Press the POWER button to turn the machine on or off.	
<b>MODE</b>	Press the MODE button to switch between cooling, fan and dry modes.	
<b>FAN</b>	Press the FAN button to change between high, medium and low fan speeds	
<b>LED</b>	Press the LED button to open or close the LED light on unit, it can be a choice for silent condition.	
	Press the UP button to increase the desired temperature or timer duration	
	Press the DOWN button to decrease the desired temperature or timer duration	
<b>SILENT</b>	Press it for silent mode, In Silent mode, noise will be lower, fan works in low speed, frequency is low.	
<b>SWING</b>	Press to turn the louver swing function on and off (only activated by the remote control & APP)	
<b>TIMER</b>	Press the TIMER button to set the automatic switch-on/off.	

## FUNCTIONS

 POWER	<p>Press "POWER" to turn the unit On or Off.</p>	
 MODE	<p>Press to change between the 4 different modes. The display will show the symbol for the mode currently selected.</p>	
	 COOLING	<p>The cooling function allows the air conditioner to cool the room and at the same time reduces air humidity. The desired temperature can be adjusted using the increase and decrease button between 16°C and 30°C. The fan speed can also be adjusted using the speed button.</p>
	 DRY	<p>Dry mode will extract moisture from the air, which will be drained outside using the installed drain pipe. the fan speed and the desired temperature cannot be adjusted in dry mode.</p>
	 FAN	<p>In fan mode the appliance will recirculate the air within the room, and will not cool, heat or dehumidify. The fan speed can be adjusted using the Speed button, But the desired temperature cannot be set.</p>
	 SILENT	<p>Silent mode can be activated from APP or the remote control, it can also be activated by pressing "🕒"+"⬆️" on unit control panel at the same time. It will only operate in cooling or heating modes, the fan speed will change to low and noise will be lower.</p>
 FAN SPEED	 <p>Press to change the fan speed between Low, Medium and High. The fan speed cannot be adjusted in Dry or Silent modes.</p>	
 TIMER	<p>The air conditioner contains a 24-hour timer, which can be used to either set a delayed start, or a set period of operation.</p>	
	<p><b>SHUTDOWN TIMER:</b> While the unit is running press the timer button, the display will flash "0" 5 times. After the 5th flash, use the up and down buttons to adjust the duration in 1-hour increments between 1 to 24 hours. When the timer has elapsed, the unit will shut down automatically.</p>	
	<p><b>DELAYED START TIMER:</b> With the unit in standby, press the timer button, the display will flash "0" 5 times. After the 5th flash, use the up and down buttons to adjust the duration in 1-hour increments between 1 to 24 hours. After the timer has elapsed, the unit will start up in the same mode with the same settings as when it was turned off.</p>	
 INCREASE AND DECREASE	<p>Used within cooling and heating modes to adjust the desired temperature 16-30°C. Also used while setting the timer to adjust the duration.</p>	
<p>SWING MODE</p>	<p>After machine turns on, press the "SWING" button, louver will swing continuously up and down; by pressing the button again the movement will stop and the louver remain in that position. Swing mode can only be adjusted from the remote, and will initially be turned on by default. the louver will close automatic once switch OFF the product.</p>	
<p>COMPRESSOR PROTECTION</p>	<p>There is a 3 minutes delay on power on. In order to protect the life of the compressor and electronic components please do not switch on the unit for at least 5 minutes after you turned the unit off.</p>	

## WI-FI SETUP AND SMART FEATURES

### WI-FI SETUP

#### BEFORE YOU START

- Ensure your router provides a standard 2.4ghz connection.
- If your router is dual band ensure that both networks have different network names (SSID). The provider of your router / Internet service provider will be able to provide advice specific to your router.
- Place the air conditioner as close as possible to the router during setup.
- Once the app has been installed on your phone, turn off the data connection, and ensure your phone is connected to your router via WI-FI.

**DOWNLOAD THE APP TO YOUR PHONE**

Download the "TUYA SMART" app, from your chosen app store, using the QR codes below, or by searching for the app in your chosen store.



**CONNECTION METHODS AVAILABLE FOR SETUP**



The air conditioner has two different setup modes, Quick Connection and AP connection (Access Point).

The quick connection is a quick and simple way to set the unit up. The AP connection uses a direct local WI-FI connection between your phone and the air conditioner to upload the network details. In Standby mode press and hold the speed button for 3 seconds (until you hear a bleep) to enter the Wi-Fi connection mode.

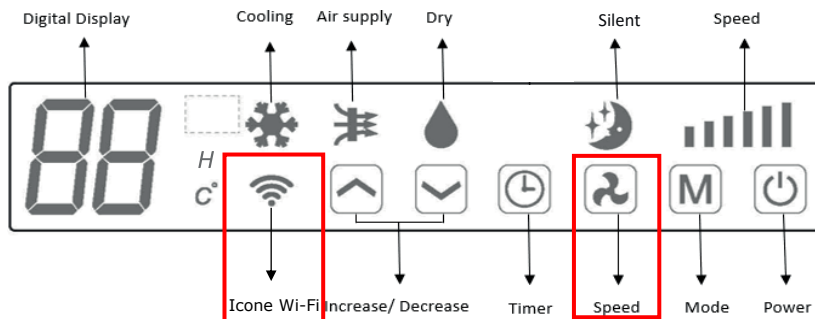

Please ensure your device is in the correct Wi-Fi connection mode for the connection type you are attempting, the flashing of the Wi-Fi light on your air conditioner will indicate this.



Connection Type	Frequency of Flashes
Quick Connection	Flashes twice per second
AP Connection (Access Point)	Flashes once per three seconds

**CHANGING BETWEEN CONNECTION TYPES**

To change the unit between the two Wi-Fi connection modes, hold the Speed button for 3 seconds.

**REGISTER THE APP**



1. Press on the register button at the bottom of the screen.

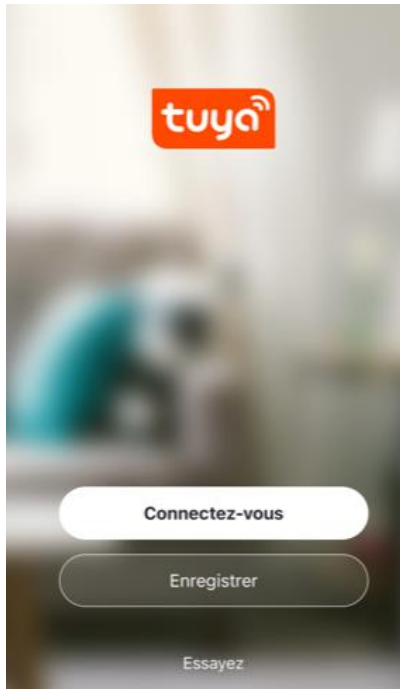

2. Read the Privacy policy and press the Agree Button.

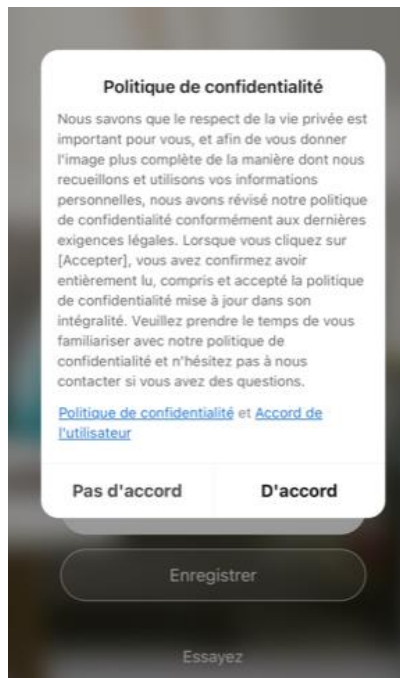

3. Enter your email address or phone number and press continue to register.

## Enregistrer

France >

e-mail

Obtenir le code de vérification

Valider l'inscription [Accord de l'utilisateur](#) et [Politique de confidentialité](#)

4. A verification code will be sent by the method selected in step 3. Enter the code into the app.

## Entrez le code de vérific...

-----

Le code de vérification a été envoyé à votre e-mail :

[vous n'avez pas reçu de code?](#)



5. Type in the password you would like to create. This needs to be 6-20 characters, with letters and numbers.

<

## Définir le mot de passe

Votre mot de passe doit comporter au moins 6 caractères (20 au maximum) et au moins un chiffre et une lettre.

Terminé

6. The app is now registered. It will automatically log you in following registration.

## CONNECTING USING QUICK CONNECTION

Ensure your phone is connected to the Wi-Fi network. (We advise turning mobile data off during setup).

1. Open app and press “+” to add device, or use the add device button.

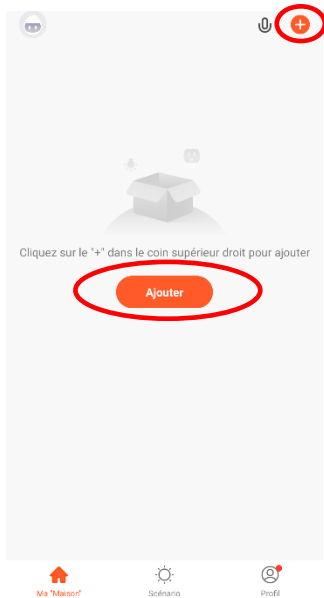

2. Select the type of device as “Large Home Appliance”



3. Connect a WI-Fi and enter the password.

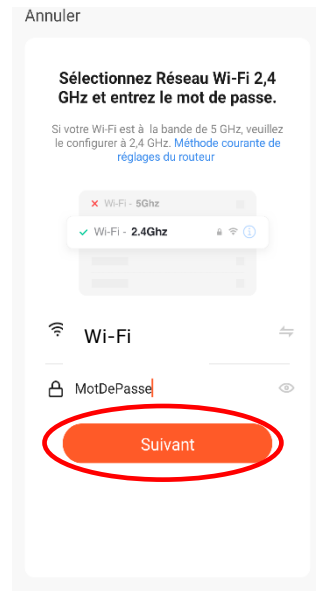

4. Ensure the device is in standby mode and the Wi-Fi light is flashing twice a second. If not, press and hold the Speed button again for 3 seconds - see page 30 for more information.



5. Then click NEXT button to enter the next setting.

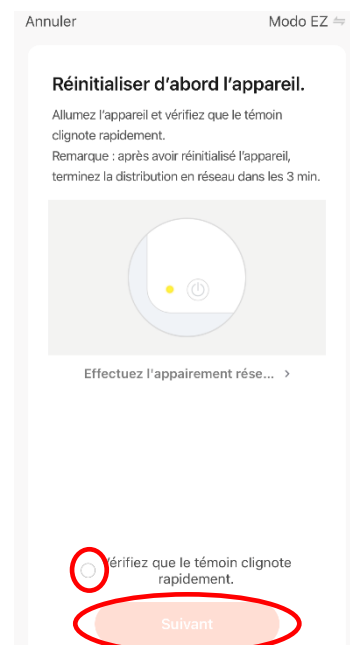

6. Click NEXT button to scan and connect a new device. Waiting for this process to complete.

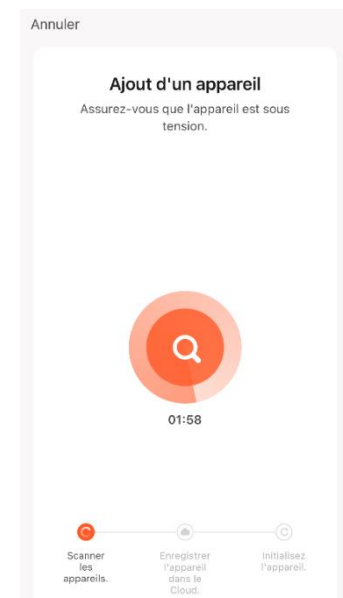



7. Press "Done".

Ajouté.





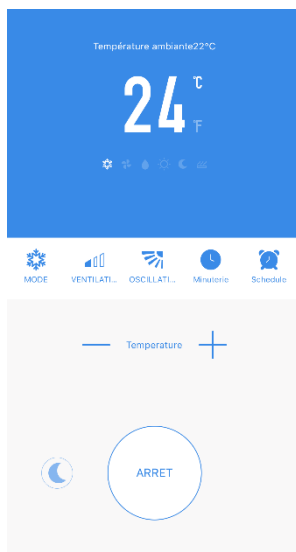

Terminé

8. Your device is configured, you can modify the different parameters (modes, timer, programming, ...) by pressing the different icons.

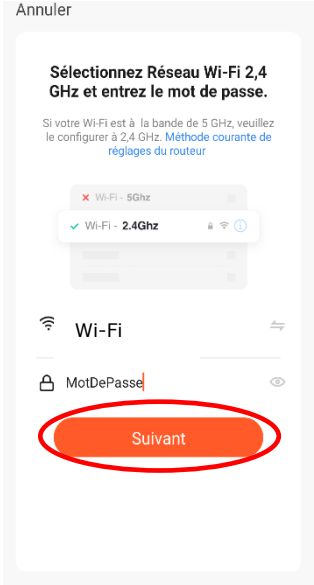
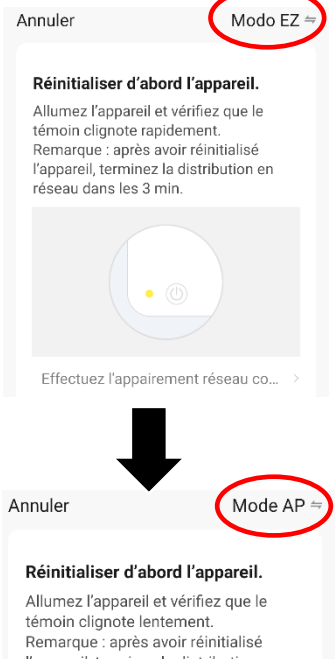

## CONNECTING USING AP MODE (ALTERNATIVE METHOD)

Ensure your phone is connected to the Wi-Fi network. (We advise turning mobile data off during setup)

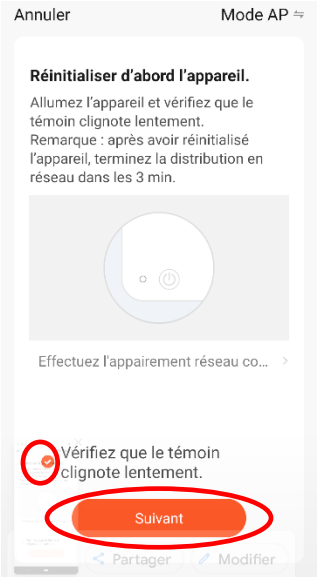
<p>1. Open app and press “+” to add device, or use the add device button.</p> 	<p>2. Select the type of device as “Large Home Appliance”</p> 	<p>3. Enter your Wi-Fi password and press confirm.</p> 
<p>4. Change to the AP mode in the top right of the screen.</p> 	<p>5. Ensure the device is in standby mode and the Wi-Fi light is flashing twice a second. If not, press and hold the Speed button again for 3 seconds - see page 30 for more information.</p> 	<p>6. Confirm that the device is flashing slowly, then press "Next".</p> 

7. Press "Connect Now".

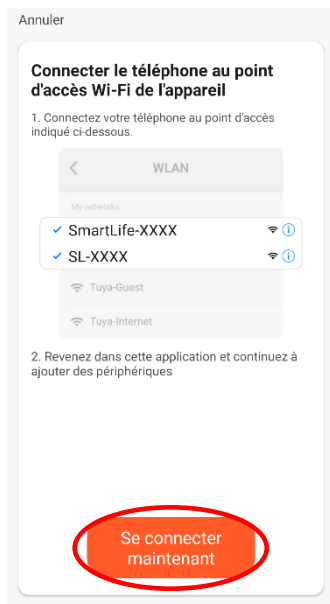

8. Get into network settings in your phone and connect to the "Smart Life xxx" connection. There is no password to enter. Then return back to the app to complete setup.

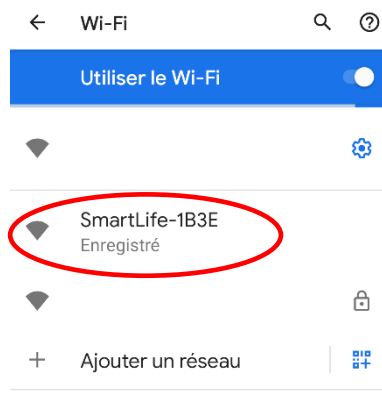

10. Return to the Tuya Smart application, and wait for the device to complete the configuration, then press "Done".

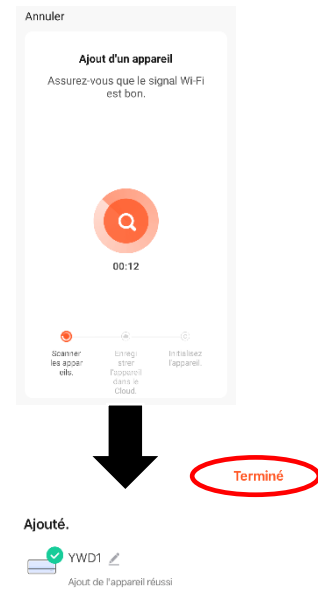

11. Your device is configured, you can modify the different parameters (modes, timer, programming, ...) by pressing the different icons.

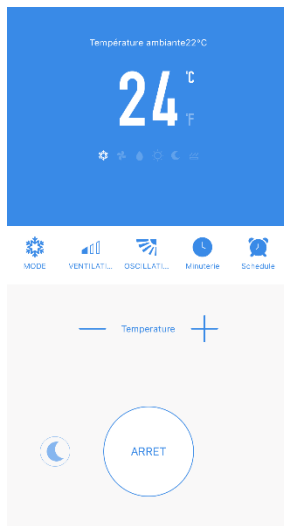

## TROUBLESHOOTING

Do not repair or disassemble the air conditioning. Unqualified repair will invalidate the warranty and may lead to failure, causing injuries and property damage. Only use it as directed in this user manual and only perform operations advised here.

Problem	Reasons	Solutions
The air conditioner does not work	There is no electricity.	Check the unit is plugged in, and the socket is working normally.
	The ambient temperature is too low or too high.	Only use to use the machine with a room temperature between 7 and 35°C.
	In cooling mode, the room temperature is lower than the desired temperature; in heating mode, the room temperature is higher than the desired temperature.	Adjust the desired room temperature.
	In dehumidification (dry) mode, the ambient temperature is low.	Ensure that the room temperature is above 17°C for dry mode.
	There is direct sunlight.	Use curtains to reduce heat from the sun.
The cooling or heating effect is poor	Doors or windows are open; there are a lot of people; or in cooling mode, there are other sources of heat (e.g. fridges)	Close doors and windows; increase air conditioning power
	The filters screen is dirty.	Clean or replace the filter screen.
	The air inlet or outlet is blocked.	Clear obstructions; make sure the unit is installed as per the instructions
The air conditioner is leaking	The unit is not straight	Use a spirit level to check the unit is horizontal, if not remove from the wall and Straighten.
	The drain pipe is blocked	Check the drain pipe to ensure it is not blocked or constricted.
Compressor does not work.	Overheat protection operational.	Wait for 3 minutes until the temperature is lowered, and then restart the machine.
The remote control does not work.	The remote control is not aligned with the direction of the remote-control receiver.	Let the remote control get close to the air conditioner, and make sure that the remote control directly faces to the direction of the remote-control receiver.
	Batteries poor.	Replace batteries.

**If problems not listed in the table occur or recommended solutions do not work, please contact the service center.**

## ERROR CODES

Fault code	Fault description
FL	Water-full protection
E1/E2	Temperature sensor error
E3	Evaporator fan motor error
E7	Condenser fan motor error
E5	Water-splash motor error
EA	Reversing valve error
Eb	Freon lacking protection
P7	Anti-frost protection

## TECHNICAL DATA

MODEL	<b>CMM2000</b>
Capacity Cooling / Heating	2350 W
Rated Input Cooling / Heating	900 W
Rated current	4,0 A
Air Flow	500 m <sup>3</sup> /h
EER rate	2.6
Compressor	Rotatif Inverter, 280g, R290 gas
Sound Power Level	60 dB(A)
Thermostat	16 - 30°C
Moisture removal	19 l/day
Maximum Allowable Pressure	8 / 28 bar
Power Supply	220-240V / 50Hz
Net Weight	40,5 kg
Dimension(L*D*H)	1000 x 205 x 585mm

Unit must be vented outside when in Air Cooling and Heating mode. For the purposes of EU regulation EN12102 this is an air conditioner and produces less than 58dB(A) sound power.



**R290**

## Service and Operation for the Flammable Refrigerants R290

Please read this user's manual carefully to ensure proper use, maintenance and installation

### **WARNING (for R290)**

#### **Before Initiation**

- Thoroughly read all of the warnings.
- Use only implements recommended by the manufacturer for defrosting or cleaning.
- Do not pierce or burn.
- R290 is a refrigerant gas that complies with the European directives on the environment. Do not perforate any of the components in the refrigerant circuit. Refrigerant gas may be odorless.
- If the appliance is installed, operated or stored in an unventilated area, the room must be designed to prevent to the accumulation of refrigerant leaks resulting in a risk of fire or explosion due to ignition of the refrigerant caused by electric heaters, stoves, or other sources of ignition.
- Individuals who operate or work on the refrigerant circuit must have the appropriate certification issued by an accredited organization that ensures competence in handling refrigerants according to a specific evaluation recognized by associations in the industry.
- All repairs must be carried out in accordance with the manufacturer's recommendations. Maintenance and repairs requiring the assistance of other qualified personnel must be carried out under the supervision of specialists in the use of inflammable refrigerants.
- Do not exceed impedance greeter than 0.1 ohm in supply the appliance is connected to. Failure to comply may lead the supply authority to impose restrictions to connection. Please consult your energy supply authority if the use of equipment exceeds 0.1 ohm.

#### **GENERAL SAFETY INSTRUCTION**

- Keep the unit upward while transport and storage, for the compressor locates properly.
- Before cleaning the air-conditioner, always turn off or disconnect the power supply.
- When moving the air-conditioner, always turn off and disconnect the power supply, and move it slowly.
- To avoid the possibility of fire disaster, the air-conditioner shall not be covered.
- Details of type and rating of fuses : T, 250V AC,15AH.
- Contact authorized service technician for repair or maintenance of this unit.
- Do not pull, deform . or modify the power supply cord, or immerse it in water . Pulling or misuse of the power supply cord can result in damage to the unit and cause electrical shock.
- That compliance with national gas regulations shall be observed.
- A warning to keep any required ventilation openings clear of obstruction.
- Any person who is involved with working on or breaking into a refrigerant a refrigerant circuit should hold a current valid certificate from an industry-accredited assessment authority. Which authorizes their competence to handle refrigerants safety in accordance with an industry recognized assessment specifications.
- Do not operate or stop the unit by inserting or pulling out Die power plug, it may cause electric shock or fire due to heat generation.
- Unplug the unit if strange sounds, smell, or smoke comes from it.



**R290 refrigerant gas complies with European environmental directives.**

**This appliance contains approximately 280g of R290 refrigerant gas**

**Appliance shall be installed, operated and stored in a room with a floor area larger than 14 m<sup>2</sup>.**

### **INSTRUCTION, REPAIRING APPLIANCES CONTAINING R290**

#### **1. Checks to the area**

Prior to beginning work on systems containing flammable refrigerants, safety checks are necessary to ensure that the risk of ignition is minimized. For repair to the refrigerating system, the following precaution shall be completed prior to conducting work on the system.

#### **2. Work procedure**

Work shall be undertaken under a controlled procedure so as to minimize the risk of a flammable gas or vapor being present while the work is being performed.

### **3. General work area**

All maintenance staff and others working in the local area shall be instructed on the nature of work being carried out. Work in confined spaces shall be avoided.

### **4. Checking for presence of refrigerant**

The area shall be checked with an appropriate refrigerant detector prior to and during work, to ensure the technician is aware of potentially toxic or flammable atmospheres.

Ensure that the leak detection equipment being used is suitable for use with all applicable refrigerants, i.e. nonsparking, adequately sealed or intrinsically safe.

### **5. Presence of fire extinguisher**

If any hot work is to be conducted on the refrigerating equipment or any associated parts, appropriate fire extinguishing equipment shall be available to hand. Have a dry powder or CO2 fire extinguisher adjacent to the charging area.

### **6. No ignition sources**

No person carrying out work in relation to a refrigerating system which involves exposing any pipe work shall use any sources of ignition in such a manner that it may lead to the risk of fire or explosion. All possible ignition sources, including cigarette smoking, should be kept sufficiently far away from the site of installation, repairing, removing and disposal, during which refrigerant can possibly be released to the surrounding space. Prior to work taking place, the area around the equipment is to be surveyed to make sure that there are no flammable hazards or ignition risks. "No Smoking" signs shall be displayed.

### **7. Ventilated area**

Ensure that the area is in the open or that it is adequately ventilated before breaking into the system or conducting any hot work. A degree of ventilation shall continue during the period that the work is carried out. The ventilation should safely disperse any released refrigerant and preferably expel it externally into the atmosphere.

### **8. Checks to the refrigerating equipment**

Where electrical components are being changed, they shall be fit for the purpose and to the correct specification. At all times the manufacturer's maintenance and service guidelines shall be followed. If in doubt, consult the manufacturer's technical department for assistance.

The following checks shall be applied to installations using flammable refrigerants:

- the actual refrigerant charge is in accordance with the room size within which the refrigerant containing parts are installed;
- the ventilation machinery and outlets are operating adequately and are not obstructed;
- if an indirect refrigerating circuit is being used, the secondary circuit shall be checked for the presence of refrigerant;
- marking to the equipment continues to be visible and legible. Markings and signs that are illegible shall be corrected;
- refrigerating pipe or components are installed in a position where they are unlikely to be exposed to any substance which may corrode refrigerant containing components, unless the components are constructed of materials which are inherently resistant to being corroded or are suitably protected against being so corroded.

### **9. Checks to electrical devices**

Repair and maintenance to electrical components shall include initial safety checks and component inspection procedures. If a fault exists that could compromise safety, then no electrical supply shall be connected to the circuit until it is satisfactorily dealt with. If the fault cannot be corrected immediately but it is necessary to continue operation, an adequate temporary solution shall be used. This shall be reported to the owner of the equipment so all parties are advised.

Initial safety checks shall include:

- that capacitors are discharged: this shall be done in a safe manner to avoid possibility of sparking;
- that no live electrical components and wiring are exposed while charging, recovering or purging the system;
- that there is continuity of earth bonding.

## 10. Repairs to sealed components

During repairs to sealed components, all electrical supplies shall be disconnected from the equipment being worked upon prior to any removal of sealed covers, etc. If it is absolutely necessary to have an electrical supply to equipment during servicing, then a permanently operating form of leak detection shall be located at the most critical point to warn of a potentially hazardous situation.

Particular attention shall be paid to the following to ensure that by working on electrical components, the casing is not altered in such a way that the level of protection is affected. This shall include damage to cables, excessive number of connections, terminals not made to original specification, damage to seals, incorrect fitting of glands, etc.

Ensure that the apparatus is mounted securely.

Ensure that seals or sealing materials have not degraded to the point that they no longer serve the purpose of preventing the ingress of flammable atmospheres. Replacement parts shall be in accordance with the manufacturer's specifications.

NOTE: The use of silicon sealant may inhibit the effectiveness of some types of leak detection equipment. Intrinsically safe components do not have to be isolated prior to working on them.

## 11. Repair to intrinsically safe components

Do not apply any permanent inductive or capacitance loads to the circuit without ensuring that this will not exceed the permissible voltage and current permitted for the equipment in use.

Intrinsically safe components are the only types that can be worked on while live in the presence of a flammable atmosphere. The test apparatus shall be at the correct rating.

Replace components only with parts specified by the manufacturer. Other parts may result in the ignition of refrigerant in the atmosphere from a leak.

## 12. Cabling

Check that cabling will not be subject to wear, corrosion, excessive pressure, vibration, sharp edges or any other adverse environmental effects. The check shall also take into account the effects of aging or continual vibration from sources such as compressors or fans.

## 13. Detection of flammable refrigerants

Under no circumstances shall potential sources of ignition be used in the searching for or detection of refrigerant leaks. A halide torch (or any other detector using a naked flame) shall not be used.

## 14. Leak detection methods

The following leak detection methods are deemed acceptable for systems containing flammable refrigerants.

Electronic leak detectors shall be used to detect flammable refrigerants, but the sensitivity may not be adequate, or may need recalibration. (Detection equipment shall be calibrated in a refrigerant-free area.) Ensure that the detector is not a potential source of ignition and is suitable for the refrigerant used. Leak detection equipment shall be set at a percentage of the LFL of the refrigerant and shall be calibrated to the refrigerant employed and the appropriate percentage of gas (25 % maximum) is confirmed. Leak detection fluids are suitable for use with most refrigerants but the use of detergents containing chlorine shall be avoided as the chlorine may react with the refrigerant and corrode the copper pipe-work. If a leak is suspected, all naked flames shall be removed/extinguished. If a leakage of refrigerant is found which requires brazing, all of the refrigerant shall be recovered from the system, or isolated (by means of shut off valves) in a part of the system remote from the leak. Oxygen free nitrogen (OFN) shall then be purged through the system both before and during the brazing process.

## 15. Removal and evacuation

When breaking into the refrigerant circuit to make repairs – or for any other purpose – conventional procedures shall be used. However, for flammable refrigerants it is important that best practice is followed since flammability is a consideration. The following procedure shall be adhered to:

- remove refrigerant;
- purge the circuit with inert gas;
- evacuate;
- purge with inert gas;
- open the circuit by cutting or brazing.

The refrigerant charge must be recovered in the appropriate recovery bottles.



65, Rue de Luzais  
38 070 Saint-Quentin-Fallavier  
FRANCE

[www.axelair-ventilation.fr](http://www.axelair-ventilation.fr)