

## Kit SOUL 4,3" LITE

- Avec Clavier a codé

G S 5113/ART 4 LITE



Systeme BUS 2 fils G2+  
avec moniteur ART 4 LITE

**0 821 236 756**

Service 0,15 € / min  
+ prix appel

## INDEX

Caractéristiques .....	3
Recommandations .....	3
Fonctionnement du système .....	3
Alimentation FA-G2P .....	4
Description .....	4
Installation .....	4
Platine Soul ACCESS .....	5 à 8
Description .....	5
Installation .....	6
Borniers d'installation .....	6
Configuration de la platine .....	7 à 8
Programmation des codes clavier .....	8
Programmation des codes clavier invité .....	8
Moniteur ART 4/LITE .....	9 à 24
Description .....	9
Installation .....	10
Borniers de raccordement .....	10
Dip swich d'adressage .....	10
Menu principal .....	11
Menu paramètres .....	12
Réglages des mélodies et volume d'appel .....	13
Fonction «ouverture de porte automatique» .....	13-14
Écran d'appel de la platine .....	15
Réglage de l'image et du volume .....	15-19
Fonction «Ne pas déranger» .....	20-21
Menu d'intercommunication .....	22-24
Schémas d'installation .....	25 à 28
Sections et distances .....	25
Un logement équipé d'une platine et d'un moniteur .....	25
Un logement équipé de deux platines et d'un moniteur .....	25
Un logement équipé de deux platines et quatre moniteurs en cascade .....	26
Un logement équipé de deux platines et quatre moniteurs en distribution .....	26
Connexion d'une gâche électrique .....	27
Connexion d'un dispositif auxiliaire à la sortie de relais .....	27
Connexion d'un poussoir de sortie .....	28
Connexion d'une caméra extérieure .....	28
Connexion pour le poussoir d'appel palier .....	28
Codes spéciaux .....	29 à 31
Nettoyage du moniteur .....	31
Nettoyage de la platine .....	31
Conformité .....	32

## CARACTERISTIQUES



Kit vidéo 1 appel avec moniteur 4.3"



- Moniteur mains libre 4.3" couleur
- Câblage simplifié en BUS 2 fils non polarisé
- Extensible à 2 platines maximum
- Extensible jusqu'à 4 moniteurs dans un même logement
- Distance maximale entre la platine et le moniteur : 120 m (AWG 20)
- Double commande d'ouverture de porte (gâche et contact sec pour le pilotage des portails)
- Fonction intercom
- Fonction ouverture de porte automatique

## RECOMMANDATIONS

- L'installation doit passer à au moins 40 cm de toute autre installation.
- Avant de procéder à des modifications de l'installation, veuillez couper l'alimentation électrique.
- L'installation et la manipulation de ces systèmes ne doivent être réalisées que par du personnel autorisé et compétent.
- Vérifiez toutes les connexions avant de mettre en marche le système.
- Suivez à tout moment les instructions de ce manuel.



## FONCTIONNEMENT DU SYSTÈME

Pour effectuer un appel, le visiteur doit appuyer sur le poussoir  , trois bips indiqueront que l'appel est en cours et la LED  s'allumera. À ce moment-là, le(s) moniteur(s) du logement reçoit(vent) l'appel.

En ce qui concerne les systèmes intégrant deux portes d'accès, l'autre platine sera automatiquement déconnectée. Si un autre visiteur souhaite faire un appel, des tonalités lui indiqueront que le système est occupé et les LED  ,  et  s'allumeront.

À la réception de l'appel, l'image s'affichera sur l'écran du moniteur principal (et, le cas échéant, sur le secondaire 1) sans que le visiteur ne puisse le percevoir. Si vous souhaitez visualiser l'image sur les moniteurs secondaires 2 ou 3, pressez l'écran afin d'afficher l'image. Si l'appel ne reçoit aucune réponse dans un délai de 30 secondes, la LED s'éteindra et le système sera libéré.

Si le transfert d'appel vers un téléphone portable a été programmé, le transfert peut être annulé à tout moment depuis le moniteur, en établissant, une communication avec la platine depuis le menu principal.

Pour établir la communication, pressez l'icône de décrocher de l'écran. La LED  de la platine s'allumera. La communication prendra fin après 90 secondes ou en appuyant sur l'icône de raccrocher. Une fois la communication terminée, la LED  s'éteindra et le système sera libéré.

Pour ouvrir la porte ou activer la sortie auxiliaire de la platine , pressez l'icône correspondante.

Une seule pression active la gâche électrique ou la sortie auxiliaire pendant 3 secondes, et la LED  de la platine s'allumera. Le délai d'activation peut être programmé. Pour ce faire, suivez les instructions fournies de la page 29 à la page 31.

Vous trouverez une description détaillée du fonctionnement du moniteur de la page 9 à la page 24.

## ALIMENTATION GFA-G2P

### Description :

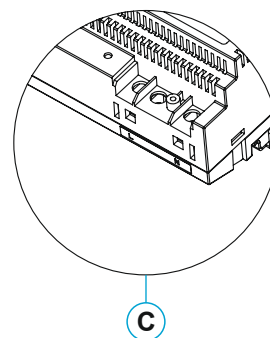
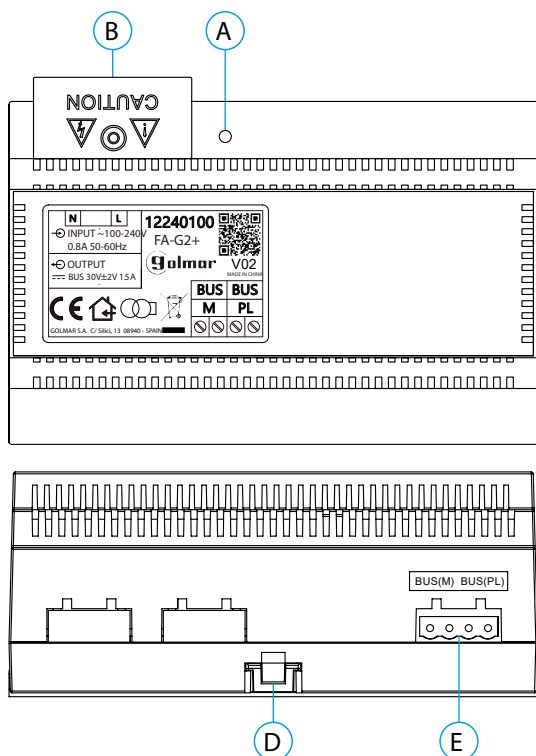

- A. Indicateur lumineux de fonctionnement
- B. Couvercle de protection de l'entrée de courant.
- C. Vue détaillée des bornes d'entrée de courant sans couvercle de protection
- D. Languette pour fixation dans le rail DIN
- E. Bornier débrochable

### Installation :

L'installation et la manipulation de l'alimentation ne doivent être prises en charge que par du personnel autorisé et compétent et en mettant toujours le système hors tension.

Installez l'alimentation dans un endroit sec, protégé et ventilé. Veillez à ne jamais obstruer les grilles de ventilation. Pour fixer l'alimentation, utilisez un rail DIN 46277 (8 éléments).

Souvenez-vous que la réglementation en vigueur oblige à protéger l'alimentation par un interrupteur magnétothermique.

Pour éviter tout risque d'électrocution, ne retirez pas le couvercle de protection sans avoir préalablement mis l'alimentation hors tension. Une fois tous les branchements achevés, veuillez remettre en place le couvercle de protection.

Branchez les câbles aux bornes en suivant les instructions des schémas.

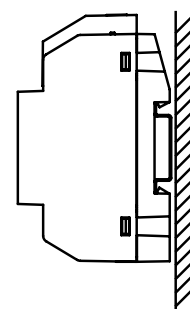
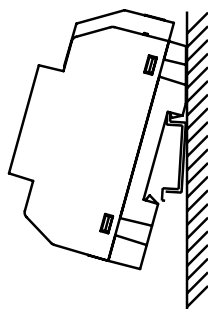
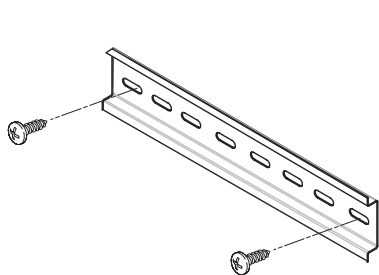

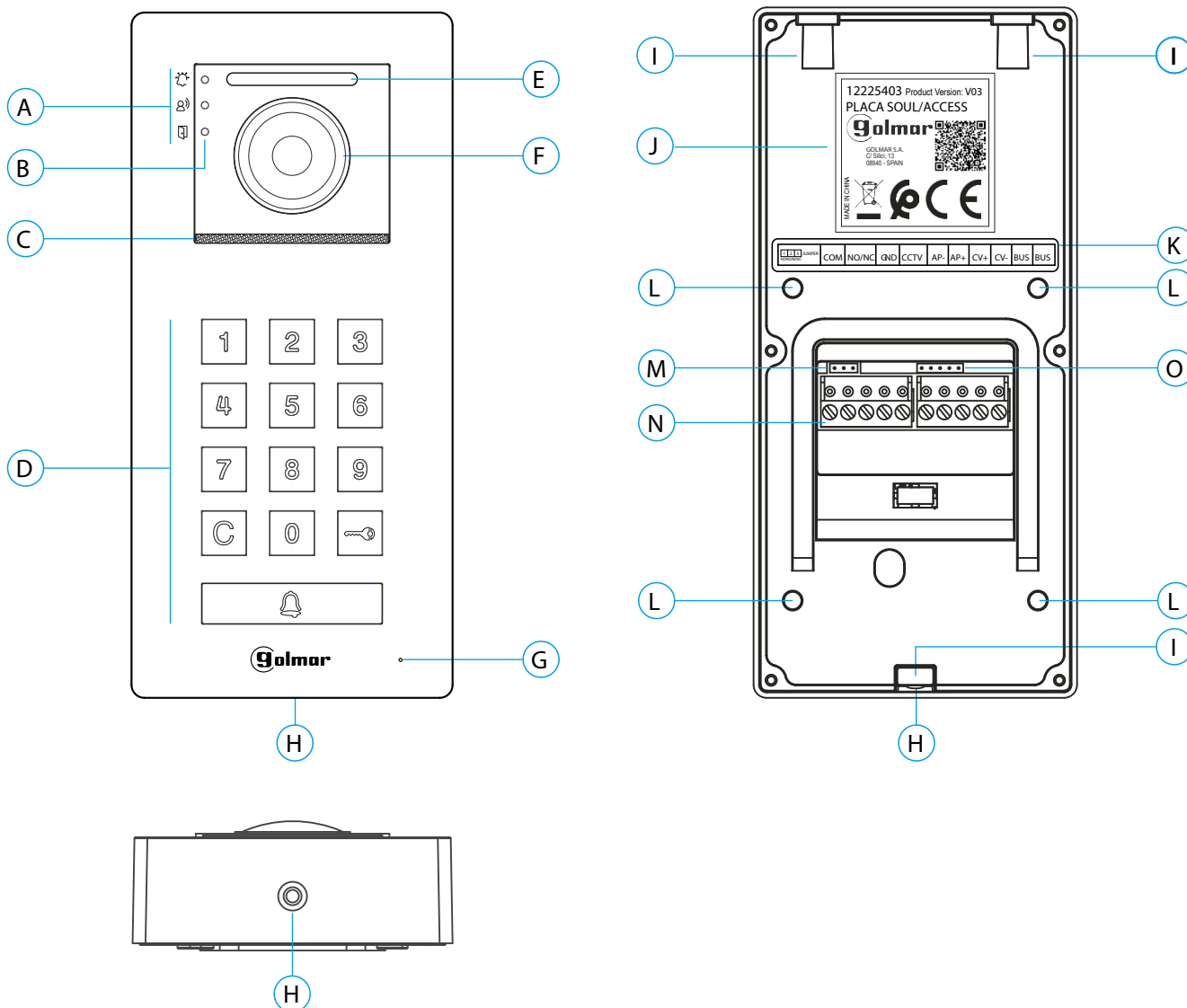

## PLATINE SOUL ACCESS

### Description :



#### A. Icônes d'état du système :

-  Appel en cours
-  Communication établie
-  Gâche électrique activée

#### B. Indicateurs lumineux d'état du système

#### C. Grille de haut-parleur

#### D. Bouton poussoir d'appel

- **Mode kit villa** : Pour effectuer l'appel vers le moniteur, appuyez sur le bouton .

- **Mode Contrôle d'accès** : Le clavier à code permet de commander la porte (CV+/CV-) ou la sortie auxiliaire (C/NA) en saisissant un code d'accès à l'aide des touche 0 à 9, puis valider avec . (Voir page 8 pour activer un ou plusieurs codes d'accès).

#### E. Éclairage pour vision nocturne

#### F. Caméra couleur

#### G. Micro

#### H. Vis de fixation de l'avant

#### I. Trou de fixation (x3)

#### J. Étiquette du produit

#### K. Étiquette de description des bornes.

#### L. Points de fixation du presse-étoupe (étanchéité à l'eau).

#### M. Jumper JP1

#### N. Borniers débrochables d'installation

#### O. Usage interne Golmar

## PLATINE SOUL ACCESS

### Installation :

La platine a été conçue pour résister aux diverses conditions climatiques. Nous recommandons, toutefois, de prendre les précautions supplémentaires nécessaires pour prolonger sa durée de vie, comme, par exemple, l'installer dans un endroit protégé.

Pour obtenir une qualité d'image optimale, éviter les reflets générés par les éventuelles sources de lumière (soleil, réverbères, etc.).

1. Retirez l'avant métallique de la platine en desserrant la vis de la partie inférieure à l'aide de la clé fournie.
2. Placez la partie supérieure de la visière à 1,65 m de hauteur, puis percez trois trous de 6 mm au niveau des points indiqués (A). Installez les chevilles fournies.
3. Fixez la platine au mur au moyen des vis fournies.
4. Faites passer les câbles d'installation par le presse-étoupe (étanche).
5. Branchez les câbles aux borniers débrochables, en suivant les instructions des schémas installation.

Avant de fermer la platine, effectuez les paramètres nécessaires (programmation des codes, paramètres du niveau audio, etc.), en suivant les instructions contenues dans le présent manuel.

S'assurer que le passe-câble (étanchéité) de la carte est correctement positionné, comme indiqué (B), selon le schéma, comme indiqué sur le dessin.

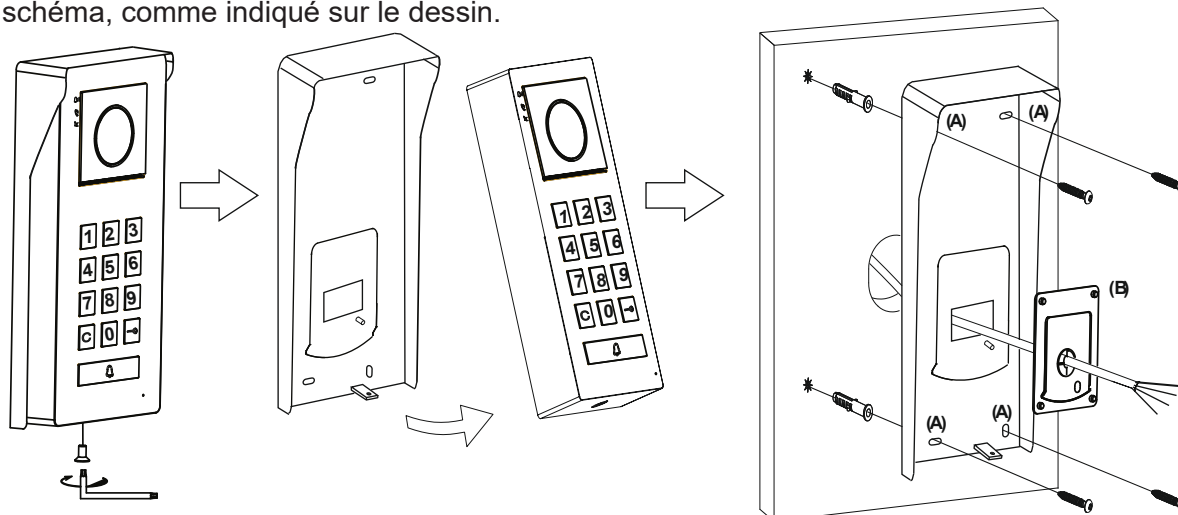

### Bornes d'installation (O) :

Dans le but de faciliter l'installation, les borniers sont débrochables et sont fournis dans un sachet séparé, une fois les borniers branchés, mettez-les en place.



BUS, BUS : bus de communication (sans polarité)

CV-, CV+ : sorties pour gâche électrique 12 Vcc (maxi 270 mA)

AP+, AP- : connexion bouton poussoir de sortie

GND, CCTV : entrée pour caméra analogique extérieure

COM, NO/NC : sortie de relais libre de potentiel (maxi 6 A/24 V)

**Le Jumper JP1 :** Permet de sélectionner l'état de la sortie du relais en normalement ouvert (NO) ou normalement fermé (NC).

(1) Le cavalier inséré entre 1 et 2 définit la sortie du relais comme normalement ouverte (NO).

Le cavalier inséré entre 2 et 3 définit la sortie du relais comme normalement fermé (NF).

(1) valeur d'usine

## Réglage appel bouton ou appel par clavier :

Il est possible de régler la façon d'appeler un moniteur : mode 0 pour lancer l'appel en appuyant sur le bouton «cloche» ou mode 1 pour lancer l'appel avec le clavier en appuyant sur 1 suivi de la «cloche» (par défaut réglé sur mode 0)

Code maître suivi de

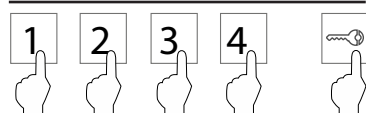

Fonction 12 suivi de

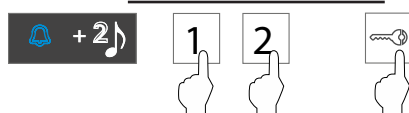

Choix 0 ou 1 suivi de

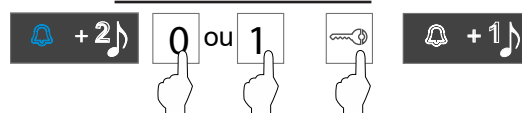





## PROGRAMATION DE LA PLATINE SOUL ACCESS

### Configuration de la platine :

Important : la programmation des fonctions de configuration doit être effectuée avec la platine au repos.

Fonctionnement de la programmation :

- Le bouton  est éclairé blanc la platine est au repos
- Le bouton  est éclairé en bleu la platine est en programmation
- Le bouton  est éclairé en rouge + 3 bips un code invalide à été tapé
- Le bouton  pour valider un code ou une fonction
- Le bouton  pour sortir de programmation ou annuler
- Si aucune touche n'est appuyée dans les 10 secondes la platine sort automatiquement de programmation

## 1. RAZ état d'usine :

La fonction RAZ état d'usine réinitialise tous les paramètres de la platine de rue par défaut

Code maître suivi de 

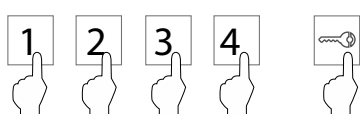

Fonction 00 suivi de 

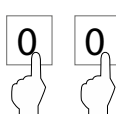

## 2. Changement du code maître «1234» :

Il est possible de remplacer le code maître par défaut «1234» par un autre code de 4 à 12 chiffres

Code maître suivi de 



Fonction 01 suivi de 

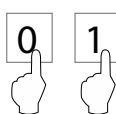

Nouveau code maître suivi de 



code de  
4 à 12 chiffres

## 3. Rétro éclairage du clavier :

Il est possible de configurer le rétro-éclairage de nuit du clavier, mode 0 le clavier sera rétro-éclairé la nuit et en mode 1 le clavier sera éteint la nuit. La journée le clavier reste éteint

Code maître suivi de 

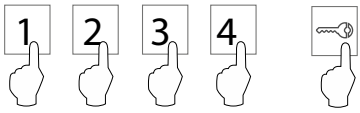

Fonction 02 suivi de 

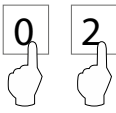

choix du mode 0 ou 1 suivi de 

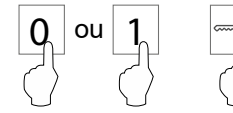



1 = éteint la nuit  
0 = allumé la nuit

## 4. Réglage du volume de la platine :

Il est possible de régler le niveau de volume du haut parleur de la platine de rue suivant 5 niveaux de 1 minimum à 5 maximum. Par défaut le niveau est réglé sur 3.

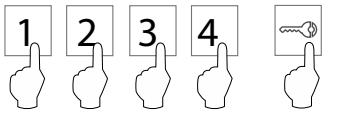
Code maître suivi de 



Fonction 10 suivi de 

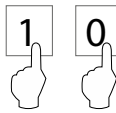

Choix du volume de 1 à 5 suivi de 



## 5. Réglage de l'adresse de la platine :

Dans les installations en commutation chaque platine de rue doit avoir une adresse différente. Il est possible de régler l'adresse d'une platine de 1 à 4

Code maître suivi de 

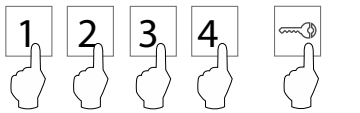

Fonction 11 suivi de 

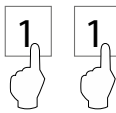



Choix de l'adresse 1 à 4 suivi de 



## 6. Tonalité de confirmation de la platine de rue :

Il est possible d'activer ou désactiver les tonalités de confirmation de la platine de rue (Appel, porte...) 0 pour activer les tonalités ou 1 pour désactiver les tonalités. Par défaut les tonalités sont activées.

Code maître suivi de       Fonction 15 suivi de       Choix du mode 0 ou 1 suivi de 

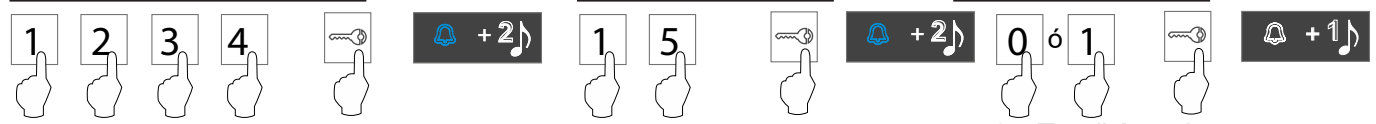



0 = Tonalités active  
1 = Pas de tonalités

### Ajout des codes d'ouverture de porte :

- Les codes peuvent avoir une longueur de 4 à 12 chiffres
- Les 20 mémoires de 16 à 35 sont utilisées pour les codes ouverture de porte CV+ / CV-
- Les 20 mémoires de 36 à 55 sont utilisées pour les codes ouverture de porte COM / NO / NC
- Les 4 mémoires de 56 à 59 sont utilisées pour les codes *invité* ouverture de porte CV+ / CV-
- Les 4 mémoires de 60 à 63 sont utilisées pour les codes *invité* ouverture de porte COM / NO / NC
- **Pour utiliser un code il faut le composer sur le clavier et valider avec la touche #**

## 1. Ajout de code d'ouverture porte (CV+/CV-) :

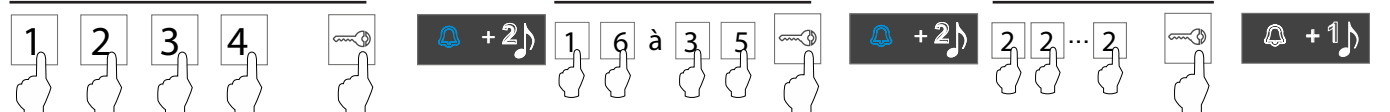

Il est possible d'ajouter jusqu'à 20 codes qui permettent d'ouvrir la porte (CV+/CV-). Les codes doivent être enregistrés dans les mémoires de 16 à 35.

Code maître suivi de       Mémoire de 16 à 35 suivi de       Code de 4 à 12 chiffres suivi de 



## 2. Ajout de code d'ouverture relais auxiliaire (COM/NO/NC) :

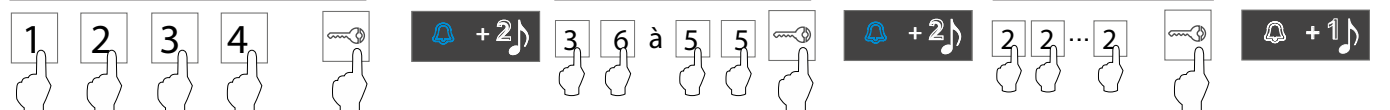

Il est possible d'ajouter jusqu'à 20 codes qui permettent d'ouvrir le relais auxiliaire (COM/NO/NC). Les codes doivent être enregistrés dans les mémoires de 36 à 55

Code maître suivi de       Mémoire de 36 à 55 suivi de       Code de 4 à 12 chiffres suivi de 



## 3. Ajout de code invité d'ouverture porte (CV+/CV-) :

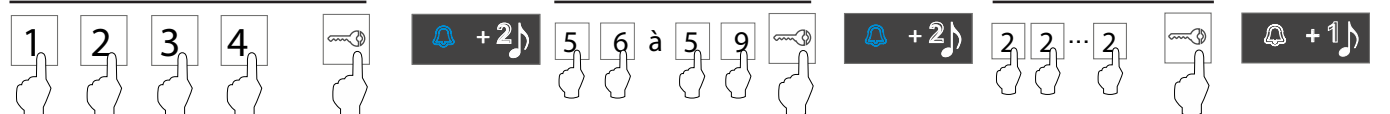

Il est possible d'ajouter des codes invité qui permettent d'ouvrir la porte (CV+/CV-) à usage unique. **Une fois le code utilisé, il est désactivé après 60 secondes.** Les codes doivent être enregistrés dans les mémoires de 56 à 59.

Code maître suivi de       Mémoire de 56 à 59 suivi de       Code de 4 à 12 chiffres suivi de 



## 4. Ajout de code invité d'ouverture relais auxiliaire (COM/NO/NC) :

Il est possible d'ajouter des codes invité qui permettent d'ouvrir le relais auxiliaire (COM/NO/NC) à usage unique. **Une fois le code utilisé, il est désactivé après 60 secondes.** Les codes doivent être enregistrés dans les mémoires de 60 à 63.

Code maître suivi de       Mémoire de 60 à 63 suivi de       Code de 4 à 12 chiffres suivi de 

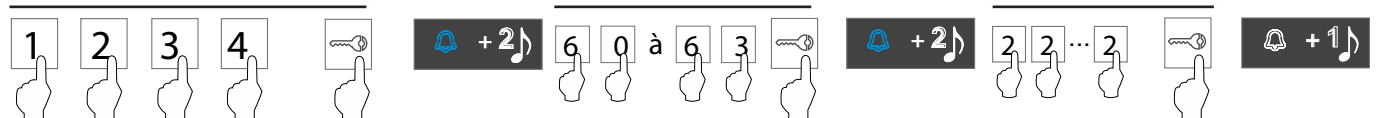



## MONITEUR G ART 4 LITE

### Description :

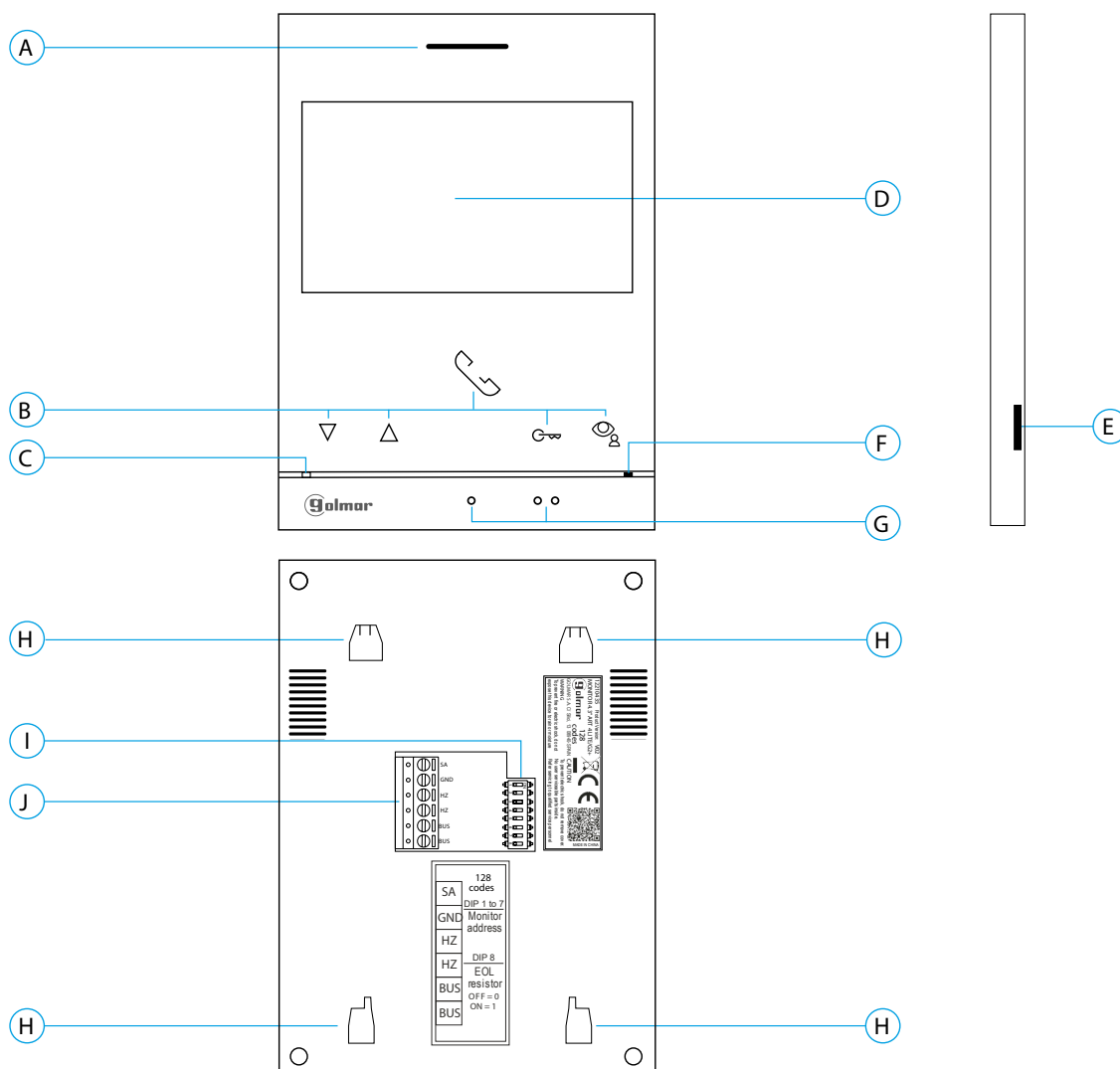

**A.** Haut-parleur.

**B.** Poussoirs-fonction, accéder et sélectionner les fonctions du menu.

La fonction de chaque poussoir est affichée sur l'écran du moniteur à l'aide d'une icône située juste au-dessus de chaque poussoir (voir pages 6 à 20)

\*  Bouton d'accès rapide (moniteur en repos) :

- Une fois le code spécial « 0441 » (ouverture automatique de porte) introduit (voir page 28 à 30), pressez le bouton pendant 1 seconde pour accéder au menu et activez ou désactivez la fonction.

- La LED  du bouton se met à clignoter en blanc si vous activez la fonction (ouverture automatique de porte) ou il s'éteint si vous la désactivez.

**C.** LED d'état du moniteur :

Fixe en jaune : Au repos sans notification.

Fixe en rouge : Mode « Ne pas déranger » activé.

**D.** Écran TFT couleur 4.3"

**E.** Non utilisé

**F.** Microphone

**G.** Points d'orientation pour personnes malvoyantes.

**En appel :**

- Le bouton de « début/fin de communication » qui se trouve au-dessus de ce point d'orientation.

- Le bouton « ouverture de porte » qui se trouve au-dessus de ce point d'orientation.

**H.** Fixation de l'étrier de fixation au mur (x4).

**I.** DipSwitch de d'adressage.

**J.** Borniers de raccordement.

## MONITEUR G ART 4/LITE

### Installation :

Évitez les emplacements trop proches d'une source de chaleur, poussiéreux ou exposés à la fumée.

Pour procéder à une bonne installation, utilisez le gabarit fourni avec le produit.

1. Placez la partie supérieure du gabarit à 1,65 m de hauteur.
2. Si vous souhaitez utiliser un boîtier d'encastrement pour acheminer les câbles, veillez à le faire coïncider avec les trous qui correspondent au modèle de boîtier choisi, puis fixez-le au mur. Si vous préférez fixer l'étrier directement sur le mur, percez quatre trous de 6 mm au niveau des points indiqués (A), puis installez les chevilles fournies et vissez l'étrier.
3. Faites passer les câbles par le trou central et branchez-les aux borniers débrochables, en suivant les instructions des schémas installation. Avant de brancher les bornes débrochables au moniteur, veuillez configurer l'interrupteur en suivant les instructions fournies ci-après.
4. Branchez les borniers débrochables au moniteur, puis placez le moniteur face à l'étrier, en faisant coïncider les fixations. Déplacez le moniteur vers le bas pour le fixer.

### Borniers de raccordement (J) :

Dans le but de faciliter l'installation, les borniers sont débrochables et sont fournis dans un sachet séparé. Une fois les borniers branchés, mettez-les en place.

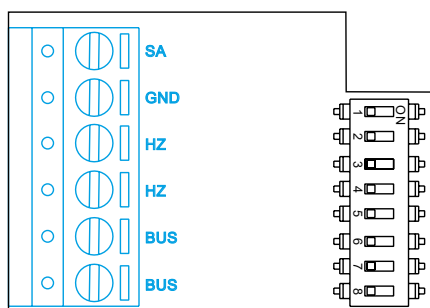

**BUS** : BUS de communication 2 fils non polarisés

**SA, GND** : Sorties sonnerie additionnelle (maxi 50 mA/12 Vcc)

**HZ, HZ** : Entrées bouton poussoir de porte d'entrée (appel palier)

**Note : Connectez Hz-Hz uniquement au moniteur principal. Le signal est transmis aux moniteurs secondaires du même logement par le BUS.**

**Note :** Lorsque le bouton-poussoir HZ est enfoncé, le moniteur sonne et active la sortie sonnerie auxiliaire en mode stand-by, communication, intercom, et «Ne pas déranger».

En communication et intercom, le niveau de l'appel palier sera plus faible.

### DIP switch d'adressage (I) :

#### DIP switch 1 à 7

Attribuent l'adresse du moniteur correspondant au bouton poussoir d'appel de la platine.



Logement 1

#### DIP switch 8

Commute la résistance de fin de ligne sur ON. L'activer sur les moniteurs où se termine le parcours du câble bus. Le désactiver sur les moniteurs intermédiaires.

### MONITEUR Principal ou Secondaire

Pour définir le moniteur comme Principal ou Secondaire, il faut paramétrer en saisissant des codes spéciaux dans le menu installateur du moniteur (Voir p. 28 à 30)

Définissez le code spécial correspondant:

- Principal : code **0550** (réglage d'usine),
- Secondaire 1 : code **0551**
- Secondaire 2 : code **0552**
- Secondaire 3 : code **0553**



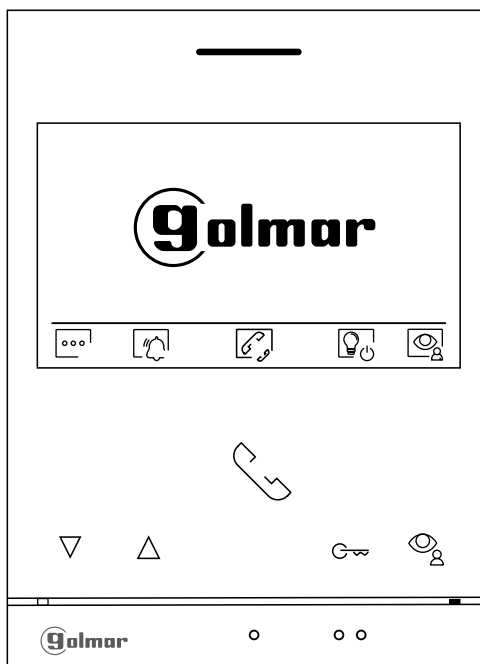

## MONITEUR G ART 4/LITE



## Menu principal







Lorsque le moniteur est au repos (écran éteint), appuyez sur l'un des boutons du moniteur pour accéder au menu principal. Appuyez ensuite sur le bouton qui se trouve juste en-dessous de l'icône correspondante. Après 20 secondes d'inactivité, le système repassera en mode repos.

 Appuyez sur le bouton situé sous l'icône  pour aller au menu paramètres (voir p. 11)

  Appuyez sur le bouton situé sous l'icône  pendant 3 secondes pour activer et 1 seconde pour désactiver la fonction «Ne pas déranger». Si le moniteur est en mode «Ne pas déranger», le moniteur n'émettra aucune tonalité lors d'un appel et l'icône de notification  s'allumera en rouge.

 Appuyez sur le bouton situé sous l'icône  pour accéder au menu d'intercommunication avec d'autres moniteurs du même logement ou d'autres logements (voir p. 21 à 23).

 Pressez le poussoir situé sous l'icône  pour activer « Éclairage d'escalier » (module SAR-G2+ et SAR-12/24 requis).

 Pressez le poussoir situé sous l'icône  pour visualiser la vidéo envoyée par la platine de rue 1  
Remarque : Permet de passer sur la caméra de la platine de rue et d'activer l'audio de la platine de rue correspondante, mais également d'ouvrir la porte. Si le menu «Visualiser caméras» (programmable par l'installateur) du moniteur est activé, un nouvel icône du menu apparaît ; pressez le poussoir situé sous l'icône  pour visualiser l'image envoyée par la platine de rue 1.



## MONITEUR G ART 4/LITE

### Menu paramètres



Pressez le poussoir situé sous l'icône  pour accéder à l'écran d'accès au menu des paramètres principaux.



Pressez le poussoir situé sous l'icône  pour accéder à l'écran d'accès au menu des paramètres principaux. Pour revenir sur le menu principal, pressez le poussoir situé sous l'icône .



Revenir au menu principal : Pressez le poussoir situé sous l'icône  pour revenir sur le menu principal.

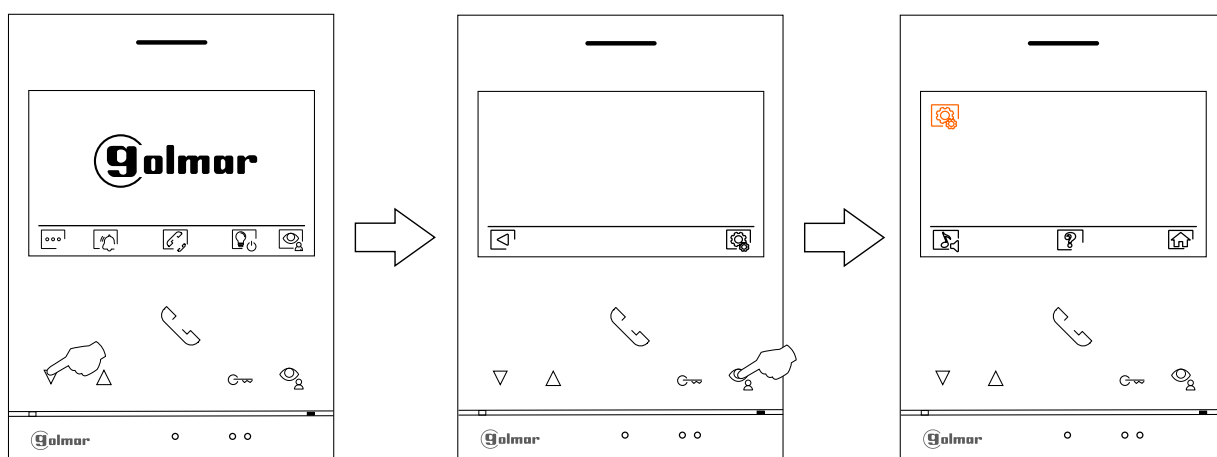

### Écran «À propos de»

Il vous permet d'accéder aux informations relatives au moniteur telles que son adresse, son statut : Principal (M) ou Secondaire (S1, S2 ou S3) et la version du logiciel.

Il vous permet de restaurer les valeurs d'usine du moniteur, telles que les mélodies, le volume d'appel, etc. Grâce au QR code vous pouvez télécharger la dernière mise à jour du manuel sur votre smartphone ou tablette.

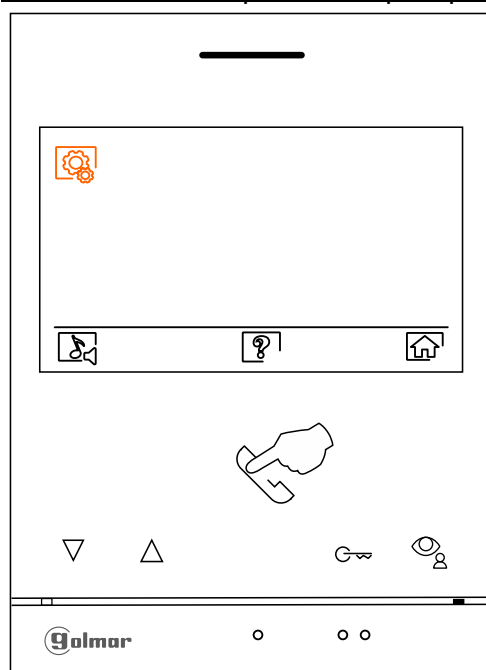

Pressez le poussoir situé sous l'icône  pour revenir sur l'écran du menu des paramètres principaux.

### Écran du menu des paramètres principaux

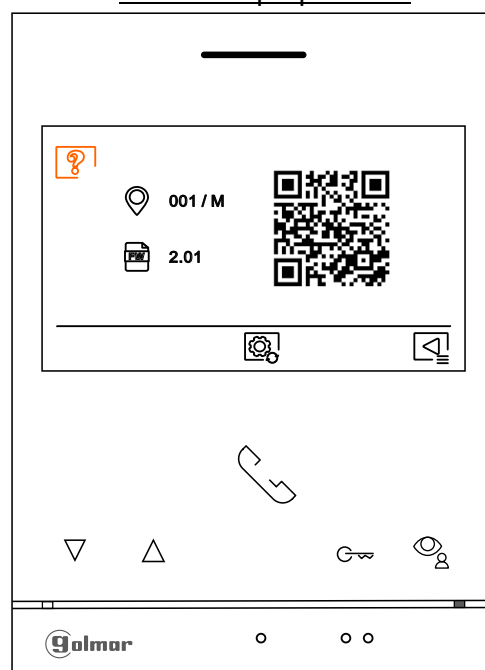

### Écran « À propos de »



Pour restaurer les valeurs d'usine du moniteur, appuyez sur le bouton situé sous l'icône  pour accéder au menu reset, puis appuyez sur le bouton situé sous l'icône  pour procéder à leur restauration. Appuyez sur le bouton situé sous l'icône  pour revenir à l'écran «À propos de».









Appuyez sur le bouton situé sous l'icône  pour revenir au menu paramètres.

## MONITEUR G ART 4/LITE

### Réglage des mélodies et du volume d'appel



**Sélectionner la mélodie et le volume d'appel :** appuyez sur le bouton situé sous l'icône  pour accéder à l'écran des paramètres. Afin de pouvoir reconnaître l'origine des appels lorsque vous ne vous trouvez pas face au moniteur, sélectionnez les différentes mélodies et le volume d'appel souhaités. Sélectionnez l'option que vous souhaitez modifier en appuyant sur les points lumineux situés sous les icônes  / , puis appuyez sur les points lumineux situés sous les icônes  / , pour choisir les mélodies et le volume d'appel souhaités. Appuyez sur le bouton situé sous l'icône  pour confirmer les modifications et revenir au menu paramètres principaux.

Écran du menu des paramètres principaux

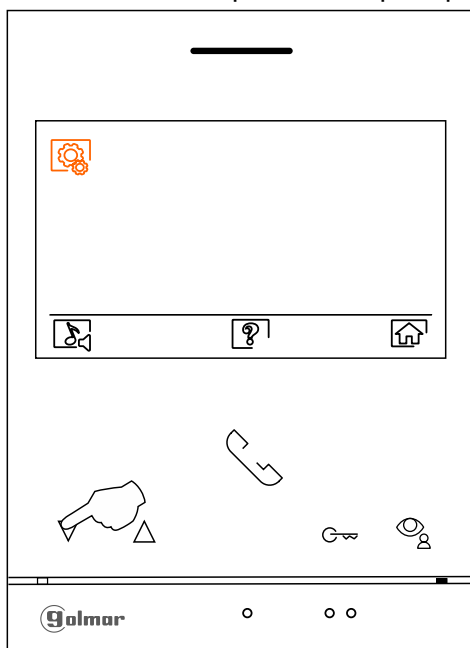

Écran sélectionner option

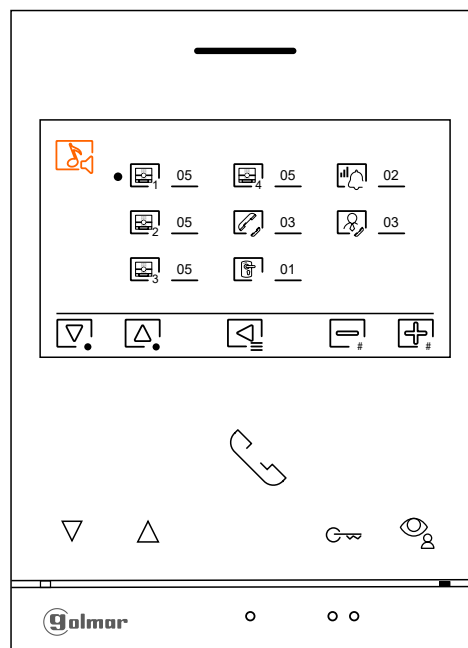

Appuyez sur le bouton sous l'icône  pour revenir au menu principal.

Écran du menu des paramètres principaux

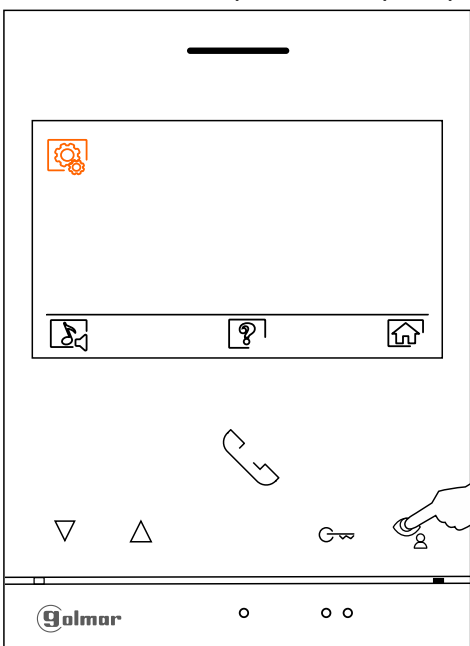

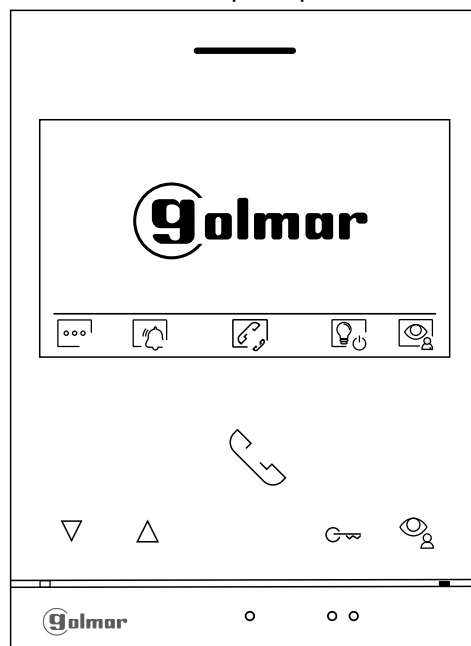

Menu principal



## MONITEUR G ART 4/LITE

Écran d'appel de la platine de rue :



A la réception d'un appel ou bien lorsque vous appuyez sur le bouton situé sous l'icône  du menu principal cet écran va apparaître. Durant l'appel, l'icône  clignotera en vert. La source de l'image est indiquée en haut à droite de l'écran (platine 1, platine 2, caméra 1 ou caméra 2).

L'appel prendra fin après 45 secondes.









Pour mettre fin à la sonnerie d'appel.



Pressez le poussoir situé sous l'icône pour activer « Éclairage d'escalier » (module SAR-G2+ et SAR-12/14 requis).

**Note: Affiché à l'écran pendant un appel ou en communication, si la fonction de changement de source d'image est activé l'icône  s'affiche à la place**





Appuyez sur le bouton situé sous l'icône  pendant **3 secondes** pour accéder au menu de réglage de l'image et du volume du moniteur durant l'appel. Placez-vous sur l'option que vous souhaitez modifier en appuyant sur les boutons situés sous les icônes  /  et modifiez le niveau en appuyant sur les boutons situés sous les icônes  / . Pour finir, confirmez les modifications en appuyant sur le bouton situé sous l'icône .





Appuyez sur le bouton situé sous l'icône  pour modifier la source de l'image. Cette opération n'est possible que si le système est équipé de plusieurs platines de rue ou d'au moins une caméra externe et si la visualisation est activée (voir p. 28 à 30). Vous pouvez modifier la source de l'image pendant l'appel et la communication





Appuyez sur le bouton situé sous l'icône  /  pour décrocher et raccrocher la communication avec la platine qui a lancé l'appel. La communication prendra fin après 90 secondes. Une fois la communication terminée, l'écran s'éteint.



Appuyez sur le bouton situé sous l'icône  pour activer la gâche électrique (ou le dispositif connecté à la sortie CV de la platine de rue) pendant 3 secondes (valeur d'usine), programmable par l'installateur (voir p. 28 à 30). Pendant l'activation, l'indicateur  s'allumera en vert.



Appuyez sur le bouton situé sous l'icône  pour activer la gâche électrique (ou le dispositif connecté à la sortie du relais de la platine de rue) pendant 3 secondes (valeur d'usine), programmable par l'installateur (voir p. 28 à 30). Pendant l'activation, l'indicateur  s'allumera en vert.

## MONITEUR G ART 4/LITE



## Écran de communication :









Cet écran s'affiche pendant toute la durée de la communication. La source de l'image est indiquée en haut à droite de l'écran (platine 1, platine 2, caméra 1 ou caméra 2).



L'appel prendra fin après 45 secondes.







 Appuyez sur le point lumineux situé sous l'icône  pour activer «l'éclairage de l'escalier» (nécessite les modules SAR-G2+ et SAR-12/24).

 Appuyez sur le bouton situé sous l'icône  pour modifier la source de l'image. Cette opération n'est possible que si le système est équipé de plusieurs platines de rue ou d'au moins une caméra externe et si la visualisation est activée (voir p. 28 à 30). Vous pouvez modifier la source de l'image pendant l'appel et la communication

  Appuyez sur le bouton situé sous l'icône  /  pour décrocher et raccrocher la communication avec la platine qui a lancé l'appel. La communication prendra fin après 90 secondes. Une fois la communication terminée, l'écran s'éteint.

 Appuyez sur le bouton situé sous l'icône  pour activer la gâche électrique (ou le dispositif connecté à la sortie CV de la platine de rue) pendant 3 secondes (valeur d'usine), programmable par l'installateur (voir p. 28 à 30). Pendant l'activation, l'indicateur  s'allumera en vert.

 Appuyez sur le bouton situé sous l'icône  pour activer la gâche électrique (ou le dispositif connecté à la sortie du relais de la platine de rue) pendant 3 secondes (valeur d'usine), programmable par l'installateur (voir p. 28 à 30). Pendant l'activation, l'indicateur  s'allumera en vert.

 Appuyez sur le bouton situé sous l'icône  pendant **3 secondes** pour accéder au menu de réglage de l'image et du volume du moniteur durant l'appel. Placez-vous sur l'option que vous souhaitez modifier en appuyant sur les boutons situés sous les icônes  /  et modifiez le niveau en appuyant sur les boutons situés sous les icônes  / . Pour finir, confirmez les modifications en appuyant sur le bouton situé sous l'icône .

## MONITEUR G ART 4/LITE

### Réglage «image et volume»

Pendant l'appel (Écran A) ou la communication (Écran B), appuyez le bouton situé sous l'icône pendant **3 secondes** pour accéder au menu de réglage de l'image et du volume de la tonalité d'appel du moniteur pendant l'appel ou du volume de communication du moniteur pendant la communication.

**Écran «A»**  
Écran d'appel



**Écran «B»**  
Écran de communication





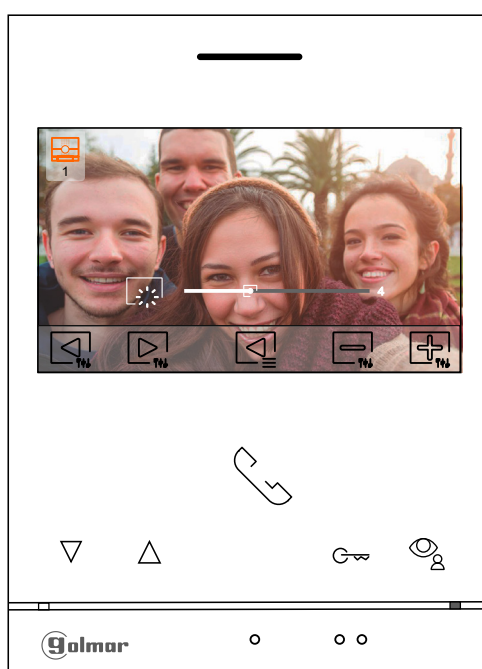

Le menu de réglage de la luminosité de l'image s'affichera. Modifiez le réglage en appuyant sur les boutons situés sous les icônes / . Pour accéder au réglage du contraste, appuyez sur le bouton situé sous l'icône . Pour quitter le menu des paramètres d'image et de communication, appuyez sur le bouton situé sous l'icône .







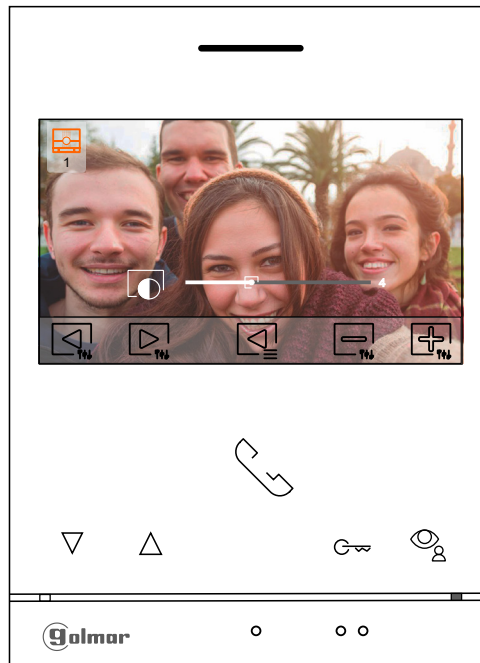

## MONITEUR G ART 4/LITE

### Réglage «image et volume»

Le menu de réglage du contraste de l'image s'affichera. Modifiez le réglage en appuyant sur les boutons situés sous les icônes  / . Pour accéder au réglage de la couleur, appuyez sur le bouton situé sous l'icône . Pour quitter le menu des paramètres d'image et de communication, appuyez sur le bouton situé sous l'icône .



Le menu de réglage de la couleur de l'image s'affichera. Modifiez le réglage en appuyant sur les boutons situés sous les icônes  / . Pour accéder au réglage du volume d'appel /communication, appuyez sur le bouton situé sous l'icône .

Pour quitter le menu des paramètres d'image et de communication, appuyez sur le bouton situé sous l'icône .

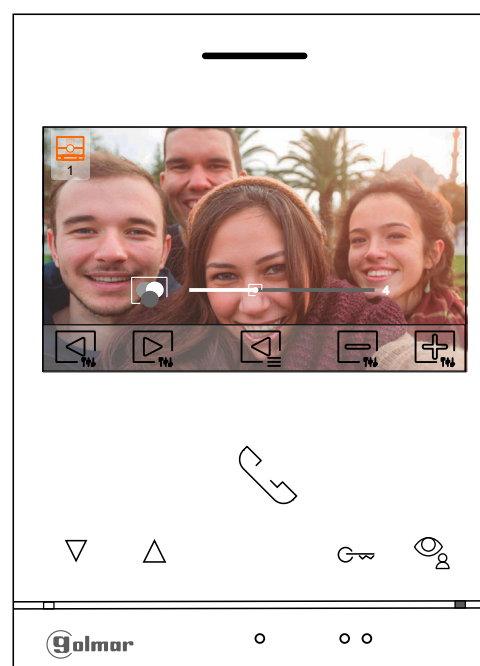

## MONITEUR G ART 4/LITE

### Réglage «image et volume»

Le menu de réglages du volume de la tonalité d'appel du moniteur en cours d'appel (Écran A) ou du volume de communication du moniteur en cours de communication (Écran B) s'affichera, modifiez le niveau en appuyant sur les boutons situés sous les icônes / . Pour revenir au paramètre de brillance (mode carrousel), appuyer sous le bouton situé sous l'icône .

**Écran «A»**  
Écran d'appel

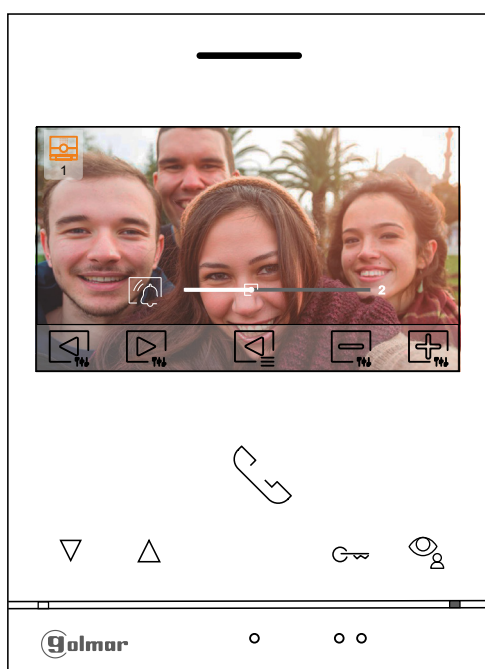

**Écran «B»**  
Écran de communication

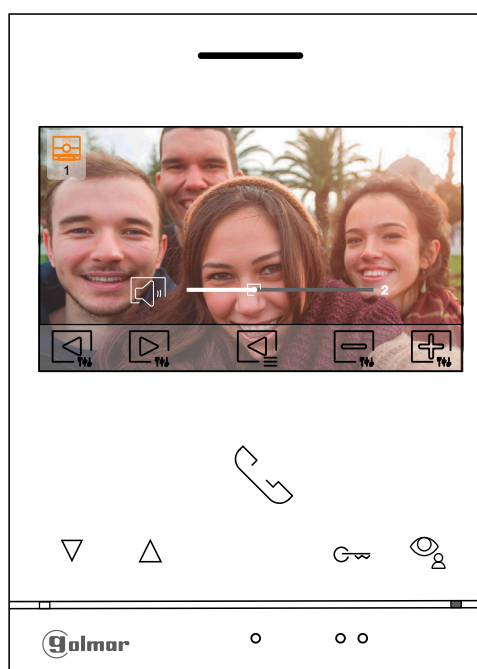

Pour quitter le menu des paramètres d'image et de communication, appuyez sur le bouton situé sous l'icône .

**Écran «B»**  
Réglage du volume de la communication

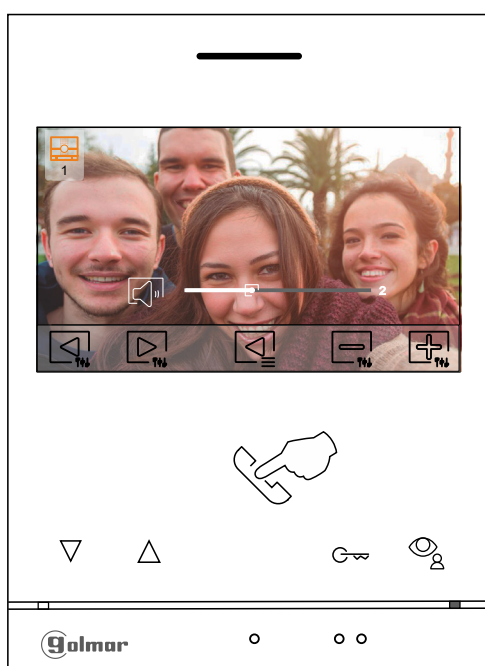

**Écran «B»**  
Écran de communication

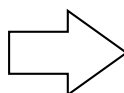
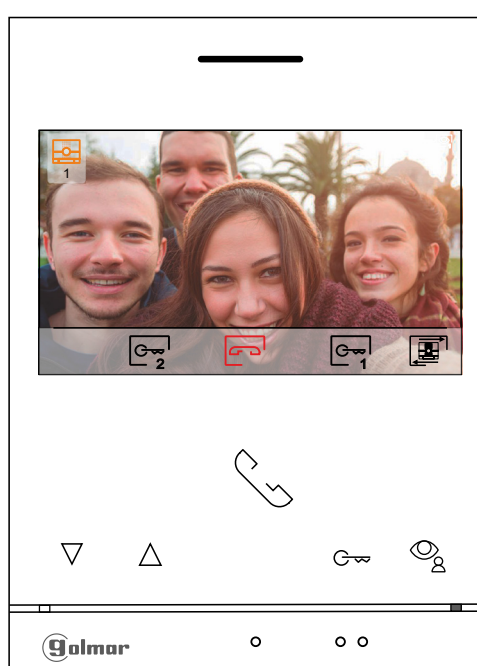

## MONITEUR G ART 4/LITE

### Fonction «Ne pas déranger»







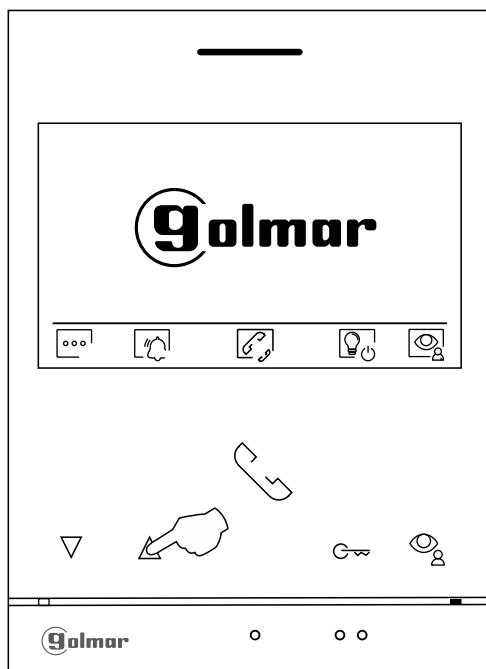



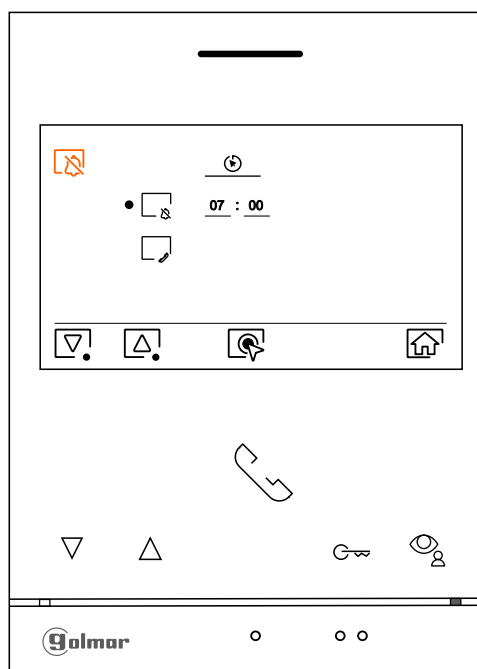

Si l'appareil est en veille (écran éteint), pour accéder au menu principal, appuyez sur un des boutons du moniteur. Appuyez ensuite sur le bouton situé sous l'icône  pour accéder à l'écran de paramétrage de la fonction «Ne pas déranger».

Écran principal



Écran du choix de l'option



**Pour activer le mode «Ne pas déranger»** dans lequel le moniteur ne sonnera pas lors de la réception d'appels (voir note «HZ» p. 9), sélectionnez l'option  en appuyant sur les boutons situés sous les icônes  /  et validez en appuyant sur le bouton situé sous l'icône . Vous pouvez maintenant régler la durée d'activation (de 00:01h à 23:59h) du mode «Ne pas déranger», en appuyant sur les boutons situés sous les icônes  /  et  /  et valider en appuyant sur le bouton situé sous l'icône . Appuyez sur le bouton situé sous l'icône  pour revenir au menu principal.

Écran du choix de l'option

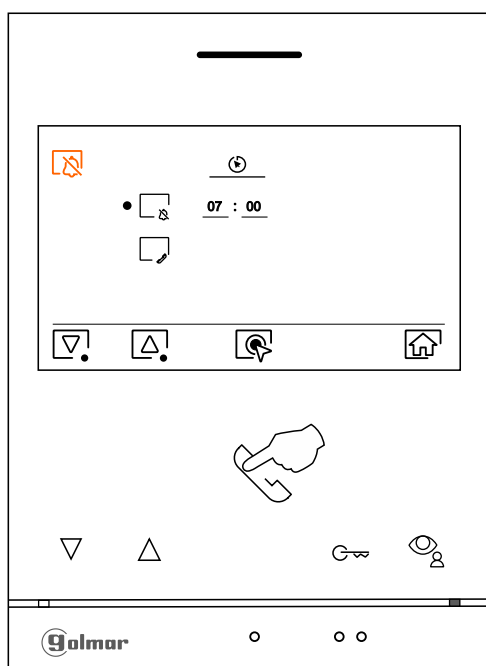

Écran de réglage de la durée

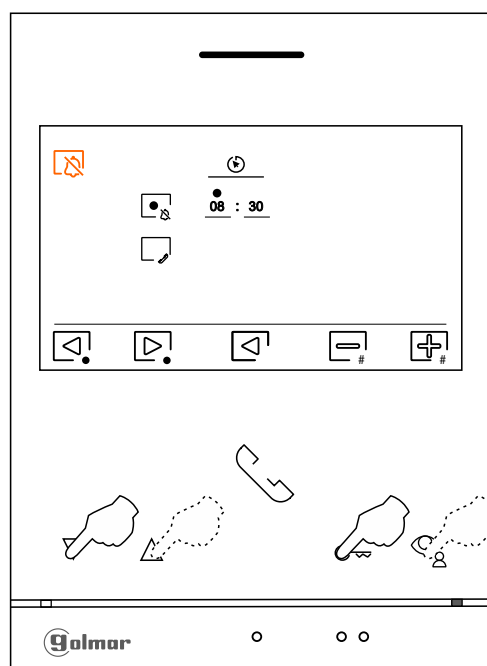

## MONITEUR G ART 4/LITE

### Fonction «Ne pas déranger»



Appuyez sur le bouton situé sous l'icône pour revenir à l'écran du menu principal. Si vous avez activé le mode «Ne pas déranger » (voir pages 19 à 20) l'icône apparaît dans le menu principal et la LED d'état du moniteur s'allumera et restera allumée en rouge.

Une simple pressions sur l'icône désactive la fonction ne pas déranger, l'icône dans le menu principale bascule de en et la LED rouge du moniteur s'allumera en blanc

Écran de réglage de la durée

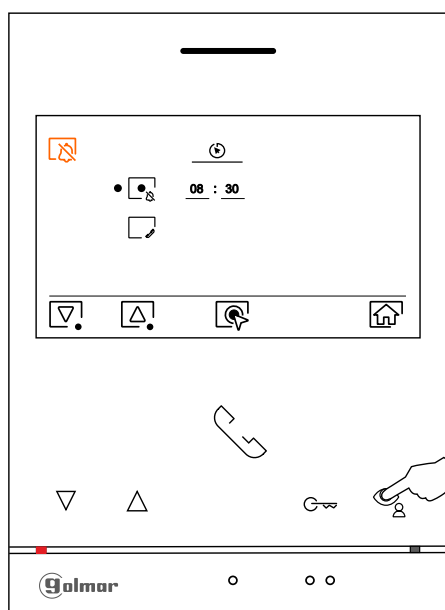

Menu principal

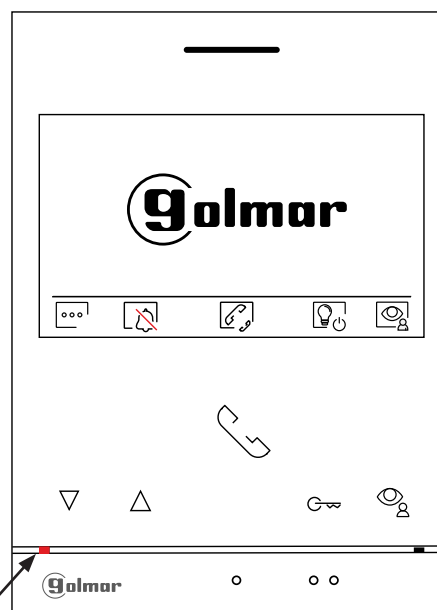

Led état rouge pour notifier la fonction «Ne pas déranger»

### Menu d'intercommunication



**Pour pouvoir réaliser une intercommunication externe.** La fonction d'intercommunication, des moniteurs qui réalisent l'appel et des moniteurs qui reçoivent l'appel, doit être activée : Pour activer/désactiver la fonction d'intercommunication entre moniteurs, sélectionnez l'option signalée par l'icône appuyant sur les boutons situé sous l'icône ou . et valider en appuyant sur le bouton situé sous l'icône pour activer / désactiver cette fonction (Cette fonction est désactivée par défaut).

Écran du choix de l'option

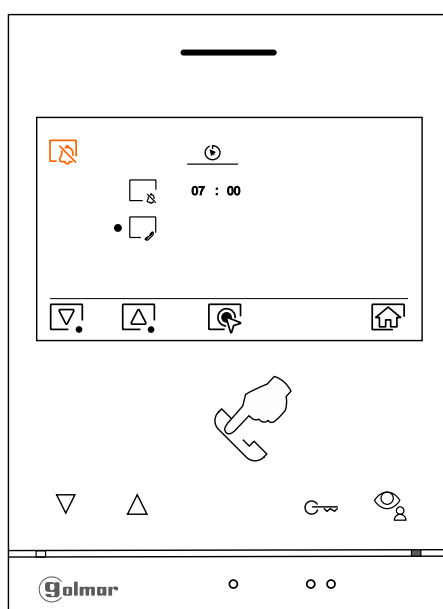



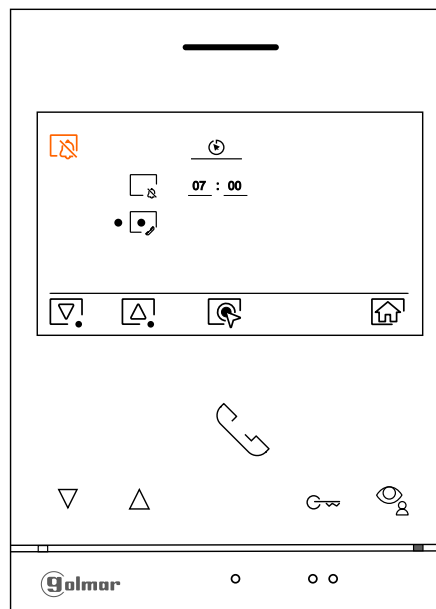









Écran du choix option validé



## MONITEUR G ART 4/LITE

### Fonction «Ouverture de porte automatique»



 Pour pouvoir accéder à cette fonction dans le menu « Ne pas déranger » il faut au préalable l'activer dans le menu installateur : code 0441 (voir p. 32 à 34)  
Remarque : Lorsque le moniteur est au repos, vous pouvez également accéder au menu en pressant le poussoir  (clignote en blanc) du moniteur.

Si vous souhaitez modifier le délai de fonctionnement du mode d'ouverture automatique de la porte  (3 secondes après avoir reçu un appel de la platine de rue), placez-vous sur l'option signalée par l'icône  en pressant le poussoir situé sous l'icône  ou , puis sélectionnez l'option en pressant le poussoir situé sous l'icône . Par la suite, pour modifier le délai du mode (de 0 h 01 à 23 h 59), pressez les poussoirs situés sous les icônes  /  et  /  correspondantes, puis confirmez les modifications en pressant le poussoir situé sous l'icône .

Écran du choix de l'option

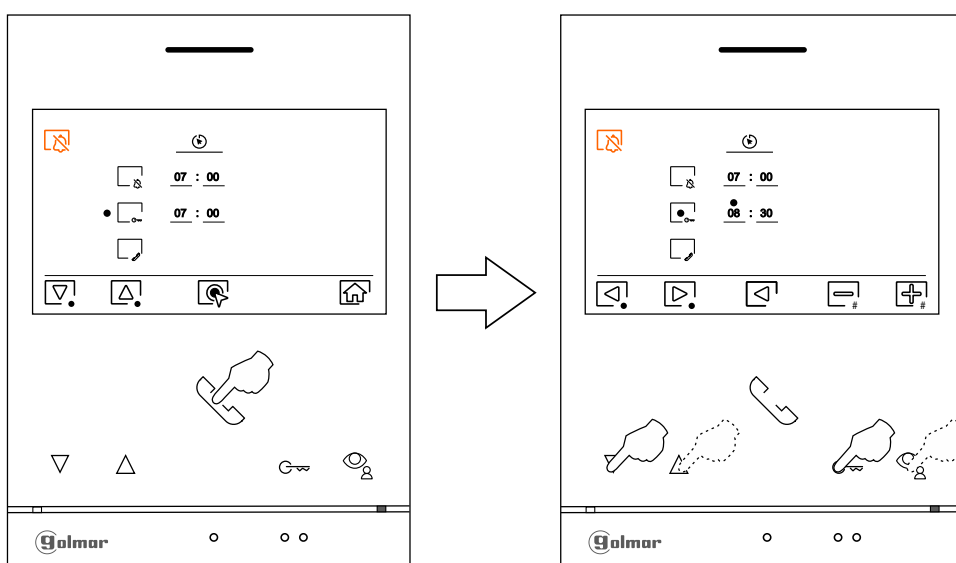
Réglage du délais



 Pour pouvoir accéder à cette fonction dans le menu « Ne pas déranger » il faut au préalable l'activer dans le menu installateur : code 0441 (voir p. 32 à 34)  
Remarque : Lorsque le moniteur est au repos, vous pouvez également accéder au menu en pressant le poussoir  (clignote en blanc) du moniteur.

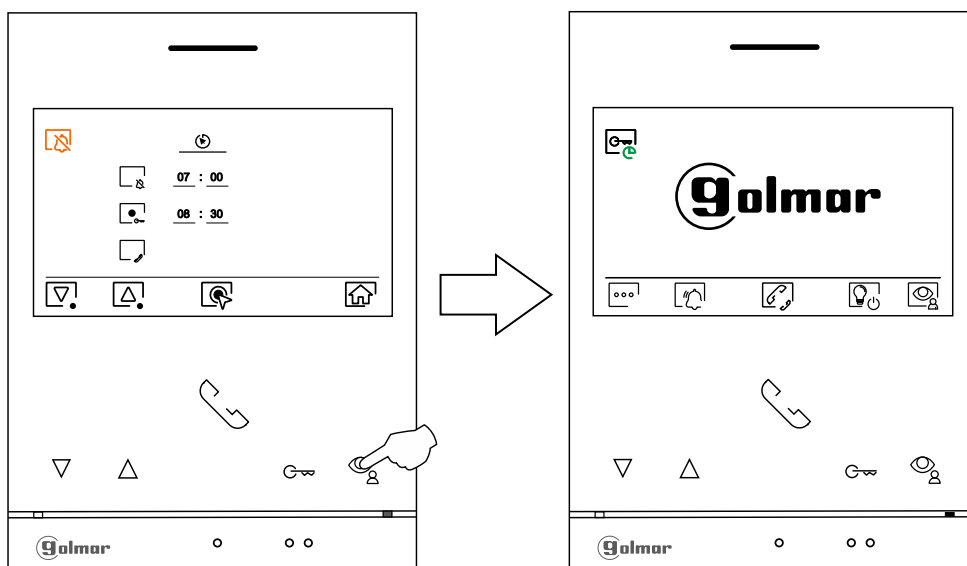

Écran du choix de l'option

Menu principal





## MONITEUR G ART 4/LITE





### Menu d'intercommunication

Accédez au menu d'intercommunication comme décrit à la page 10. A partir de ce menu , vous pouvez contacter un ou plusieurs autres moniteurs dans votre logement (interphone interne) ou dans d'autres logements (interphone externe). Pour l'intercom externe, le moniteur du logement qui émet l'appel et le(s) moniteur(s) de l'appartement qui reçoit l'appel doivent avoir la fonction interphone activée (voir p. 20). Sélectionnez l'option  pour effectuer une intercommunication externe. Durant l'intercommunication avec un autre moniteur, si l'un des moniteurs reçoit un appel de la platine, la communication sera interrompue, et l'appel (prioritaire) de la platine sera reçu sur le moniteur correspondant. Pour revenir au menu principal, appuyer sur le bouton situé sous l'icône .

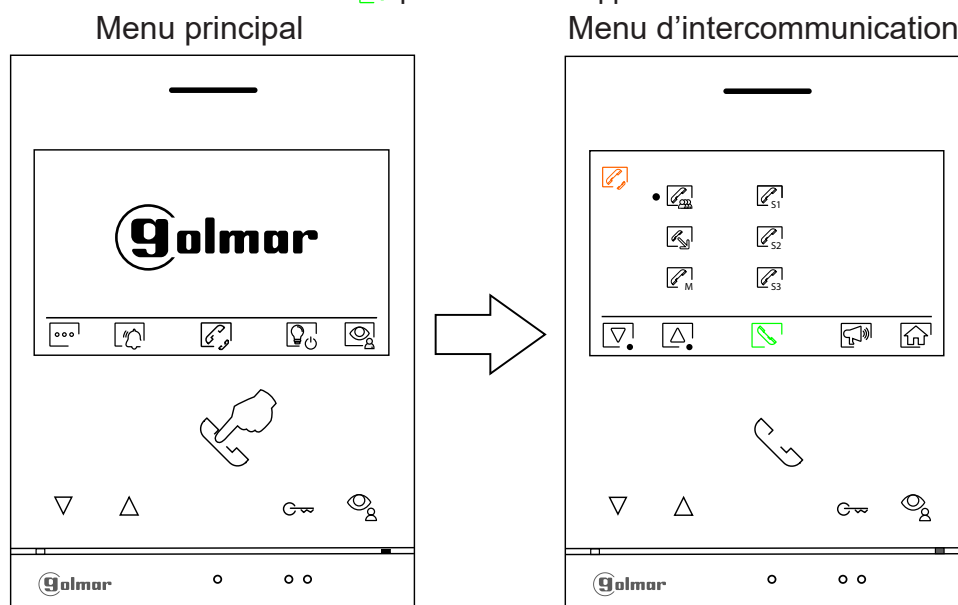
### Pour réaliser un appel d'intercommunication interne (vers les moniteurs du même logement),

Appuyez sur les point lumineux situés sous les icônes  /  pour sélectionner le moniteur que vous souhaitez appeler et appuyez sur le bouton situé sous l'icône  pour effectuer l'appel.





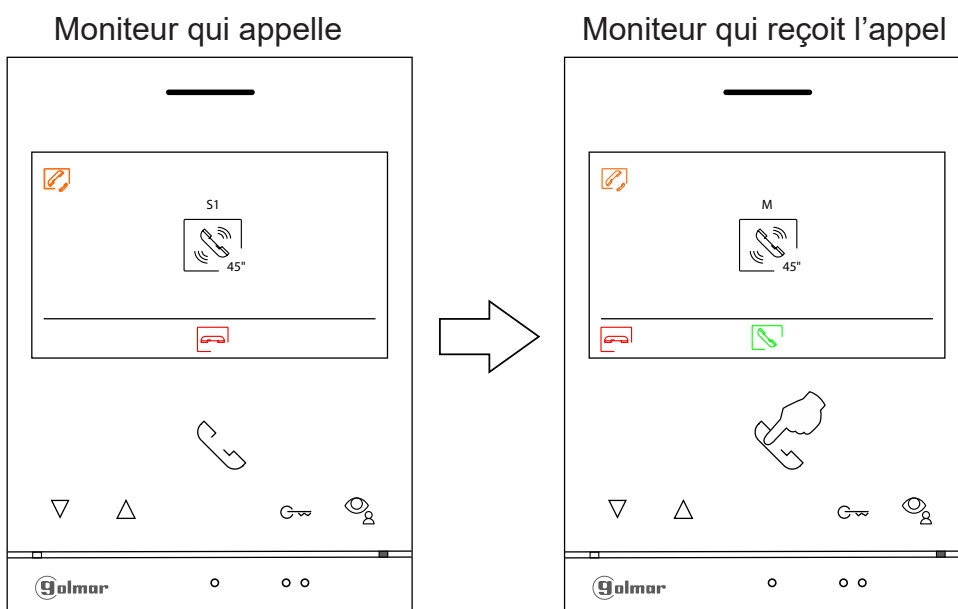

Le moniteur qui réalise l'appel émet une mélodie de confirmation et indique le moniteur qui reçoit l'appel et la durée d'appel restante pour répondre à l'appel. Si vous souhaitez annuler l'appel et revenir au menu principal, Appuyez le poussoir situé sous l'icône . Appuyez sur le poussoir situé sous l'icône  pour revenir sur le menu d'intercommunication. Le moniteur qui réalise l'appel émet une mélodie de confirmation et indique à l'écran le moniteur qui reçoit l'appel et la durée d'appel restante pour répondre. Pour établir la communication, appuyez le poussoir masqué situé sous l'icône , et pressez le poussoir situé sous l'icône  pour mettre fin à la communication.

Remarque : Dans le menu « À propos de » vous pouvez d'accéder aux informations relatives à votre moniteur, telles que l'adresse, principal (M), secondaire 1 (S1) à secondaire 3 (S3) du moniteur (voir la page 12).







## MONITEUR G ART 4/LITE

### Menu d'intercommunication

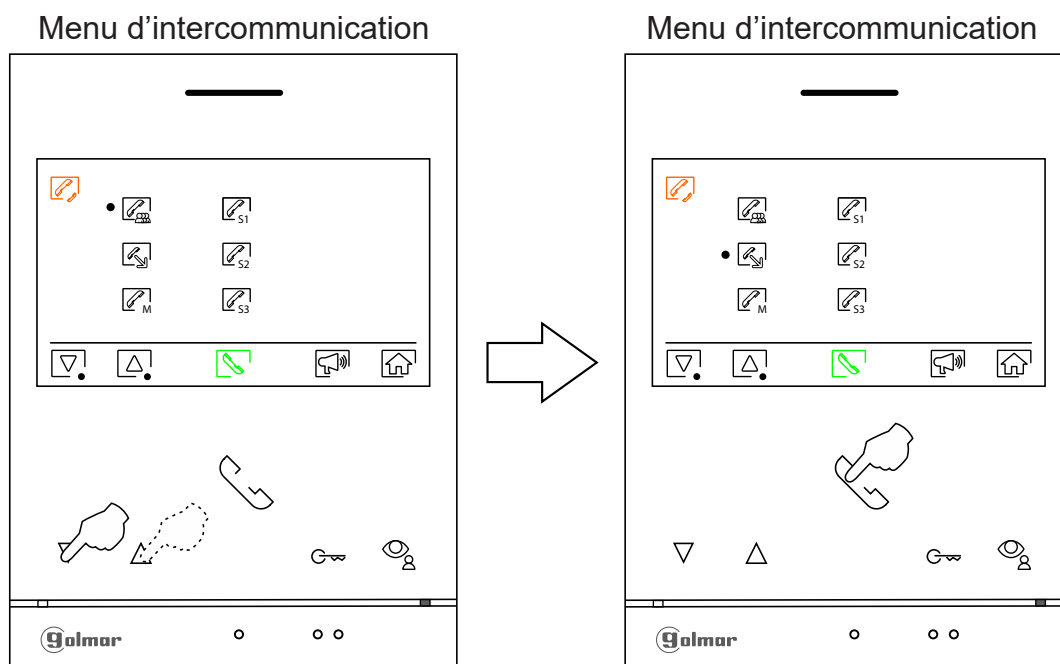
 Pour réaliser un appel d'intercommunication externe vers d'autres logements, sélectionnez l'option signalée par l'icône  en appuyant sur le bouton situés sous les icônes  / , puis appuyez sur le bouton situé sous l'icône  pour accéder au menu de sélection du code du logement avec lequel vous souhaitez communiquer.

Rappel : Pour pouvoir réaliser une intercommunication externe, la fonction d'intercommunication externe, des moniteurs de l'habitation qui réalisent l'appel et des moniteurs de l'habitation qui reçoivent l'appel, doit être activée (voir page 16).





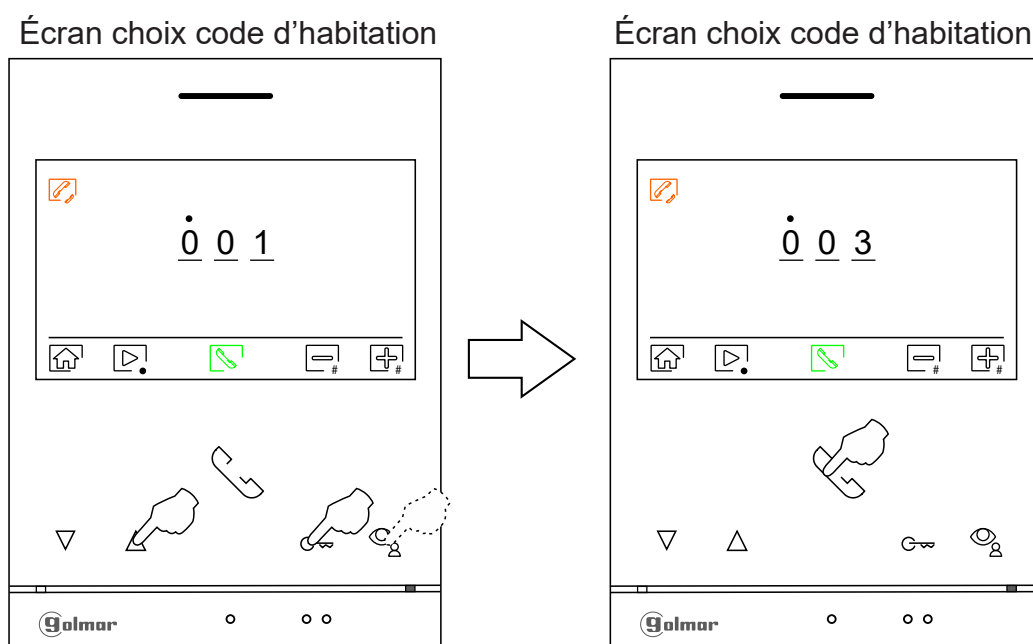

Appuyez le poussoir situé sous l'icône  pour sélectionner le champ du code de l'habitation que vous souhaitez modifier et pressez les poussoirs situés sous les icônes  /  pour modifier le code de l'habitation à appeler, puis appuyez le poussoir situé sous l'icône  pour effectuer l'appel.



## MONITEUR G ART 4/LITE

### Menu d'intercommunication :

Le moniteur qui réalise l'appel émet une mélodie de confirmation et indique le code de l'habitation qui reçoit l'appel et la durée d'appel restante. Si vous souhaitez annuler l'appel et revenir au menu principal, appuyez le poussoir situé sous l'icône . Appuyez le poussoir situé sous l'icône  pour revenir sur le menu d'intercommunication. L'habitation qui reçoit l'appel émet une mélodie de confirmation et indique à l'écran du moniteur principal (et, le cas échéant, du secondaire 1) le code de l'habitation qui réalise l'appel et la durée restante pour répondre. Pour établir la communication depuis les moniteurs secondaires S2 ou S3, appuyez l'un des poussoirs du moniteur pour afficher l'image d'intercommunication. Pour établir la communication, appuyez le poussoir situé sous l'icône  et appuyez le poussoir situé sous l'icône  pour mettre fin à la communication.

Moniteur qui appelle

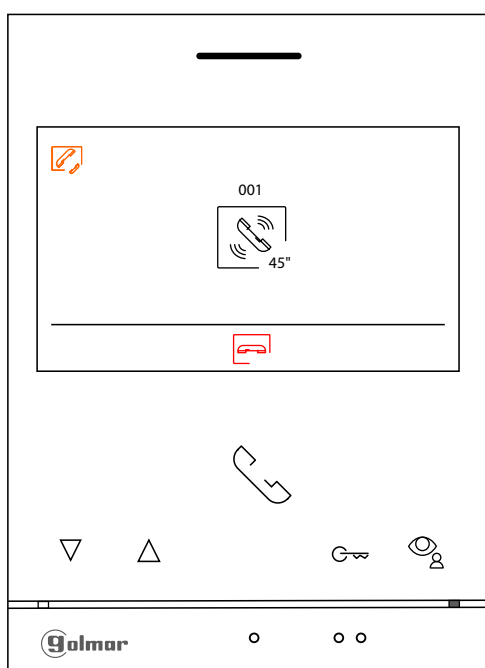

Moniteur qui reçoit l'appel

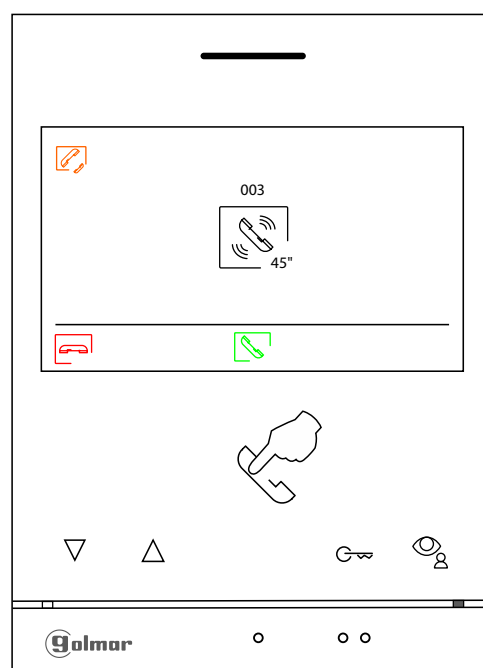

Moniteur en cours de communication

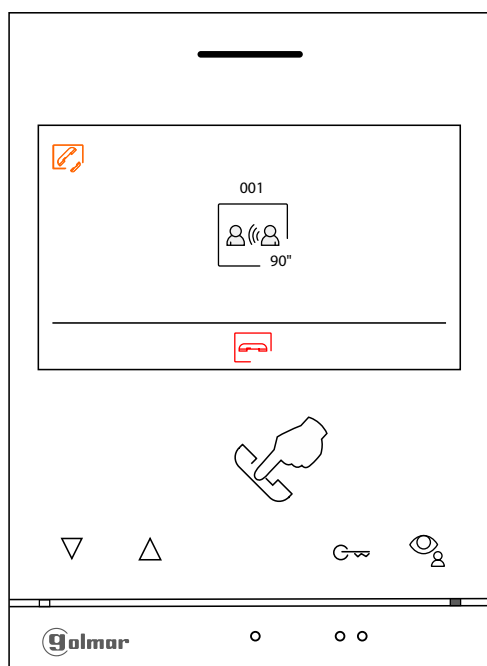

Moniteur qui met fin à la communication

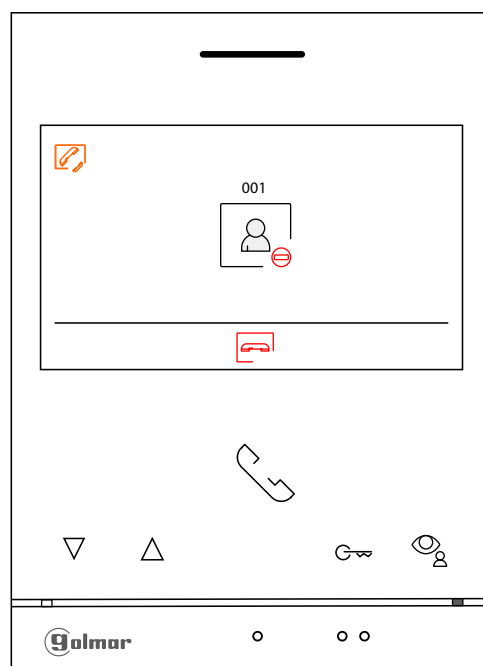



## SCHÉMAS D'INSTALLATION

### Sections et distances :

- Le nombre maximal de moniteurs par logement est de 4.
- Le nombre maximal de moniteurs en cascade est de 4.

Sans alimentation supplémentaire	AWG 20
<b>A</b>	Max 60 m
<b>B+C</b>	Max 60 m

- A. Distance entre l'alimentation et la platine la plus éloignée.
- B. Distance entre l'alimentation et le répartiteur le plus éloigné.
- C. Distance entre le répartiteur et le moniteur le plus éloigné.

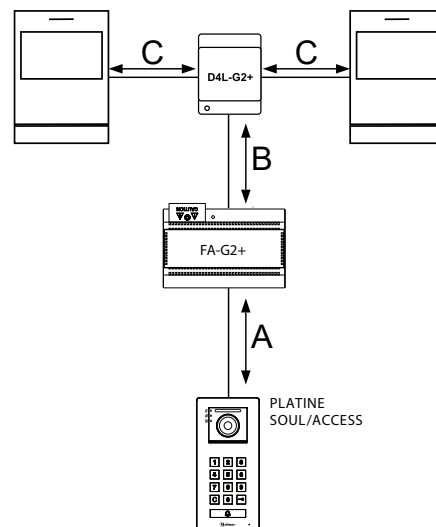

### Un logement équipé d'une platine et d'un moniteur

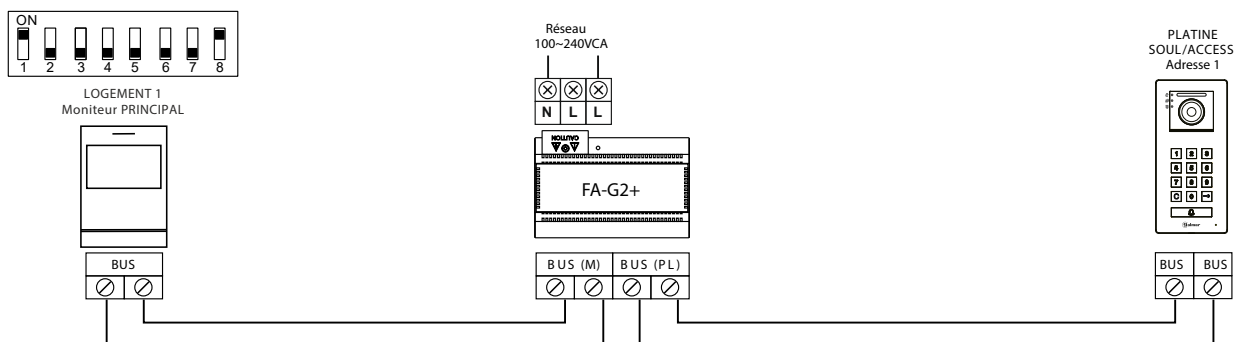

### Un logement équipé de 2 platines et d'un moniteur

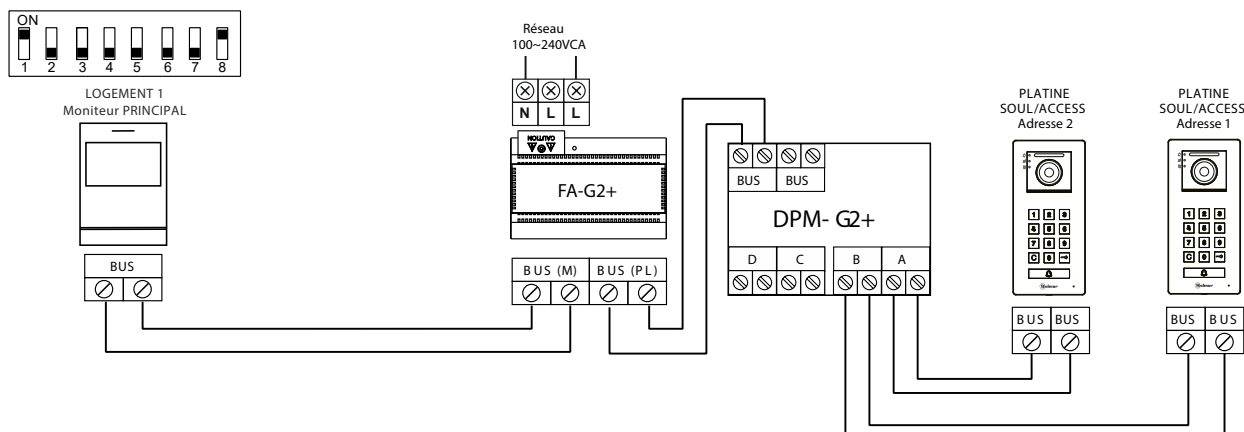
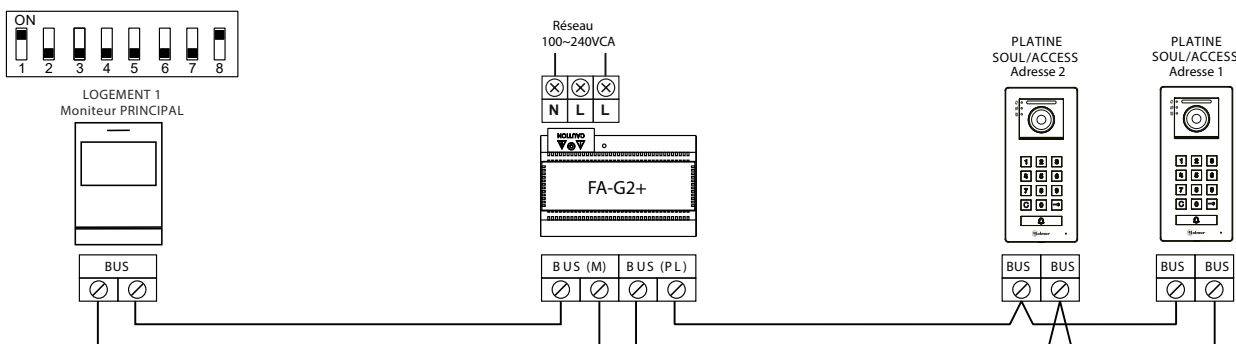

## SCHÉMAS D'INSTALLATION

### Un logement équipé de 2 platines et de 3 moniteurs avec câblage IN-OUT

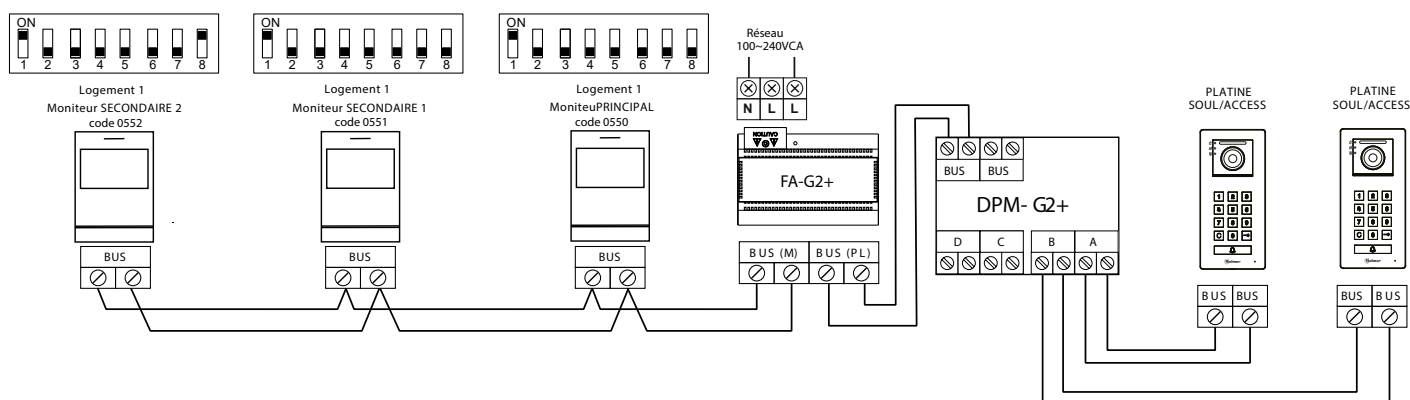

### Un logement équipé de 2 platines et de 4 moniteurs avec répartiteur

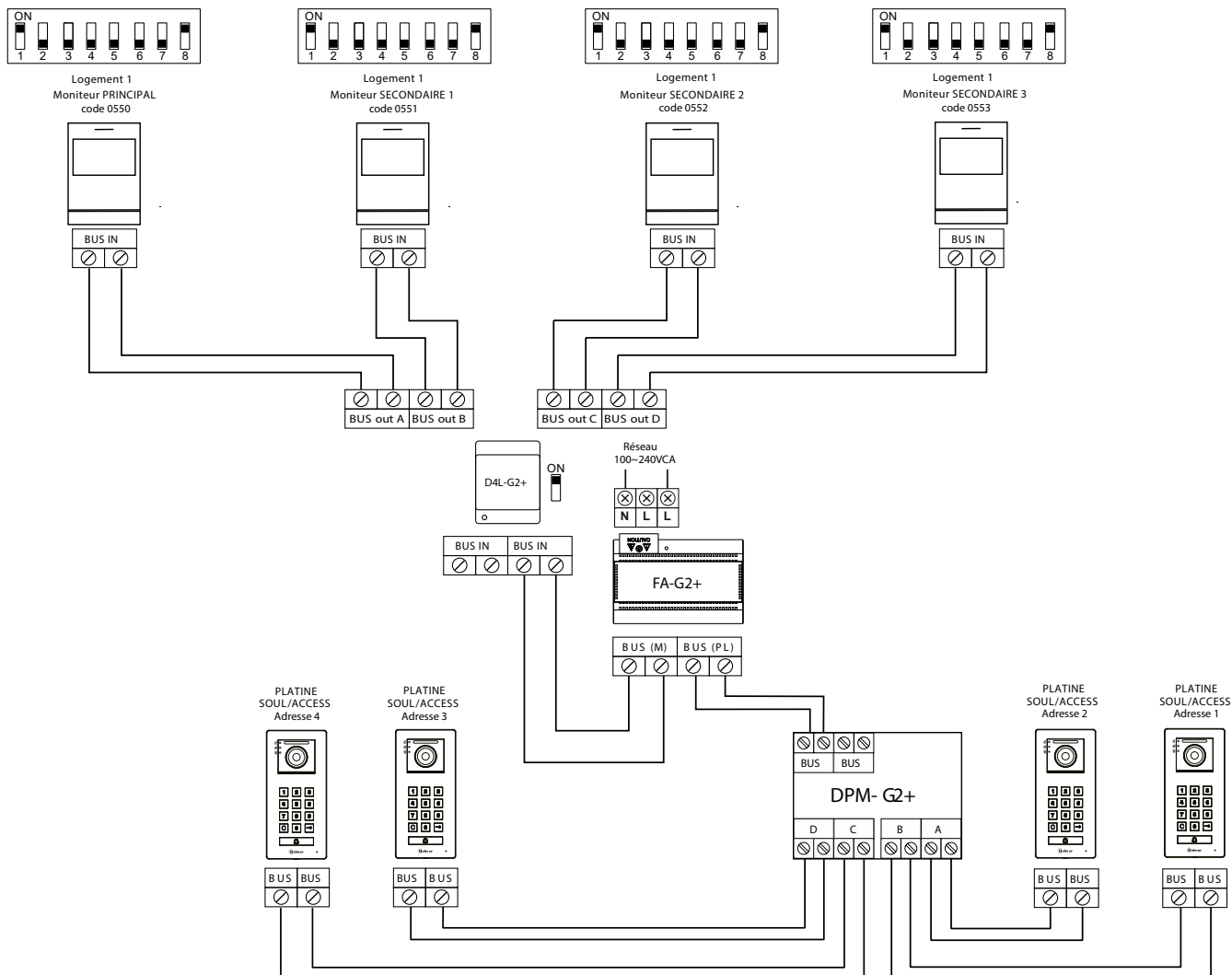

## SCHÉMAS D'INSTALLATION

### Connexion d'une gâche électrique

Le schéma illustre la connexion d'une gâche électrique de 12 V CC, d'une consommation maximale de 270 mA. Il est recommandé d'utiliser le modèle Golmar T CV-24/DC. L'activation se fait en appuyant sur l'icône lumineux .

Le délai d'activation est de 3 secondes. Il est possible de le régler entre 0,5 et 10 secondes (voir p. 28 à 30).

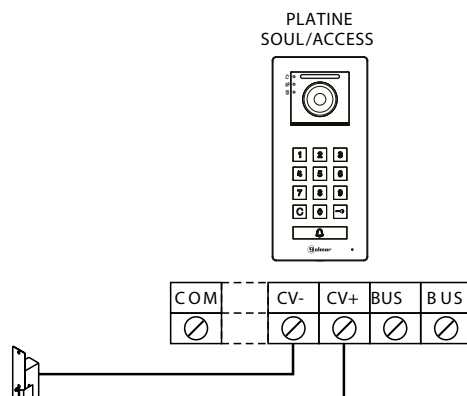

Si vous souhaitez installer une gâche électrique en courant alternatif, veuillez employer un relais et un transformateur adapté à la consommation, et la varistance fournie. L'exemple illustre un relais UTRL12 et un transformateur GTF-104 (12 Vca / 1,5 A).

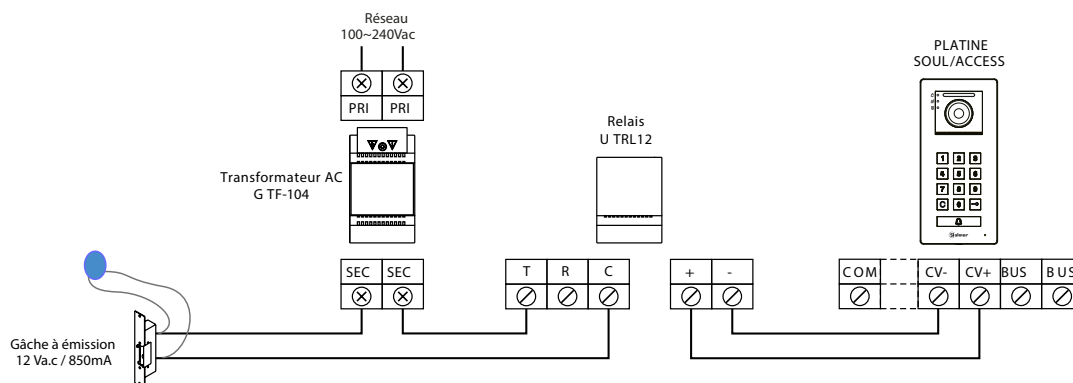

### Connexion d'un dispositif auxiliaire à la sortie de relais

Le schéma fournit un exemple de connexion d'une deuxième gâche électrique en courant alternatif ou d'un automatisme. Le relais peut commuter des charges de 6 A/24 V. L'activation se fait en pressant l'icône .

Le délai d'activation est de 3 secondes. Il est possible de le régler entre 0,5 et 10 secondes (voir p. 28 à 30).

gâche électrique en courant alternatif

Automatisme de portail

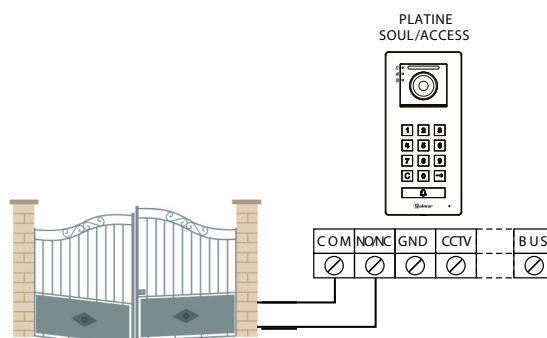
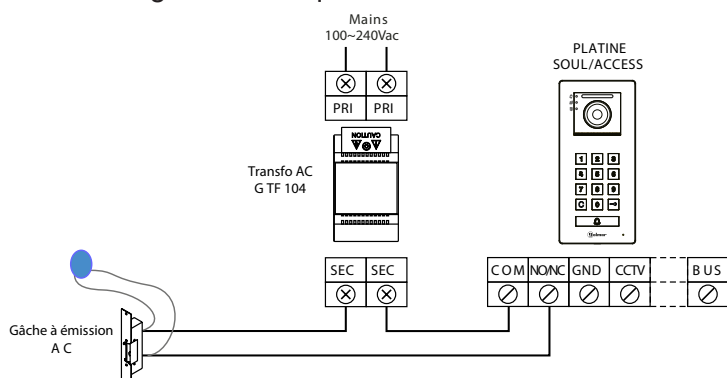

## SCHEMAS D'INSTALLATION

### Connexion d'un poussoir de sortie

Le bouton poussoir de sortie permet d'activer à distance la gâche électrique connectée entre les bornes CV- et CV+ (par défaut) ou la sortie de relais (voir p. 28 à 30). Le délai de retard d'activation est de 2 secondes. Il est possible de le régler entre 0,5 et 10 secondes (voir p. 28 à 30).

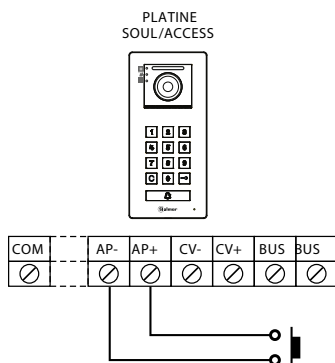

### Connexion d'une caméra extérieure

Vous pouvez connecter une caméra de CCTV analogique Golmar H AHD4/3601D ou H AHD4/2813B à chacune des platines de rue pour visualiser les images sur le moniteur (voir p. 28 à 30). Les caméras doivent être alimentées en 12 Vcc avec l'alimentation T ALM 2012/2.

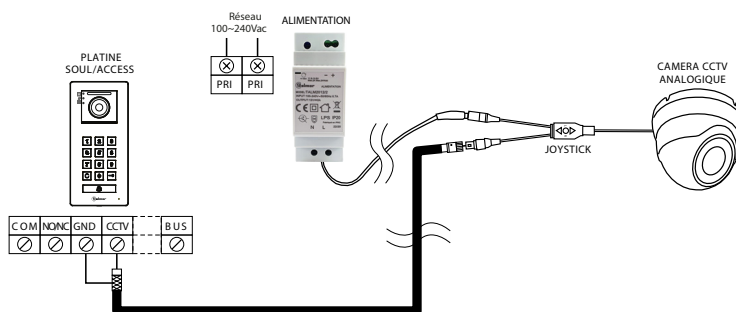

**Important :** veuillez configurer la caméra de signal analogique CVBS en respectant les instructions du manuel fourni avec la caméra.

### Connexion pour le bouton d'appel palier et sonnerie supplémentaire :

Connectez le bouton d'appel palier au moniteur du logement sur lequel vous souhaitez recevoir les appels.

Placez le JUMPER sur 4+1 et alimentez la sonnerie avec une pile 9 Volt ou une alimentation externe 12 Vcc ou 12 Vac.

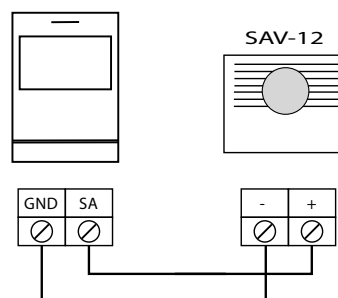
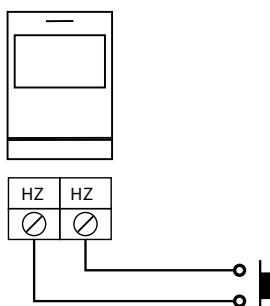

## CODES SPÉCIAUX





Vous pouvez activer certaines fonctions ou modifier certains paramètres en saisissant différents codes spéciaux dans le menu « Installateur » du moniteur.

Appuyez sur le bouton situé sous l'icône  pour aller au menu paramètres

Appuyez ensuite sur le bouton situé sous l'icône  puis  pour aller au menu «A propos»

Appuyez cinq fois de suite sur l'icône  pour rentrer dans le menu installateur.



L'écran des « codes spéciaux » s'affichera. Appuyez sur les points lumineux situés sous les icônes  pour sélectionner le champ que vous souhaitez modifier, puis appuyez sur les points lumineux situés sous l'icône  pour saisir le code souhaité. Après avoir saisi le code, appuyez sur le bouton situé sous l'icône  pour confirmer. Si le code introduit est correct, l'icône  s'affichera. Dans le cas contraire, l'icône  s'affichera.

Si vous modifiez un paramètre d'une platine, toutes les platines de rue seront modifiées. Si vous modifiez un paramètre d'un moniteur, seul le moniteur modifié sera affecté, les autres moniteurs demeureront inchangés.

Pour revenir sur l'écran «A propos», Appuyez sur le bouton situé sous l'icône .

### Menu des codes spéciaux

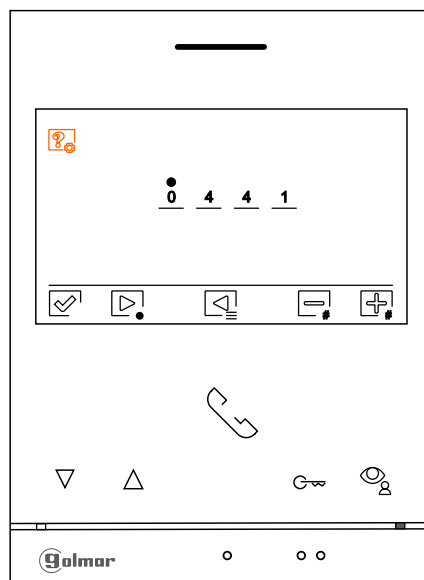

## CODES SPÉCIAUX

**Sources de vidéo disponibles sur un moniteur (A configurer uniquement sur le moniteur Principal).**

	Visible	Non visible	Valeur d'usine
Platine 1	0111	0110	0111
Platine 2	0121	0120	0120
Platine 3	0131	0130	0130
Platine 4	0151	0150	0150
Caméra 1	0141	0140	0140
Caméra 2	0181	0180	0180
Caméra 3	0171	0170	0170
Caméra 4	0191	0190	0190

**Paramétrage moniteur Principal ou Secondaire.**

Principal	Secondaire 1	Secondaire 2	Secondaire 3	Valeur usine
0550	0551	0552	0553	0550

**Ouverture de porte automatique à la réception d'un appel****(A configurer uniquement sur le moniteur Principal).**

Activée	Désactivée	Valeur d'usine
0441	0440	0440 (désactivée)

**Activer/désactiver l'icône de notification «indicateur de mise en marche» et les icônes situés au-dessus des points d'orientation ● / ●● pour les personnes malvoyantes d'un moniteur.**

Activé	Désactivé	Valeur d'usine
0471	0470	0471 (activé)

**Ne pas afficher l'image lors de la réception d'un appel en mode «ne pas déranger».**

Ne pas afficher	Afficher	Valeur d'usine
0481	0480	0480 (afficher l'image)

**LED d'éclairage pour vision nocturne «toujours ON», «toujours OFF» ou «mode automatique», pendant l'appel et la communication.****Platine 1 :**

Automatique	Toujours ON	Toujours OFF	Valeur d'usine
0450	0451	0452	0450 (automatique)

**Platine 2 :**

Automatique	Toujours ON	Toujours OFF	Valeur d'usine
1450	1451	1452	1450 (automatique)

**Platine 3 :**

Automatique	Toujours ON	Toujours OFF	Valeur d'usine
2450	2451	2452	2450 (automatique)

**Platine 4 :**

Automatique	Toujours ON	Toujours OFF	Valeur d'usine
3450	3451	3452	3450 (automatique)

**Temporisation des ouvertures de porte (A configurer uniquement sur le moniteur Principal).****Platine 1 :**

		Valeur d'usine
Porte 1 (CV+/CV-)	De 0200 (0,5 s) à 0219 (10 s)	0205 (3 s)
Porte 2 (C/NA)	De 0300 (0,5 s) à 0319 (10 s)	0305 (3 s)

**Platine 2 :**

		Valeur d'usine
Porte 1 (CV+/CV-)	De 1200 (0,5 s) à 1219 (10 s)	1205 (3 s)
Porte 2 (C/NA)	De 1300 (0,5 s) à 1319 (10 s)	1305 (3 s)

**Platine 3 :**

		Valeur d'usine
Porte 1 (CV+/CV-)	De 2200 (0,5 s) à 2219 (10 s)	2205 (3 s)
Porte 2 (C/NA)	De 2300 (0,5 s) à 2319 (10 s)	2305 (3 s)

**Platine 4 :**

		Valeur d'usine
Porte 1 (CV+/CV-)	De 3200 (0,5 s) à 3219 (10 s)	3205 (3 s)
Porte 2 (C/NA)	De 3300 (0,5 s) à 3319 (10 s)	3305 (3 s)

**Restauration du code maître usine «1234».**

Toutes les platines	Platine 1	Platine 2	Platine 3	Platine 4
8000	8001	8002	8003	8004

## CODES SPÉCIAUX

### Configuration du bouton de sortie (délai de retard et choix de la porte à piloter : 1 ou 2)

#### (A configurer uniquement sur le moniteur Principal).

##### Platine 1 :

Ouverture porte 1 ou 2	0430 (Porte 1 :CV+/CV-) ou 0431 (Porte 2 : C/NA)	Valeur d'usine	0430 (Porte 1 :CV+/CV-)
Délai de retard	De 0400 (0,5 s) à 0419 (10 s)		0403 (2 s)

##### Platine 2 :

Ouverture porte 1 ou 2	1430 (Porte 1 :CV+/CV-) ou 1431 (Porte 2 : C/NA)	Valeur d'usine	1430 (Porte 1 :CV+/CV-)
Délai de retard	De 1400 (0,5 s) à 1419 (10 s)		1403 (2 s)

##### Platine 3 :

Ouverture porte 1 ou 2	2430 (Porte 1 :CV+/CV-) ou 2431 (Porte 2 : C/NA)	Valeur d'usine	2430 (Porte 1 :CV+/CV-)
Délai de retard	De 2400 (0,5 s) à 2419 (10 s)		2403 (2 s)

##### Platine 4 :

Ouverture porte 1 ou 2	3430 (Porte 1 :CV+/CV-) ou 3431 (Porte 2 : C/NA)	Valeur d'usine	3430 (Porte 1 :CV+/CV-)
Retard de retard	De 3400 (0,5 s) à 3419 (10 s)		3403 (2 s)

### Activer/ désactiver la confirmation acoustique.

#### (A configurer uniquement sur le moniteur Principal).

##### Platine 1 :

Activée	Désactivée	Valeur d'usine
1701	1700	1701

##### Platine 2 :

Activée	Désactivée	Valeur d'usine
2701	2700	2701

##### Platine 3 :

Activée	Désactivée	Valeur d'usine
3701	3700	3701

##### Platine 4 :

Activée	Désactivée	Valeur d'usine
4701	4700	4701

## NETTOYAGE

### Nettoyage du moniteur :

- Pour le nettoyage du moniteur, ne jamais utiliser de solvants ni de produits de nettoyage contenant de l'acide, du vinaigre ou des produits abrasifs.
- Utiliser un chiffon doux et non pelucheux **légèrement humecté**.
- Passer le chiffon sur le moniteur, toujours dans la même direction, de haut en bas.
- Après avoir nettoyé le moniteur, le sécher soigneusement à l'aide d'un chiffon sec, doux et non pelucheux pour éliminer l'humidité.

### Nettoyage de la platine :

- Pour le nettoyage de la platine, ne jamais utiliser de solvants ni de produits de nettoyage contenant de l'acides, du vinaigre ou des produits abrasifs.
- Utiliser à chiffon doux et non pelucheux **légèrement humecté**.
- Passer le chiffon sur la platine, toujours dans la même direction, de haut en bas.
- Après avoir nettoyé la platine, la sécher soigneusement à l'aide d'un chiffon sec, doux et non pelucheux pour éliminer l'humidité.

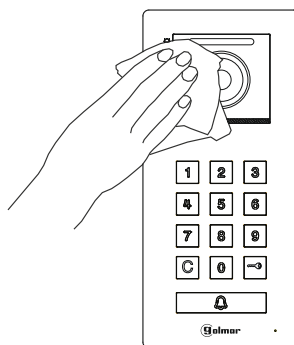
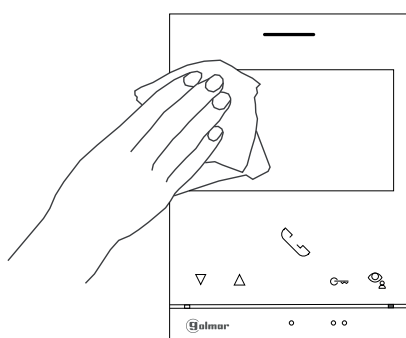

**CONFORMITÉ**

Ce produit est conforme aux réglementations européennes en vigueur en ce qui concerne les équipements radio 2014/53/ECC, la sécurité électrique 2014/35/ECC et la compatibilité électromagnétique 2014/30/ECC.

NOTA : Le bon fonctionnement de ce produit est soumis aux conditions suivantes :  
(1) Ce produit ne provoque pas d'interférences nuisibles, et (2) et il doit accepter en réception toutes les interférences , incluant celles qui peuvent provoquer un fonctionnement indésirable.

**DIRECTIVE EUROPEENNE 2012/19/UE du 4 juillet 2012 relatif aux déchets d'équipements électriques et électroniques (DEEE)**

Ce symbole présent sur le produit ou sur son emballage indique que ce produit ne doit pas être considéré comme un déchet ménager.

Il est de votre responsabilité de vous débarrasser de vos équipements usagés en les remettant à un point de collecte spécialisé pour le recyclage des déchets des équipements électriques et électroniques (DEEE).

La collecte et le recyclage séparés de vos équipements usagés au moment de leur mise au rebut aidera à conserver les ressources naturelles et à assurer qu'elles sont recyclées d'une manière qui protège la santé humaine et l'environnement.

Pour plus d'informations sur les lieux de collecte où vous pouvez déposer vos équipements usagés pour le recyclage, veuillez contacter votre revendeur, votre service local d'élimination des ordures ménagères.



info@evicom.fr  
www.evicom.fr

EVICOM  
33 Allée des Pêcheurs  
Zone industrielle secteur A - B.P.135  
06703 Saint-Laurent-du-Var



Golmar se reserva el derecho a cualquier modificación sin previo aviso.  
Golmar se réserve le droit de toute modification sans préavis.  
Golmar reserves the right to make any modifications without prior notice.