



● steinel



RS 20 S

DE

GB

FR

NL

IT

ES

PT

SE

DK

FI

NO

GR

TR

HU

CZ

SK

PL

RO

SI

HR

EE

LT

LV

BG

CN

RU



- DE . . . . . 6 Textteil beachten!
- GB . . . . . 12 Follow written instructions!
- FR . . . . . 18 Suivre les instructions ci-après !
- NL . . . . . 24 Tekstpassage in acht nemen!
- IT . . . . . 30 Seguire attentamente le istruzioni
- ES . . . . . 36 ¡Obsérvese la información textual!
- PT . . . . . 41 Siga as instruções escritas
- SE . . . . . 46 Följ den skriftliga montageinstruktionen.
- DK . . . . . 51 Følg de skriftlige instruktioner!
- FI . . . . . 56 Huomioi tekstiosa!
- NO . . . . . 61 Se tekstdelen!
- GR . . . . . 66 Τηρείτε γραπτές οδηγίες!
- TR . . . . . 71 Yazılı talimatlara uyunuz!
- HU . . . . . 76 A szöveges utasításokat tartsa meg!
- CZ . . . . . 81 Dodržujte písemné pokyny!
- SK . . . . . 86 Dodržiavajte písomné informácie!
- PL . . . . . 91 Postępować zgodnie z instrukcją!
- RO . . . . . 97 Respectați instrucțiunile următoare!
- SI . . . . . 102 Upošteevajte besedilo!
- HR . . . . . 107 Pridržavajte se uputa!
- EE . . . . . 112 Järgige tekstiosa!
- LT . . . . . 117 Atsižvelgti į rašytines instrukcijas!
- LV . . . . . 122 Pievēršiet uzmanību teksta daļai!
- BG . . . . . 127 Прочетете инструкциите!
- CN . . . . . 132 遵守文字说明要求！
- RU . . . . . 137 Соблюдать текстовую инструкцию!

3.1

RS 20 S

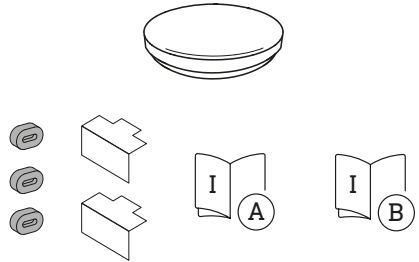

3.2

RS 20 S

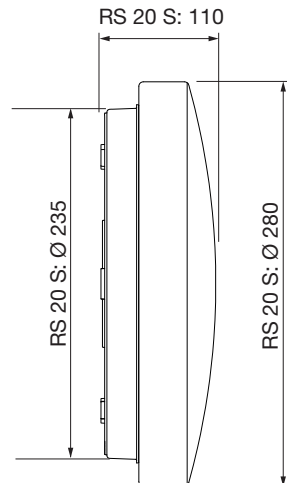

3.3

RS 20 S

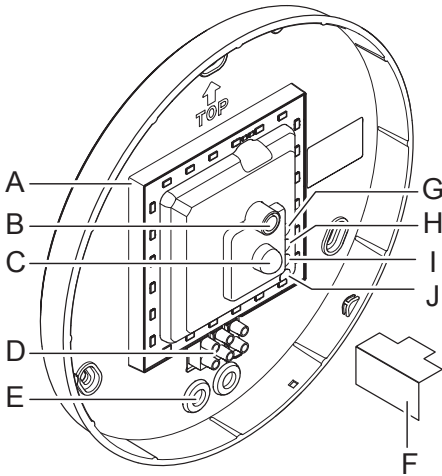

4.1

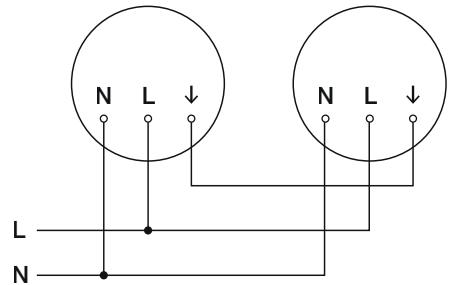
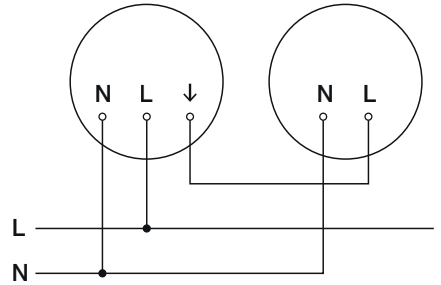
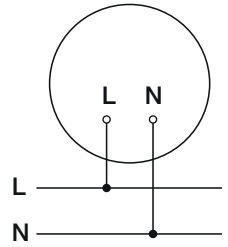

3.4

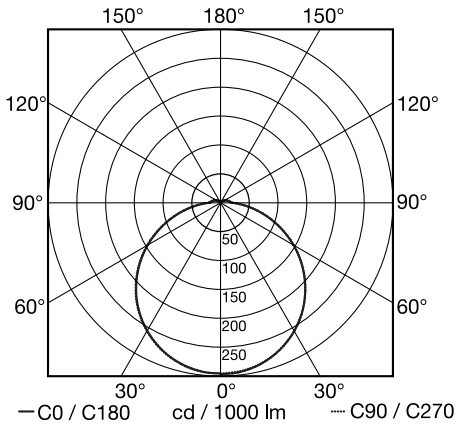

5.1

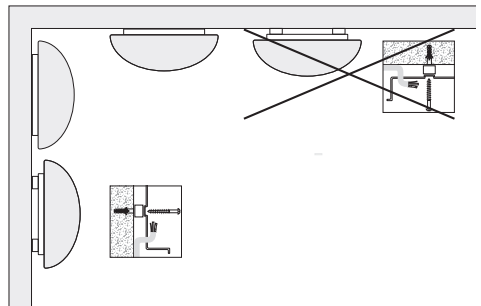

5.2

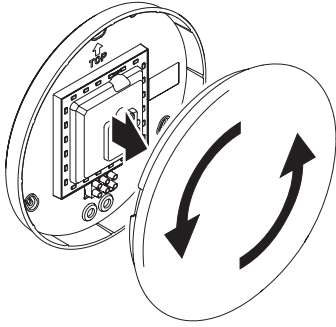

5.3

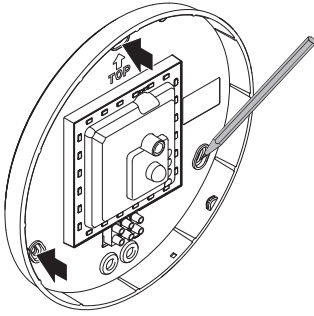

5.4

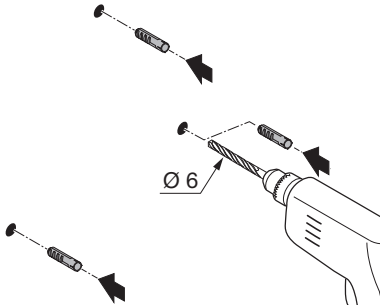

5.5

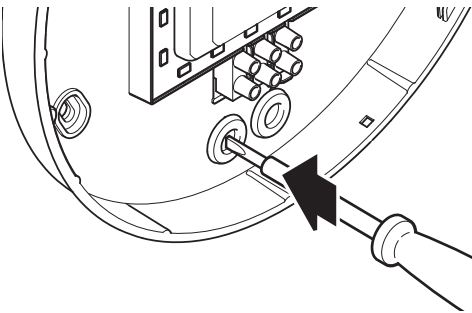

5.6

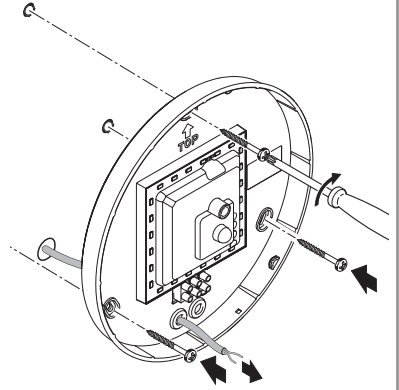

5.7

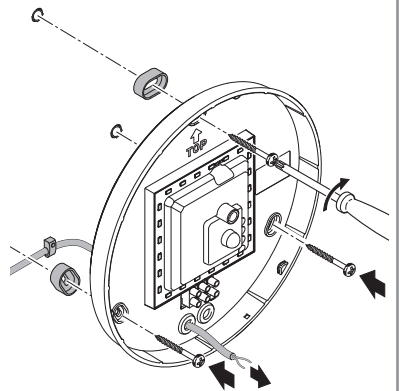

5.8

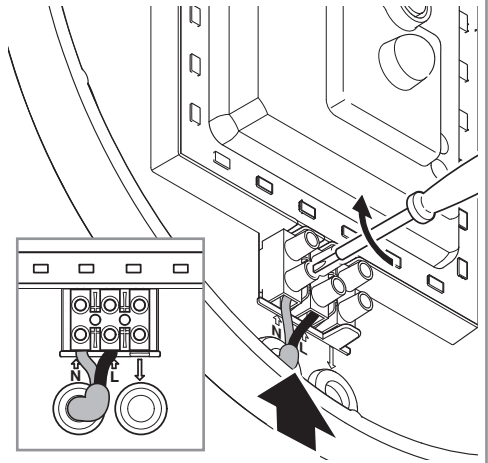

5.9

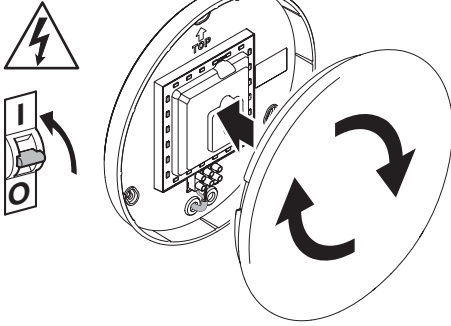

6.1

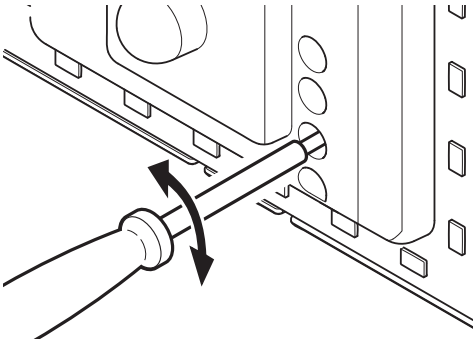

6.2

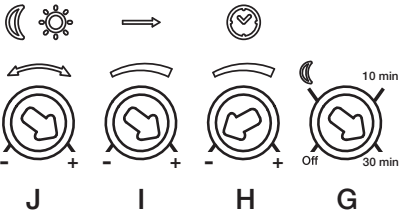

6.3

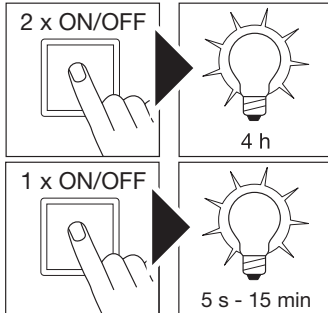

6.4

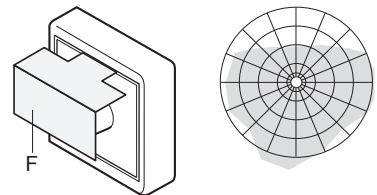
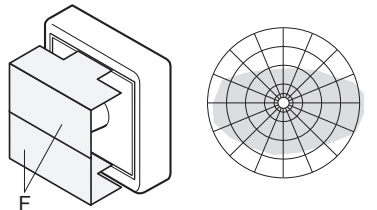
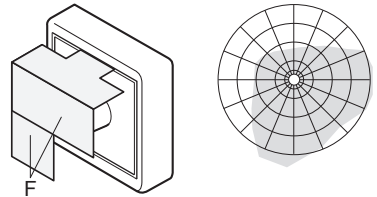
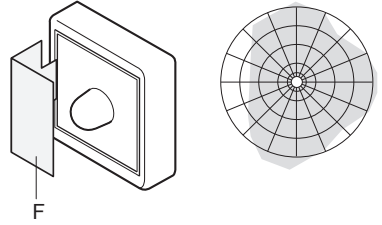
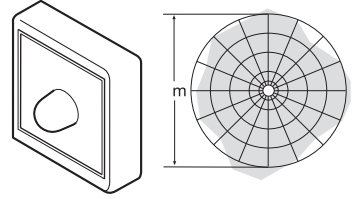

## 1. Zu diesem Dokument

### Bitte sorgfältig lesen und aufbewahren!

- Urheberrechtlich geschützt. Nachdruck, auch auszugsweise, nur mit unserer Genehmigung.
- Änderungen, die dem technischen Fortschritt dienen, vorbehalten.

### Symbolerklärung



Warnung vor Gefahren!



Verweis auf Textstellen im Dokument.

## 2. Allgemeine Sicherheitshinweise



Vor allen Arbeiten am Gerät die Spannungszufuhr unterbrechen!

- Bei der Montage muss die anzuschließende elektrische Leitung spannungsfrei sein. Daher als Erstes Strom abschalten und Spannungsfreiheit mit einem Spannungsprüfer überprüfen.
- Bei der Installation der Sensorleuchte handelt es sich um eine Arbeit an der Netzspannung. Sie muss daher fachgerecht nach den landesüblichen Installationsvorschriften und Anschlussbedingungen durchgeführt werden. (z. B. DE-VDE 0100, AT-ÖVE / ÖNORM E8001-1, CH-SEV 1000)
- Nur Original-Ersatzteile verwenden.
- Reparaturen dürfen nur durch Fachwerkstätten durchgeführt werden.

## 3. RS 20 S

### Bestimmungsgemäßer Gebrauch

- Sensor-Wand/Deckenleuchte mit aktivem Bewegungsmelder. Im Außenbereich wegen sensitiver Erfassung nur bedingt einsetzbar.

Der integrierte HF-Sensor sendet hochfrequente elektromagnetische Wellen (5,8 GHz) aus und empfängt deren Echo. Bei der kleinsten Bewegung im Erfassungsbereich der Leuchte, wird die Echoveränderung vom Sensor wahrgenommen. Ein Mikroprozessor löst dann den Schaltbefehl „Licht einschalten“ aus. Eine Erfassung durch Türen, Glasscheiben oder dünne Wände ist möglich.

**Hinweis:** Die Hochfrequenzleistung des HF-Sensors beträgt ca. 1 mW – das ist nur ein 1000stel der Sendeleistung eines Handys oder einer Mikrowelle.

### Erfassungsbereiche bei Deckenmontage:

- 1) Minimale Reichweite (Ø 1 m)
- 2) Maximale Reichweite (Ø 8 m)

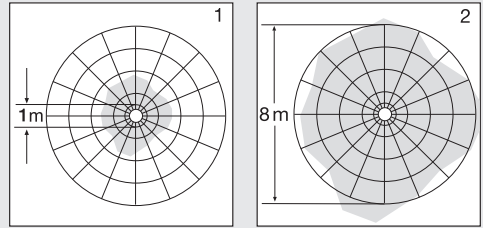

### Erfassungsbereiche bei Wandmontage:

- 3) Minimale Reichweite (Ø 1 m)
- 4) Maximale Reichweite (Ø 8 m)

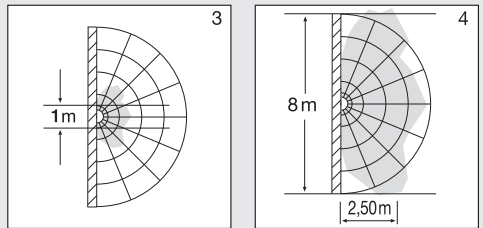

### Lieferumfang (Abb. 3.1)

- Sensorleuchte
- 3 Abstandhalter
- 2 Steckblenden

### Produktmaße (Abb. 3.2)

### Geräteübersicht (Abb. 3.3)

- A Elektronikgehäuse
- B Lichtsensor
- C HF-Sensor
- D Anschlussklemme
- E Dichtstopfen
- F Steckblende
- G Grundlicheinstellung
- H Zeiteinstellung
- I Reichweiteinstellung
- J Dämmerungseinstellung

### Lichtstärkeverteilung (Abb. 3.4)

## 4. Elektrischer Anschluss

### Schaltplan (Abb. 4.1)

Die Netzzuleitung besteht aus einem 3-adrigen Kabel:

**L** = Phase (meistens schwarz, braun oder grau)

**N** = Neutralleiter (meistens blau)

**PE** = Schutzleiter (grün/gelb)

**↓** = Geschaltete Phase (meistens schwarz, braun oder grau)

Im Zweifel müssen Sie die Kabel mit einem Spannungsprüfer identifizieren; anschließend wieder spannungsfrei schalten. Phase (**L**), (**↓**) sowie der Neutralleiter (**N**) werden an der Anschlussklemme angeschlossen.

### Wichtig:

Ein Vertauschen der Anschlüsse führt im Gerät oder Ihrem Sicherungskasten später zum Kurzschluss. In diesem Fall müssen nochmals die einzelnen Kabel identifiziert und neu verbunden werden. In die Netzzuleitung kann selbstverständlich ein Netzschalter zum Ein- und Ausschalten installiert sein (bei Verwendung ohne Notlichtmodul).

Der Anschluss an einen Dimmer führt zur Beschädigung der Sensorleuchte.

### Hinweis:

Die LED nicht direkt berühren.

**Hinweis:** Die Lichtquelle dieser Leuchte ist nicht ersetzbar. Falls die Lichtquelle ersetzt werden muss (z. B. am Ende ihrer Lebensdauer), ist die komplette Leuchte zu ersetzen.

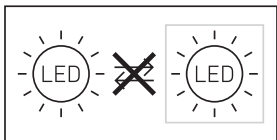

## 5. Montage

- Alle Bauteile auf Beschädigung prüfen.
- Bei Schäden das Produkt nicht in Betrieb nehmen.
- Bei der Montage der Sensorleuchte ist darauf zu achten, dass sie erschütterungsfrei befestigt wird.
- Geeigneten Montageort auswählen unter Berücksichtigung der Reichweite und Bewegungserfassung.
- Nicht für die Deckenmontage bei Zuleitung Aufputz geeignet. (Abb. 5.1)

### Montageschritte

- Stromversorgung abschalten (Abb. 4.1).
- Abdeckhaube vom Gehäuse trennen (Abb. 5.2).
- Bohrlöcher anzeichnen (Abb. 5.3).
- Löcher bohren und Dübel einsetzen (Abb. 5.4).
- Dichtstopfen für Netzzuleitung durchstoßen (Abb. 5.5).
- Montage bei Zuleitung Unterputz (Abb. 5.6).
- Montage bei Zuleitung Aufputz (Abb. 5.7).
- Anschlusskabel anschließen (Abb. 5.8).
- Stromversorgung einschalten (Abb. 5.9).
- Einstellungen vornehmen → "6. Funktion".
- Abdeckhaube aufsetzen (Abb. 5.9).

## 6. Funktion

### Werkseinstellungen

- Dämmerungseinstellung **2.000 Lux**
- Reichweiteneinstellung **8 m**
- Zeiteinstellung **5 Sekunden**
- Grundlichtfunktion **Aus**

Nachdem das Gehäuse montiert und der Netzanschluss vorgenommen ist, kann die Sensorleuchte in Betrieb genommen werden. Bei manueller Inbetriebnahme der Leuchte über den Lichtschalter schaltet diese sich für die Einmessphase nach 10 Sekunden aus und ist anschließend für den Sensorbetrieb aktiv. Ein erneutes Betätigen des Lichtschalters ist nicht erforderlich.

### Einstellregler (Abb. 6.2)

#### Dämmerungseinstellung (Ansprechschwelle) (J)

Die gewünschte Ansprechschwelle der Leuchte kann stufenlos von ca. 2 bis 2.000 Lux eingestellt werden.

- Einstellregler auf **+** gestellt = Tageslichtbetrieb (helligkeitsunabhängig)
- Einstellregler auf **-** gestellt = Dämmerungsbetrieb (ca. 2 Lux)

Bei der Einstellung des Erfassungsbereiches und für den Funktionstest bei Tageslicht muss der Einstellregler auf **+** stehen.

#### Reichweiteneinstellung (Empfindlichkeit) (I)

Mit dem Begriff Reichweite ist der etwa kreisförmige Durchmesser auf dem Boden gemeint, der sich bei Montage in 2,5 m Höhe als Erfassungsbereich ergibt.

- Einstellregler **+** = max. Reichweite 8 m
- Einstellregler **-** = min. Reichweite 1 m

#### Zeiteinstellung (Nachlaufzeit) (H)

Die gewünschte Leuchtdauer der Leuchte kann stufenlos von ca. 5 Sekunden bis max. 15 Minuten eingestellt werden. Durch jede erfasste Bewegung vor Ablauf dieser Zeit wird die Zeituhr erneut gestartet.

- Einstellregler **+** = ca. 15 Minuten
- Einstellregler **-** = ca. 5 Sekunden

### Hinweis:

Nach jedem Abschaltvorgang der Leuchte ist eine erneute Bewegungserfassung für ca. 1 Sekunde unterbrochen. Erst nach Ablauf dieser Zeit kann die Leuchte bei Bewegung wieder Licht schalten.

Bei der Einstellung des Erfassungsbereiches und für den Funktionstest wird empfohlen, die kürzeste Zeit einzustellen.

## Grundlichtfunktion (G)

Die Grundlichtfunktion ermöglicht eine Beleuchtung mit ca. 10 % der Lichtleistung, wenn der eingestellte Helligkeitswert erreicht wird. Durch eine Bewegung im Erfassungsbereich wird das Licht für die eingestellte Zeit mit 100 % Helligkeit eingeschaltet. Nach Ablauf der eingestellten Zeitdauer schaltet das Licht vollständig aus. Sollte der eingestellte Helligkeitswert immer noch erreicht sein, wird das Grundlicht wieder eingeschaltet.

- Einstellregler auf **C** = Grundlicht AN
- Einstellregler auf Off = Grundlicht AUS
- Einstellregler auf 10 min = Grundlicht 10 Minuten
- Einstellregler auf 30 min = Grundlicht 30 Minuten

Das Grundlicht ist AN, wenn die Helligkeitsschwelle unterschritten wird. Bei aktiviertem Tageslichtbetrieb ist das Grundlicht immer AN. Das Grundlicht schaltet stündlich aus, um die Umgebungshelligkeit zu messen. Nach kurzer Zeit schaltet das Grundlicht wieder ein.

## Dauerlichtfunktion

Wird ein optionaler Netzschalter in die Netzleitung montiert, sind neben dem einfachen Ein- und Ausschalten folgende Funktionen möglich:

### Dauerlichtbetrieb (Abb. 6.3)

#### 1) Dauerlicht einschalten:

Schalter 2 x AUS und AN. Die Leuchte wird für 4 Stunden auf Dauerlicht gestellt. Anschließend geht sie automatisch wieder in den Sensorbetrieb über.

#### 2) Dauerlicht ausschalten:

Schalter 1 x AUS und AN. Leuchte geht aus bzw. in den Sensorbetrieb über.

### Wichtig:

Die Schaltvorgänge müssen im Bereich von 0,2 bis 1 Sekunde durchgeführt werden.

Durch das Einstecken der beiliegenden Steckblenden können Sie die Reichweite in vier Richtungen verringern. (Abb. 6.4)

## 7. Wartung und Pflege

Das Produkt ist wartungsfrei.

Die Leuchte kann bei Verschmutzung mit einem feuchten Tuch (ohne Reinigungsmittel) gesäubert werden.

Die Notlichtleuchte muss nach landesspezifischen Vorschriften regelmäßig gewartet werden.

**Wichtig:** Das Betriebsgerät ist nicht austauschbar.

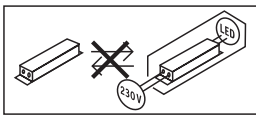

## 8. Entsorgung

Elektrogeräte, Zubehör und Verpackungen sollen einer umweltgerechten Wiederverwertung zugeführt werden.



Werfen Sie Elektrogeräte nicht in den Hausmüll!

### Nur für EU-Länder:

Gemäß der geltenden Europäischen Richtlinie über Elektro- und Elektronik-Altgeräte und ihrer Umsetzung in nationales Recht müssen nicht mehr gebrauchsfähige Elektrogeräte getrennt gesammelt und einer umweltgerechten Wiederverwertung zugeführt werden.



Werfen Sie Altgeräte, Akkus/Batterien nicht in den Hausmüll, ins Feuer oder ins Wasser. Akkus/Batterien sollen gesammelt, recycelt oder auf umweltfreundliche Weise entsorgt werden.

### Nur für EU-Länder:

Gemäß der Richtlinie RL 2006/66/EG müssen defekte oder verbrauchte Akkus/Batterien recycelt werden. Nicht mehr gebrauchsfähige Akkus/Batterien können in einer Verkaufsstelle oder Schadstoffsammelstelle abgegeben werden.

## 9. Herstellergarantie

**Herstellergarantie** der STEINEL GmbH, Dieselstraße 80-84, 33442 Herzebrock-Clarholz

Alle STEINEL-Produkte erfüllen höchste Qualitätsansprüche. Aus diesem Grund leisten wir als Hersteller Ihnen als Endkunden gerne eine Garantie gemäß den nachstehenden Bedingungen:

Die Garantie umfasst die Freiheit von Mängeln, die nachweislich auf einem Material- oder Herstellungsfehler beruhen und uns unverzüglich nach Feststellung und innerhalb der Garantiezeit gemeldet werden. Die Garantie gilt für sämtliche STEINEL-Produkte, die in Deutschland gekauft und verwendet werden, ausschließlich der STEINEL Professional-Produkte.

Sie haben die Wahl, ob wir die Garantieleistung durch kostenlose Reparatur, kostenlosen Austausch (ggf. durch ein gleich- oder höherwertiges Nachfolgemodell) oder Erstellung einer Gutschrift leisten.

Die Garantiezeit für Ihr erworbenes STEINEL-Produkt beträgt **3 Jahre** (bei Produkten der XLED home-Serie **5 Jahre**) jeweils ab Kaufdatum des Produkts.

Wir tragen die Transportkosten, jedoch nicht die Transportrisiken der Rücksendung.

### Gesetzliche Mängelrechte, Unentgeltlichkeit

Die hier beschriebenen Leistungen gelten zusätzlich zu den gesetzlichen Gewährleistungsansprüchen – einschließlich besonderer Schutzbestimmungen für Verbraucher – und beschränken oder ersetzen diese nicht. Die Inanspruchnahme Ihrer gesetzlichen Rechte bei Mängeln ist unentgeltlich.



### Ausnahmen von der Garantie

Ausdrücklich ausgenommen von dieser Garantie sind alle auswechselbaren Leuchtmittel. Darüber hinaus ist die Garantie ausgeschlossen:

- bei einem gebrauchsbedingten oder sonstigen natürlichen Verschleiß von Produktteilen oder Mängeln am STEINEL-Produkt, die auf gebrauchsbedingtem oder sonstigem natürlichen Verschleiß zurückzuführen sind,
- bei nicht bestimmungs- oder unsachgemäßem Gebrauch des Produkts oder Missachtung der Bedienungshinweise,
- wenn An- und Umbauten bzw. sonstige Modifikationen an dem Produkt eigenmächtig vorgenommen wurden oder Mängel auf die Verwendung von Zubehör-, Ergänzungs- oder Ersatzteilen zurückzuführen sind, die keine STEINEL-Originalteile sind,
- wenn Wartung und Pflege der Produkte nicht entsprechend der Bedienungsanleitung erfolgt sind,
- wenn Anbau- und Installation nicht gemäß den Installationsvorschriften von STEINEL ausgeführt wurden,
- bei Transportschäden oder -verlusten.

### Geltung deutschen Rechts

Es gilt deutsches Recht unter Ausschluss des Übereinkommens der Vereinten Nationen über Verträge über den internationalen Warenkauf (CISG).

### Geltendmachung

Wenn Sie die Garantie in Anspruch nehmen wollen, senden Sie es bitte vollständig mit dem Original-Kaufbeleg, der die Angabe des Kaufdatums und der Produktbezeichnung enthalten muss, an Ihren Händler oder direkt an uns, die STEINEL GmbH - Reklamationsabteilung-, Dieselstraße 80-84, 33442 Herzebrock-Clarholz (AT: STEINEL Austria GmbH – Hirschstettnerstraße 19/G/1/1, AT-1220 Wien, CH: PUAG AG, Oberebenestrasse 51, CH-5620 Bremgarten). Wir empfehlen Ihnen daher, Ihren Kaufbeleg bis zum Ablauf der Garantiezeit sorgfältig aufzubewahren.

**3** JAHRE  
HERSTELLER  
GARANTIE

## 10. Konformitätserklärung

Hiermit erklärt STEINEL GmbH, dass der Funkanlagentyp RS 20 S der Richtlinie 2014/53/EU entspricht.

Der vollständige Text der EU-Konformitätserklärung ist unter der folgenden Internetadresse verfügbar:

[www.steinell.de](http://www.steinell.de)

## 11. Technische Daten

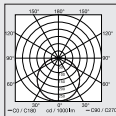
Abmessungen (Ø × T)	Ø 280 × 110 mm	
Netzspannung	220–240 V, 50/60 Hz	
Material	PMMA (Abdeckhaube)	
Leistungsaufnahme ( $P_{on}$ )	9,40 W	
Standby Sensor ( $P_{sb}$ )	0,50	
Netzstrom	230 V - 45 mA	
Leistungsfaktor	0,91	
Zusätzliche Schaltleistungen	Glüh-/Halogenlampenlast Leuchtstofflampen EVGs Leuchtstofflampen unkompensiert Leuchtstofflampen reihenkompensiert Leuchtstofflampen parallelkompensiert Niedervolt-Halogenlampen LED < 2 W 2 W < LED < 8 W LED > 8 W Kapazitive Belastung	800 W 250 W 400 VA 400 VA 400 VA 800 VA 100 W 125 W 250 W 88 µF
Lichtstrom (360°)	942 lm	
Effizienz	100 lm/W	
Farbtemperatur	3.000 K (warmweiß = WW)	
Farbwiedergabeindex	$R_a = 82$	
Mittlere Bemessungslebensdauer	L70B50 bei 25 °C: 60.000 Std.	
Farbkonsistenz SDCM	Anfangswert 3	
Lichtstärkeverteilung		
HF-Technik	5,8 GHz (reagiert temperaturunabhängig auf kleinste Bewegungen)	
Erfassungswinkel	360° mit 160° Öffnungswinkel	
Sendeleistung	ca. 1 mW	
Reichweite	1 – 8 m	
Zeiteinstellung	5 s – 15 min	
Grundlicht	10 %	
Dämmerungseinstellung	2 – 2.000 Lux	
Schutzart	IP 44	
Schutzklasse	II	
Temperaturbereich	-10 bis +40°C	
Energieeffizienzklasse	Dieses Produkt enthält eine Lichtquelle der Energieeffizienzklasse: E.	

## 12. Betriebsstörungen

Störung	Ursache	Abhilfe
Sensorleuchte ohne Spannung	<ul style="list-style-type: none"> <li>■ Sicherung hat ausgelöst, nicht eingeschaltet, Leitung unterbrochen</li> <li>■ Kurzschluss in der Netzzuleitung</li> <li>■ Eventuell vorhandener Netzschalter aus</li> </ul>	<ul style="list-style-type: none"> <li>■ Sicherung einschalten, tauschen, Netzschalter einschalten, Leitung überprüfen mit Spannungsprüfer</li> <li>■ Anschlüsse überprüfen</li> <li>■ Netzschalter einschalten</li> </ul>
Sensorleuchte schaltet nicht ein	<ul style="list-style-type: none"> <li>■ Dämmerungseinstellung falsch gewählt</li> <li>■ Netzschalter AUS</li> <li>■ Sicherung hat ausgelöst</li> </ul>	<ul style="list-style-type: none"> <li>■ neu einstellen</li> <li>■ einschalten</li> <li>■ Sicherung einschalten, tauschen, evtl. Anschluss überprüfen</li> </ul>
Sensorleuchte schaltet nicht aus	<ul style="list-style-type: none"> <li>■ dauernde Bewegung im Erfassungsbereich</li> </ul>	<ul style="list-style-type: none"> <li>■ Bereich kontrollieren</li> </ul>
Sensorleuchte schaltet ohne erkennbare Bewegung ein	<ul style="list-style-type: none"> <li>■ Leuchte nicht bewegungssicher montiert</li> <li>■ Bewegung lag vor, wurde jedoch vom Beobachter nicht erkannt (Bewegung hinter Wand, Bewegung eines kleinen Objektes in unmittelbarer Leuchtnähe etc.)</li> </ul>	<ul style="list-style-type: none"> <li>■ Gehäuse fest montieren</li> <li>■ Bereich kontrollieren</li> </ul>
Sensorleuchte schaltet trotz Bewegung nicht ein	<ul style="list-style-type: none"> <li>■ schnelle Bewegungen werden zur Störungsminimierung unterdrückt oder Erfassungsbereich zu klein eingestellt</li> <li>■ Dämmerungseinstellung falsch gewählt</li> </ul>	<ul style="list-style-type: none"> <li>■ Bereich kontrollieren</li> <li>■ neu einstellen</li> </ul>

## 1. About this document

Please read carefully and keep in a safe place.

- Under copyright. Reproduction either in whole or in part only with our consent.
- Subject to change in the interest of technical progress.

### Symbols



Hazard warning!



Reference to other information in the document.

## 2. General safety precautions



Disconnect the power supply before attempting any work on the unit.

- During installation, the electric power cable being connected must not be live. Therefore, switch off the power first and use a voltage tester to make sure the wiring is off-circuit.
- Installing the sensor-switched light involves work on the mains supply voltage. This work must therefore be carried out professionally in accordance with national wiring regulations and electrical operating conditions. (e.g. **DE**-VDE 0100, **AT**-ÖVE / ÖNORM E8001-1, **CH**-SEV 1000)
- Only use genuine replacement parts.
- Repairs may only be made by specialist workshops.

## 3. RS 20 S

### Proper use

- Sensor-switched wall/ceiling light with active motion detector. Limited suitability for outdoor use as a result of detection sensitivity

The integrated HF sensor emits high-frequency electromagnetic waves (5.8 GHz) and receives their echo. The change in echo caused by the slightest movement within the detection zone of the light is detected by the sensor. A microprocessor then issues the switch command "switch light ON". Detection is possible through doors, panes of glass or thin walls.

### Note:

The high-frequency power of the HF sensor is approximately 1 mW – 1000 times less than the transmission power of a mobile phone or microwave oven.

### Detection zones for ceiling mounting:

- 1) Minimum reach (Ø 1 m)
- 2) Maximum reach (Ø 8 m)

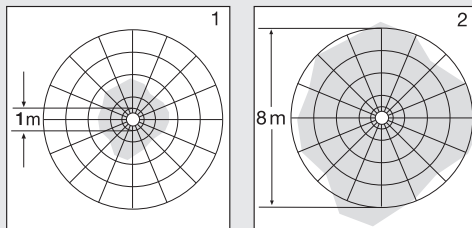

### Detection zones for wall mounting:

- 3) Minimum reach (Ø 1 m)
- 4) Maximum reach (Ø 8 m)

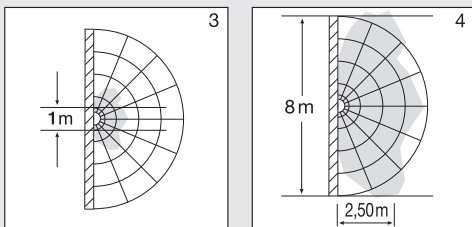

### Package contents (Fig. 3.1)

- Sensor-switched light
- 3 spacers
- 2 slot-in shrouds

### Product dimensions (Fig. 3.2)

### Product components (Fig. 3.3)

- A Electronics enclosure
- B Light sensor
- C HF sensor
- D Connecting terminal
- E Sealing plug
- F Slot-in shroud
- G Basic light level setting
- H Time setting
- I Reach adjustment
- J Twilight setting

### Luminous intensity distribution (Fig. 3.4)

## 4. Electrical connection

### Wiring diagram (Fig. 4.1)

The mains power supply lead is a 3-core cable:

- L** = phase conductor (usually black, brown or grey)
- N** = neutral conductor (usually blue)
- PE** = protective-earth conductor (green/yellow)
- ↓** = switched phase conductor (usually black, brown or grey)

If you are in any doubt, identify the conductors using a voltage tester; then disconnect from the power supply again. Connect phase (L), (N) as well as the neutral conductor (N) to the connecting terminal.

#### Important:

Incorrectly wired connections will produce a short circuit later on in the product or your fuse box. In this case, you must identify the individual conductors once again and reconnect them. A mains power switch for turning the unit ON and OFF may of course be installed in the mains supply lead (in applications without emergency light module).

Connection to a dimmer will result in damage to the sensor-switched light.

#### Note:

Do not make direct contact with the LED.

**Note:** The light source in this light cannot be replaced. If the light source needs to be replaced (e.g. at the end of its service life), the complete light must be replaced.

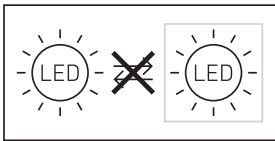

The sensor-switched light can be put into service after mounting the enclosure and connecting to the mains power supply. When putting the light into operation manually at the light switch, it will switch OFF after 10 seconds for the calibration phase and is then activated for sensor mode. It is not necessary to operate the light switch a second time.

#### Control dials (Fig. 6.2)

##### Twilight setting (response threshold) (J)

The chosen response threshold can be infinitely varied from approx. 2 to 2,000 lux.

- Control dial set to + = daylight mode (depending on ambient brightness)
- Control dial set to - = twilight mode (approx. 2 lux)

The control dial must be turned to + when adjusting the detection zone and performing the functional test in daylight.

##### Reach setting (sensitivity) (I)

Reach is the term used to describe the diameter of the more or less circular detection zone produced on the ground after mounting the sensor-switched light at a height of 2.5 m.

- Control dial + = max. reach of 8 m
- Control dial - = min. reach of 1 m

##### Time setting (stay-ON time) (H)

The light's ON time can be set to any period from approx. 5 seconds to a maximum of 15 minutes. Any movement detected before this time elapses will restart the timer.

- Control dial set to + = longest time, approx. 15 minutes
- Control dial set to - = approx. 5 seconds

#### Note:

After the light switches OFF, it takes approx. 1 second before it is able to start detecting movement again. The light will only switch ON in response to movement once this period has elapsed.

The shortest time setting is recommended when adjusting the detection zone and performing the functional test.

##### Basic light level function (G)

The basic light level function provides illumination at approx. 10% light output when the brightness setting is reached. Movement in the detection zone switches the light ON at 100% brightness for the time selected. Light switches OFF completely after the selected time has elapsed. If the brightness setting has not yet been reached, basic light is switched back ON again.

- Control dial set to ☺ = basic light ON
- Control dial set to ☹ = basic light OFF
- Control dial set to 10 min = basic light for 10 minutes
- Control dial set to 30 min = basic light for 30 minutes

Basic light is ON when the level of light falls below the brightness threshold. Basic light is always ON when daylight mode is activated. Basic light switches OFF every hour to measure ambient brightness. Basic light switches back ON again after a short period.

##### Manual override function

If an optional mains switch is installed in the mains supply lead, the following functions are available in addition to simply switching light ON and OFF:

## 5. Mounting

- Check all components for damage.
- Do not use the product if it is damaged.
- When installing the sensor-switched light, make sure the installation site is not exposed to vibration.
- Select an appropriate mounting location, taking the reach and motion detection into consideration.
- Not suitable for ceiling mounting with surface-mounted power supply lead. (Fig. 5.1)

#### Installation procedure

- Switch OFF power supply (Fig. 4.1).
- Detach shade from enclosure (Fig. 5.2).
- Mark drill holes (Fig. 5.3).
- Drill holes and insert wall plugs (Fig. 5.4).
- Pierce sealing plug for power supply lead (Fig. 5.5).
- Installation with concealed power supply lead (Fig. 5.6).
- Installation with surface-mounted power supply lead (Fig. 5.7).
- Connect conductors (Fig. 5.8).
- Switch ON power supply (Fig. 5.9).
- Make settings → "6. Function".
- Fit shade (Fig. 5.9).

## 6. Function

#### Factory settings

- Twilight setting 2,000 lux
- Reach setting 8 m
- Time setting 5 seconds
- Basic light level function Off

## Manual override (Fig. 6.3)

### 1) Activate manual override:

Switch OFF and ON twice. The light is set to manual override for 4 hours. Then it returns automatically to sensor mode.

### 2) Deactivate manual override:

Switch OFF and ON once. Light goes out or switches to sensor operation.

### Important:

Switching must take place within 0.2 to 1 second.

You can reduce reach in four directions by fitting the slot-in shrouds included. (Fig. 6.4)

## 7. Maintenance and care

The product requires no maintenance.

The luminaire can be cleaned with a damp cloth (without detergents) if dirty.

The emergency light luminaire must be serviced at regular intervals in line with national regulations.

**Important note:** The control gear cannot be replaced.

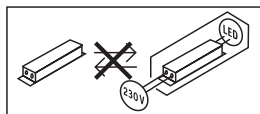

## 8. Disposal

Electrical and electronic equipment, accessories and packaging must be recycled in an environmentally compatible manner.



Do not dispose of electrical and electronic equipment as domestic waste.

### EU countries only:

Under the current European Directive on Waste Electrical and Electronic Equipment and its implementation in national law, electrical and electronic equipment no longer suitable for use must be collected separately and recycled in an environmentally compatible manner.



Do not throw devices, rechargeable batteries / batteries into household waste, fire or water at the end of their useful life. Rechargeable batteries / batteries should be collected, recycled or disposed of in an environmentally friendly manner.

### For EU countries only:

In accordance with Directive 2006/66/EC, defective or spent rechargeable batteries / batteries must be recycled. Waste rechargeable / non-rechargeable batteries can be returned to the point of purchase or to a collection facility for hazardous substances.

## 9. Manufacturer's warranty

**Manufacturer's warranty** of STEINEL GmbH, Dieselstrasse 80-84, DE-33442 Herzebrock-Clarholz, Germany

All STEINEL products meet the highest quality standards. For this reason, we, the manufacturer, are pleased to provide you, the consumer, with a warranty under the following terms and conditions:

The warranty covers the absence of deficiencies which are proven to be the result of a material defect or fault in manufacturing and which are reported to us immediately after detection and within the warranty period. The warranty shall apply to all STEINEL products sold and used in Germany - excluding STEINEL Professional products.

You can opt for warranty cover in the form of repair or replacement which will be provided free of charge (if applicable, in the form of a successor model of the same or higher quality) or in the form of a credit note.

The warranty period for the STEINEL product you have purchased is **3 years (5 years)** for products from the XLED home range) in each case from the date on which the product was purchased.

We shall bear the shipping costs but not the transport risks involved in return shipment.

### Statutory rights accruing from defects, gratuitousness

The warranty cover described here shall be applicable in addition to the statutory rights of warranty – including special consumer protection provisions – and shall not restrict or replace them. Exercising your statutory rights in the event of defects is gratuitous.

### Exemptions from the warranty

All replaceable lamps are expressly excluded from this warranty. In addition to this, the warranty shall not cover:

- any wear resulting from use or any other natural wear of product parts or any deficiencies in the STEINEL product that are attributable to wear caused by use or other natural wear,
- any improper or non-intended use of the product or any failure to observe the operating instructions,
- any unauthorised additions, alterations or other modifications to the product or any deficiencies attributable to the use of accessory,
- supplementary or replacement parts which are not genuine STEINEL parts,
- any maintenance or care of products that is not carried out in accordance with the operating instructions,
- any attachment or installation that is not in accordance with STEINEL's installation instructions,
- any damage or loss occurring in transit.

### Application of German law

The warranty shall be governed by German law excluding the United Nations Convention concerning the International Sale of Goods (CISG).

### Making claims

If you wish to make a warranty claim, please send your product complete and carriage paid with the original receipt of purchase, which must show the date of purchase and product designation, either to your retailer or directly to us at STEINEL (UK) Ltd. – 25 Manastey Road, Axis Park, Orton Southgate, GB- Peterborough Cambs PE2 6UP United Kingdom.

For this reason, we recommend that you keep your receipt of purchase in a safe place until the warranty period expires.

**3** YEAR  
MANUFACTURER'S  
WARRANTY

## 10. Declaration of Conformity

Hereby, STEINEL GmbH declares that the radio equipment type RS 20 S is in compliance with Directive 2014/53/EU. The full text of the EU declaration of conformity is available at the following internet address: [www.steinell.de](http://www.steinell.de)

## 11. Technical specifications

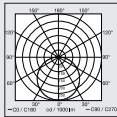
Dimensions (Ø x D)	Ø 280 x 110 mm	
Supply voltage	220–240 V, 50/60 Hz	
Material	PMMA (shade)	
Power consumption (P <sub>ON</sub> )	9.40 W	
Standby sensor (P <sub>Sb</sub> )	0.50	
Mains current	230 V - 45 mA	
Power factor	0.91	
Additional switching capacities	Filament bulb/halogen load	800 W
	Fluorescent lamp electronic ballasts	250 W
	Fluorescent lamps, uncorrected	400 VA
	Fluorescent lamps, series-corrected	400 VA
	Fluorescent lamps, parallel-corrected	400 VA
	Low-voltage halogen	800 VA
	LED < 2 W	100 W
	2 W < LED < 8 W	125 W
	LED > 8 W	250 W
Capacitive load	88 µF	
Luminous flux (360°)	942 lm	
Efficiency	100 lm/W	
Colour temperature	3,000 K (warm white = WW)	
Colour rendering index	R <sub>a</sub> = 82	
Average rated life expectancy	L70B50 at 25°C: 60,000 hours	
Colour consistency SDCM	SDCM 3	
Luminous intensity distribution		
HF technology	5.8 GHz (responds to the slightest movement regardless of temperature)	
Angle of coverage	360° with 160° angle of aperture	
Transmitter power	approx. 1 mW	
Reach	1–8 m	
Time setting	5 s – 15 min	
Basic light level	10%	
Twilight setting	2–2,000 lux	
IP rating	IP 44	
Protection class	II	
Temperature range	-10 to +40°C	
Energy efficiency class	This product contains an energy efficiency class "E" light source.	



## 12. Troubleshooting

GB

Malfunction	Cause	Remedy
Sensor-switched light without power	<ul style="list-style-type: none"><li>■ Fuse has tripped, not switched ON, break in wiring</li><li>■ Short circuit in mains power supply lead</li><li>■ Any mains switch OFF</li></ul>	<ul style="list-style-type: none"><li>■ Activate, change fuse, turn ON mains switch, check wiring with voltage tester</li><li>■ Check connections</li><li>■ Switch on mains switch</li></ul>
Sensor-switched light will not switch ON	<ul style="list-style-type: none"><li>■ Wrong twilight setting selected</li><li>■ Mains switch OFF</li><li>■ Fuse has tripped</li></ul>	<ul style="list-style-type: none"><li>■ Reset</li><li>■ Switch ON</li><li>■ Activate, change fuse, check connection if necessary</li></ul>
Sensor-switched light will not switch OFF	<ul style="list-style-type: none"><li>■ Continued movement within the detection zone</li></ul>	<ul style="list-style-type: none"><li>■ Check detection zone</li></ul>
Sensor-switched light switches ON without any identifiable movement	<ul style="list-style-type: none"><li>■ Light not mounted for detecting movement reliably</li><li>■ Movement occurred, but not identified by the observer (movement behind wall, movement of a small object in immediate lamp vicinity etc.)</li></ul>	<ul style="list-style-type: none"><li>■ Securely mount enclosure</li><li>■ Check detection zone</li></ul>
Sensor-switched light does not switch ON despite movement	<ul style="list-style-type: none"><li>■ To minimise malfunctioning, rapid movements are suppressed or detection zone too small</li><li>■ Wrong twilight setting selected</li></ul>	<ul style="list-style-type: none"><li>■ Check detection zone</li><li>■ Reset</li></ul>

## 1. À propos de ce document

**Veillez le lire attentivement et le conserver en lieu sûr !**

- Il est protégé par la loi sur les droits d'auteur. Une réimpression même partielle n'est autorisée qu'après notre accord préalable.
- Sous réserve de modifications techniques.

**Explication des symboles**



**Attention danger !**



**Renvoi à des passages dans le document.**

## 2. Consignes de sécurité générales



**Avant toute intervention sur l'appareil, couper l'alimentation électrique !**

- Pendant le montage, les conducteurs à raccorder doivent être hors tension. Il faut donc d'abord couper l'alimentation électrique et s'assurer de l'absence de courant à l'aide d'un testeur de tension.
- L'installation du hublot à détection implique une intervention sur le réseau électrique et doit donc être effectuée correctement et conformément à la norme NF C-15100. (Par ex. **DE** - VDE 0100, **AT** - ÖVE / ÖNORM E8001-1, **CH** - SEV 1000)
- Utiliser uniquement des pièces de rechange d'origine.
- Les réparations ne doivent être effectuées que par des ateliers spécialisés.

## 3. RS 20 S

**Utilisation conforme aux prescriptions**

- Hublot à détection pour le montage mural ou au plafond, équipé d'un détecteur de mouvement actif. Sa détection sensible fait qu'il ne peut être utilisé que dans certaines limites à l'extérieur.

Le détecteur HF intégré émet des ondes électromagnétiques à hyperfréquence (5,8 GHz) et reçoit leur écho. Au moindre mouvement dans la zone de détection, le système détecte la modification de l'écho. Un microprocesseur déclenche alors la commande « Allumage de l'éclairage ». L'appareil peut détecter les mouvements à travers les portes, les vitres et les parois de faible épaisseur.

**Remarque :**

La puissance hyperfréquence du détecteur HF est d'env. 1 mW – ce qui ne représente qu'un 1000e de la puissance d'émission d'un smartphone ou d'un four à micro-ondes.

**Zones de détection dans le cas d'un montage au plafond :**

- 1) Portée minimale (Ø 1 m)
- 2) Portée maximale (Ø 8 m)

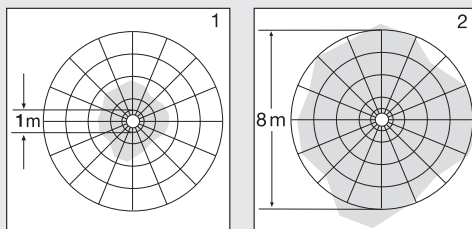

**Zones de détection dans le cas d'un montage mural :**

- 3) Portée minimale (Ø 1 m)
- 4) Portée maximale (Ø 8 m)

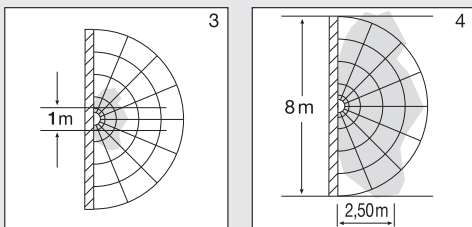

**Contenu de la livraison (fig. 3.1)**

- Luminaire à détection
- 3 pièces d'écartement
- 2 caches enfichables

**Dimensions du produit (fig. 3.2)**

**Vue d'ensemble du produit (fig. 3.3)**

- A** Boîtier électronique
- B** Détecteur de lumière
- C** Détecteur hyperfréquence
- D** Domino
- E** Bouchon
- F** Cache enfichable
- G** Réglage du balisage
- H** Temporisation
- I** Réglage de la portée
- J** Réglage du seuil de déclenchement

**Répartition de l'intensité lumineuse (fig. 3.4)**

## 4. Branchement électrique

**Schéma des connexions (fig. 4.1)**

Le câble secteur est composé d'un câble à 3 conducteurs :

- L** = phase (généralement noir, marron ou gris)
- N** = neutre (généralement bleu)
- PE** = conducteur de terre (vert/jaune)
- ↓** = phase commandée (généralement noir, marron ou gris)

En cas de doute, il faut identifier les câbles avec un testeur de tension, puis les remettre hors tension. Les phase (**L**), (**↓**) et le neutre (**N**) sont branchés au domino.

### Important :

Une inversion des branchements entraînera plus tard un court-circuit dans l'appareil ou dans le boîtier à fusibles. Dans ce cas, il faut à nouveau identifier les câbles et les raccorder en conséquence. Il est bien sûr possible de poser un interrupteur secteur sur le câble d'alimentation secteur permettant la mise en ou hors circuit de l'appareil (en cas d'utilisation sans module d'éclairage de secours).

Le raccordement à un variateur de lumière provoque l'endommagement du luminaire à détection.

### Remarque :

Ne pas toucher directement la LED.

**Remarque :** il n'est pas possible de remplacer la source de ce luminaire.

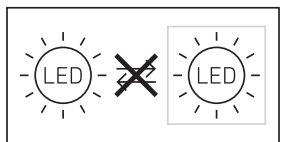

## 5. Montage

- Contrôler l'absence de dommages sur toutes les pièces.
- Ne pas mettre le produit en service en cas de dommage.
- Lors du montage du luminaire à détection, veillez à ce qu'il soit fixé sans être soumis à des vibrations
- Choisir l'emplacement de montage approprié en tenant compte de la portée et de la détection des mouvements.
- Ne convient pas au montage au plafond en cas de câble d'alimentation en saillie. (**Fig. 5.1**)

### Étapes de montage

- Couper l'alimentation électrique (**fig. 4.1**).
- Retirer le diffuseur du boîtier (**fig. 5.2**).
- Marquer l'emplacement des trous (**fig. 5.3**).
- Percer les trous, puis introduire les chevilles (**fig. 5.4**).
- Percer le bouchon pour faire passer le câble secteur (**fig. 5.5**).
- Montage en cas de câble d'alimentation encastré (**fig. 5.6**).
- Montage en cas de câble d'alimentation en saillie (**fig. 5.7**).
- Brancher le câble de raccordement (**fig. 5.8**).
- Mettre l'appareil sous tension (**fig. 5.9**).
- Procéder aux réglages → « **6. Fonctions** ».
- Mettre le diffuseur en place (**fig. 5.9**).

## 6. Fonctions

### Réglages effectués en usine

- |                                     |            |
|-------------------------------------|------------|
| – Réglage du seuil de déclenchement | 2.000 lx   |
| – Réglage de la portée              | 8 m        |
| – Temporisation                     | 5 secondes |
| – Fonction Balisage                 | Arrêt      |

Après avoir monté le boîtier et effectué le branchement au secteur, vous pouvez mettre le hublot à détection en service. Lors d'une mise en service manuelle du luminaire par le biais de l'interrupteur, il s'éteint après 10 secondes pour la phase d'étalonnage et s'active ensuite pour fonctionner en détection. Il n'est pas nécessaire d'actionner à nouveau l'interrupteur.

### Boutons de réglage (fig. 6.2)

#### Réglage du seuil de déclenchement (seuil de réaction) (J)

Le seuil de déclenchement souhaité du hublot peut être réglé progressivement d'env. 2 à 2.000 lx.

- Bouton de réglage positionné sur + = fonctionnement diurne (indépendamment de la luminosité)
- Bouton de réglage positionné sur – = fonctionnement nocturne (env. 2 lx)

Lors du réglage de la zone de détection et du test de fonctionnement en plein jour, le bouton de réglage doit être sur +.

#### Réglage de la portée (sensibilité) (I)

Le terme « portée » désigne l'espace à peu près circulaire formé sur le sol par la zone de détection pour un montage à 2,5 m de hauteur.

- Bouton de réglage + = portée max. 8 m
- Bouton de réglage – = portée min. 1 m

#### Temporisation (durée de post-fonctionnement) (H)

La durée d'éclairage souhaitée du luminaire est réglable progressivement d'environ 5 s à 15 min au maximum. La minuterie redémarre à chaque détection de mouvement avant la fin de cette durée.

- Bouton de réglage sur + = env. 15 minutes
- Bouton de réglage sur – = env. 5 secondes

### Remarque :

Après chaque extinction du luminaire, la détection du mouvement est interrompue pendant 1 seconde environ. Ce n'est qu'à l'issue de ce laps de temps que le hublot peut à nouveau enclencher l'éclairage en cas de mouvement.

Lors du réglage de la zone de détection et du test de fonctionnement, nous recommandons de régler la durée de la plus courte.

#### Fonction balisage (G)

La fonction balisage permet un éclairage à une puissance lumineuse d'env 10 % lorsque le niveau de luminosité réglé est atteint. La détection d'un mouvement dans la zone de détection allume l'éclairage à 100 % pendant la durée réglée. Une fois la durée d'éclairage réglée écoulée, la lumière s'éteint complètement. Si le niveau de luminosité réglé n'a pas encore été atteint, le Balisage est de nouveau allumé.

- Bouton de réglage sur ☉ = balisage MARCHE
- Bouton de réglage sur Off = balisage ARRÊT
- Bouton de réglage sur 10 min = balisage pendant 10 minutes
- Bouton de réglage sur 30 min = balisage pendant 30 minutes

Le balisage est ALLUMÉ dès que le seuil de luminosité n'est pas atteint. Le balisage est toujours ALLUMÉ lorsque le mode de fonctionnement diurne est activé. Le balisage s'éteint toute les heures pour mesurer la luminosité ambiante. Il se rallume après un court instant.

#### Fonction de marche forcée

Si un interrupteur principal est installé sur le câble secteur, en plus de l'allumage et de l'extinction, on dispose des fonctions suivantes :

#### Mode marche forcée (fig. 6.3)

##### 1) Allumer la marche forcée :

interrupteur 2 x ARRÊT et MARCHE. Le hublot s'allume pour 4 heures en marche forcée. Il repasse ensuite automatiquement en mode détection.

##### 2) Éteindre la marche forcée :

interrupteur 1 x ARRÊT et MARCHE Le hublot s'éteint ou passe en mode détection.

#### Important :

Les commutations doivent être exécutées en l'espace de 0,2 à 1 seconde.

Il est possible de réduire la portée dans quatre directions en enfichant les caches enfichables fournis avec le hublot. (fig. 6.4)



Ne pas jeter les anciens appareils, les batteries ni les piles avec les ordures ménagères, au feu ou dans l'eau. Les batteries et les piles doivent être collectées, recyclées ou mises au rebut de manière écologique.

#### Uniquement pour les pays de l'UE :

selon la directive RL 2006/66/CE, les batteries et les piles défectueuses ou usagées doivent être recyclées. Il est possible de remettre les batteries/piles ne pouvant plus être utilisées dans un point de vente ou dans un point de collecte des substances toxiques.

## 9. Garantie du fabricant

**Garantie du fabricant** de la société STEINEL GmbH, Dieselstrasse 80-84, DE-33442 Herzebrock-Clarholz, Allemagne

Tous les produits STEINEL satisfont aux exigences de qualité les plus strictes. C'est pourquoi, en tant que fabricant, nous vous accordons, en tant que client final, une garantie conforme aux conditions suivantes :

La garantie couvre l'absence de défauts dont il est prouvé qu'ils résultent d'un défaut de matériel ou de fabrication et qui nous sont signalés immédiatement après leur constatation et pendant la période de garantie. La garantie s'applique à tous les produits STEINEL achetés et utilisés en France, à l'exclusion des produits de la ligne STEINEL Professional.

Vous avez le choix entre une réparation gratuite, un remplacement gratuit (le cas échéant par un modèle de remplacement de même valeur ou de valeur supérieure) ou l'établissement d'un avoir.

La période de garantie pour le produit STEINEL acheté est **3 ans (5 ans** pour les produits de la série XLED home) dans chaque cas, à compter de la date d'achat du produit.

Nous prenons en charge les frais de transport, mais pas les risques de transport du retour de la marchandise.

#### Droits légaux en cas de défauts et gratuité

Les prestations décrites ici s'appliquent en plus des droits de garantie légaux – y compris les dispositions de protection particulières pour les consommateurs – et ne les limitent pas ou ne les remplacent pas. Le recours à vos droits légaux en cas de défaut est gratuit.

#### Exceptions à la garantie

Toutes les sources remplaçables sont expressément exclues de cette garantie. Sont, en outre, exclus de la garantie :

- les pièces qui sont soumises à une utilisation normale ou à une usure naturelle ainsi que les défauts de produit STEINEL qui résultent d'un usage normal ou de toute autre usure naturelle,
- le produit qui n'a pas été utilisé comme prévu ou qui a été utilisé de manière incorrecte ou si les consignes d'utilisation n'ont pas été respectées,
- les ajouts et transformations ou autres modifications du produit réalisés arbitrairement ou les défauts occasionnés par l'utilisation d'accessoires, de pièces rajoutées ou détachées qui ne sont pas des pièces STEINEL d'origine,

## 7. Entretien et maintenance

Le produit ne nécessite aucun entretien.

Si le hublot se salit, on le nettoiera avec un chiffon humide (ne pas utiliser de détergent).

Il faut entretenir régulièrement le luminaire d'éclairage de secours conformément aux directives en vigueur dans le pays d'utilisation.

**Important :** il n'est pas possible de remplacer l'appareil.

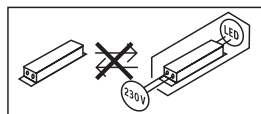

## 8. Recyclage

Les appareils électriques, les accessoires et les emballages doivent être soumis à un recyclage respectueux de l'environnement.



Ne jetez pas les appareils électriques avec les ordures ménagères !

#### Uniquement pour les pays de l'UE :

conformément à la directive européenne en vigueur relative aux appareils électriques et électroniques usagés et à son application dans le droit national, les appareils électriques qui ne fonctionnent plus doivent être collectés séparément des ordures ménagères et doivent faire l'objet d'un recyclage écologique.

- la maintenance et l'entretien des produits qui n'ont pas eu lieu conformément au mode d'emploi,
- le montage et l'installation qui n'ont pas été réalisés conformément aux directives d'installation de STEINEL,
- les dommages ou les pertes survenus durant le transport.

#### **Application du droit allemand**

Le droit applicable est le droit allemand à l'exclusion de l'accord des Nations Unies sur les contrats touchant à la vente internationale de marchandises (CISG).

#### **Réclamation**

Si vous souhaitez bénéficier de la présente garantie, veuillez envoyer votre produit complet accompagné de la preuve d'achat originale qui doit comprendre la date de l'achat et la désignation du produit à votre revendeur ou directement à STEINEL France SAS - service des réclamations -, 29 rue des Marlières, FR-59710 AVELIN (CH: PUAG AG, Oberebenstrasse 51, CH-5620 Bremgarten). C'est pourquoi nous vous conseillons de conserver soigneusement votre preuve d'achat jusqu'à l'expiration de la période de garantie.

**3 A N S**  
DE GARANTIE  
FABRICANT

## **10. Déclaration de conformité**

Le soussigné, STEINEL GmbH, déclare que l'équipement radioélectrique du type RS 20 S est conforme à la directive 2014/53/UE. Le texte complet de la déclaration UE de conformité est disponible à l'adresse internet suivante:  
[www.steinell.de](http://www.steinell.de)

## 11. Caractéristiques techniques

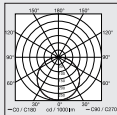
Dimensions (Ø x P)	Ø 280 x 110 mm	
Tension du réseau	220–240 V, 50/60 Hz	
Matériau	PMMA (diffuseur)	
Puissance absorbée ( $P_{ON}$ )	9,40 W	
Mode veille détecteur ( $P_{sb}$ )	0,50	
Courant de secteur	230 V - 45 mA	
Facteur de puissance	0,91	
Puissances d'éclairage supplémentaires	Lampe à incandescence / halogène	800 W
	Tubes fluorescents avec ballast électronique	250 W
	Tubes fluorescents non compensés	400 VA
	Tubes fluorescents compensés en série	400 VA
	Tubes fluorescents compensés en parallèle	400 VA
	Lampes halogènes basse tension	800 VA
	LED < 2 W	100 W
	2 W < LED < 8 W	125 W
	LED > 8 W	250 W
	Charge capacitive	88 µF
Flux lumineux (360°)	942 lm	
Efficacité	100 lm/W	
Température de couleur	3.000 K (blanc chaud = bl. ch.)	
Indice de rendu des couleurs	$R_a = 82$	
Durée de vie moyenne de calcul	L70B50 à 25 °C : 60.000 h	
Uniformité des couleurs SDCM	SDCM 3	
Répartition de l'intensité lumineuse		
Technique HF	5,8 GHz (réagit indépendamment de la température au moindre mouvement)	
Angle de détection	360° avec une ouverture angulaire de 160°	
Puissance d'émission	env. 1 mW	
Portée	1–8 m	
Temporisation	de 5 s à 15 min	
Balisage	10 %	
Réglage du seuil de déclenchement	de 2 à 2.000 lx	
Indice de protection	IP 44	
Classe de protection	II	
Plage de température	de -10 à +40 °C	
Classe d'efficacité énergétique	Ce produit comporte une source lumineuse de la classe d'efficacité énergétique « E ».	

## 12. Dysfonctionnements

Problèmes	Causes	Solutions
Le hublot à détection n'est pas sous tension	<ul style="list-style-type: none"><li>■ Fusible s'est déclenché, appareil hors circuit, câble coupé</li><li>■ Court-circuit dans le câble secteur</li><li>■ L'interrupteur éventuellement présent en position arrêt</li></ul>	<ul style="list-style-type: none"><li>■ Enclencher le fusible, le remplacer ; mettre l'appareil en circuit, vérifier le câble à l'aide d'un testeur de tension</li><li>■ Vérifier les branchements</li><li>■ Mettre l'appareil en circuit</li></ul>
Le hublot à détection ne s'allume pas	<ul style="list-style-type: none"><li>■ Mauvais choix du réglage du seuil de déclenchement</li><li>■ Interrupteur en position ARRÊT</li><li>■ Fusible s'est déclenché</li></ul>	<ul style="list-style-type: none"><li>■ Régler à nouveau</li><li>■ Mettre en circuit</li><li>■ Enclencher le fusible, le remplacer ; éventuellement vérifier le branchement</li></ul>
Le hublot à détection ne s'éteint pas	<ul style="list-style-type: none"><li>■ Mouvement continu dans la zone de détection</li></ul>	<ul style="list-style-type: none"><li>■ Contrôler la zone de détection</li></ul>
Le hublot à détection s'allume sans mouvement décelable	<ul style="list-style-type: none"><li>■ Le hublot est mal fixé et bouge</li><li>■ Il y a bien eu un mouvement, mais il n'a pas été détecté par l'observateur (mouvement derrière un mur, mouvement d'un petit objet à proximité immédiate du hublot etc.)</li></ul>	<ul style="list-style-type: none"><li>■ Monter le boîtier de manière fixe</li><li>■ Contrôler la zone de détection</li></ul>
Le hublot à détection ne s'allume pas malgré un mouvement	<ul style="list-style-type: none"><li>■ Les mouvements rapides ne sont pas identifiés afin de limiter les dysfonctionnements ou la zone de détection réglée est trop petite</li><li>■ Mauvais choix du réglage du seuil de déclenchement</li></ul>	<ul style="list-style-type: none"><li>■ Contrôler la zone de détection</li><li>■ Régler à nouveau</li></ul>

FR

## 1. Over dit document

### Zorgvuldig doorlezen en bewaren a.u.b.!

- Rechten uit het auteursrecht voorbehouden. Vermenigvuldiging, ook van delen van deze handleiding, is alleen met onze toestemming geoorloofd.
- Wijzigingen in het kader van de technische vooruitgang voorbehouden.

### Toelichting van de symbolen



Waarschuwing voor gevaar!



Verwijzing naar tekstpassages in het document.

## 2. Algemene veiligheidsvoorschriften



Voor alle werkzaamheden aan het apparaat dient de spanningstoevoer te worden onderbroken!

- Bij de montage moet de aan te sluiten elektrische kabel spanningsvrij zijn. Daarom eerst de stroom uitschakelen en op spanningsloosheid testen met een spanningstester.
- Bij de installatie van de sensorlamp werkt u met netspanning. Dit moet vakkundig en volgens de gebruikelijke installatievoorschriften en aansluitingsvoorwaarden worden uitgevoerd (bijv. **DE**-VDE 0100, **AT**-ÖVE / ÖNORM E8001-1, **CH**-SEV 1000)
- Gebruik uitsluitend originele reserveonderdelen.
- Reparaties mogen uitsluitend door een vakbedrijf worden uitgevoerd.

## 3. RS 20 S

### Gebruik volgens de voorschriften

- Wand-/plafondlamp met sensor en actieve bewegingsmelder. In verband met de gevoelige registratie slechts beperkt geschikt voor gebruik buiten

De geïntegreerde HF-sensor zendt hoogfrequente elektromagnetische golven (5,8 GHz) uit en ontvangt hun echo. Bij de kleinste beweging in het registratiebereik van de lamp wordt de veranderde echo door de sensor geregistreerd. Een microprocessor activeert vervolgens het schakelbevel 'licht inschakelen'. Ook door deuren, ruiten of dunne wanden heen worden bewegingen geregistreerd.

### Opmerking:

Het hoogfrequente vermogen van de HF-sensor bedraagt ca. 1 mW – dat is slechts een 1000ste van het zendvermogen van een mobiele telefoon of een magnetron.

### Registratiebereik bij montage aan het plafond:

- 1) Minimale reikwijdte (Ø 1 m)
- 2) Maximale reikwijdte (Ø 8 m)

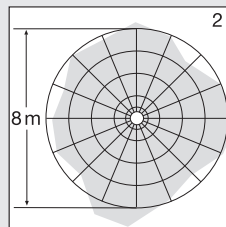
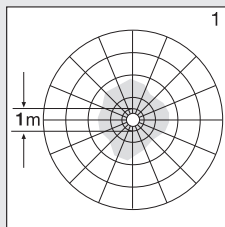

### Registratiebereik bij wandmontage:

- 3) Minimale reikwijdte (Ø 1 m)
- 4) Maximale reikwijdte (Ø 8 m)

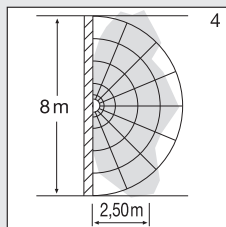
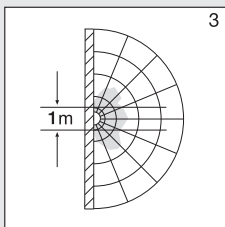

### Leveringsomvang (afb. 3.1)

- sensorlamp
- 3 afstandhouders
- 2 insteekplaatjes

### Productafmetingen (afb. 3.2)

### Apparaatoverzicht (afb. 3.3)

- A Elektronisch huis
- B Lichtsensor
- C HF-sensor
- D Aansluitklem
- E Afdichtstopje
- F Afdekplaat
- G Basislichtinstelling
- H Tijdinstelling
- I reikwijdte-instelling
- J Schemerinstelling

### Lichtsterkteverdeling (afb. 3.4)

## 4. Elektrische aansluiting

### Schakelschema (afb. 4.1)

De stroomtoevoer bestaat uit een 3-polige kabel:

- L** = fase (meestal zwart, bruin of grijs)
- N** = nuldraad (meestal blauw)
- PE** = aarde (groen/geel)
- ↓** = geschakelde fase (meestal zwart, bruin of grijs)



In geval van twijfel moeten de draden met een spannings-tester worden geïdentificeerd; vervolgens weer spanningsvrij maken. De fase (**L**), (**N**) en de nuldraad (**N**) worden op het kroonsteentje aangesloten.

### Belangrijk:

Het verwisselen van de aansluitingen kan in het apparaat of in uw meterkast tot kortsluiting leiden. In dit geval moeten de afzonderlijke kabels nogmaals geïdentificeerd en opnieuw verbonden worden. In de stroomtoevoerkabel kan natuurlijk een netschakelaar voor in- en uitschakelen geïnstalleerd worden (bij gebruik zonder noodverlichtingsmodule).

Aansluiting op een dimmer leidt tot beschadiging van de sensorlamp.

### Opmerking:

De led-lamp niet aanraken.

**Opmerking:** de lichtbron van deze lamp kan niet worden vervangen. Mocht het noodzakelijk worden om die te vervangen (bijv. aan het einde van zijn levensduur), dan moet de complete lamp worden vervangen.

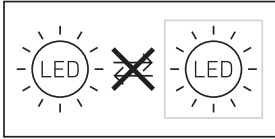

Nadat de behuizing gemonteerd en de netaansluiting uitgevoerd is, kan de sensorlamp in gebruik worden genomen. Wanneer de lamp handmatig met de lichtschakelaar wordt ingeschakeld, schakelt die voor de inmeefase na 10 sec. uit en is vervolgens actief voor de sensormodus. Het opnieuw activeren van de lichtschakelaar is niet nodig.

### Instelknoppen (afb. 6.2)

#### Schemerinstelling (drempelwaarde) (J)

De gewenste drempelwaarde kan traploos van ca. 2 tot 2.000 lux worden ingesteld.

- Instelknopje op + = daglichtstand (onafhankelijk van de lichtsterkte)
- Instelknopje op - = schemerstand (ca. 2 lux)

Bij de instelling van het registratiebereik en voor de functie-test bij daglicht moet de instelknop op + staan.

#### Reikwijdte-instelling (gevoeligheid) (I)

Met het begrip reikwijdte wordt de ongeveer ronde cirkel op de grond bedoeld, die als registratiebereik ontstaat bij montage op 2,5 m hoogte.

- Instelknopje + = max. reikwijdte 8 m
- Instelknopje - = min. reikwijdte 1 m

#### Tijdinstelling (nalooptijd) (H)

De gewenste branduur van de lamp kan traploos van ca. 5 seconden tot max. 15 minuten worden ingesteld. De tijd klok wordt door iedere geregistreerde beweging voor afloop van deze tijd opnieuw gestart.

- Instelknopje + = ca. 15 minuten
- Instelknopje - = ca. 5 seconden

### Opmerking:

Na iedere uitschakeling van de lamp is een hernieuwde bewegingsregistratie gedurende ca. 1 seconde niet mogelijk. Pas na afloop van deze tijd zal de lamp bij beweging weer licht inschakelen.

Bij de instelling van het registratiebereik en voor de functiecontrole raden wij aan de kortste tijd in te stellen.

### Basislichtfunctie (G)

Met de basislichtfunctie is het mogelijk om op ca. 10% van het lichtvermogen over te schakelen wanneer de ingestelde lichtwaarde wordt bereikt. Door een beweging in het registratiebereik wordt het licht gedurende de ingestelde tijd op 100% lichtsterkte overgeschakeld. Na afloop van de ingestelde tijd schakelt het licht weer helemaal uit. Indien de ingestelde lichtwaarde nog steeds niet is bereikt, wordt de basisverlichting weer ingeschakeld.

- Instelknopje op  $\text{C}$  = basisverlichting AAN
- Instelknopje op Off = basisverlichting UIT
- Instelknopje op 10 min. = basisverlichting 10 minuten
- Instelknopje op 30 min. = basisverlichting 30 minuten

De basisverlichting is AAN, wanneer de drempelwaarde van de lichtsterkte niet wordt gehaald. Bij geactiveerde daglichtstand is de basisverlichting altijd AAN. De basisverlichting schakelt ieder uur uit, om de omgevingslichtsterkte te meten. Na korte tijd schakelt de basisverlichting weer in.

## 5. Montage

- Alle onderdelen controleren op beschadigingen.
- Neem het product bij beschadigingen niet in gebruik.
- Bij de montage van de sensorlamp moet erop worden gelet, dat deze trillingsvrij wordt bevestigd.
- Kies een passende montageplaats; houd hierbij rekening met de reikwijdte en de bewegingsregistratie.
- Niet geschikt voor plafondmontage met op het plafond gemonteerde toevoerkabel. (afb. 5.1)

### Montagestappen

- Stroomtoevoer uitschakelen (afb. 4.1).
- Afdekkap van de behuizing halen (afb. 5.2).
- Boorgaten aftekenen (afb. 5.3).
- Gaten boren en pluggen plaatsen (afb. 5.4).
- Afdichtstopje voor de stroomtoevoer doordrukken (afb. 5.5).
- Montage bij kabels in de muur (afb. 5.6).
- Montage bij kabels op de muur (afb. 5.7).
- Aansluitkabel aansluiten (afb. 5.8).
- Stroomtoevoer inschakelen (afb. 5.9).
- Instellingen uitvoeren → '6. Werking'
- Afdekkap plaatsen (afb. 5.9).

## 6. Werking

### Fabrieksinstellingen

- Schemerinstelling 2.000 lux
- Reikwijdte-instelling 8 m
- Tijdinstelling 5 seconden
- Basislichtfunctie Uit

## Permanente verlichting

Als er een optionele netschakelaar in de kabel gemonteerd wordt, zijn naast het eenvoudige in- en uitschakelen ook de volgende functies mogelijk:

### Permanente verlichting (afb. 6.3)

#### 1) Permanente verlichting inschakelen:

schakelaar 2 × UIT en AAN. De lamp wordt 4 uur lang permanent ingeschakeld. Vervolgens schakelt de lamp automatisch weer over op sensormodus.

#### 2) Permanente verlichting uitschakelen:

schakelaar 1 × UIT en AAN. De lamp gaat uit resp. schakelt over op sensormodus.

### Belangrijk:

De schakelingen moeten snel worden uitgevoerd, ca 0,2 tot 1 seconde na elkaar.

Door het insteken van de bijgeleverde plaatjes kunt u de reikwijdte in vier richtingen verkleinen (afb. 6.4).

## 7. Onderhoud en verzorging

Dit product is onderhoudsvrij.

De lamp kan bij vervuiling met een vochtige doek (zonder schoonmaakmiddel) worden gereinigd.

De noodverlichtingslamp moet conform de gebruikelijke voorschriften regelmatig worden onderhouden.

**Belangrijk:** de regelaar kan niet worden vervangen.

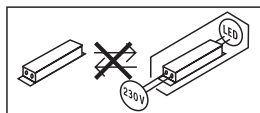

## 8. Verwijderen

Elektrische apparaten, toebehoren en verpakkingen dienen milieuvriendelijk gerecycled te worden.



Doe elektrische apparaten niet bij het huisvuil!

### Alleen voor EU-landen:

Conform de geldende Europese richtlijn voor verbruikte elektrische en elektronische apparatuur en hun implementatie in nationaal recht, dienen niet langer bruikbare elektrische apparaten gescheiden ingezameld en milieuvriendelijk gerecycled te worden.



Oude apparaten, accu's en batterijen horen niet bij het huisvuil. Gooi ze ook niet in vuur of water. Accu's/batterijen moeten worden ingezameld, gerecycled of op milieuvriendelijke wijze worden verwijderd.

### Alleen voor EU-landen:

Overeenkomstig richtlijn RL 2006/66/EG moeten defecte of afgedankte accu's/batterijen gerecycled worden. Afgedankte accu's/batterijen kunnen in de winkel of bij een inzamelpunt voor schadelijke stoffen worden afgegeven.

## 9. Fabrieksgarantie

**Fabrieksgarantie** van de firma STEINEL GmbH, Dieselstraße 80-84, DE-33442 Herzebrock-Clarholz, Duitsland

Alle producten van STEINEL voldoen aan de hoogste kwaliteitseisen. Daarom geven wij als fabrikant u als consument graag garantie volgens de onderstaande voorwaarden:

De garantie dekt de vrijheid van gebreken die aantoonbaar te wijten zijn aan materiaal- of fabricagefouten en die onmiddellijk na ontdekking en binnen de garantieperiode aan ons worden gemeld. De garantie geldt voor alle STEINEL-producten die in Nederland worden gekocht en gebruikt, met uitzondering van STEINEL Professional-producten.

U heeft de keuze of wij garantie verlenen door het product gratis te repareren, gratis te vervangen (eventueel door een opvolgend model van dezelfde of hogere kwaliteit) of een creditnota uit te schrijven.

De garantieperiode voor het door u gekochte STEINEL-product bedraagt **3 jaar** (bij producten uit de XLED home-serie **5 jaar**) vanaf de datum van aankoop van het product.

Wij nemen de transportkosten voor onze rekening, maar niet de transportrisico's van de retourzending.

### Wettelijke rechten bij gebreken, kosteloosheid

De hier beschreven diensten gelden als aanvulling op de wettelijke garantierechten – met inbegrip van speciale beschermende bepalingen voor consumenten – en beperken of vervangen deze niet. De uitoefening van uw wettelijke rechten in geval van gebreken is kosteloos.

### Uitzonderingen op de garantie

Uitdrukkelijk uitgesloten van deze garantie zijn alle vervangbare lichtbronnen. Verder is garantie uitgesloten:

- bij een door het gebruik veroorzaakte of andere natuurlijke slijtage van productonderdelen of gebreken aan het STEINEL-product, die het gevolg zijn van gebruiksslijtage of andere natuurlijke slijtage,
- bij een niet regelconform of onjuist gebruik van het product, of indien de bedieningsinstructies niet werden nageleefd,
- wanneer aanpassingen en andere veranderingen eigenmachtig werden uitgevoerd bij het product of de gebreken veroorzaakt worden door het gebruik van accessoires, aanvullende onderdelen of reserveonderdelen die geen originele STEINEL-delen zijn,
- indien het onderhoud en de verzorging van de producten niet conform de bedieningshandleiding werden uitgevoerd,
- wanneer de montage en installatie niet volgens de installatievoorschriften van STEINEL werden uitgevoerd,
- bij transportschade of -verlezen.

### Geldigheid van het Duitse recht

Op deze voorwaarden is Duits recht van toepassing, het Weens Koopverdrag (CISG) wordt uitgesloten.

### Garantie claimen

Indien u aanspraak wilt maken op de garantie, stuur het product dan samen met het originele aankoopbewijs met vermelding van de aankoopdatum en de productaanduiding naar uw speciaalzaak of rechtstreeks naar ons: Van Spijk B.V., De Scheper 402, NL-5688 HP Oirschot. Wij adviseren u daarom uw aankoopbewijs zorgvuldig te bewaren tot de garantieperiode is verlopen.

**3 JAAR**  
FABRIEKS  
GARANTIE

## 10. Conformiteitsverklaring

Hierbij verklaar ik, STEINEL GmbH, dat het type radioapparatuur RS 20 S conform is met Richtlijn 2014/53/EU.

De volledige tekst van de EU-conformiteitsverklaring kan worden geraadpleegd op het volgende internetadres:

[www.steinell.de](http://www.steinell.de)

## 11. Technische gegevens

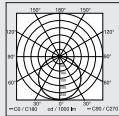
Afmetingen (Ø x D)	Ø 280 x 110 mm	
Netspanning	220–240 V, 50/60 Hz	
Materiaal	PMMA (afdekkap)	
Opgenomen vermogen ( $P_{on}$ )	9,40 W	
Stand-by sensor ( $P_{sb}$ )	0,50	
Netstroom	230 V - 45 mA	
Vermogensfactor	0,91	
Extra schakelvermogen	Gloeï-/halogeenlampen	800 W
	TL-lampen elektr. voorschakelapparaten	250 W
	TL-lampen, ongecompenseerd	400 VA
	TL-lampen, seriegecompenseerd	400 VA
	TL-lampen parallel gecompenseerd	400 VA
	Halogeenlampen, laag voltage	800 VA
	Led < 2 W	100 W
	2 W < led < 8 W	125 W
	Led > 8 W	250 W
	Capacitieve belasting	88 µF
Lichtstroom (360°)	942 lm	
Efficiëntie	100 lm/W	
Kleurtemperatuur	3.000 K (warm wit = WW)	
Index kleurweergave	$R_a = 82$	
Gemiddelde levensduur	L70B50 bij 25 °C: 60.000 uur	
Kleurconsistentie SDCM	SDCM 3	
Lichtsterkteverdeling		
HF-techniek	5,8 GHz (reageert temperatuuroonafhankelijk op de kleinste bewegingen)	
Registratiehoek	360° met 160° openingshoek	
Zendvermogen	ca. 1 mW	
Reikwijdte	1 – 8 m	
Tijdinstelling	5 sec. – 15 min.	
Oriëntatielicht	10 %	
Schemerinstelling	2 – 2.000 lux	
Bescherming	IP 44	
Veiligheidsklasse	II	
Temperatuurbereik	-10 tot +40°C	
Energieklasse	Dit product bevat een lichtbron van energie-efficiëntieklasse "E".	

## 12. Bedrijfsstoringen

Storing	Oorzaak	Oplossing
De sensorlamp is zonder spanning	<ul style="list-style-type: none"><li>■ Zekering gesprongen, niet ingeschakeld, leiding onderbroken</li><li>■ Kortsluiting in de stroomtoevoer</li><li>■ Eventueel aanwezige netschakelaar uit</li></ul>	<ul style="list-style-type: none"><li>■ Zekering inschakelen, vervangen, netschakelaar inschakelen, kabel met spanningzoeker controleren</li><li>■ Aansluitingen controleren</li><li>■ Netschakelaar inschakelen</li></ul>
De sensorlamp schakelt niet in	<ul style="list-style-type: none"><li>■ Schemerinstelling verkeerd gekozen</li><li>■ Netschakelaar UIT</li><li>■ Zekering gesprongen</li></ul>	<ul style="list-style-type: none"><li>■ Opnieuw instellen</li><li>■ Inschakelen</li><li>■ Zekering inschakelen, vervangen, evt. aansluiting controleren</li></ul>
De sensorlamp schakelt niet uit	<ul style="list-style-type: none"><li>■ Permanente beweging in het registratiebereik</li></ul>	<ul style="list-style-type: none"><li>■ Bereik controleren</li></ul>
Sensorlamp schakelt zonder herkenbare beweging in	<ul style="list-style-type: none"><li>■ Lamp niet stabiel gemonteerd</li><li>■ Beweging was aanwezig, werd echter niet opgemerkt door de waarnemer (beweging achter wand, beweging van een klein object in de directe omgeving van de lamp etc.)</li></ul>	<ul style="list-style-type: none"><li>■ Behuizing vast monteren</li><li>■ Bereik controleren</li></ul>
Sensorlamp schakelt ondanks beweging niet in	<ul style="list-style-type: none"><li>■ Snelle bewegingen worden onderdrukt voor het verminderen van storingen of het registratiebereik is te klein ingesteld</li><li>■ Schemerinstelling verkeerd gekozen</li></ul>	<ul style="list-style-type: none"><li>■ Bereik controleren</li><li>■ Opnieuw instellen</li></ul>

## 1. Riguardo a questo documento

Si prega di leggerlo attentamente e di conservarlo!

- Tutelato dai diritti d'autore. La ristampa, anche solo di estratti, è consentita solo previa nostra approvazione.
- Con riserva di modifiche legate al progresso della tecnica.

Spiegazione dei simboli



Avvertimento contro pericoli!



Rimando a passaggi nel documento.

## 2. Avvertenze generali relative alla sicurezza



Prima di effettuare qualsiasi lavoro sull'apparecchio, togliere sempre la corrente!

- Durante il montaggio non deve esserci presenza di tensione nel cavo di allacciamento alla rete. Prima del lavoro, occorre pertanto togliere la tensione e accertarne l'assenza mediante uno strumento di misurazione della tensione.
- L'installazione della lampada a sensore richiede lavori alla linea di alimentazione elettrica. Deve pertanto essere eseguita a regola d'arte in conformità alle norme d'installazione e alle condizioni di allacciamento nazionali. (per es. DE-VDE 0100, AT-ÖVE / ÖNORM E8001-1, CH-SEV 1000)
- Utilizzare esclusivamente pezzi di ricambio originali.
- Le riparazioni devono essere effettuate esclusivamente da officine specializzate.

## 3. RS 20 S

Utilizzo adeguato allo scopo

- Lampada a sensore per montaggio a muro/a soffitto con rilevatore di movimento attivo. Per via della sensibilità del rilevamento, impiegabile esclusivamente negli ambienti esterni

Il sensore ad alta frequenza integrato irradia onde elettromagnetiche ad alta frequenza (5,8 GHz) e riceve le onde riflesse. Quando si verifica il minimo movimento nel campo di rilevamento della lampada, il sensore reagisce alle modifiche delle onde riflesse. Un microprocessore fa quindi scattare il comando di commutazione "Accendi la luce".

E' possibile rilevare i movimenti anche attraverso porte, lastre di vetro e pareti sottili.

**Avvertenza:**

La potenza del sensore ad alta frequenza è di ca. 1 mW – ciò equivale solo a un millesimo della potenza di trasmissione di un telefono cellulare o di un microonde.

Campi di rilevamento nel caso di montaggio a soffitto:

- 1) Raggio d'azione minimo (Ø 1 m)
- 2) Raggio d'azione massimo (Ø 8 m)

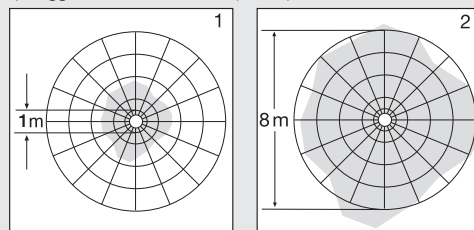

Campi di rilevamento nel caso di montaggio a parete:

- 3) Raggio d'azione minimo (Ø 1 m)
- 4) Raggio d'azione massimo (Ø 8 m)

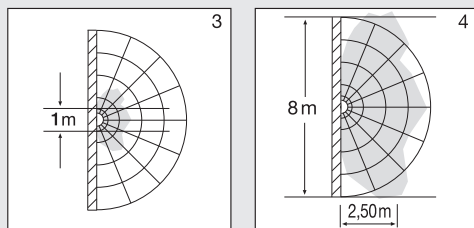

Dotazione (Fig. 3.1)

- Lampada a sensore
- 3 distanziatori
- 2 schermature a innesto

Dimensioni dell'apparecchio (Fig. 3.2)

Panoramica dell'apparecchio (Fig. 3.3)

- A Involucro dispositivi elettronici
- B Sensore ottico
- C Sensore ad alta frequenza
- D Morsetteria di allacciamento
- E Tappo di tenuta
- F Schermatura a innesto
- G Impostazione luce di base
- H Regolazione del periodo di accensione
- I Regolazione del raggio d'azione
- J Regolazione crepuscolare

Distribuzione dell'intensità luminosa (Fig. 3.4)

## 4. Allacciamento elettrico

Schema elettrico (Fig. 4.1)

Il cavo di collegamento alla rete ha 3 fili.

- L** = filo di fase (di prevalenza nero, marrone o grigio)
- N** = filo neutro (di prevalenza blu)
- PE** = conduttore di terra (verde/giallo)
- ↓ = fase allacciata (in genere nero, marrone o grigio)

In caso di dubbio occorre identificare il cavo con un indicatore di tensione e poi disinserire nuovamente la tensione.

Il filo di fase (**L**), (**↓**) nonché il filo neutro (**N**) vengono collegati al morsetto di allacciamento.

### Importante:

Uno scambio dei collegamenti provoca un successivo corto circuito nell'apparecchio o nella scatola dei fusibili. In questo caso i singoli cavi devono essere reidentificati e quindi collegati a nuovo. Nella linea di alimentazione della rete può essere installato un interruttore di rete per accendere e spegnere (in caso di utilizzo senza modulo luce di emergenza).

L'allacciamento a un dimmer porta al danneggiamento della lampada a sensore.

**Avvertenza:** Non toccare direttamente il LED.

**Avvertenza:** la sorgente luminosa di questa lampada non è sostituibile. Qualora fosse necessario sostituire la sorgente luminosa (per es. alla fine della sua durata utile), occorre cambiare l'intera lampada.

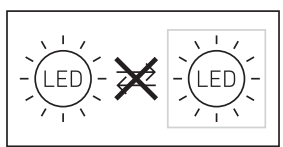

## 5. Montaggio

- Controllare tutti i componenti per verificare se presentano danneggiamenti.
- In caso di danni non mettere in funzione il prodotto.
- Nel montaggio della lampada a sensore si deve provvedere a fissarla in modo tale che non si generino vibrazioni.
- Scegliere un luogo di montaggio adeguato tenendo conto del raggio d'azione e del rilevamento del movimento.
- Non adatta per il montaggio a soffitto con conduttore in superficie. (Fig. 5.1)

### Fasi di montaggio

- Staccare l'alimentazione di corrente (Fig. 4.1)
- Staccare la calotta di copertura dall'involucro (Fig. 5.2).
- Segnare i punti in cui si effettueranno i fori (Fig. 5.3).
- Effettuare i fori e inserire i tasselli (Fig. 5.4).
- Perforare il tappo di tenuta per la linea di allacciamento alla rete (Fig. 5.5).
- Montaggio nel caso di conduttore incassato (Fig. 5.6).
- Montaggio nel caso di conduttore in superficie (Fig. 5.7).
- Collegare il cavo di allacciamento (Fig. 5.8).
- Attivare l'alimentazione di corrente (Fig. 5.9).
- Effettuare le dovute impostazioni → "6. Funzionamento"
- Applicazione della calotta di copertura (Fig. 5.9).

## 6. Funzionamento

### Impostazioni di fabbrica

– Regolazione di luce crepuscolare	2.000 Lux
– Regolazione del raggio d'azione	8 m
– Regolazione del periodo di accensione	5 secondi
– Funzione luce di base	Off

Dopo che l'apparecchio è stato montato completamente e l'allacciamento alla rete è stato effettuato, si può mettere in funzione la lampada a sensore. Quando la lampada viene messa in funzione manualmente mediante l'interruttore della

luce, essa si spegne dopo 10 secondi per la fase di misurazione poi è attiva per il funzionamento con sensore. Non è necessario azionare nuovamente l'interruttore della luce.

### Regolatore (Fig. 6.2)

#### Regolazione di luce crepuscolare (soglia d'intervento) (J)

La soglia d'intervento della lampada può essere impostata con regolazione continua tra ca. 2 Lux e 2.000 Lux.

- Regolatore impostato su + = funzionamento con luce diurna (indipendentemente dalla luminosità)
- Regolatore impostato su – = funzionamento con luce crepuscolare (ca. 2 Lux)

Nella regolazione del campo di rilevamento e per il test di funzionamento a luce diurna il regolatore deve trovarsi su +.

#### Regolazione del raggio d'azione (sensibilità) (I)

Con il concetto di raggio d'azione si intende il diametro più o meno circolare che risulta sul pavimento quando si effettua il montaggio a 2,5 m di altezza.

- Regolatore su + = raggio d'azione massimo 8 m
- Regolatore su – = raggio d'azione minimo 1 m

#### Regolazione del periodo di accensione (tempo di accensione) (H)

Il periodo in cui si desidera che la lampada rimanga accesa può essere impostato con regolazione continua da ca. 5 secondi a max. 15 minuti. Ogni volta che viene rilevato un movimento prima che decorra questo periodo di tempo, il contaminuti si azzerà.

- Regolatore impostato + = ca. 15 minuti
- Regolatore impostato su – = ca. 5 secondi

### Avvertenza:

Ogni volta che viene spenta la lampada, il rilevamento di movimenti viene interrotto per circa 1 secondo. Solo dopo che è trascorso questo periodo di tempo la lampada è in grado di accendere nuovamente la luce in caso di un movimento nel campo del raggio d'azione.

Quando impostate il campo di rilevamento e quando eseguite il test di funzionamento, è consigliabile stabilire il tempo minimo.

#### Funzione luce di base (G)

La funzione luce di base consente un'illuminazione con ca. il 10% della potenza luminosa quando viene raggiunto il valore di luminosità impostato. Quando si verifica un movimento nel campo di rilevamento, la luce viene accesa con una luminosità del 100% per la durata impostata. Alla scadenza della durata impostata la luce si spegne completamente. Qualora il valore di luminosità impostato continuasse a non essere raggiunto, si riaccende la luce di base.

- Regolatore impostato su ☾ = luce di base ON
- Regolatore impostato su OFF = luce di base OFF
- Regolatore impostato su 10 min = luce di base 10 minuti
- Regolatore impostato su 30 min = luce di base 30 minuti

La luce di base si accende quando la luminosità scende al di sotto del valore soglia. Quando è attiva la modalità a luce diurna, la luce di base è sempre accesa. La luce di base si spegne ogni ora per misurare la luminosità dell'ambiente. Dopo breve tempo la luce di base si riaccende.

## Funzionamento con luce continua

Se viene montato un interruttore di rete optional nella linea di allacciamento alla rete, oltre alle semplici operazioni di accensione e spegnimento sono possibili anche le seguenti funzioni:

### Funzionamento a luce continua (Fig. 6.3)

#### 1) Accensione della luce continua:

Interruttore 2 × OFF e ON. La lampada viene impostata su luce continua per 4 ore. Dopo questo periodo di tempo la lampada passa di nuovo automaticamente alla modalità sensore.

#### 2) Spegnimento della luce continua:

Interruttore 1 × OFF e ON. La lampada si spegne, ossia passa al funzionamento con sensore.

### Importante:

I comandi devono essere eseguiti entro 0,2 -1 secondo.

Infilando le schermature a innesto fornite in dotazione è possibile ridurre il raggio d'azione in quattro direzioni. (Fig. 6.4)

## 7. Manutenzione e cura

Il prodotto non necessita di manutenzione.

In caso di imbrattamento si può pulire la lampada con un panno umido (senza impiegare detersivi).

La lampada con luce di emergenza deve essere periodicamente sottoposta a interventi di manutenzione secondo le prescrizioni vigenti nel singolo Paese.

**Importante:** l'alimentatore non è sostituibile.

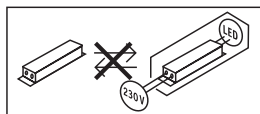

## 8. Smaltimento

Apparecchi elettrici, accessori e materiali d'imballaggio devono essere consegnati a un centro di riciclaggio riconosciuto.



Non gettare gli apparecchi elettrici assieme ai rifiuti domestici!

### Solo per paesi UE:

Conformemente alla Direttiva Europea vigente in materia di rifiuti di apparecchi elettrici ed elettronici e alla sua attuazione nel diritto nazionale, gli apparecchi elettrici ed elettronici non più idonei all'uso devono essere separati dagli altri rifiuti e consegnati a un centro di riciclaggio riconosciuto.



Non gettare apparecchi usati o gli accumulatori/le batterie nei rifiuti domestici, nel fuoco o nell'acqua. L'accumulatore/le batterie devono essere raccolti, riciclati o smaltiti in modo ecologico.

### Solo per Paesi UE:

Ai sensi della direttiva RL 2006/66/CE gli accumulatori/le batterie guasti/e o usati/e devono essere riciclati. Gli accumulatori/le batterie non più utilizzabili possono essere riconsegnati/e al punto vendita o a un centro di raccolta di sostanze nocive.

## 9. Garanzia del produttore

**Garanzia del produttore** STEINEL GmbH, Dieselstraße 80-84, DE-33442 Herzebrock-Clarholz, Germania

Tutti i prodotti STEINEL soddisfano i massimi requisiti di qualità. Per questo motivo siamo lieti in qualità di produttore di concederLe come cliente finale una garanzia ai sensi delle condizioni qui di seguito indicate:

La garanzia comprende l'assenza di vizi che è dimostrabile essere riconducibili a un difetto di materiale o un errore di produzione e che ci vengono segnalati immediatamente dopo essere stati riscontrati ed entro il periodo di garanzia. La garanzia vale per tutti i prodotti STEINEL che vengono acquistati e utilizzati in Italia, a esclusione dei prodotti STEINEL Professional.

Lei può scegliere di ricorrere alla garanzia chiedendo la riparazione gratuita, la sostituzione gratuita (all'occorrenza con un modello successivo equivalente o di migliore qualità) o l'emissione di una nota di credito.

Il periodo di garanzia per il prodotto STEINEL da Lei acquistato è di **3 anni** (nel caso di prodotti della serie home **5 anni**) a partire dalla data di acquisto del prodotto.

Noi assumiamo i costi di trasporto ma non i rischi legati al trasporto della merce che ci viene restituita.

### Diritti per vizi previsti dalla legge, gratuità

Le prestazioni qui descritte valgono in aggiunta ai diritti alla garanzia previsti dalla legge – incluse le disposizioni speciali per la tutela dei consumatori – e non li limitano né li sostituiscono. La rivendicazione dei Suoi diritti previsti dalla legge in caso di vizi è gratuita.

### Esclusioni dalla garanzia

Sono espressamente escluse dalla presente garanzia tutte le lampadine sostituibili. La garanzia è inoltre esclusa nei seguenti casi:

- in caso di logorio di parti del prodotto dovuto all'uso o ad altra ragione naturale o in caso di vizi del prodotto STEINEL che sono da ricondurre a logorio dovuto all'uso o ad altra ragione naturale,
- in caso di uso non adeguato allo scopo od al prodotto o in caso di mancato rispetto delle istruzioni per l'uso,
- in caso venissero effettuate autonomamente modifiche o altre trasformazioni sul prodotto o in caso di vizi che sono da ricondurre all'impiego di accessori, complementi o pezzi di ricambio non originali STEINEL,
- in caso di lavori di manutenzione e cura dei prodotti effettuati in modo non conforme alle istruzioni per l'uso,
- in caso di annessione o installazione non conforme alle prescrizioni per l'installazione fornite da STEINEL,
- in caso di danni o perdite avvenuti durante il trasporto.



### **Applicazione del diritto tedesco**

Si applica il diritto tedesco ad esclusione della convenzione delle Nazioni Unite sui contratti di compravendita internazionale di merci (CISG).

### **Rivendicazione**

Se ha intenzione di ricorrere alla garanzia, La si prega di trasmettere il Suo prodotto completo e unito allo scontrino d'acquisto o alla fattura indicante la data dell'acquisto e la denominazione del prodotto al Suo rivenditore o direttamente a noi: STEINEL Italia Srl, Via del lavoro 18, 21012 Cassano Magnago, Italia (CH: PUAG AG, Oberebenenstrasse 51, CH-5620 Bremgarten). Le consigliamo pertanto di conservare scrupolosamente lo scontrino d'acquisto o la fattura fino alla scadenza del periodo di garanzia.

**3 ANNI**  
DI GARANZIA  
DEL PRODUTTORE

## **10. Dichiarazione di conformità**

Il fabbricante, STEINEL GmbH, dichiara che il tipo di apparecchiatura radio RS 20 S è conforme alla direttiva 2014/53/UE. Il testo completo della dichiarazione di conformità UE è disponibile al seguente indirizzo Internet: [www.steinell.de](http://www.steinell.de)

## 11. Dati tecnici

Dimensioni (Ø x P)	Ø 280 × 110 mm	
Tensione di rete	220–240 V, 50/60 Hz	
Materiale	Calotta di copertura in PMMA	
Potenza assorbita ( $P_{ON}$ )	9,40 W	
Standby sensore ( $P_{sb}$ )	0,50	
Corrente di rete	230 V - 45 mA	
Fattore potenza	0,91	
Poteri di rottura ulteriori	Carico lampadine incandescenti / lampade alogene	800 W
	Lampade fluorescenti ballast elettronici	250 W
	Lampade fluorescenti non compensato	400 VA
	Lampade fluorescenti compensato in serie	400 VA
	Lampade fluorescenti compensato in parallelo	400 VA
	Lampade alogene a basso voltaggio	800 VA
	LED < 2 W	100 W
	2 W < LED < 8 W	125 W
	LED > 8 W	250 W
	Carico capacitivo	88 µF
Flusso luminoso (360°)	942 lm	
Efficienza	100 lm/W	
Temperatura del colore	3.000 K (bianco caldo = WW)	
Indice di resa cromatica	$R_a = 82$	
Durata utile media misurata	L70B50 a 25 °C: 60.000 ore	
Consistenza del colore SDCM	SDCM 3	
Distribuzione dell'intensità luminosa		
Tecnica ad alta frequenza	5,8 GHz (reagisce ai minimi movimenti indipendentemente dalla temperatura)	
Angolo di rilevamento	360° con 160° angolo di apertura	
Potenza di trasmissione	ca. 1 mW	
Raggio d'azione	1 – 8 m	
Regolazione del periodo di accensione	5 s – 15 min	
Luce notturna	10 %	
Regolazione crepuscolare	2–2.000 Lux	
Grado di protezione	IP 44	
Classe di protezione	II	
Intervallo di temperatura	da -10 a +40°C	
Classe di efficienza energetica	Questo prodotto contiene una sorgente luminosa con classe di efficienza energetica „E“.	

## 12. Disturbi di funzionamento

Guasto	Causa	Rimedio
Lampada a sensore priva di tensione	<ul style="list-style-type: none"> <li>■ Il fusibile è intervenuto, interruttore non acceso, cavo di alimentazione interrotto</li> <li>■ Corto circuito nel cavo di collegamento alla rete</li> <li>■ Eventuale interruttore di rete spento</li> </ul>	<ul style="list-style-type: none"> <li>■ Attivate o sostituite il fusibile; accendete l'interruttore di rete; controllate la linea di alimentazione con un voltmetro</li> <li>■ Controllate gli allacciamenti</li> <li>■ Accendete l'interruttore di rete</li> </ul>
La lampada a sensore non si accende	<ul style="list-style-type: none"> <li>■ La regolazione di luce crepuscolare scelta è sbagliata</li> <li>■ Interruttore principale su OFF</li> <li>■ Il fusibile è intervenuto</li> </ul>	<ul style="list-style-type: none"> <li>■ Eseguite una nuova impostazione</li> <li>■ Accendete l'apparecchio</li> <li>■ Attivate o sostituite il fusibile; all'occorrenza controllate l'allacciamento</li> </ul>
La lampada a sensore non si spegne	<ul style="list-style-type: none"> <li>■ Movimento continuo nel campo di rilevamento</li> </ul>	<ul style="list-style-type: none"> <li>■ Controllate il campo</li> </ul>
La lampada con sensore interviene senza che si sia verificato un movimento sensibile	<ul style="list-style-type: none"> <li>■ La lampada non è fissata in modo tale che non si muova</li> <li>■ Si è verificato un movimento che però non è stato percepito dall'osservatore (movimento dietro la parete, movimento di un oggetto di piccole dimensioni nelle immediate vicinanze della lampada, ecc.)</li> </ul>	<ul style="list-style-type: none"> <li>■ Montate l'involucro in modo che sia ben fisso</li> <li>■ Controllate il campo</li> </ul>
La lampada con sensore non si accende nonostante la presenza di movimento	<ul style="list-style-type: none"> <li>■ Il rilevamento di movimenti molto rapidi viene soppresso ai fini di ridurre al massimo i guasti, oppure il campo di rilevamento impostato è troppo ridotto</li> <li>■ La regolazione di luce crepuscolare scelta è sbagliata</li> </ul>	<ul style="list-style-type: none"> <li>■ Controllate il campo</li> <li>■ Eseguite una nuova impostazione</li> </ul>

## 1. Acerca de este documento

### ¡Leer detenidamente y conservar para futuras consultas!

- Protegido por derechos de autor. Queda terminantemente prohibida la reimpresión, ya sea total o parcial, salvo con autorización expresa.
- Sujeto a modificaciones en función del progreso técnico.

### Explicación de los símbolos



¡Advertencia de peligros!



Referencia a partes de texto en el documento.

## 2. Indicaciones generales de seguridad



¡Antes de comenzar cualquier trabajo en el aparato, interrúmpase la alimentación de tensión!

- Para el montaje, el cable eléctrico a conectar deberá estar sin tensión. Por eso, desconecte primero la corriente y compruebe la ausencia de tensión con un comprobador de tensión.
- La instalación de la lámpara Sensor supone un trabajo en la red eléctrica. Debe realizarse, por tanto, profesionalmente, de acuerdo con las normativas de instalación y los requisitos de acometida específicos de cada país. (p.ej., **DE**-VDE 0100, **AT**-ÖVE / ÖNORM E8001-1, **CH**-SEV 1000)
- Utilice solo piezas de repuesto originales.
- Las reparaciones solo pueden realizarse en talleres especializados.

## 3. RS 20 S

### Uso previsto

- Lámpara Sensor para pared/techo con detector de movimiento activo. En el exterior solo utilizable con restricciones por detección sensitiva.

El sensor de AF integrado emite ondas electromagnéticas de alta frecuencia (5,8 GHz) y recibe su eco. Al producirse el más pequeño movimiento en el campo de detección de la lámpara, el sensor detecta la modificación del eco. Un microprocesador imparte entonces la instrucción "encender la luz". Es posible la detección a través de puertas, cristales o paredes delgadas.

### Observación:

La potencia de alta frecuencia del sensor de AF es de aprox. 1 mW, es decir, solo una milésima de la potencia de emisión de un teléfono móvil o de un microondas.

### Campos de detección con montaje en el techo:

- 1) Alcance mínimo (Ø 1 m)
- 2) Alcance máximo (Ø 8 m)

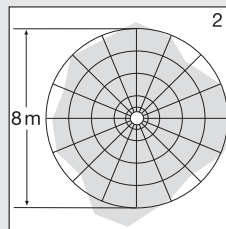
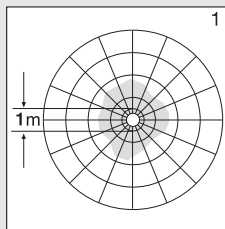

### Campos de detección con montaje en la pared:

- 3) Alcance mínimo (Ø 1 m)
- 4) Alcance máximo (Ø 8 m)

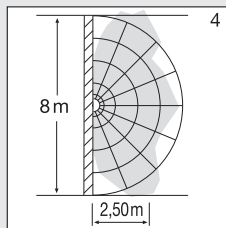
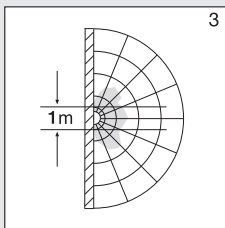

### Volumen de suministro (fig. 3.1)

- Lámpara Sensor
- 3 distanciadores
- 2 paneles insertables

### Dimensiones del producto (fig. 3.2)

### Visión general del equipo (fig. 3.3)

- A Carcasa electrónica
- B Fotosensor
- C Sensor AF
- D Borne de conexión
- E Tapón obturador
- F Panel insertable
- G Posición de luz de cortesía
- H Temporización
- I Regulación del alcance
- J Regulación crepuscular

### Distribución de la intensidad luminosa (fig. 3.4)

## 4. Conexión eléctrica

### Diagrama electrónico (fig. 4.1)

El cable de alimentación de red consta de un conductor trifilar:

- L** = fase (generalmente negro, marrón o gris)
- N** = neutro (generalmente azul)
- PE** = toma de tierra (verde/amarillo)
- ↓** = fase de conmutación (generalmente negro, marrón o gris)

En caso de dudas, hay que identificar los conductores con un comprobador de tensión; a continuación, volver a desconectar la tensión. La fase (**L**), (**⚡**) y el neutro (**N**) se conectan al borne.

#### Importante:

La inversión de las conexiones podrá provocar más tarde un cortocircuito en el aparato o en su caja de fusibles. En tal caso, habrá que identificar una vez más cada uno de los conductores y conectarlos de nuevo. Naturalmente, el cable de alimentación de red puede integrar un interruptor para conectar y desconectar la tensión (uso sin módulo de luz de emergencia).

La conexión a un regulador de luminosidad dañará la lámpara Sensor.

#### Observación:

No tocar el LED directamente.

**Nota:** la fuente de iluminación de esta lámpara no es reemplazable. Para reemplazarla (p. ej. al fin de su vida útil), hay que cambiar toda la lámpara.

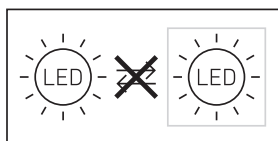

## 5. Montaje

- Asegurarse de que todos los componentes se encuentran en perfecto estado.
- No se pongan en servicio en caso de estar deteriorados.
- Al montar la lámpara Sensor, hay que procurar que la sujeción no esté expuesta a vibraciones.
- Elegir un lugar de montaje adecuado teniendo en cuenta el alcance y la detección de movimientos.
- No apta para el montaje en el techo con cable de superficie. (fig. 5.1)

#### Pasos de montaje

- Desconectar la alimentación eléctrica (fig. 4.1)
- Separar la cubierta de la carcasa (fig. 5.2)
- Marcar los taladros (fig. 5.3)
- Hacer los agujeros e introducir los tacos (fig. 5.4)
- Perforar tapón obturador para el cable de alimentación de red (fig. 5.5).
- Montaje con cable empotrado (fig. 5.6)
- Montaje con cable de superficie (fig. 5.7)
- Conectar cables (fig. 5.8).
- Conectar la alimentación eléctrica (fig. 5.9)
- Llevar a cabo los ajustes → "6. Funciones"
- Colocar la cubierta (fig. 5.9)

## 6. Funciones

#### Configuración de fábrica

– Regulación crepuscular	2.000 lux
– Regulación de alcance	8 m
– Temporización	5 s
– Función de luz de cortesía	Off

Una vez montada la carcasa y efectuada la conexión a la red, la lámpara Sensor se puede poner en servicio. Al poner en servicio la lámpara a mano a través del interruptor, esta se apaga durante la fase de calibración después de 10 s y se activa después para el funcionamiento de sensor. No es necesario accionar de nuevo el interruptor de luz.

#### Tornillo de regulación (fig. 6.2)

##### Regulación crepuscular (punto de activación) (J)

El umbral de respuesta deseado de la lámpara puede ajustarse sin etapas entre aprox. 2 y 2.000 lux.

- Tornillo de regulación puesto en + = funcionamiento diurno (independiente de la luminosidad)
- Tornillo de regulación puesto en – = funcionamiento crepuscular (aprox. 2 lux)

Para ajustar el campo de detección y para probar el funcionamiento a la luz del día, el tornillo de regulación ha de estar puesto en +.

##### Regulación del alcance (sensibilidad) (I)

El concepto alcance de detección, se refiere al diámetro aproximadamente circular que se obtiene como campo de detección en el suelo con un montaje a 2,5 m de altura.

- Tornillo de regulación + = alcance máx. 8 m
- Tornillo de regulación – = alcance mín. 1 m

##### Temporización (desconexión diferida) (H)

El período de alumbrado deseado de la lámpara puede regularse sin etapas desde aprox. 5 s hasta un máximo de 15 min. Con cada movimiento detectado antes de transcurrir este período de tiempo, se inicia de nuevo la cuenta del reloj.

- Tornillo de regulación + = aprox. 15 minutos
- Tornillo de regulación – = aprox. 5 segundos

**Observación:** Cada vez que se desconecta la luz hay que esperar aprox. 1 segundo para una nueva detección de movimientos. Solo después de transcurrir este tiempo puede la lámpara encender de nuevo la luz al producirse movimiento.

Para la regulación del campo de detección y la prueba de funcionamiento se recomienda ajustar el tiempo mínimo.

##### Función de luz de cortesía (G)

La función de luz de cortesía permite una iluminación de aprox. un 10% de la potencia luminosa una vez alcanzado el valor de luminosidad definido. Al producirse un movimiento en el campo de detección, la luz se enciende al 100% por el período de tiempo ajustado. Una vez transcurrido el período ajustado, la luz se apaga por completo. Caso que el valor de luminosidad ajustado no se hubiera alcanzado, se vuelve a encender la luz de cortesía.

- Tornillo de regulación en ☺ = luz de cortesía ENCENDIDA
- Tornillo de regulación en OFF = luz de cortesía APAGADA
- Tornillo de regulación en 10 min = luz de cortesía 10 minutos
- Tornillo de regulación en 30 min = luz de cortesía 30 minutos

La luz de cortesía se ENCIENDE al bajar la luminosidad por debajo de un cierto nivel. Con el funcionamiento diurno activado, la luz de cortesía siempre está ENCENDIDA. La luz de cortesía se apaga una vez por hora para medir la luminosidad ambiental. Poco tiempo más tarde, la luz de cortesía vuelve a encenderse.

### Función de alumbrado permanente

Montándose un interruptor opcional en el cable de alimentación de red, además de la simple función de encendido y apagado puede disponerse de las siguientes funciones:

#### Alumbrado permanente (fig. 6.3)

##### 1) Conectar alumbrado permanente:

**interruptor 2 x OFF y ON.** La lámpara se enciende en alumbrado permanente durante 4 horas. A continuación, pasa de nuevo automáticamente a funcionamiento de sensor.

##### 2) Desconectar alumbrado permanente:

**interruptor 1 x OFF y ON.** La lámpara se apaga o pasa a funcionamiento de sensor.

#### Importante:

Las maniobras de conmutación han de ejecutarse en un lapso de 0,2 a 1 s.

Insertando los paneles insertables incluidos, el alcance puede reducirse en cuatro direcciones. (fig. 6.4)

## 7. Mantenimiento y cuidado

El producto está exento de mantenimiento.

Si la lámpara se ensucia, puede limpiarse con un paño húmedo (sin detergente).

La luz de emergencia requiere inspección periódica según las normas específicas del respectivo país.

**Importante:** el controlador no puede sustituirse.

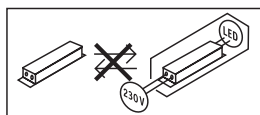

## 8. Eliminación

Los aparatos eléctricos, accesorios y embalajes han de someterse a un reciclamiento respetuoso con el medio ambiente.



¡No eche los aparatos eléctricos a la basura doméstica!

#### Solo para países de la UE:

Según la Directiva europea vigente sobre residuos de aparatos eléctricos y electrónicos y su transposición al derecho nacional, los aparatos eléctricos fuera de uso han de ser recogidos por separado y sometidos a un reciclaje respetuoso con el medio ambiente.



No tire los equipos viejos, las baterías recargables o las pilas a la basura doméstica ni al fuego ni al agua. Las baterías recargables/pilas se deben recoger, reciclar y eliminar de acuerdo con la normativa medioambiental.

#### Solo para países de la UE:

Según la Directiva 2006/66/CE, las baterías recargables y pilas defectuosas o gastadas han de ser recicladas. Acumuladores/baterías desgastados pueden entregarse a un centro de venta o de recogida.

## 9. Garantía de fabricante

**Garantía de fabricante** STEINEL GmbH, Dieselstraße 80-84, DE-33442 Herzebrock-Clarholz, Alemania

Este producto STEINEL ha sido elaborado con el máximo esmero, habiendo pasado los controles de funcionamiento y seguridad previstos por las disposiciones vigentes, así como un control adicional de muestreo al azar. Steinel garantiza el perfecto estado y funcionamiento. El período de garantía es de 36 meses comenzando el día de la venta al consumidor. Reparamos defectos de material o de fabricación, la garantía se aplicará a base de la reparación o el cambio de piezas defectuosas, según nuestro criterio. La prestación de garantía queda anulada para daños producidos en piezas de desgaste y daños y defectos originados por uso o mantenimiento inadecuados. Quedan excluidos de la garantía los daños consecuenciales causados en objetos ajenos. La garantía solo será efectiva enviando el aparato no deshecho, con una breve descripción del fallo, tiquet de caja o factura (con fecha de compra y sello del comercio), bien empaquetado, al correspondiente centro de servicio.

**Servicio de reparación:** una vez transcurrido el período de garantía o en caso de defectos sin derecho de garantía, consulte su centro de servicio más próximo para averiguar una posible reparación.

**3 AÑOS**  
DE GARANTÍA  
DE FABRICANTE

## 10. Declaración de conformidad

Por la presente, STEINEL GmbH declara que el tipo de equipo radioeléctrico RS 20 S es conforme con la Directiva 2014/53/UE. El texto completo de la declaración UE de conformidad está disponible en la dirección Internet siguiente: [www.steinel.de](http://www.steinel.de)

## 11. Datos técnicos

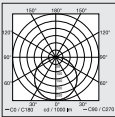
Dimensiones (Ø x prof.)	Ø 280 × 110 mm																				
Tensión de red	220–240 V, 50/60 Hz																				
Material	PMMA (cubierta)																				
Consumo de potencia ( $P_{ON}$ )	9,40 W																				
Sensor Standby ( $P_{Sb}$ )	0,50																				
Corriente eléctrica	230 V - 45 mA																				
Factor de potencia	0,91																				
Potencias de ruptura adicionales	<table border="0"> <tr> <td>carga de bombilla incandescente/halógena</td> <td>800 W</td> </tr> <tr> <td>lámparas fluorescentes balastos electrónicos</td> <td>250 W</td> </tr> <tr> <td>lámparas fluorescentes no compensadas</td> <td>400 VA</td> </tr> <tr> <td>lámparas fluorescentes compensadas en serie</td> <td>400 VA</td> </tr> <tr> <td>lámparas fluorescentes compensadas en paralelo</td> <td>400 VA</td> </tr> <tr> <td>lámparas halógenas de bajo voltaje</td> <td>800 VA</td> </tr> <tr> <td>LED &lt; 2 W</td> <td>100 W</td> </tr> <tr> <td>2 W &lt; LED &lt; 8 W</td> <td>125 W</td> </tr> <tr> <td>LED &gt; 8 W</td> <td>250 W</td> </tr> <tr> <td>carga capacitiva</td> <td>88 µF</td> </tr> </table>	carga de bombilla incandescente/halógena	800 W	lámparas fluorescentes balastos electrónicos	250 W	lámparas fluorescentes no compensadas	400 VA	lámparas fluorescentes compensadas en serie	400 VA	lámparas fluorescentes compensadas en paralelo	400 VA	lámparas halógenas de bajo voltaje	800 VA	LED < 2 W	100 W	2 W < LED < 8 W	125 W	LED > 8 W	250 W	carga capacitiva	88 µF
carga de bombilla incandescente/halógena	800 W																				
lámparas fluorescentes balastos electrónicos	250 W																				
lámparas fluorescentes no compensadas	400 VA																				
lámparas fluorescentes compensadas en serie	400 VA																				
lámparas fluorescentes compensadas en paralelo	400 VA																				
lámparas halógenas de bajo voltaje	800 VA																				
LED < 2 W	100 W																				
2 W < LED < 8 W	125 W																				
LED > 8 W	250 W																				
carga capacitiva	88 µF																				
Flujo luminoso (360°)	942 lm																				
Eficiencia	100 lm/W																				
Temperatura cromática	3.000 K (blanco cálido = WW)																				
Índice de reproducción cromática	$R_a = 82$																				
Vida útil media asignada	L70B50 a 25 °C: 60.000 h																				
Consistencia cromática SDCM	SDCM 3																				
Distribución de intensidad luminosa																					
Técnica HF	5,8 GHz (reacciona a mínimos movimientos, con independencia de la temperatura)																				
Ángulo de detección	360° con ángulo de apertura de 160°																				
Potencia de emisión	aprox. 1 mW																				
Alcance	1–8 m																				
Temporización	5 s–15 min																				
Luz de cortesía	10 %																				
Regulación crepuscular	2–2.000 lux																				
Índice de protección	IP 44																				
Clase de aislamiento	II																				
Rango de temperatura	-10 a +40 °C																				
Clase de eficiencia energética	Este producto incluye una fuente de luz de eficiencia energética de clase «E».																				

ES

## 12. Fallos de funcionamiento

Fallo	Causa	Remedio
Lámpara Sensor sin tensión	<ul style="list-style-type: none"> <li>■ Fusible ha saltado, desconectado, línea interrumpida</li> <li>■ Cortocircuito en el cable de alimentación</li> <li>■ El interruptor de alimentación está desconectado (si lo hay)</li> </ul>	<ul style="list-style-type: none"> <li>■ Conectar, cambiar el fusible; conectar el interruptor de alimentación, comprobar el cable con un comprobador de tensión</li> <li>■ Comprobar conexiones</li> <li>■ Poner interruptor en ON</li> </ul>
La lámpara Sensor no se conecta	<ul style="list-style-type: none"> <li>■ Regulación crepuscular mal seleccionada</li> <li>■ Interruptor en OFF</li> <li>■ Fusible ha saltado</li> </ul>	<ul style="list-style-type: none"> <li>■ Volver a ajustar</li> <li>■ Conectar</li> <li>■ Conectar, cambiar el fusible; en caso dado, comprobar la conexión</li> </ul>
La lámpara Sensor no se apaga	<ul style="list-style-type: none"> <li>■ Movimiento permanente en el campo de detección</li> </ul>	<ul style="list-style-type: none"> <li>■ Controlar el campo de detección</li> </ul>
La Lámpara Sensor se enciende sin movimiento apreciable	<ul style="list-style-type: none"> <li>■ Lámpara no montada asegurada contra movimiento</li> <li>■ Se ha producido movimiento, pero no ha sido apreciado por el observador (movimiento detrás de la pared, movimiento de un objeto pequeño cerca de la lámpara, etc.)</li> </ul>	<ul style="list-style-type: none"> <li>■ Dejar carcasa bien asegurada</li> <li>■ Controlar el campo de detección</li> </ul>
La lámpara Sensor no se enciende a pesar de movimiento	<ul style="list-style-type: none"> <li>■ Los movimientos rápidos se suprimen para minimizar las interferencias o el campo de detección es demasiado pequeño</li> <li>■ Regulación crepuscular mal seleccionada</li> </ul>	<ul style="list-style-type: none"> <li>■ Controlar el campo de detección</li> <li>■ Volver a ajustar</li> </ul>



## 1. Sobre este documento

Por favor, leia-o com atenção e guarde-o num local seguro!

- Protegido pela lei sobre direitos de autor. Qualquer reimpressão, mesmo que apenas parcial, só é permitida com o nosso consentimento.
- Reservado o direito a alterações que visem o progresso técnico.

### Explicação de símbolos



Aviso de perigo!



Remete para referências do texto no documento.

## 2. Instruções de segurança gerais



Antes de executar qualquer trabalho no aparelho, desligue-o da corrente de alimentação!

- Durante a montagem, o cabo elétrico a ligar deve estar isento de tensão. Para tal, desligue primeiro a corrente e verifique se não há tensão, usando um busca-polos.
- A instalação da armadura com sensor consiste essencialmente em lidar com tensão de rede. Por esse motivo, terá de ser realizada de forma profissional segundo as respetivas prescrições de instalação e condições de conexão habituais nos diversos países (p. ex., **DE**-VDE 0100, **AT**-ÖVE / ÖNORM E8001-1, **CH**-SEV 1000)
- Use exclusivamente peças de origem.
- Reparações só podem ser efetuadas por oficinas especializadas.

## 3. RS 20 S

### Utilização prevista

- Armadura automática com detetor de movimento integrado para montagem em parede/teto. Devido à sensibilidade de deteção, a utilização no exterior está sujeita a limitações.

O sensor de alta frequência integrado emite ondas eletromagnéticas de alta frequência (5,8 GHz) e capta o seu eco. Ao ocorrer o mínimo movimento dentro da área de deteção, a alteração do eco é captada pelo sensor. Um microprocessador emite então o sinal de comando «Ligar a luz». A deteção através de portas, vidros ou paredes finas é possível.

### Nota:

A potência do sensor de alta frequência é de aprox. 1 mW – isto é, apenas uma milésima parte da potência emissora de um telemóvel ou de um forno micro-ondas.

### Áreas de deteção no caso da montagem no teto:

- 1) Alcance mínimo (Ø 1 m)
- 2) Alcance máximo (Ø 8 m)

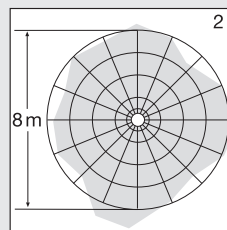
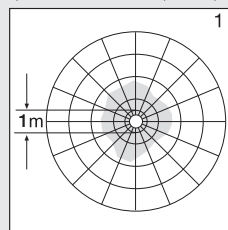

### Áreas de deteção no caso da montagem em parede:

- 3) Alcance mínimo (Ø 1 m)
- 4) Alcance máximo (Ø 8 m)

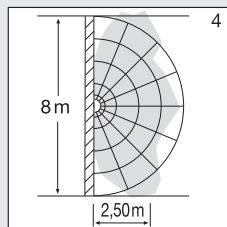
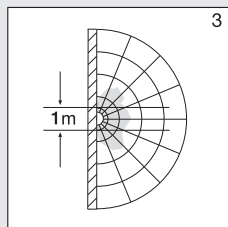

### Âmbito da entrega (fig. 3.1)

- Armadura com sensor
- 3 distanciadores
- 2 obturadores

### Dimensões do produto (fig. 3.2)

### Visão geral do dispositivo (fig. 3.3)

- A Corpo
- B Sensor crepuscular
- C Sensor AF
- D Barra de junção
- E Bujão vedante
- F Obturador
- G Ajuste da iluminação de presença
- H Ajuste do tempo
- I Ajuste do alcance
- J Regulação crepuscular

### Distribuição da intensidade de iluminação (fig. 3.4)

## 4. Ligação elétrica

### Esquema de circuitos elétricos (fig. 4.1)

O cabo proveniente da rede é constituído por 3 condutores:

- L** = fase (geralmente preto, castanho ou cinzento)
- N** = neutro (geralmente azul)
- PE** = condutor terra (verde/amarelo)
- ↓ = saída complementar (geralmente preto, castanho ou cinzento)

Em caso de dúvida, procure identificar os condutores com um busca-polos; a seguir, volte a desligar a tensão. A fase (L), (N) e o neutro (N) são conectados na barra de junção.

#### Importante:

Se as ligações forem trocadas, poderá ocorrer mais tarde um curto-circuito no aparelho ou na caixa de fusíveis. Nesse caso, os diversos condutores terão de ser identificados e ligados de novo. Naturalmente que no cabo de rede pode estar montado um interruptor de rede do tipo "liga - desliga" (em caso de utilização sem módulo de luz de emergência).

A ligação de um interruptor de regulação de fluxo poderá provocar danos na armadura.

#### Nota:

Não toque diretamente no LED.

**Nota:** a fonte de luz desta armadura não pode ser substituída. Caso seja necessário substituí-la (por ex. no fim da sua vida útil), terá de ser substituída toda a armadura.

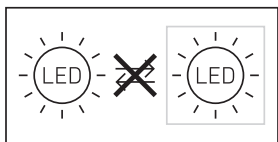

Depois de montar o corpo e estabelecer a ligação à rede elétrica, a armadura com sensor pode ser colocada em funcionamento. Ao colocar a armadura manualmente em funcionamento, usando o interruptor, a armadura apaga-se após 10 segundos, para a fase de calibração, voltando depois a ativar-se para o funcionamento controlado por sensor. Não é necessário carregar de novo no interruptor.

#### Potenciômetros (fig. 6.2)

##### Regulação crepuscular (nível de luminosidade) (J)

O nível de luminosidade desejado para a iluminação pode ser ajustado progressivamente de aprox. 2 a 2.000 lux.

- Potenciômetro em + = regime diurno (independentemente da luminosidade)
  - Potenciômetro em - = regime crepuscular (aprox. 2 lux)
- Para regular a área de detecção e para o teste de funcionamento à luz do dia o potenciômetro tem de estar em +.

##### Ajuste do alcance (sensibilidade) (I)

O termo alcance descreve o diâmetro mais ou menos circular no chão, que resulta como área de detecção ao montar a armadura a uma altura de aproximadamente 2,5 m.

- Potenciômetro + = alcance máximo (aprox. 8 m)
- Potenciômetro - = alcance mín. (aprox. 1 m)

##### Ajuste do tempo (tempo de luz ligada) (H)

O tempo desejado para luz ligada da armadura pode ser ajustado continuamente entre aprox. 5 segundos e, no máx., 15 minutos. Cada detecção de movimento antes de ter decorrido esse tempo faz reiniciar o cronómetro.

- Potenciômetro + = aprox. 15 minutos
- Potenciômetro - = aprox. 5 segundos

#### Nota:

Sempre que se desliga a armadura, a nova detecção de movimento é interrompida por aprox. 1 segundo. Só depois de ter decorrido este tempo é que a armadura pode voltar a ativar a luz ao detetar um movimento.

Ao realizar o ajuste da área de detecção e o teste de funcionamento, recomendamos ajustar o tempo mais curto.

##### Função de iluminação de presença (G)

A função de iluminação de presença permite uma iluminação com aprox. 10% da potência luminosa, desde que o valor da luminosidade seja alcançado. Ao ocorrer um movimento dentro da área de detecção, a iluminação acende com 100% de intensidade durante o tempo predefinido. Depois de decorrido a duração predefinida, a iluminação desliga-se completamente. Se o valor de luminosidade definido ainda não tiver sido alcançado, a iluminação de presença liga-se novamente.

- Potenciômetro em C = iluminação de presença LIGADA
- Potenciômetro em Off = iluminação de presença DESLIGADA
- Potenciômetro em 10 min = iluminação de presença 10 minutos
- Potenciômetro em 30 min = iluminação de presença 30 minutos

A iluminação de presença está LIGADA, quando a luminosidade desce abaixo do nível definido. Estando o regime diurno ativo, a iluminação de presença está sempre LIGADA. A iluminação de presença desliga-se em intervalos de uma hora para medir a luminosidade ambiente. Passado pouco tempo, a iluminação de presença liga-se novamente.

## 5. Montagem

- Verifique todos os componentes para detetar eventuais danos.
- Se detetar qualquer dano, não coloque o produto em funcionamento.
- Ao montar a armadura com sensor, certifique-se de que é montada à prova de trepidações.
- Escolha um local de montagem adequado, tendo em conta o alcance e a detecção de movimentos.
- Não é adequada para montagem no teto com cabo de alimentação à superfície. (Fig. 5.1)

#### Passos para montagem

- Desligue a fonte de alimentação elétrica (fig. 4.1).
- Separe a tampa da base da armadura (fig. 5.2).
- Marque os furos (fig. 5.3).
- Faça os furos e coloque as buchas (fig. 5.4).
- Perfure a membrana vedante para passar o cabo de ligação à rede. (fig. 5.5).
- Montagem com cabo de alimentação embutido (fig. 5.6).
- Montagem com cabo de alimentação saliente (fig. 5.7).
- Ligue o cabo de alimentação (fig. 5.8).
- Ligue a fonte de alimentação elétrica (fig. 5.9).
- Proceda aos ajustes → "6. Funcionamento"
- Coloque a tampa (fig. 5.9).

## 6. Funcionamento

#### Configurações de fábrica

- |                                    |            |
|------------------------------------|------------|
| – Regulação crepuscular            | 2.000 lux  |
| – Ajuste do alcance                | 8 m        |
| – Ajuste do tempo                  | 5 segundos |
| – Função de iluminação de presença | Desligar   |

## Função de luz permanente

Se for, opcionalmente, instalado um interruptor de rede no cabo de alimentação, além das meras funções de ligar e desligar, ainda são possíveis as funções seguidamente enunciadas:

### Funcionamento de luz permanente: (fig. 6.3)

#### 1) Ligar a luz permanente:

2 x DESLIGAR e LIGAR o interruptor. A iluminação é ligada por 4 horas em modo de luz permanente. A seguir, passa automaticamente para o funcionamento de detetor.

#### 2) Desligar a luz permanente:

1 x DESLIGAR e LIGAR o interruptor. A armadura desliga-se ou passa para o funcionamento de detetor.

### Importante:

Os processos de comutação devem ser executados numa faixa de 0,2 a 1 segundo.

Colocando os obturadores fornecidos, o alcance pode ser reduzido em quatro direções. (fig. 6.4)

## 7. Manutenção e conservação

O produto não requer qualquer tipo de manutenção.

Se a armadura estiver suja, pode ser limpa com um pano húmido (sem usar produtos de limpeza).

A armadura de iluminação de emergência deve ser sujeita a manutenção regularmente, de acordo com as regulamentações específicas nacionais.

**Importante:** o aparelho não é substituível.

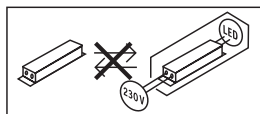

## 8. Reciclagem

Equipamentos elétricos, acessórios e embalagens devem ser entregues num posto de revalorização ecológica.



Nunca deite equipamentos elétricos para o lixo doméstico!

### Só para países da UE:

Segundo a diretiva europeia relativa aos resíduos de equipamentos elétricos e eletrónicos, e a respetiva transposição para o direito nacional, todos os equipamentos elétricos e eletrónicos em fim de vida útil devem ser recolhidos separadamente e entregues nos pontos de recolha previstos para fins de reutilização ecológica.



Aparelhos em fim de vida, baterias ou pilhas não podem ser eliminadas juntamente com o lixo doméstico, nem queimadas ou deitadas para rios, lagos ou mares. Tanto as baterias como as pilhas devem ser recolhidas, recicladas ou eliminadas por métodos que não prejudiquem o ambiente.

### Só para países da UE:

Segundo a diretiva RL 2006/66/CE, as baterias ou pilhas defeituosas ou gastas têm de ser recicladas. Baterias ou pilhas recarregáveis inutilizadas podem ser entregues nos pontos de venda ou nos pilhões dos diversos pontos de recolha.

## 9. Garantia do fabricante

**Garantia do fabricante** STEINEL GmbH, Dieselstraße 80-84, DE-33442 Herzebrock-Clarholz, Alemanha

Este produto Steinell foi fabricado com todo o zelo e o seu funcionamento e segurança verificados, de acordo com as normas em vigor, e sujeito a um controlo por amostragem aleatória. A STEINEL garante o bom estado e o bom funcionamento do aparelho. O prazo de garantia é de 36 meses a contar da data de compra. Damos garantia a falhas relacionadas com defeitos de material ou de fabrico. A garantia inclui a reparação ou a substituição das peças com defeito, de acordo com o nosso critério, estando excluídas as peças sujeitas a desgaste, os danos e as falhas originados por uma utilização ou manutenção incorreta. Excluem-se igualmente os danos provocados noutros objetos estranhos ao aparelho. Os serviços previstos na garantia só serão prestados caso o aparelho seja apresentado bem embalado no respetivo serviço de assistência técnica, devidamente montado e acompanhado da fatura (data da compra e carimbo do revendedor) e de uma pequena descrição do problema.

**Serviço de reparação:** depois de expirado o prazo de garantia ou em caso de falha não abrangida pela garantia, contacte o serviço de assistência técnica mais perto de si para saber quais são as possibilidades de reparação.

**3 ANOS**  
GARANTIA  
DO FABRICANTE

## 10. Declaração de conformidade

O(a) abaixo assinado(a) STEINEL GmbH declara que o presente tipo de equipamento de rádio RS 20 S está em conformidade com a Diretiva 2014/53/UE. O texto integral da declaração de conformidade está disponível no seguinte endereço de Internet: [www.steinell.de](http://www.steinell.de)

## 11. Dados técnicos

Dimensões (Ø x p)	Ø 280 × 110 mm	
Tensão de rede	220–240 V, 50/60 Hz	
Material	PMMA (tampa)	
Potência (P <sub>on</sub> )	9,40 W	
Standby detetor (P <sub>sb</sub> )	0,50	
Corrente elétrica	230 V - 45 mA	
Fator de potência	0,91	
Potências de comutação suplementares	Carga de lâmpada incandescente/halogéneo	800 W
	Lâmpadas fluorescentes, balastros eletrônicos	250 W
	Lâmpadas fluorescentes, descompensado	400 VA
	Lâmpadas fluorescentes, compensado em série	400 VA
	Lâmpadas fluorescentes, compensado em paralelo	400 VA
	Lâmpadas de halogéneo de baixa voltagem	800 VA
	LED < 2 W	100 W
	2 W < LED < 8 W	125 W
	LED > 8 W	250 W
	Carga capacitiva	88 µF
Fluxo luminoso (360°)	942 lm	
Eficiência	100 lm/W	
Temperatura de cor	3.000 K (branco quente = WW)	
Índice de reprodução de cores	R <sub>a</sub> = 82	
Tempo de vida efetivo médio	L70B50 a 25 °C: 60.000 h	
Consistência de cor SDCM	SDCM 3	
Distribuição da intensidade de iluminação		
Tecnologia de alta frequência:	5,8 GHz (reage ao menor movimento, qualquer que seja a temperatura)	
Ângulo de detecção	360° com ângulo de abertura de 160°	
Potência emissora	aprox. 1 mW	
Alcance	1–8 m	
Ajuste do tempo	5 s – 15 min	
Iluminação de presença	10 %	
Regulação crepuscular	2–2.000 Lux	
Grau de proteção	IP 44	
Classe de proteção	II	
Intervalo de temperatura	-10 a +40°C	
Classe de eficiência energética	Este produto contém uma fonte de luz da classe de eficiência energética "E".	

## 12. Mau funcionamento

Falha	Causa	Solução
A armadura com detetor não tem tensão	<ul style="list-style-type: none"><li>■ Proteção disparou, não ligado, ligação interrompida</li><li>■ Curto-circuito no cabo de alimentação elétrica</li><li>■ Interruptor de rede eventualmente existente está desligado</li></ul>	<ul style="list-style-type: none"><li>■ Rearme ou substitua o fusível, ligue o interruptor de rede, verifique o condutor com um multímetro</li><li>■ Verifique as ligações</li><li>■ Ligue o interruptor de rede</li></ul>
A armadura com detetor não se liga	<ul style="list-style-type: none"><li>■ Foi escolhida a regulação crepuscular errada</li><li>■ Interruptor de rede DESLIGADO</li><li>■ Proteção disparou</li></ul>	<ul style="list-style-type: none"><li>■ Reajuste</li><li>■ Ligue</li><li>■ Rearme ou substitua o fusível; se necessário, verifique a ligação</li></ul>
A armadura com detetor não desliga	<ul style="list-style-type: none"><li>■ Movimento constante na área de deteção</li></ul>	<ul style="list-style-type: none"><li>■ Controle a área</li></ul>
A armadura com sensor liga sem movimento aparente	<ul style="list-style-type: none"><li>■ A armadura não foi montada corretamente</li><li>■ Ocorreu um movimento, mas o observador não reparou (movimento por trás da parede, movimento de um objeto pequeno nas imediações diretas da armadura, etc.)</li></ul>	<ul style="list-style-type: none"><li>■ Monte o corpo da armadura com firmeza</li><li>■ Controle a área</li></ul>
A armadura com detetor não liga, apesar de ocorrer um movimento	<ul style="list-style-type: none"><li>■ Os movimentos rápidos são suprimidos para minimizar as falhas de deteção ou a área de deteção definida é demasiado pequena</li><li>■ Foi escolhida a regulação crepuscular errada</li></ul>	<ul style="list-style-type: none"><li>■ Controle a área</li><li>■ Reajuste</li></ul>

PT

## 1. Om detta dokument

### Läs noga igenom dokumentet och förvara det väl!

- Upphovsrättsligt skyddat. Eftertryck, även delar av texten, bara med vårt samtycke.
- Ändringar som görs pga den tekniska utvecklingen, förbehålles.

### Symbolförklaring



Varning för fara!



Hänvisning till textställen i dokumentet.

## 2. Allmänna säkerhetsanvisningar



Bryt spänningen före alla arbeten på produkten!

- Inkoppling måste utföras i spänningsfritt tillstånd. Bryt strömmen och kontrollera med spänningsprovare att alla parter är spänningslösa.
- Eftersom sensorarmaturen installeras till nätspänningen måste arbetet utföras på ett fackmannamässigt sätt enligt gällande installationsföreskrifter och anslutningskrav i respektive land. (t.ex. **DE**-VDE 0100, **AT**-ÖVE / ÖNORM E8001-1, **CH**-SEV 1000)
- Använd endast originalreservdelar.
- Reparationer får bara genomföras i en auktoriserad verkstad.

## 3. RS 20 S

### Användning

- Sensorarmatur för vägg/takmontage med aktiv rörelsevakt. På grund av sin sensors känslighet främst användbar inomhus.

Den integrerade HF-sensorn sänder högfrekventa elektromagnetiska vågor (5,8 GHz) och mottar deras eko. Vid minsta rörelse i lampans bevakningsområde registreras ekoförändringen av sensorn vilket tänds ljuset. Detekteringen fungerar också genom dörrar, glas eller tunna väggar.

### Anmärkning:

HF-sensors högfrekvensseffekt är ca 1 mW – det är bara en tusendel av sändareffekten från en mobiltelefon eller en mikro vågsugn.

### Bevakningsområden vid takmontage:

- 1) Min. räckvidd (Ø 1 m)
- 2) Max. räckvidd (Ø 8 m)

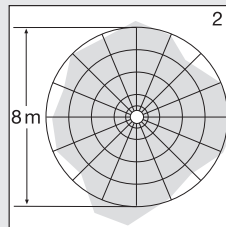
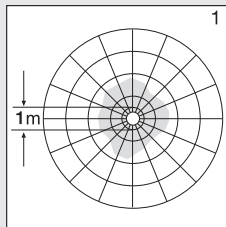

### Bevakningsområden vid väggmontage:

- 3) Min. räckvidd (Ø 1 m)
- 4) Max. räckvidd (Ø 8 m)

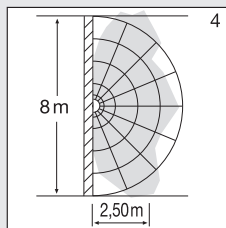
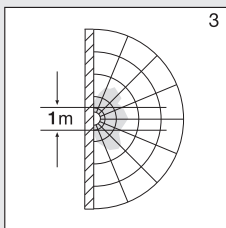

### Ingående delar (bild 3.1)

- sensorarmatur
- 3 avståndshållare
- 2 täckplattor

### Produktens mått (bild 3.2)

### Översikt produkt (bild 3.3)

- A Montagedel
- B Ljussensor
- C HF-sensor
- D Anslutningsplint
- E Packning
- F Bländskydd
- G Inställning av grundljuset
- H Efterlytid
- I Inställning av räckvidden
- J Skyvningsinställning

### Ljusintensitetsfördelning (bild 3.4)

## 4. Elektrisk anslutning

### Kopplingschema (bild 4.1)

Nätledningen består av en 3-ledarkabel:

- L** = Fas (oftast svart, brun eller grå)
- N** = Neutralledare (oftast blå)
- PE** = Skyddsledare (grön/gul)
- ↓ = Kopplad fas (oftast svart, brun eller grå)

Vid osäkerhet, måste kabeln identifieras med en spänningsprovare; gör den därefter spänningsfri igen. Fas (L), (N) samt nolledaren (N) ansluts till anslutningsplinten.

#### Viktigt:

En förväxling av anslutningarna leder till kortslutning i armaturen eller i säkringskåpet. I ett sådant fall måste de enskilda kablarna identifieras igen och anslutas på nytt. På nätkabeln kan en strömmställare för till- och frånkoppling installeras (vid användning utan nödljusenhet).

Anslutning till en dimmer kan leda till skador på sensorarmaturen.

**Anmärkning:** Vidrör inte LED-dioderna.

**Hänvisning:** Ljuskällan till denna armatur kan inte bytas ut. Om ljuskällan ändå måste bytas ut (t.ex. när den är uttjänt), så måste hela armaturen bytas ut.

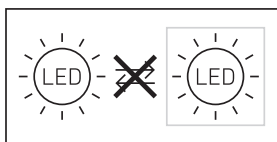

## 5. Montage

- Kontrollera samtliga delar med avseende på skador.
- Är produkten skadad får den inte tas i bruk.
- Sensorarmaturen måste monteras vibrationsfritt.
- Välj en lämplig montageplats med hänsyn till räckvidd och rörelsedetektering.
- Lämpar sig inte för takmontage vid utanpåliggande montage. (bild 5.1)

#### Monteringssteg

- Bryt spänningen (bild 4.1).
- Lossa lampkupan (bild 5.2).
- Markera borrhålen (bild 5.3).
- Borra hål och sätt i dymlingar (bild 5.4)
- Gör hål i tätningen för nätkabeln (bild 5.5).
- Kabel infällt montage (bild 5.6)
- Utanpåliggande kabel (bild 5.7)
- Anslut nätkabeln (bild 5.8)
- Slå till spänningen (bild 5.9).
- Gör inställningarna → "6. Funktion"
- Montera kupan (bild 5.9).

## 6. Funktion

#### Fabriksinställningar

- |                  |                      |
|------------------|----------------------|
| – Skymningsvärde | 2.000 lux (dagsljus) |
| – Räckvidd       | Ø 8 m                |
| – Efterlystid    | 5 sekunder           |
| – Grundljus      | Från                 |

Efter kupans montage och nätanslutningens installation, är sensorarmaturen klar att användas. Om armaturen tänds manuellt med strömbrytare, släcks den alltid efter 10 sekunder för kalibrering och är därefter aktiv i sensordrift. Strömbrytaren behöver inte manövreras igen.

#### Vred för inställning av sensorns funktioner (bild 6.2)

#### Inställning av skymningsnivån (aktiveringsnivån) (J)

Armaturens skymningsnivå kan ställas in steglöst mellan ca 2 till 2.000 lux.

- Ställskruven på + = drift i dagsljus (oberoende av ljusstyrka)
  - Ställskruven på – = aktivering vid skymning (ca 2 lux)
- För inställningen av bevakningsområdet och för funktions-test i dagsljus, måste ställskruven stå på +.

#### Inställning av räckvidd (känslighet) (I)

Med räckvidd menas det cirkelformade område på golvet, som utgör bevakningsområdet vid montering på 2,5 m höjd.

- Ställskruv + = max. räckvidd 8 m Ø
- Ställskruv – = min. räckvidd 1 m Ø

#### Efterlystid (H)

Armaturens önskade efterlystid kan steglöst ställas in från ca 5 sek. till max. 15 min. Varje ny detekterad rörelse startar om tiden på nytt.

- Ställskruv + = ca 15 minuter
- Ställskruv – = ca 5 sekunder

#### Anmärkning:

Efter varje gång som armaturen har släckts avbryts rörelsebevakningen i ca 1 sekund. Först efter att denna tid har löpt ut, kan armaturen tända ljuset igen vid en ny rörelse.

För inställning av bevakningsområdet och för funktionstest, rekommenderas den kortaste tiden.

#### Grundljusfunktion (G)

Grundljusfunktionen möjliggör en belysning med ca 10 % när det inställda skymningsvärdet har uppnåtts. Vid rörelse inom bevakningsområdet tänds ljuset till 100% under inställd tid. Efter att den inställda efterlystiden har löpt ut släcks ljuset helt. Om det inställda skymningsvärdet fortfarande är uppnått, tänds grundljuset igen.

- Ställskruven i läge ☺ = grundljus TILL
- Ställskruven på Off = grundljus FRÅN
- Ställskruven på 10 min = grundljus 10 minuter
- Ställskruven på 30 min = grundljus 30 minuter

Grundljuset är TILL, när skymningsvärdet underskrids. Vid aktiverad dagsljusdrift är grundljuset alltid TILL. Grundljuset släcks en gång i timmen för att mäta omgivningens ljusnivå. Efter en kort stund tänds grundljuset igen.

#### Fast ljus-funktion

Om en brytare monteras i nätanslutningens matarledning, finns möjlighet till följande funktioner förutom att automatiskt tända och släcka:

#### Permanent ljus (bild 6.3)

##### 1) Aktivera permanent ljus:

Brytare 2 x FRÅN och TILL. Armaturen lyser med fast sken under 4 timmar. Därefter övergår den automatiskt i sensordrift igen.

##### 2) Avbryt permanent ljus:

Brytare 1 x FRÅN och TILL. Armaturen slocknar resp. går över i sensordrift.

**Viktigt:** Tryck på brytaren måste genomföras inom 0,2 till 1 sekund. Genom montering av bifogade täckplattor kan sensorns räckvidd reduceras i fyra riktningar. (bild 6.4)

## 7. Underhåll och skötsel

Produkten är underhållsfri. Armaturen kan rengöras med en fuktig trasa (utan rengöringsmedel) när den är smutsig.

Nödljuset måste underhållas regelbundet enligt landspecifika föreskrifter.

**Viktigt:** Driftsenheten kan inte bytas ut.

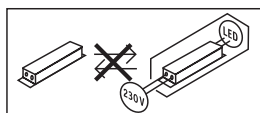

## 8. Avfallshandling

Elapparater, tillbehör och förpackning måste lämnas in till miljövänlig återvinning.



Kasta inte elapparater i hushållssoporna!

### Gäller endast EU-länder:

Enligt det gällande europeiska direktivet om uttjänta elektriska och elektroniska apparater och dess omsättning i nationell lagstiftning, måste uttjänta elapparater samlas separat och lämnas in till miljövänlig återvinning.



Uttjänta apparater och batterier får inte kastas i hushållssoporna. Batterierna ska samlas, återvinnas eller avfallshandteras på miljövänligt sätt.

### Endast för EU-länder:

Enligt direktivet RL 2006/66/EG måste defekta eller uttjänta batterier återvinnas. Uttjänta batterier kan lämnas till inköpsstället eller till ett samlingsställe för farligt avfall.

## 9. Tillverkargaranti

**Tillverkargaranti** STEINEL GmbH, Dieselstraße 80-84, DE-33442 Herzebrock-Clarholz, Tyskland

Alla produkter från STEINEL uppfyller högsta kvalitetsanspråk. Av den anledningen tillhandahåller vi som tillverkare dig som slutkund gärna en garanti enligt nedanstående villkor:

Garantin omfattar frihet från brister, som bevisligen beror på ett material- eller tillverkningsfel och omgående meddelas oss efter att det konstaterats och inom garantitiden. Garantin gäller för samtliga STEINEL-produkter som köps och används i Tyskland, uteslutande STEINEL Professional-produkterna.

Du kan välja, om vi ska fullgöra garantin genom en gratis reparation, gratis utbyte (evtl. genom en lik- eller mervärdig, nyare modell) eller genom ett tillgodohavande.

Garantitiden för den STEINEL-produkt som du köpt är **3 år** (för produkter från XLED home-serien **5 år**) alltid från produktens inköpsdatum.

Vi åtar oss transportkostnaderna för retursändningen men inte transportriskerna.

### Garantirättigheter, kostnadsfrihet

De tjänster som beskrivs här gäller utöver de lagliga garantianspråken - inklusive särskilda skyddsbestämmelser för konsumenterna - och begränsar eller ersätter inte dessa. Att utöva sina lagliga rättigheter vid brister är kostnadsfritt.

### Undantaget från garantin

Uttryckligen undantagna från denna garanti är alla utbytbara ljuskällor. Därutöver bortfaller garantin:

- vid normal förslitning p.g.a. användning eller annan naturlig förslitning på produkttdelar eller brister på STEINEL-produkten, som beror på normal förslitning p.g.a. användning eller annan naturlig förslitning,
- vid användning av produkten för ändamål den inte är avsedd för eller vid osaklig användning eller om bruksanvisningen ignoreras,
- om till- och ombyggnader resp. andra modifikationer på produkten genomförts egenmäktigt eller om brister kan hänföras till att tillbehörs-, kompletterings- eller reservdelar inte är STEINEL originaldelar,
- om underhåll och skötsel av produkten inte motsvarat bruksanvisningen,
- om montering och installation inte utförts enligt installationsbestämmelserna från STEINEL,
- vid transportskador eller -förluster.

### Tysk lags giltighet

Tysk lagstiftning gäller och undantaget är överenskommen med Förenta Nationerna om avtal för den internationella varuhandeln (CISG).

### Göra gällande

Om du vill ta din garanti in anspråk, så skickar du den fullständiga tillsammans med originalkvittot, där köpedatum och produktbeteckning måste framgå, till din återförsäljare eller direkt till oss, Karl H Ström AB, Verktygsvägen 4, SE-55302 Jönköping. Därför rekommenderar vi att du sparar kvittot väl tills garantitiden har gått ut.

**3 ÅRS**  
TILLVERKAR  
GARANTI

## 10. CE deklARATION

Härmed försäkras STEINEL GmbH att denna typ av radioutrustning RS 20 S överensstämmer med direktiv 2014/53/EU. Den fullständiga texten till EU-försäkran om överensstämmelse finns på följande webbadress: [www.steinel.de](http://www.steinel.de)

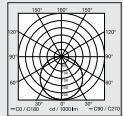

## 11. Tekniska data

Mått (Ø x D)	Ø 280 x 110 mm	
Spänning	220–240 V, 50/60 Hz	
Material	PMMA (kupa)	
Systemeffekt ( $P_{ON}$ )	9,40 W	
Standby sensor ( $P_{Sb}$ )	0,50	
Nätström	230 V - 45 mA	
Effektfaktor	0,91	
Extern belastning	Glöd-/halogenlamplast	800 W
	Lysrör elektroniska förkopplingsdon	250 W
	Lysrör okompenserade	400 VA
	Lysrör seriekompenserade	400 VA
	Lysrör parallellkompenserade	400 VA
	Lågvoltshalogenlampor	800 VA
	LED < 2 W	100 W
	2 W < LED < 8 W	125 W
	LED > 8 W	250 W
	Kapacitiv last	88 µF
Ljusflöde (360°)	942 lm	
Ljusutbyte	100 lm/W	
Färgtemperatur	3.000 K (varmvit = WW)	
Färgåtergivningindex	$R_a = 82$	
Medellång livslängd för beräkningen	L70B50 vid 25 °C: 60.000 timmar	
Färgkonsistens SDCM	SDCM 3	
Ljusintensitetsfördelning		
HF-teknik	5,8 GHz (reagerar på minsta rörelse, oberoende av temperaturen)	
Bevakningsvinkel	360° med 160° öppningsvinkel	
Sändeffekt	ca 1 mW	
Räckvidd	1–8 m	
Efterlystid	5 sek – 15 min	
Grundljus	10 %	
Skymningsinställning	2–2.000 lux	
Skyddsklass	IP 44	
Isolationsklass	II	
Temperaturområde	-10 till +40°C	
Energieffektklass:	Denna produkt innehåller en ljuskälla i energiklass "E".	

SE

## 12. Driftsstörningar

Störning	Orsak	Åtgärd
Sensorarmaturen utan spänning	<ul style="list-style-type: none"><li>■ Säkring har utlöst, inte påkopplad, strömförsörjning avbruten</li><li>■ Kortslutning i nätanslutningens matarledning</li><li>■ Eventuellt befintlig nätströmbrytare FRÅN</li></ul>	<ul style="list-style-type: none"><li>■ Slå till säkringen, byt ut, slå, till spänningen, testa med spänningsprovare</li><li>■ Kontrollera anslutningarna</li><li>■ Slå till nätströmbrytaren</li></ul>
Sensorarmaturen tänds inte	<ul style="list-style-type: none"><li>■ Felaktig skymningsinställning</li><li>■ Nätströmbrytare FRÅN</li><li>■ Säkring har utlöst</li></ul>	<ul style="list-style-type: none"><li>■ Ställ in på nytt</li><li>■ Tillkoppla</li><li>■ Slå till säkringen, byt ut, kontrollera ev. anslutningen</li></ul>
Sensorarmaturen släcks inte	<ul style="list-style-type: none"><li>■ Ständig rörelse i bevakningsområdet</li></ul>	<ul style="list-style-type: none"><li>■ Kontrollera området</li></ul>
Sensorarmaturen tänds utan förnimbar rörelse	<ul style="list-style-type: none"><li>■ Armaturen inte korrekt monterad</li><li>■ Rörelse fanns, men kunde inte detekteras (rörelse bakom en vägg, ett litet objekts rörelse i lampans omedelbara närhet osv.)</li></ul>	<ul style="list-style-type: none"><li>■ Fixera kupan</li><li>■ Kontrollera området</li></ul>
Sensorarmaturen tänds inte trots rörelse	<ul style="list-style-type: none"><li>■ Snabba rörelser undertrycks för att minimera feltändningar eller bevakningsområdet är för litet inställt</li><li>■ Felaktig skymningsinställning</li></ul>	<ul style="list-style-type: none"><li>■ Kontrollera området</li><li>■ Ställ in på nytt</li></ul>

## 1. Om dette dokument

### Læs det omhyggeligt, og gem det!

- Ophavsretligt beskyttet. Eftertryk, også i uddrag, kun med vores tilladelse.
- Vi forbeholder os ret til ændringer af hensyn til den tekniske udvikling.

### Symbolforklaring



Advarsel mod farer!



Henvielse til tekststeder i dokumentet.

## 2. Generelle sikkerhedsanvisninger



Afbrud spændingstilførslen, før der arbejdes på enheden!

- Ved montering skal spændingen til den el-ledning, der skal tilsluttes, være afbrudt. Sluk derfor først strømmen, og kontrollér med en spændingstester, at spændingen er afbrudt.
- Når sensorlampen installeres, arbejdes der med net-spænding. Derfor skal arbejdet udføres fagligt korrekt i overensstemmelse med det pågældende lands normale installationsforskrifter og tilslutningsforhold (f.eks. **DE**-VDE 0100, **AT**-ÖVE / ÖNORM E8001-1, **CH**-SEV 1000)
- Brug kun originale reservedele.
- Reparationer må kun udføres på autoriserede værksteder.

## 3. RS 20 S

### Korrekt anvendelse

- Sensor-væg-/loftslampe med aktiv bevægelses-sensor. Er kun begrænset egnet til udendørs brug pga. sensitiv overvågning

Den integrerede HF-sensor udsender højfrekvente elektromagnetiske bølger (5,8 GHz) og modtager deres ekko. Ved den mindste bevægelse i lampens overvågningsområde registreres ekkoændringen af sensoren. En mikroprocessor udløser derefter kommandoen "Tænd lyset". Sensoren kan registrere signaler gennem døre, ruder og tynde vægge.

### Bemærk:

HF-sensorens højfrekvenseffekt er ca. 1 mW – det er kun en tusindedel af sendeeffekten fra en mobiltelefon eller en mikrobølgeovn.

### Overvågningsområder ved loftmontering:

- 1) Minimal rækkevidde (Ø 1 m)
- 2) Maksimal rækkevidde (Ø 8 m)

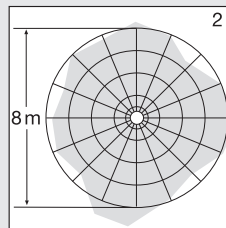
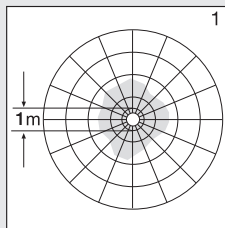

### Overvågningsområder ved vægmontering:

- 3) Minimal rækkevidde (Ø 1 m)
- 4) Maksimal rækkevidde (Ø 8 m)

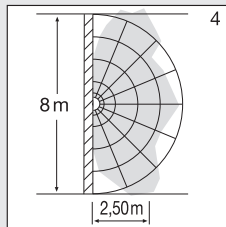
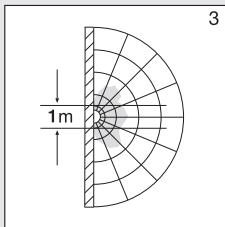

### Indholdet af leveringen (fig. 3.1)

- Sensorlampe
- 3 afstandsholdere
- 2 indstiksafskærmninger

### Produktmål (fig. 3.2)

### Udstyrsoversigt (fig. 3.3)

- A Elektronikhus
- B Lyssensor
- C HF-sensor
- D Tilslutningsklemme
- E Lukkeprop
- F Indstiksafskærmning
- G Grundlydsindstilling
- H Tidsindstilling
- I Rækkeviddeindstilling
- J Skumringsindstilling

### Lysstyrkefordeling (fig. 3.4)

## 4. Elektrisk tilslutning

### Ledningsdiagram (fig. 4.1)

Nettilførslen består af en ledning med 3 ledere:

- L** = fase (oftest sort, brun eller grå)
- N** = nulleder (oftest blå)
- PE** = jordledning (grøn/gul)
- ↓ = Tilsluttet fase (oftest sort, brun eller grå)

Hvis du er i tvivl, skal du identificere ledningerne med en spændingstester og derefter afbryde spændingen igen. Fasen (**L**), (↓) samt nullederen (**N**) tilsluttes tilslutningsklemmen.

### Vigtigt:

Ombytning af tilslutningerne fører senere til kortslutning i enheden eller i sikringsboksen. Hvis dette sker, skal de enkelte ledninger identificeres og monteres igen. Der kan naturligvis installeres en tænd- og sluk-kontakt i netledningen (ved anvendelse uden nødlysmodul).

Tilslutning til en lysdæmper medfører beskadigelse af sensorlampen.

### Bemærk:

Berør ikke LED'en direkte.

**Bemærk:** Lyskilden i denne lampe kan ikke udskiftes. Hvis lyskilden skal udskiftes (f.eks. når den ikke fungerer længere), skal hele lampen udskiftes.

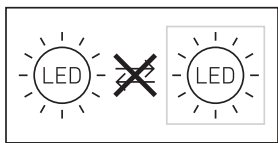

## 5. Montering

- Kontrollér alle komponenter for beskadigelser.
- Er produktet beskadiget, må det ikke tages i brug.
- Sørg ved montering af sensorlampen for, at den fastgøres et sted uden vibrationer.
- Vælg et egnet monteringssted, hvor der er taget hensyn til rækkevidde og bevægelsesregistrering
- Uegnet til loftmontering med synlig tilførselsledning (fig. 5.1)

### Monteringstrin

- Afbryd strømforsyningen (fig. 4.1).
- Adskil skærmen fra huset (fig. 5.2).
- Afmærk borehuller (fig. 5.3).
- Bor huller, og sæt rawplugs i (fig. 5.4).
- Gennembryd lukkeproppen til netledningen (fig. 5.5).
- Montering ved skjult tilførselsledning (fig. 5.6).
- Montering ved synlig tilførselsledning (fig. 5.7)
- Tilslut tilslutningskablet (fig. 5.8)
- Slå strømforsyningen til (fig. 5.9).
- Foretag indstillinger → "6. Funktion"
- Sæt skærmen på (fig. 5.9).

## 6. Funktion

### Standardindstillinger:

- Skumringsindstilling 2.000 lux
- Rækkeviddeindstilling 8 m
- Tidsindstilling 5 sekunder
- Grundlysfunktion Sluk

Når huset er monteret, og strømmen er tilsluttet, kan sensorlampen tages i brug. Når lampen tændes manuelt via tænd/sluk-kontakten, slukker den efter 10 sekunder i hele kalibreringsfasen og er efterfølgende aktiv med henblik på sensorstyring. Det er ikke nødvendigt at tænde kontakten igen.

### Indstillingsknap (fig. 6.2)

#### Skumringsindstilling (aktiveringstærskel) (J)

Lampens ønskede aktiveringstærskel kan indstilles trinløst fra ca. 2 til 2.000 lux.

- Indstillingsknap indstillet til + = dagslystilstand (lysstyrkeuafhængig)
- Indstillingsknap indstillet på – = anvendelse i tusmørke (ca. 2 lux)

Ved indstilling af overvågningsområdet og funktionstest i dagslys skal indstillingsknappen stå på +.

#### Rækkeviddeindstilling (følsomhed) (I)

Med begrebet rækkevidde menes den kredsformede diameter på jorden, som ved montering i 2,5 m højde giver overvågningsområdet.

- Indstillingsknap + = maks. rækkevidde 8 m
- Indstillingsknap – = min. rækkevidde 1 m

#### Tidsindstilling (efterløbstid) (H)

Den ønskede lysperiode for lampen kan indstilles trinløst fra ca. 5 sekunder til maks. 15 minutter. Enhver bevægelse som registreres, inden denne tid er udløbet, starter tidstælleren igen.

- Indstillingsknap + = ca. 15 minutter
- Indstillingsknap – = ca. 5 sekunder

### Bemærk:

Hver gang lampen slukkes, er en ny bevægelsesregistrering spærret i ca. 1 sekund. Først derefter kan lampen igen tændes ved bevægelse.

Ved indstilling af overvågningsområdet og ved funktionstesten anbefales det at indstille den korteste tid.

#### Grundlysfunktion (G)

Grundlysfunktionen muliggør belysning med ca. 10 % af lyseffekten, når den indstillede lysesstyrkeværdi nås. Når der registreres en bevægelse i overvågningsområdet, tændes lyset i den indstillede periode med 100 % lysesstyrke. Når den indstillede periode er udløbet, slukkes lyset helt. Hvis den indstillede lysesstyrkeværdi stadig ikke er nået, tændes grundlyset igen.

- Indstillingsknap på ☺ = grundlys TIL
- Indstillingsknap på Off = grundlys FRA
- Indstillingsknap på 10 min = grundlys 10 minutter
- Indstillingsknap på 30 min = grundlys 30 minutter

Grundlyset er TÆNDT, når lysesstyrkegrænsen underskrides. Når dagslystilstanden er aktiveret, er grundlyset altid TÆNDT. Grundlyset slukkes hver time for at måle den omgivende lysesstyrke. Efter kort tid tændes grundlyset igen.

#### Funktionen permanent belysning

Hvis der monteres en evt. tænd-/slukkontakt i netledningen, er følgende funktioner foruden tænd og sluk mulige:

#### Permanent lys (fig. 6.3)

##### 1) Tænd permanent belysning:

Kontakt 2 × SLUK og TÆND. Lampen indstilles på 4 timers permanent belysning. Derefter skifter den automatisk tilbage til sensorstyring.

##### 2) Sluk permanent belysning:

Kontakt 1 × SLUK og TÆND. Lampen slukker eller skifter til sensorstyring.

### Vigtigt:

Tænd og sluk skal udføres inden for 0,2 til 1 sekund.

Ved at indsætte de vedlagte indstiktsafskærmninger kan du reducere rækkevidden i fire retninger (**fig. 6.4**)

## 7. Vedligeholdelse og pleje

Produktet er vedligeholdelsesfrit. Lampen kan i tilfælde af tilsmudsning rengøres med en fugtig klud (uden rengøringsmiddel).

Nødlampen skal vedligeholdelses regelmæssigt i overensstemmelse med de landsspecifikke forskrifter.

**Vigtigt:** Transformeren kan ikke udskiftes.

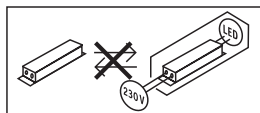

## 8. Bortskaffelse

Elapparater, tilbehør og emballage skal bortskaffes til miljøvenlig genvinding.



Smid ikke elapparater ud sammen med husholdningsaffaldet!

### Gælder kun for EU-lande:

I henhold til det gældende europæiske direktiv om kasserede el- og elektronikapparater og dette direktivs implementering i national lovgivning skal kasserede el-apparater indsamles separat og bortskaffes til miljøvenlig genvinding.



Brugte apparater og batterier må ikke smides ud med husholdningsaffaldet, brændes eller smides i vand. Batterier skal indsamles, genvindes eller bortskaffes på miljøvenlig vis.

### Gælder kun for EU-lande:

Ifølge direktivet 2006/66/EF skal defekte eller brugte batterier genvindes. Udtjente batterier kan afleveres hos en forhandler eller på en genbrugsstation.

## 9. Producentgaranti

**Producentgaranti** STEINEL GmbH, Dieselstraße 80-84, DE-33442 Herzebrock-Clarholz, Tyskland

Dette Steinel-produkt er fremstillet med største omhu, funktions- og sikkerhedstestet iht. de gældende forskrifter samt underlagt stikprøvekontrol. Steinel garanterer for upåklagelig beskaffenhed og funktion. Garantien gælder 36 måneder fra den dag, produktet er solgt til forbrugeren. Vi afhjælper mangler, der skyldes materiale- eller fabriktionsfejl, og garantien ydes i form af reparation eller udskiftning af defekte dele efter vores valg.

Der ydes ikke garanti ved skader på sliddele, ej heller ved skader og mangler, der er opstået pga. ukorrekt behandling og vedligeholdelse. Yderligere følgeskader på fremmede genstande dækkes ikke. Garantien gælder kun, hvis den ikke-adskilte enhed sammen med en beskrivelse af fejlen, kassebon eller faktura (købsdato og forhandlertempel) sendes velemballeret til den pågældende serviceafdeling.

**Reparationservice:** Når garantiperioden er udløbet, eller i tilfælde af mangler, der ikke dækkes af garantien, skal du spørge nærmeste serviceværksted om mulighederne for reparation.

**3 Å R S**  
PRODUCENT  
GARANTI

## 10. Overensstemmelseserklæring

Hermed erklærer STEINEL GmbH, at radioudstyrstypen RS 20 S er i overensstemmelse med direktiv 2014/53/EU. EU-overensstemmelseserklæringens fulde tekst kan findes på følgende internetadresse: [www.steinel.de](http://www.steinel.de)

DK

## 11. Tekniske data

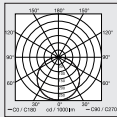
Mål (Ø × D)	Ø 280 × 110 mm	
Netspænding	220–240 V, 50/60 Hz	
Materiale	PMMA (skærm)	
Effektforbrug (P <sub>ON</sub> )	9,40 W	
Standby sensor (P <sub>Sb</sub> )	0,50	
Netstrøm	230 V - 45 mA	
Effektfaktor	0,91	
Øvrige effekter	Gløde-/halogenpærebelast	800 W
	Lysstofrør elektr. forkobl.enh.	250 W
	Lysstofrør ukompenseret	400 VA
	Lysstofrør seriekompenseret	400 VA
	Lysstofrør parallelkompenseret	400 VA
	Lavspændings-halogenpærer	800 VA
	LED < 2 W	100 W
	2 W < LED < 8 W	125 W
	LED > 8 W	250 W
	Kapacitiv belastning	88 µF
Lysstrøm (360°)	942 lm	
Effektivitet	100 lm/W	
Farvetemperatur	3.000 K (varm hvid = WW)	
Farvegivelsesindeks	R <sub>a</sub> = 82	
Gennemsnitlig beregnet levetid	L70B50 ved 25 °C: 60.000 timer	
Farvekonsistens SDCM	SDCM 3	
Lysstyrkefordeling		
HF-teknologi	5,8 GHz (reagerer på selv små bevægelser uafhængigt af temperatur)	
Overvågningsvinkel	360° med 160° åbningsvinkel	
Sendeeffekt	Ca. 1 mW	
Rækkevidde	1 – 8 m	
Tidsindstilling	5 s – 15 min	
Grundlys	10 %	
Skumringsindstilling	2 – 2.000 lux	
Kapslingsklasse	IP 44	
Beskyttelsesklasse	II	
Temperaturområde	-10 til +40°C	
Energieffektivitetsklasse	Dette produkt indeholder en lyskilde i energieffektivitetsklasse „E“.	

## 12. Driftsforstyrrelser

Fejl	Årsag	Afhjælpning
Sensorlampen får ingen spænding	<ul style="list-style-type: none"><li>■ Sikring udløst, ikke slået til, ledning afbrudt</li><li>■ Kortslutning i nettilførslen</li><li>■ En eventuel netafbryder er slået fra</li></ul>	<ul style="list-style-type: none"><li>■ Slå sikring til, udskift, tænd tænd/sluk-kontakt, kontrollér ledning med en spændingstester</li><li>■ Kontrollér tilslutninger</li><li>■ Slå netafbryderen til</li></ul>
Sensorlampen tænder ikke	<ul style="list-style-type: none"><li>■ Der er valgt en forkert skumringsindstilling</li><li>■ Nettilslutning slukket</li><li>■ Sikring udløst</li></ul>	<ul style="list-style-type: none"><li>■ Indstilles på ny</li><li>■ Tænd</li><li>■ Slå sikring til, udskift, kontrollér evt. tilslutning</li></ul>
Sensorlampen slukker ikke	<ul style="list-style-type: none"><li>■ Konstant bevægelse i overvågningsområdet</li></ul>	<ul style="list-style-type: none"><li>■ Kontrollér området</li></ul>
Sensorlampen tændes, uden at der kan ses bevægelser	<ul style="list-style-type: none"><li>■ Lampen er ikke fast monteret</li><li>■ Der var tale om en bevægelse, som ikke blev registreret af personen (bevægelse bag en væg, bevægelse af et lille objekt umiddelbart i nærheden af lampen etc.)</li></ul>	<ul style="list-style-type: none"><li>■ Monter huset, så det sidder fast</li><li>■ Kontrollér området</li></ul>
Sensorlampen tænder ikke trods bevægelse	<ul style="list-style-type: none"><li>■ Hurtige bevægelser undertrykkes for at minimere fejl, eller der er indstillet et for lille overvågningsområde</li><li>■ Der er valgt en forkert skumringsindstilling</li></ul>	<ul style="list-style-type: none"><li>■ Kontrollér området</li><li>■ Indstilles på ny</li></ul>

DK

## 1. Tämä asiakirja

### Lue huolellisesti ja säilytä tulevaa tarvetta varten!

- Tekijänoikeudellisesti suojattu. Jälkipainatus (myös osittainen) sallittu vain, mikäli annamme siihen luvan.
- Oikeudet teknistä kehitystä palveleviin muutoksiin pidätetään.

### Symbolit



Vaaroista ilmoittava varoitus!



Viite asiakirjan tekstin kohtiin.

## 2. Yleiset turvaohjeet



Katkaise virta, ennen kuin suoritat laitteelle mitään toimenpiteitä!

- Asennus on tehtävä jännitteettömänä. Katkaise siksi ensin virta ja tarkista jännitteettömyys jännitteenkoettimella.
- Tunnistinvalaisin liitetään verkkojännitteeseen. Asennus on suoritettava asiantuntevasti. Voimassa olevia sähköasennusmääräyksiä ja tuotteen asennusohjeita on noudatettava.
- Käytä ainoastaan alkuperäisiä varaosia.
- Ainoastaan ammattikorjaamo saa korjata laitteen.

## 3. RS 20 S

### Käyttötarkoituksen mukainen käyttö

- Seinään tai kattoon kiinnitettävä aktiivisella liiketunnistimella varustettu tunnistinvalaisin. Herkän tunnistuksen vuoksi soveltuu ulkokäyttöön vain rajoituksin.

Laitteeseen integroitu suurtaajuustunnistin lähettää suurtaajuisia sähkömagneettisia aaltoja (5,8 GHz) ja vastaanottaa niiden kaiun. Tunnistin havaitsee kaiun muuttumisen, kun valaisimen reagointialueella on pienintäkin liikettä. Mikroprosessori laukaisee tällöin "Kytke valo" -käskyn. Tunnistus on mahdollista ovien, lasiruutujen tai kevytrakenneseinien lävitse.

### Huomautus:

Suurtaajuustunnistimen lähetysteho on n. 1 mW – tämä on vain tuhannesosa kannettavan puhelimen tai mikroaaltouunin lähetystehosta.

### Toiminta-alueet kattoasennuksessa:

- 1) Pienin mahdollinen toimintaetäisyys (Ø 1 m)
- 2) Suurin mahdollinen toimintaetäisyys (Ø 8 m)

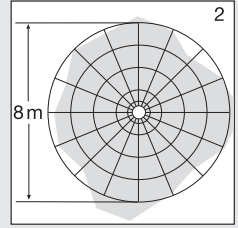
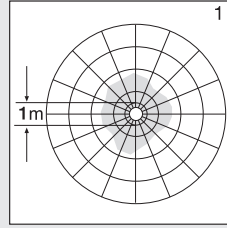

### Toiminta-alueet seinäasennuksessa:

- 3) Pienin mahdollinen toimintaetäisyys (Ø 1 m)
- 4) Suurin mahdollinen toimintaetäisyys (Ø 8 m)

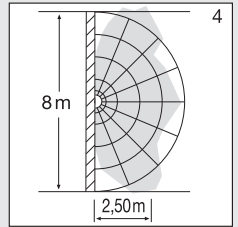
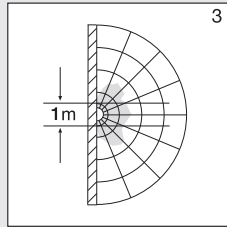

### Toimituksen sisältö (kuva 3.1)

- Tunnistinvalaisin
- 3 välikettä
- 2 suojusta

### Tuotteen mitat (kuva 3.2)

### Laitteen yleiskuva (kuva 3.3)

- A Elektroniikkakotelo
- B Valotunnistin
- C Suurtaajuustunnistin
- D Kytentäällitin
- E Tiivistystulppa
- F Suojus
- G Perusvalaistuksen asetus
- H Kytentäajan asetus
- I Toiminta-alueen rajaus
- J Hämäryystason asetus

### Valovoimakkuuden jakautuminen (kuva 3.4)

## 4. Sähköliitäntä

### Kytentäkaavio (kuva. 4.1)

Verkkojohtona käytetään 3-napaista kaapelia:

- L** = vaihe (useimmiten musta, ruskea tai harmaa)
  - N** = nolajohdin (useimmiten sininen)
  - PE** = suojamaajohdin (vihreä/keltainen)
  - ↓** = kytketty vaihe (useimmiten musta, ruskea tai harmaa)
- Epäselvissä tapauksissa johtimet on tunnistettava jännitteenkoettimella; katkaise sen jälkeen jälleen virta. Vaihe (**L**), (**↓**) ja nolajohdin (**N**) liitetään kytentäällittimeen.



## Tärkeää:

Liitäntöjen vaihtuminen keskenään johtaa oikosulkuun laitteen tai sulakekotelossa. Tässä tapauksessa yksittäiset johtimet on tunnistettava ja yhdistettävä uudelleen. Verkkojohtoon voidaan asentaa verkkokytkin virran kytkemiseksi ja katkaisemiseksi (käytettäessä ilman varavaloa-moduulia).

Himmittimen asennus johtaa tunnistinvalaisimen voittomiseen.

**Huomautus:** Älä koske LED-moduulia.

**Huomautus:** Valaisimen valonlähde ei voi vaihtaa. Koko valaisin joudutaan vaihtamaan uuteen, jos valonlähde ei enää toimi (esim. sen käyttöiän päätyttyä).

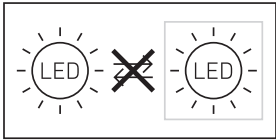

## Hämärystason asetus (kytketymiskynnys) (J)

Valaisimen haluttu kytketymiskynnys voidaan asettaa portaattomasti noin 2 luksin – 2.000 luksin välille.

- Säädin asetettu kohtaan **+** = päiväkäyttö (valoisuudesta riippumatta)
  - Säädin asetettu kohtaan **-** = hämäräkäyttö (n. 2 luksia)
- Toiminta-alueen asettamisen ja toimintatestin suorittamisen ajaksi säädin on käännettävä asentoon **+**.

## Toimintaetäisyyden raja (herkkyys) (I)

Toimintaetäisyydellä tarkoitetaan maahan muodostuvan ympyrän halkaisijaa, kun valaisin asennetaan 2,5 metrin korkeudelle.

- Säädin **+** = suurin mahdollinen toimintaetäisyys 8 m
- Säädin **-** = pienin mahdollinen toimintaetäisyys 1 m

## Kytkeäajan asetus (kytkentäaika) (H)

Valaisimen kytkentäaika voidaan asettaa portaattomasti n. 5 sekunnin ja enintään 15 minuutin välille. Jokainen tämän ajan kuluessa havaittu liike käynnistää kytkentäajan uudelleen.

- Säädin **+** = n. 15 minuuttia
- Säädin **-** = n. 5 sekuntia

## Huomautus:

Valaisimen sammuttua kestää aina noin 1 sekunnin ajan, kunnes tunnistin reagoi liikkeeseen toiminta-alueella. Valo syyty liikkeen yhteydessä uudelleen vasta tämän ajan kuluttua.

Toiminta-alueen asetuksen ja toiminnan testauksen ajaksi tunnistimen kytkentäaika kannattaa asettaa pienimmäksi mahdolliseksi.

## Perusvalaistus (G)

Perusvalaistuksen toiminto mahdollistaa valaistuksen noin 10 prosentin valoteholla, kun asetettu kirkkausarvo saavutetaan. Toiminta-alueella tapahtuva liike kytkee valon 100 prosentin kirkkaudelle asetetuksi ajaksi. Valo sammuu kokonaan, kun asetettu valaistuksen kesto on kulunut loppuun. Jos asetettua kirkkausarvoa ei edelleenkaan saavuteta, perusvalaistus kytketty uudelleen.

- Säädin asennossa **☾** = perusvalaistus PÄÄLLÄ
- Säädin asennossa **Off** = perusvalaistus POIS PÄÄLTÄ
- Säädin asennossa 10 min = perusvalaistus 10 minuuttia
- Säädin asennossa 30 min = perusvalaistus 30 minuuttia

Perusvalaistus on PÄÄLLÄ, kun valoisuusarvon asetus alittuu. Kun päiväkäyttö on aktiivituna, perusvalaistus on aina PÄÄLLÄ. Perusvalaistus sammuu kerran tunnissa ympäristön valoisuuden mittaamista varten. Perusvalaistus kytketty taas vähän ajan päästä uudelleen.

## Jatkuva valaistus

Jos verkkajohtoon asennetaan valinnainen kytkin, seuraavat toiminnot ovat mahdollisia valon kytkennän ja sammuttamisen lisäksi:

### Jatkuvan valaistuksen kytkentä (kuva 6.3)

#### 1) Jatkuvan valaistuksen kytkeminen päälle:

kytkin 2 x POIS PÄÄLTÄ ja PÄÄLLE. Valaisin kytketään jatkuvan valaistuksen toimintoon 4 tunnin ajaksi. Sen jälkeen se siirtyy automaattisesti takaisin tunnistinkäyttöön.

#### 2) Jatkuvan valaistuksen kytkeminen pois päältä:

kytkin 1 x POIS PÄÄLTÄ ja PÄÄLLE. Valaisin kytketty pois päältä / siirtyy tunnistinkäyttöön.

## 5. Asennus

- Tarkista, että missään komponentissa ei ole vaurioita.
- Älä ota tuotetta käyttöön, jos siinä on vikoja.
- Tunnistinvalaisimen asennuksessa on huomioitava, että valaisin on kiinnitettävä tärinättömään paikkaan.
- Valitse sopiva kiinnityspaikka, ota valinnassa huomioon toimintaetäisyys ja toiminta-alue.
- Ei sovellu asennettavaksi kattoon johdon pinta-asennuksessa. **(Kuva 5.1)**

### Asennuksen vaiheet

- Katkaise virta **(kuva 4.1)**.
- Irrota kupu rungosta **(kuva 5.2)**.
- Merkitse reiät **(kuva 5.3)**.
- Poraa reiät ja aseta tulpat **(kuva 5.4)**.
- Lävistä tiivistystulppa verkkojohtoa varten **(kuva 5.5)**.
- Johdon oppoasennus **(kuva 5.6)**.
- Johdon pinta-asennus **(kuva 5.7)**.
- Liitä liitäntäjohto **(kuva 5.8)**.
- Kytke virta päälle **(kuva 5.9)**.
- Tee asetukset → "6. Toiminta"
- Aseta kupu paikalleen **(kuva 5.9)**.

## 6. Toiminta

### Tehdasasetukset

- Hämärystason asetus 2.000 luksia
- Toiminta-alueen raja 8 m
- Kytkeäajan asetus 5 sekuntia
- Perusvalaistus Pois päältä

Tunnistinvalaisin voidaan ottaa käyttöön, kun kotelo on asennettu ja laite on kytketty sähköverkkoon. Kun valaisin otetaan käyttöön manuaalisesti valokatkaisinta painamalla, se kytketty pois päältä mittaustavalla varten noin 10 sekunnin kuluttua ja on sen jälkeen valmis toimimaan tunnistinkäytössä. Valokatkaisinta ei tarvitse painaa uudelleen.

### Säädin (kuva 6.2)

### Tärkeää:

Kytkennät on tehtävä 0,2–1 sekunnin sisällä.

Valaisimen mukana toimitetuilla suojuksilla voit rajata toiminta-aktiivisuutta neljään suuntaan. **(Kuva 6.4)**

## 7. Huolto ja hoito

Tuote on huoltovapaa.

Likaantunut valaisin voidaan puhdistaa kostealla liinalla (älä käytä puhdistusaineita).

Turvavalaisin on huollettava säännöllisesti maakohtaisten määräysten mukaisesti.

**Tärkeää:** Käyttölaitetta ei voi vaihtaa uuteen.

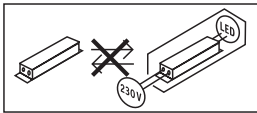

## 8. Hävittäminen

Sähkölaitteet, tarvikkeet ja pakkaukset tulee toimittaa ympäristöystävälliseen kierrätykseen.



Älä heitä sähkölaitteita talousjätteiden sekaan!

### Vain EU-maat:

Voimassa olevan eurooppalaisen sähkö- ja elektroniikkaromua koskevan direktiivin ja sen kansalliseen lainsäädäntöön saattamisen mukaisesti käytökelvottomat sähkölaitteet on koottava erikseen ja toimitettava ympäristöystävälliseen kierrätykseen.



Älä hävitä käytöstä poistettuja laitteita tavallisten kotitalousjätteiden mukana, älä heitä niitä tuleen tai veteen. Akut/paristot tulee kerätä, kierrättää tai hävittää ympäristöystävällisellä tavalla.

### Koskee vain EU-maita:

Direktiivin 2006/66/EY mukaisesti vialliset tai käytetyt akut/paristot tulee kierrättää. Käytöstä poistetut akut/paristot voidaan toimittaa kauppaan tai ongelmajätteiden keräyspisteeseen.

## 9. Valmistajan takuu

**Valmistajan takuu** STEINEL GmbH, Dieselstraße 80-84, DE-33442 Herzebrock-Clarholz, Saksa

Tämä STEINEL-tuote on valmistettu huolellisesti, ja sen toiminta ja turvallisuus on testattu voimassa olevien määräysten mukaisesti. Tuotantoa valvotaan pistokokein. STEINEL myöntää takuun tuotteen moitteettomalle toiminnalle ja rakenteelle. Takuuaika on 36 kuukautta ostopäivästä alkaen. Tänä aikana STEINEL vastaa kaikista materiaali- ja valmistusvicioista valintansa mukaan joko korjaamalla tai vaihtamalla vialliset osat.

Takuun piiriin eivät kuulu kuluvat osat eivätkä vahingot, jotka ovat aiheutuneet väärästä huollosta tai käsittelystä tai laitteen putoamisesta. Takuu ei koske laitteen muille esineille mahdollisesti aiheuttamia vahinkoja. Viallinen laite toimitetaan yhdessä lyhyen virhekuvausten ja ostokuitin kanssa (ostopäivämäärä ja myyjäiliikkeen leima) hyvin pakattuna lähimpään huoltopisteeseen. Takuu raukeaa, jos tuotetta on avattu enemmän kuin tuotteen asentaminen vaatii.

**Korjauspalvelu:** Takuuajan jälkeen tai takuun piiriin kuuluttamattoman vian ollessa kyseessä ota yhteyttä huoltopalveluumme ja pyydä tietoja korjausmahdollisuuksista.

**3** VUODEN  
VALMISTAJAN  
TAKUU

## 10. Selvitys yhdenmukaisuudesta

STEINEL GmbH vakuuttaa, että radiolaitetyyppi RS 20 S on direktiivin 2014/53/EU mukainen. EU-vaatimustenmukaisuusvakuutuksen täysimittainen teksti on saatavilla seuraavassa internetosoitteessa: [www.steinel.de](http://www.steinel.de)

## 11. Tekniset tiedot

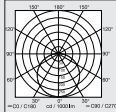
Mitat (Ø × S)	Ø 280 × 110 mm	
Verkköjännite	220–240 V, 50/60 Hz	
Materiaali	PMMA (kupu)	
Ottoteho (P <sub>on</sub> )	9,40 W	
Standby, tunnistin (P <sub>sb</sub> )	0,50	
Verkkovirta	230 V - 45 mA	
Tehokerroin	0,91	
Lisäkytkentätehot	Hehku-/halogeenilampun kuorma 800 W Loistelamput, elektr. liitäntälaitteet 250 W Loistelamput, kompensoimaton 400 VA Loistelamput, sarjakompensoitu 400 VA Loistelamput, rinnakkain kompensoitu 400 VA Pienjännitehalogeenilamput 800 VA LED < 2 W 100 W 2 W < LED < 8 W 125 W LED > 8 W 250 W Kapasitiivinen kuorma 88 µF	
Valovirta (360°)	942 lm	
Hyötysuhde	100 lm/W	
Väriämpötila	3.000 K (lämmin valkoinen = WW)	
Värintoistoindeksi	R <sub>a</sub> = 82	
Keskimääräinen mitoituselinkä	L70B50, 25 °C: 60.000 h	
Värin konsistenssi SDCM	SDCM 3	
Valovoimakkuuden jakautuminen		
Suurtaajuustekniikka	5,8 GHz (reagoi lämpötilasta riippumatta pienimpiinkin liikkeisiin)	
Toimintakulma	360°, avauskulma 160°	
Lähetysteho	n. 1 mW	
Toimintaetäisyys	1–8 m	
Kytkeäajan asetus	5 s–15 min	
Perusvalaistus	10 %	
Hämärystason asetus	2–2.000 luksia	
Koteloitiluokka	IP 44	
Suojausluokka	II	
Lämpötila-alue	-10 ... +40 °C	
Energiätehoisuusluokka	Tämä tuote sisältää valonlähteen, jonka energiatehoisuusluokka on E.	

FI

## 12. Käyttöhäiriöt

Häiriö	Syy	Häiriön poisto
Tunnistinvalaisimen jännite puuttuu	<ul style="list-style-type: none"><li>■ sulake on lauennut, ei kytketty päälle, katkos johdossa</li><li>■ oikosulku verkkojohdossa</li><li>■ valo sammutettu mahdollisesti verkkokytkimellä</li></ul>	<ul style="list-style-type: none"><li>■ kytke sulake päälle, vaihda sulake, kytke verkkokytkin päälle, tarkista johto jännitteenkoettimella</li><li>■ tarkasta liitännät</li><li>■ kytke verkkokytkin päälle</li></ul>
Tunnistinvalaisin ei kytkeydy päälle	<ul style="list-style-type: none"><li>■ väärä hämäryystason asetus</li><li>■ verkkokytkin pois päältä</li><li>■ sulake on lauennut</li></ul>	<ul style="list-style-type: none"><li>■ säädä uudelleen</li><li>■ kytke päälle</li><li>■ kytke sulake päälle, vaihda sulake, tarkista liitäntä tarvittaessa</li></ul>
Tunnistinvalaisin ei kytkeydy pois	<ul style="list-style-type: none"><li>■ jatkuvaa liikettä toiminta-alueella</li></ul>	<ul style="list-style-type: none"><li>■ tarkista alue</li></ul>
Tunnistinvalaisin kytkeytyy ilman havaittua liikettä	<ul style="list-style-type: none"><li>■ valaisinta ei ole asennettu liikkumattomasti</li><li>■ liikettä on ollut, mutta tarkkailija ei pystynyt havaitsemaan sitä (liike seinän takana, pienen kohteen liike valaisimen välittömässä läheisyydessä jne.)</li></ul>	<ul style="list-style-type: none"><li>■ asenna valaisin kiinteään liikkumattomaan alustaan</li><li>■ tarkista alue</li></ul>
Tunnistinvalaisin ei kytkeydy liikkeestä huolimatta	<ul style="list-style-type: none"><li>■ nopeat liikkeet estetään häiriöiden minimoimiseksi tai toiminta-alue on asetettu liian pieneksi</li><li>■ väärä hämäryystason asetus</li></ul>	<ul style="list-style-type: none"><li>■ tarkista alue</li><li>■ säädä uudelleen</li></ul>

## 1. Om dette dokumentet

### Les dokumentet nøye og ta vare på det!

- Med opphavsrett. Ettertrykk, også i utdrag, kun med vår tillatelse.
- Det tas forbehold om endringer som tjener tekniske fremskritt.

### Symbolforklaring



Advarsel om fare!



Henvisning til tekststeder i dokumentet.

## 2. Generelle sikkerhetsinstruksjoner



**Koble fra strømtilførselen før du foretar arbeider på apparatet!**

- Ved montering må strømledningen som skal tilkobles, være uten spenning. Slå derfor først av strømmen og bruk en spenningstester til å kontrollere at strømtilførselen er stanset.
- Under installasjonen av sensorlampen kommer man i berøring med strømmettet. Arbeidet skal derfor utføres av fagfolk i henhold til lokale elektroinstallasjonsforskrifter og tilkoblingskrav. (f.eks. **DE**- VDE 0100, **AT**- ÖVE / ÖNORM E8001-1, **CH**- SEV 1000)
- Bruk kun originale reservedeler.
- Reparasjoner skal kun utføres på autoriserte verksteder.

## 3. RS 20 S

### Forskriftsmessig bruk

- Sensor-vegg-/taklampe med aktiv bevegelsessensor. På grunn av følsom registrering egner lampen seg til utendørs bruk kun under visse forutsetninger.

Den integrerte HF-sensoren sender ut høyfrekvente elektromagnetiske bølger (5,8 GHz) og mottar ekkot fra disse bølgene. Sensoren merker ekkoforandringene fra selv de minste bevegelser i lampens dekningsområde, og en mikroprosessor utløser koblingsbefalingen «Tenn lys». Bevegelser kan også registreres gjennom dører, glassflater eller tynne vegger.

**NB:** HF-sensorens høyfrekvenseffekt er ca. 1 mW – det er kun en tusendel av sendeeffekten til en mobiltelefon eller en mikrobølgeovn.

### Dekningsområder ved montering i tak:

- 1) Minimal rekkevidde (Ø 1 m)
- 2) Maksimal rekkevidde (Ø 8 m)

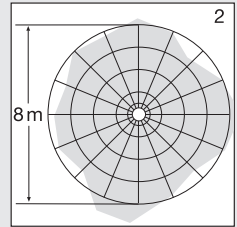
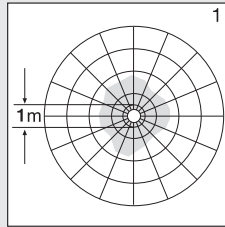

### Registreringsområder ved montering på vegg:

- 3) Minimal rekkevidde (Ø 1 m)
- 4) Maksimal rekkevidde (Ø 8 m)

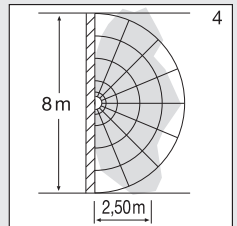
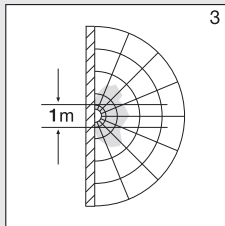

### Leveringsomfang (ill. 3.1)

- Sensorlampe
- 3 avstandsstykker
- 2 dekkplater

### Produktmål (ill. 3.2)

### Enhetsoversikt (ill. 3.3)

- A** Elektronikkhus
- B** Lyssensor
- C** HF-sensor
- D** Koblingsklemme
- E** Tetningsplugg
- F** Dekkplate
- G** Grunnlysinstilling
- H** Tidsinnstilling
- I** Rekkeviddeinnstilling
- J** Skumringsinnstilling

### Lysstyrkefordeling (ill. 3.4)

## 4. Elektrisk tilkobling

### Koblingsskjema (ill. 4.1)

Nettledningen består av en 3-ledet kabel:

- L** = fase (som regel svart, brun eller grå)
- N** = nulleleder (som regel blå)
- PE** = jordleder (grønn/gul)
- ↓** = sluttet fase (som regel svart eller brun)

I tvilstilfeller må kabelen kontrolleres med en spennings-tester. Deretter slås strømtilførselen av igjen. Fase (L), (N) og nulleleder (N) kobles til kroneklemmen.

#### OBS:

Forveksles koblingene, fører dette senere til kortslutning i apparatet eller i sikringsskapet. I så tilfelle må de enkelte kablene identifiseres og kobles til på nytt. Det kan selvsagt monteres en bryter på nettdelingen til å slå AV og PÅ (ved bruk uten nødlysmodus).

Sensorlampen tar skade dersom den kobles til en dimmer.

**NB:** Ikke berør LED-en.

**Merk:** Lyskilden i denne lampen kan ikke skiftes ut. Dersom lyskilden skal erstattes (f.eks. mot slutten av levetiden), må hele lampen skiftes ut.

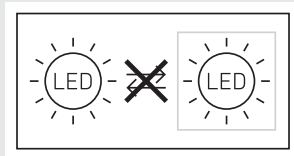

## 5. Montering

- Kontroller alle komponenter for skader.
- Ikke ta produktet i bruk dersom det er skadet.
- Påse at sensorlampen monteres slik at den ikke er utsatt for vibrasjoner.
- Velg et egnet monteringssted og ta hensyn til rekkevidde og bevegelsesregistrering.
- Egner seg ikke for montering i tak ved åpen ledningsføring. (ill. 5.1)

### Fremgangsmåte ved montering

- Slå av strømtilførselen (ill. 4.1).
- Ta dekslet av huset (ill. 5.2).
- Tegn borehull (ill. 5.3).
- Bor hull og sett inn pluggen (ill. 5.4).
- Trykk ut tetningspluggene for nettilførselskabelen (ill. 5.5).
- Montering ved skjult ledningsføring (ill. 5.6).
- Montering ved åpen ledningsføring (ill. 5.7).
- Koble til ledningen (ill. 5.8).
- Slå på strømtilførselen (ill. 5.9).
- Foreta innstillinger → «6. Funksjon»
- Sett på dekslet (ill. 5.9).

## 6. Funksjon

### Fabrikkinnstillinger

- Skumringsinnstilling 2.000 lux
- Rekkeviddeinnstilling 8 m
- Tidsinnstilling 5 sekunder
- Grunnlysfunksjon Av

Sensorlampen kan tas i bruk når huset er montert og koblet til strømmettet. Tennes lampen manuelt via lysbryter, slår den seg av etter 10 sekunder for å starte innmålingsfasen og er deretter aktivert for sensordrift. Det er ikke nødvendig å aktivere lysbryteren på nytt.

### Stillskrue (ill. 6.2)

#### Skumringsinnstilling (reaksjonsnivå) (J)

Ønsket reaksjonsnivå for lampen kan stilles inn trinnløst fra ca. 2 til 2.000 lux.

- Stillskruen stilt på + = dagslysmodus (uavhengig av lysstyrke)
- Innstillingsknappen stilt på – = skumringsmodus (ca. 2 lux)

Ved innstilling av dekningsområdet og for funksjonstest i dagslys må innstillingsknappen stå på +.

#### Rekkeviddeinnstilling (reaksjonsnivå) (I)

Med begrepet rekkevidde menes en omtrent sirkelformet diameter på bakken som utgjør dekningsområdet når lampen monteres i 2,5 m høyde.

- Stillskrue + = maks. rekkevidde 8 m
- Stillskrue – = min. rekkevidde 1 m

#### Tidsinnstilling (belysningstid) (H)

Ønsket belysningstid kan stilles trinnløst inn fra ca.

5 sekunder til maksimalt 15 minutter. Hver registrerte bevegelse før denne tiden er utløpt starter tidsuret på nytt.

- Stillskrue + = ca. 15 minutter
- Stillskrue – = ca. 5 sekunder

#### NB:

Etter hver utkoblingsprosess avbrytes en eventuell ny bevegelsesregistrering i ca. 1 sekund. Først når denne tiden er gått, kan lampen tenne lys ved bevegelse igjen.

Ved innstilling av registreringsområdet og for funksjonstesten anbefales det å stille inn kortest mulig tid.

#### Grunnlysfunksjon (G)

Grunnlysfunksjonen gir en belysning med ca. 10 % av belysningseffekten når innstilt lysstyrkeverdi er nådd. Ved bevegelse i dekningsområdet tennes lyset for innstilt tid med 100 % lysstyrke. Når innstilt tid er omme, slås lyset helt av. Hvis innstilt lysstyrkeverdi fremdeles ikke er nådd, kobles grunnlyset inn igjen.

- Skruknap på ☺ = grunnlys PÅ
- Skruknap på Off = grunnlys AV
- Skruknap på 10 min = grunnlys i 10 minutter
- Skruknap på 30 min = grunnlys i 30 minutter

Grunnlyset er PÅ dersom nominell lysstyrkeverdi under-skrides. Grunnlyset er alltid PÅ ved aktivert dagslysmodus. Grunnlyset kobles av hver time for å måle lysstyrken i omgivelsene. Etter kort tid kobles grunnlyset på igjen.

#### Permanent lys

Dersom det monteres en nettbryter (ekstrautstyr) på nettdelingen, har man følgende funksjoner i tillegg til enkel inn- og utkobling:

#### Permanent lys (ill. 6.3)

##### 1) Tenne permanent lys:

bryter 2 × AV og PÅ. Lampen tennes med permanent lys i 4 timer. Deretter går den automatisk over i sensordrift igjen.

##### 2) Slukke permanent lys:

bryter 1 × AV og PÅ. Lampen slukkes eller går over til sensordrift.

**OBS:**

Koblingsprosessene må finne sted innen 0,2 til 1 sekund.

Du kan redusere rekkevidden i fire retninger ved å feste de vedlagte dekkplatene. (ill. 6.4)

## 7. Vedlikehold og stell

Produktet er vedlikeholdsfritt.

Skulle lampen bli skitten, kan den rengjøres med en fuktig klut (uten rengjøringsmiddel).

Nødlyset skal vedlikeholdes jevnlig iht. nasjonale forskrifter.

**Viktig:** Funksjonsenheten kan ikke skiftes ut.

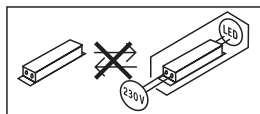

## 8. Avfallsbehandling

Elektriske apparater, tilbehør og emballasje skal resirkuleres på en miljøvennlig måte.



Ikke kast elektriske apparater i husholdningsavfallet!

### Kun for EU-land:

I henhold til gjeldende europeiske retningslinjer for elektriske apparater og brukte elektriske apparater, og i samsvar med nasjonal lovgivning, skal elektriske apparater som ikke lenger kan benyttes, samles opp atskilt fra annet søppel og gjenvinnes på en miljøvennlig måte.



Gamle apparater og batterier/batteripakker skal ikke kastes i husholdningsavfall, på ild eller i vann.

Batterier og batteripakker skal samles, resirkuleres eller deponeres på en miljøvennlig måte.

### Kun for EU-land:

I henhold til direktiv RL 2006/66/EF skal defekte eller brukte batterier resirkuleres. Batterier/batteripakker som ikke lenger kan brukes, kan leveres til forhandleren eller på et spesialmottak.

## 9. Produsentgaranti

**Produsentgaranti** STEINEL GmbH, Dieselstraße 80-84, DE-33442 Herzebrock-Clarholz, Tyskland

Dette Steinel-produktet er fremstilt med største nøyaktighet. Det er testet mht. funksjon og sikkerhet i henhold til gjeldende forskrifter og deretter underkastet en stikkprøvekontroll. Steinel gir full garanti for feilfri kvalitet og funksjon. Garantitiden utgjør 36 måneder, regnet fra dagen apparatet ble solgt til forbrukeren. Vi utbedrer mangler som kan føres tilbake til fabrikkasjonsfeil eller feil ved materialene. Garantien ytes ved reparasjon eller ved at deler med feil byttes ut.

Garantien bortfaller ved skader på slitasjedeler, eller ved skader eller mangler som er oppstått som følge av ukynndig bruk eller vedlikehold.

Følgeskader ved bruk (skader på andre gjenstander) dekkes ikke av garantien. Garantien ytes bare hvis hele apparatet pakkes godt inn og sendes til importøren. Legg ved en kort beskrivelse av feilen samt kvittering eller regning (kjøpsdato og forhandlers stempel).

**Reparasjonsservice:** Etter garantitidens utløp, eller ved mangler som ikke dekkes av garantien, kan du spørre forhandleren om muligheter for reparasjon.

**3 ÅRS  
PRODUSENT  
GARANTI**

## 10. Samsvarserklæring

Herved erklærer STEINEL GmbH at det trådløse anlegget av type RS 20 S oppfyller kravene i direktiv 2014/53/EU. Du finner EU-samsvarserklæringen i sin helhet på følgende internettsadresse: [www.steinell.de](http://www.steinell.de)

NO

## 11. Tekniske spesifikasjoner

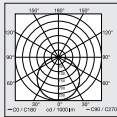
Mål (Ø x D)	Ø 280 x 110 mm	
Spenning	220–240 V, 50/60 Hz	
Materiale	PMMA (deksel)	
Effektopptak ( $P_{on}$ )	9,40 W	
Standby sensor ( $P_{sb}$ )	0,50	
Strømtilførsel	230 V - 45 mA	
Effektfaktor	0,91	
Ekstra koblingseffekter	Lyspære-/halogenpærelast	800 W
	Lysrør elektronisk ballast	250 W
	Lysrør ukompensert	400 VA
	Lysrør seriekompensert	400 VA
	Lysrør parallellkompensert	400 VA
	Lavvoltage-halogenpærer	800 VA
	LED < 2 W	100 W
	2 W < LED < 8 W	125 W
	LED > 8 W	250 W
	Kapasitiv belastning	88 µF
Lysstrøm (360°)	942 lm	
Effektivitet	100 lm/W	
Fargetemperatur	3.000 K (varmhvit = VH)	
Fargegjengivelsesindeks	$R_a = 82$	
Middels levetid	L70B50 ved 25 °C: 60.000 t.	
Fargekonsistens SDCM	SDCM 3	
Lysstyrkefordeling		
HF-teknologi	5,8 GHz (reagerer temperaturuavhengig på de minste bevegelser)	
Dekningsvinkel	360° med 160° åpningsvinkel	
Sendeeffekt	ca. 1 mW	
Rekkevidde	1 – 8 m	
Tidsinnstilling	5 sek. – 15 min.	
Grunnlys	10 %	
Skumringsinnstilling	2 – 2.000 lux	
Kapslingsgrad	IP 44	
Kapslingsklasse	II	
Temperaturområde	-10 til +40 °C	
Energieffektivitetsklasse	Dette produktet inneholder en lyskilde med energieffektivitetsklasse «E».	



## 12. Driftsfeil

Feil	Årsak	Tiltak
Sensorlampen har ikke spenning	<ul style="list-style-type: none"><li>■ Sikringen er gått, ikke slått på, brudd på ledningen</li><li>■ Kortslutning i nettledningen</li><li>■ En eventuell ledningsbryter er slått av</li></ul>	<ul style="list-style-type: none"><li>■ Aktiver sikringen, sett i ny, slå på ledningsbryteren, kontroller ledningen med en spenningstester</li><li>■ Kontroller koblingene</li><li>■ Slå på bryteren</li></ul>
Sensorlampen tennes ikke	<ul style="list-style-type: none"><li>■ Ikke korrekt valgt skumringsinnstilling</li><li>■ Nettbryter er AV</li><li>■ Sikringen er gått</li></ul>	<ul style="list-style-type: none"><li>■ Ny innstilling</li><li>■ Slå PÅ</li><li>■ Aktiver sikringen, sett i ny, kontroller ev. koblingene</li></ul>
Sensorlampen slukkes ikke	<ul style="list-style-type: none"><li>■ Permanente bevegelser i dekningsområdet</li></ul>	<ul style="list-style-type: none"><li>■ Kontroller området</li></ul>
Sensorlampen tennes uten åpenbar grunn	<ul style="list-style-type: none"><li>■ Lampen er ikke festet godt nok</li><li>■ Det er bevegelser i området som observatøren ikke ser (bevegelser bak vegg, et lite objekt beveger seg i umiddelbar nærhet av lampen etc.)</li></ul>	<ul style="list-style-type: none"><li>■ Monter lampehuset godt</li><li>■ Kontroller området</li></ul>
Sensorlampen tennes ikke på tross av bevegelser	<ul style="list-style-type: none"><li>■ Raske bevegelser undertrykkes for feilminimering, eller det er innstilt et for lite registreringsområde</li><li>■ Ikke korrekt valgt skumringsinnstilling</li></ul>	<ul style="list-style-type: none"><li>■ Kontroller området</li><li>■ Ny innstilling</li></ul>

NO

## 1. Σχετικά με αυτό το έγγραφο

Παρακαλούμε διαβάστε προσεκτικά και διαφυλάξτε!

- Κατοχυρωμένη τεχνολογία. Ανατύπωση, ακόμα και αποσπασματικά, μόνο κατόπιν δικής μας έγκρισης.
- Με επιφύλαξη τροποποιήσεων, οι οποίες εξυπηρετούν στην τεχνολογική πρόοδο.

Εξήγηση συμβόλων



Προειδοποίηση ενώπιον κινδύνων!



Παραπομπή σε σημεία κειμένου στο έγγραφο.

## 2. Γενικές υποδείξεις ασφάλειας



Πριν από την εκτέλεση κάθε εργασίας στη συσκευή πρέπει να διακόπτετε τη τροφοδοσία ηλεκτρικής τάσης!

- Κατά την εγκατάσταση πρέπει ο προς σύνδεση ηλεκτρικός αγωγός να είναι ελεύθερος ηλεκτρικής τάσης. Συνεπώς πρέπει πρώτα να διακόπτετε το ηλεκτρικό ρεύμα και να ελέγχετε με δοκιμαστικό τάσης αν πράγματι έχει διακοπεί η παροχή ηλεκτρικής τάσης.
- Κατά την εγκατάσταση του αισθητήριου λαμπτήρα πρόκειται για εργασία στο δίκτυο ηλεκτρικής τάσης. Για το λόγο αυτό πρέπει να εκτελείται εξειδικευμένα και σύμφωνα με τις σχετικές προδιαγραφές εγκατάστασης της εκάστοτε χώρας και τους κανονισμούς σύνδεσης. (π.χ. DE-VDE 0100, AT-ÖVE / ÖNORM E8001-1, CH-SEV 1000)
- Χρησιμοποιείτε μόνο γνήσια ανταλλακτικά.
- Επισκευές επιτρέπεται να εκτελούνται μόνο από εξειδικευμένα συνεργεία.

## 3. RS 20 S

Χρήση σύμφωνα με τους κανονισμούς

- Αισθητήριος λαμπτήρας τοίχου/οροφής με ενεργό ανιχνευτή κινήσεων. Χρήση σε εξωτερικούς χώρους είναι εφικτή μόνο υπό όρους εξαιτίας ευαίσθητης ανίχνευσης.

Ο ενσωματωμένος αισθητήρας υψηλών συχνότητων εκπέμπει ηλεκτρομαγνητικά κύματα υψηλών συχνότητων (5,8 GHz) και επιτυγχάνει τη λήψη της ηχούς των κυμάτων αυτών. Με την παραμικρή κίνηση εντός της περιοχής ανίχνευσης του λαμπτήρα, ο αισθητήρας εντοπίζει την αλλαγή της ηχούς. Ένας μικροεπεξεργαστής δίνει τότε την εντολή „Ενεργοποίηση φωτός“. Η ανίχνευση μέσα από πόρτες, υαλοπίνακες και λεπτούς τοίχους είναι εφικτή.

Υπόδειξη:

Η ισχύς υψηλής συχνότητας του αισθητήρα υψηλών συχνότητων (HF) ανέρχεται περ. σε 1 mW – αυτό είναι μόνο ένα 100οστό της ισχύος εκπομπής ενός κινητού τηλεφώνου ή μιας συσκευής μικροκυμάτων.

Περιοχές ανίχνευσης σε εγκατάσταση οροφής:

- 1) Ελάχιστη εμβέλεια (Ø 1 m)
- 2) Μέγιστη εμβέλεια (Ø 8 m)

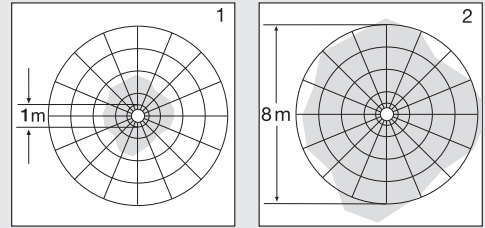

Όρια κάλυψης σε εγκατάσταση τοίχου:

- 3) Ελάχιστη εμβέλεια (Ø 1 m)
- 4) Μέγιστη εμβέλεια (Ø 8 m)

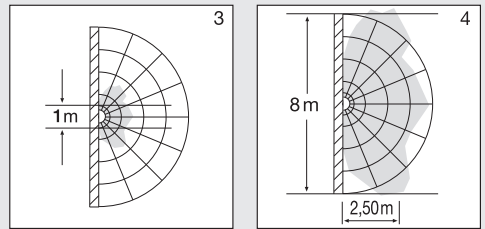

Περιεχόμενο συσκευασίας (εικ. 3.1)

- Αισθητήριος λαμπτήρας
- 3 Διαστάρια
- 2 Μάσκες

Διαστάσεις προϊόντος (εικ. 3.2)

Επισκόπηση προϊόντος (εικ. 3.3)

- A Πλαίσιο ηλεκτρονικών
- B Αισθητήρας φωτός
- C Αισθητήρας υψηλής συχνότητας (HF)
- D Ακροδέκτης σύνδεσης
- E Στεγανοποιητική τάπα
- F Μάσκα προσαρμογής
- G Ρύθμιση βασικού φωτός
- H Ρύθμιση χρόνου
- I Ρύθμιση εμβέλειας
- J Ρύθμιση ευαισθησίας

Κατανομή φωτεινής έντασης (εικ. 3.4)

## 4. Ηλεκτρική σύνδεση

Διάγραμμα συνδεσμολογίας (εικ. 4.1)

Ο αγωγός τροφοδοσίας αποτελείται από καλώδιο 3 συρμάτων:

- L = Φάση (συνήθως μαύρο, καφέ ή γκρι)
- N = Ουδέτερος αγωγός (συνήθως μπλε)
- PE = Αγωγός γείωσης (πράσινο/κίτρινο)
- ↓ = Αγωγός υπό σύνδεση (συνήθως μαύρο, καφέ ή γκρι)

Σε περίπτωση αμφιβολιών πρέπει να προβείτε σε αναγνώριση των καλωδίων με δοκιμαστικό τάσης. Κατόπιν αποσυνδέετε πάλι από την ηλεκτρική τάση. Φάση (L), (N) και ουδέτερος αγωγός (N) συνδέονται στον ακροδέκτη σύνδεσης.

### Σημαντικό:

Το μπερδέμα των συνδέσεων θα προκαλέσει αργότερα στη συσκευή ή στον πίνακα ασφαλιών βραχυκύκλωμα. Στην περίπτωση αυτή πρέπει να γίνει εκ νέου αναγνώριση των μεμονωμένων καλωδίων και επανασύνδεση. Στον αγωγό τροφοδοσίας μπορεί φυσικά να υπάρχει διακόπτης δικτύου τροφοδοσίας για ενεργοποίηση και απενεργοποίηση (για χρήση χωρίς δομοστοιχείο φωτός έκτακτης ανάγκης).

Η σύνδεση σε ρεοστατικό διακόπτη προκαλεί βλάβη του αισθητήριου λαμπτήρα.

**Υπόδειξη:** Μην αγγίζετε άμεσα το λαμπτήρα LED.

**Υπόδειξη:** Η πηγή φωτός αυτού του λαμπτήρα δεν μπορεί να αντικατασταθεί. Σε περίπτωση που πρέπει να αντικατασταθεί η πηγή φωτός (π.χ. με τη λήξη διάρκειας ζωής της), πρέπει να αντικατασταθεί ολόκληρος ο λαμπτήρας.

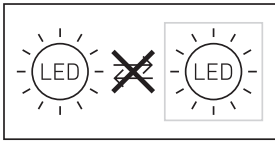

Εφόσον εγκατασταθεί πλήρως το πλαίσιο και πραγματοποιηθεί η σύνδεση με το ηλεκτρικό δίκτυο, τότε ο αισθητήριος λαμπτήρας μπορεί να τεθεί σε λειτουργία. Όταν πρόκειται για χειροκίνητη θέση σε λειτουργία του λαμπτήρα μέσω του διακόπτη φωτός απενεργοποιείται για τη φάση μέτρησης μετά από 10 δευτερόλεπτα και κατόπιν είναι σε ενέργεια για τη λειτουργία αισθητήρα. Η εκ νέου ενεργοποίηση του διακόπτη φωτός δεν είναι πλέον απαραίτητη.

### Ρυθμιστής (εικ. 6.2)

#### Ρύθμιση ευαισθησίας (όριο ευαισθησίας) (J)

Το επιθυμητό όριο ευαισθησίας του λαμπτήρα μπορεί να ρυθμιστεί αδιαβάθμητα από περ. 2 έως 2.000 Lux.

- Ρυθμιστής σε θέση + = Λειτουργία φωτός ημέρας (εξαρτάται από φωτεινότητα)
  - Ρυθμιστής σε θέση – = Λειτουργία λυκόφωτος (περ. 2 Lux)
- Κατά τη ρύθμιση των ορίων ανίχνευσης και για το τεστ λειτουργίας σε φως ημέρας πρέπει ο ρυθμιστής να είναι σε θέση +.

#### Ρύθμιση εμβέλειας (ευαισθησία) (I)

Με τον όρο εμβέλεια εννοείται η περίπου κυκλική διάμετρος στο δάπεδο, η οποία προκύπτει ως όριο ανίχνευσης κατά την εγκατάσταση σε ύψος 2,5 m.

- Ρυθμιστής + = μέγ. εμβέλεια (περ. 8 m)
- Ρυθμιστής – = ελάχ. εμβέλεια 1 m

#### Ρύθμιση χρόνου (χρονουστέρηση) (H)

Η επιθυμητή διάρκεια φωτισμού του λαμπτήρα μπορεί να ρυθμιστεί αδιαβάθμητα από περ. 5 δευτερόλεπτα έως το ανώτερο 15 λεπτά. Με κάθε ανίχνευση κίνησης πριν από την παρέλευση αυτού του χρόνου γίνεται εκ νέου εκκίνηση του χρονόμετρου.

- Ρυθμιστής + = περ. 15 λεπτά
- Ρυθμιστής – = περ. 5 δευτερόλεπτα

**Υπόδειξη:** Μετά από κάθε διαδικασία απενεργοποίησης του λαμπτήρα διακόπτεται για 1 περίπου δευτερόλεπτο η εκ νέου ανίχνευση κίνησης. Μόνο εφόσον παρέλθει αυτός ο χρόνος μπορεί ο λαμπτήρας να ανιχνεύσει κίνηση και να ανάψει πάλι το φως.

Κατά τη ρύθμιση των ορίων κάλυψης και για το τεστ λειτουργίας προτείνεται η ρύθμιση του βραχύτερου χρόνου.

#### Λειτουργία βασικού φωτός (G)

Η λειτουργία βασικού φωτός διασφαλίζει φωτισμό με περίπου 10 % της ισχύος φωτός, εφόσον επιτευχθεί η ρυθμισμένη τιμή φωτεινότητας. Σε περίπτωση κίνησης εντός των ορίων ανίχνευσης ενεργοποιείται το φως με 100% φωτεινότητα για το ρυθμισμένο χρόνο. Μετά την παρέλευση της ρυθμισμένης διάρκειας το φως σβήνει τελείως πάλι. Σε περίπτωση που η ρυθμισμένη τιμή φωτεινότητας συνεχίζει να σημειώνεται, τότε ενεργοποιείται πάλι το βασικό φως.

- Ρυθμιστής σε θέση ☹ = Βασικό φως ΕΝΤΟΣ
- Ρυθμιστής σε θέση Off = Βασικό φως ΕΚΤΟΣ
- Ρυθμιστής σε θέση 10 min = Βασικό φως 10 λεπτά
- Ρυθμιστής σε θέση 30 min = Βασικό φως 30 λεπτά

Το βασικό φως είναι ΕΝΤΟΣ, εφόσον γίνει υποβίβαση του ορίου φωτεινότητας. Με ενεργοποιημένη λειτουργία φωτός ημέρας, το βασικό φως είναι πάντα ΕΝΤΟΣ. Το βασικό φως απενεργοποιείται κάθε ώρα, για να μετρήσει τη φωτεινότητα του περιβάλλοντος. Μετά από βραχύ χρόνο το βασικό φως ενεργοποιείται πάλι.

## 5. Εγκατάσταση

- Ελέγχετε όλα τα εξαρτήματα σχετικά με βλάβες.
- Σε περίπτωση βλαβών δεν επιτρέπεται η λειτουργία του προϊόντος.
- Κατά την εγκατάσταση του αισθητήριου λαμπτήρα πρέπει να δοθεί προσοχή ώστε να στηριχτεί με αποκλεισμό κραδασμών.
- Επιλέγεται κατάλληλο σημείο εγκατάστασης λαμβάνοντας υπόψη την εμβέλεια και την ανίχνευση κινήσεων.
- Ακατάλληλο για εξωτοίχια εγκατάσταση αγωγού τροφοδοσίας ενδοτοίχια. (Εικ. 5.1)

### Βήματα εγκατάστασης

- Διακόπτετε τροφοδοσία ρεύματος (εικ. 4.1).
- Αποσπάτε καπάκι από πλαίσιο (εικ. 5.2).
- Σημαδεύετε σημεία για τρύπες (εικ. 5.3).
- Ανοίγετε τρύπες και τοποθετείτε ούπατ (εικ. 5.4).
- Τρυπάτε τάπα στεγανότητας για αγωγό τροφοδοσίας (εικ. 5.5).
- Εγκατάσταση με ενδοτοίχιο αγωγό (εικ. 5.6).
- Εγκατάσταση με εξωτοίχιο αγωγό (εικ. 5.7).
- Συνδέετε καλώδιο σύνδεσης (εικ. 5.8).
- Ενεργοποιείτε τροφοδοσία ρεύματος (εικ. 5.9).
- Κάνετε ρυθμίσεις → "6. Λειτουργία"
- Προσαρμόζετε καπάκι (εικ. 5.9).

## 6. Λειτουργία

### Ρυθμίσεις εργοστασίου

- Ρύθμιση ευαισθησίας 2.000 Lux
- Ρύθμιση εμβέλειας 8 m
- Ρύθμιση χρόνου 5 δευτερόλεπτα
- Λειτουργία βασικού φωτός Εκτός

### Λειτουργία συνεχούς φωτός

Εάν εγκατασταθεί προαιρετικός διακόπτης δικτύου στον αγωγό τροφοδοσίας, εκτός από την απλή ενεργοποίηση και απενεργοποίηση είναι εφικτές οι ακόλουθες λειτουργίες:

### Λειτουργία συνεχούς φωτός (εικ. 6.3)

#### 1) Άναμμα συνεχούς φωτός:

Διακόπτης 2 × ΕΚΤΟΣ και ΕΝΤΟΣ. Ο λαμπτήρας ρυθμίζεται για 4 ώρες σε συνεχές φως. Κατόπιν ο λαμπτήρας περνάει αυτόματα πάλι σε λειτουργία αισθητήρα.

#### 2) Σβήσιμο συνεχούς φωτός:

Διακόπτης 1 × ΕΚΤΟΣ και ΕΝΤΟΣ. Ο λαμπτήρας σβήνει ή περνάει σε λειτουργία αισθητήρα.

### Προσοχή:

Οι φάσεις μεταγωγής πρέπει να εκτελούνται σε όρια 0,2 έως 1 δευτερολέπτου.

Με εφαρμογή των συνημένων μασκών προσαρμογής μπορεί να περιοριστεί η εμβέλεια σε τέσσερις κατευθύνσεις. (εικ. 6.4)

## 7. Συντήρηση και Φροντίδα

Το προϊόν δεν χρειάζεται συντήρηση. Σε περίπτωση ακαθαρσιών ο λαμπτήρας μπορεί να καθαρίζεται με νηπό πανί (χωρίς απορρυπαντικό).

Ο λαμπτήρας φωτός έκτακτης ανάγκης πρέπει να συντηρείται τακτικά σύμφωνα με τις τοπικές προδιαγραφές.

**Σημαντικό:** Η συσκευή λειτουργίας δεν μπορεί να αντικατασταθεί.

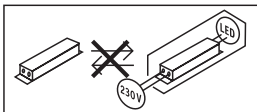

## 8. Απόσυρση

Ηλεκτρικές συσκευές, εξαρτήματα και συσκευασίες θα πρέπει να αποσύρονται με τρόπο φιλικό προς το περιβάλλον και να ανακυκλώνονται.



Δεν επιτρέπεται να πετάτε ηλεκτρικές συσκευές στα οικιακά απορρίμματα!

### Μόνο για χώρες ΕΕ:

Σύμφωνα με την ισχύουσα Ευρωπαϊκή Οδηγία σχετικά με άχρηστες ηλεκτρικές και ηλεκτρονικές συσκευές και την εφαρμογή της σε εθνικό δίκαιο, πρέπει οι άχρηστες πλέον ηλεκτρικές συσκευές να αποσύρονται ξεχωριστά και να οδηγούνται σε ανακύκλωση φιλική προς το περιβάλλον.



Μην απορρίπτετε άχρηστες συσκευές, συσσωρευτές/μπαταρίες στα οικιακά απορρίμματα, στη φωτιά ούτε στο νερό. Οι συσσωρευτές/μπαταρίες θα πρέπει να συλλέγονται, να ανακυκλώνονται ή να αποσύρονται με τρόπο φιλικό προς το περιβάλλον.

### Μόνο για χώρες ΕΕ:

Σύμφωνα με την Οδηγία RL 2006/66/ΕΚ πρέπει ελαττωματικές ή άχρηστες μπαταρίες/συσσωρευτές να ανακυκλώνονται. Οι άχρηστοι πλέον συσσωρευτές/μπαταρίες μπορούν να επιστρέφονται στο κατάστημα αγοράς ή σε σημείο συλλογής βλαβερών υλών.

## 9. Εγγύηση κατασκευαστή

**Εγγύηση κατασκευαστή** STEINEL GmbH, Dieselstraße 80-84, DE-33442 Herzebrock-Clarholz, Γερμανία

Αυτό το προϊόν STEINEL κατασκευάστηκε με μέγιστη προσοχή, ελέγχθηκε σχετικά με τη λειτουργία του και την τεχνική του ασφάλεια σύμφωνα με τους ισχύοντες κανονισμούς και κατόπιν υποβλήθηκε σε δειγματοληπτικό έλεγχο. Η εταιρία STEINEL αναλαμβάνει την εγγύηση για απρόσκοπτη κατάσταση και λειτουργία. Ο χρόνος εγγύησης ανέρχεται σε 36 μήνες και αρχίζει με την ημέρα πώλησης στον καταναλωτή. Επιδιορθώνουμε ελαττώματα, τα οποία οφείλονται σε σφάλματα υλικού ή εργοστασίου, η εγγυητική απαίτηση εκπληρώνεται με επισκευή ή αντικατάσταση ελαττωματικών εξαρτημάτων σύμφωνα με δική μας επιλογή.

Η εγγυητική απαίτηση εκπίπτει για βλάβες σε φθειρόμενα εξαρτήματα όπως επίσης για βλάβες και ελαττώματα που οφείλονται σε ακατάλληλο χειρισμό ή ακατάλληλη συντήρηση. Περαιτέρω επακόλουθες βλάβες σε ξένα αντικείμενα αποκλείονται. Η εγγύηση παρέχεται μόνο εφόσον η συσκευή αποσταλεί σε μη αποσυνημοποιημένη μορφή με σύντομη περιγραφή βλάβης, απόδειξη ταμείου ή τιμολόγιο (ημερομηνία αγοράς και σφραγίδα εμπόρου), καλά συσκευασμένη στην αρμόδια υπηρεσία σέρβις.

**Σέρβις επισκευής:** Για επισκευές μετά την πάροδο του χρόνου εγγύησης ή επισκευές ελαττωμάτων χωρίς εγγυητική απαίτηση απευθυνθείτε στο πλησιέστερο σέρβις για να πληροφορηθείτε τη δυνατότητα επισκευής.

**3 E T H**  
ΚΑΤΑΣΚΕΥΑΣΤΗ  
ΕΓΓΥΗΣΗ

## 10. Δήλωση συμμόρφωσης

Με την παρούσα ο/η STEINEL GmbH, δηλώνει ότι ο ραδιοεξοπλισμός RS 20 S πληροί την οδηγία 2014/53/ΕΕ. Το πλήρες κείμενο της δήλωσης συμμόρφωσης ΕΕ διατίθεται στην ακόλουθη ιστοσελίδα στο διαδίκτυο: [www.steinel.de](http://www.steinel.de)

## 11. Τεχνικά δεδομένα

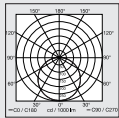
Διαστάσεις (Ø x Β)	Ø 280 x 110 mm	
Τάση δικτύου	220–240 V, 50/60 Hz	
Υλικό	PMMA (καπάκι)	
Ισχύς εισόδου (P <sub>OH</sub> )	9,40 W	
Αναμονή αισθητήρας (P <sub>Stb</sub> )	0,50	
Ρεύμα δικτύου	230 V - 45 mA	
Συντελεστής ισχύος	0,91	
Επιπλέον ικανότητες μεταγωγής	Φορτίο λαμπτήρα πυράκτωσης/αλογόνου	800 W
	Λαμπτήρες φθορισμού στραγγαλιστικό πηνίο	250 W
	Λαμπτήρες φθορισμού χωρίς αντιστάθμιση	400 VA
	Λαμπτήρες φθορισμού σειριακή αντιστάθμιση	400 VA
	Λαμπτήρες φθορισμού παράλληλη αντιστάθμιση	400 VA
	Λαμπτήρες αλογόνου χαμηλής τάσης	800 VA
	LED < 2 W	100 W
	2 W < LED < 8 W	125 W
	LED > 8 W	250 W
	Χωρητικό φορτίο	88 µF
Φωτεινή ροή (360°)	942 lm	
Αποδοτικότητα	100 lm/W	
Φωτεινή ροή φωτός ανάγκης	50 lm	
Θερμοκρασία χρώματος	3.000 K (θερμό λευκό = WW)	
Δείκτης χρωματικής απόδοσης	P <sub>a</sub> = 82	
Μέση διάρκεια ζωής μέτρησης	L70B50 σε 25 °C: 60.000 ώρες	
Χρωματική συνέπεια SDCM	SDCM 3	
Κατανομή φωτεινής έντασης		
Τεχνολογία υψηλής συχνότητας (HF)	5,8 GHz (αντιδρά ανεξάρτητα θερμοκρασίας στην παραμετρική κίνηση)	
Γωνία ανίχνευσης	360° με 160° γωνία ανοίγματος	
Ισχύς εκπομπής	περ. 1 mW	
Εμβέλεια	1–8 m	
Ρύθμιση χρόνου	5 δευτ. – 15 λεπ.	
Βασικό φως	10 %	
Ρύθμιση ευαισθησίας	2–2.000 Lux	
Είδος προστασίας	IP 44	
Κλάση προστασίας	II	
Όρια θερμοκρασίας	-10 έως +40°C	
Τάξη ενεργειακής απόδοσης	Αυτό το προϊόν περιέχει μια φωτεινή πηγή με κατηγορία ενεργειακής απόδοσης E.	

GR

## 12. Δυσλειτουργίες

Βλάβη	Αιτία	Βοήθεια
Αισθητήριος λαμπτήρας χωρίς τάση	<ul style="list-style-type: none"><li>■ Ασφάλεια αντέδρασε, μη ενεργοποιημένη, διακοπή κυκλώματος</li><li>■ Βραχυκύκλωμα στο δίκτυο τροφοδοσίας</li><li>■ Ενδεχόμενος διακόπτης δικτύου ΕΚΤΟΣ</li></ul>	<ul style="list-style-type: none"><li>■ Ενεργοποίηση ασφάλειας, αντικατάσταση, ενεργοποίηση διακοπτή δικτύου, έλεγχος κυκλώματος με δοκιμαστικό τάσης</li><li>■ Ελέγχετε συνδέσεις</li><li>■ Ενεργοποιείτε διακοπτή δικτύου</li></ul>
Αισθητήριος λαμπτήρας δεν ενεργοποιείται	<ul style="list-style-type: none"><li>■ Λανθασμένη επιλογή ρύθμισης ευαισθησίας</li><li>■ Διακόπτης δικτύου ΕΚΤΟΣ</li><li>■ Ασφάλεια αντέδρασε</li></ul>	<ul style="list-style-type: none"><li>■ Νέα ρύθμιση</li><li>■ Ενεργοποιήστε</li><li>■ Ενεργοποίηση ασφάλειας, αντικατάσταση, εν ανάγκη έλεγχος σύνδεσης</li></ul>
Αισθητήριος λαμπτήρας δεν απενεργοποιείται	<ul style="list-style-type: none"><li>■ Διαρκούσα κίνηση εντός ορίων ανίχνευσης</li></ul>	<ul style="list-style-type: none"><li>■ Ελέγχετε όρια ανίχνευσης</li></ul>
Αισθητήριος λαμπτήρας ενεργοποιείται χωρίς αντιληπτή κίνηση	<ul style="list-style-type: none"><li>■ Ασταθής εγκατάσταση λαμπτήρα</li><li>■ Υπήρξε κίνηση, αλλά δεν έγινε αντιληπτή από τον παρατηρητή (κίνηση πίσω από τοίχο, κίνηση μικρού αντικειμένου στο άμεσο περιβάλλον του λαμπτήρα κ.λπ.)</li></ul>	<ul style="list-style-type: none"><li>■ Κάνετε σταθερή εγκατάσταση πλαίσιου</li><li>■ Ελέγχετε όρια ανίχνευσης</li></ul>
Αισθητήριος λαμπτήρας δεν ενεργοποιείται παρά την κίνηση	<ul style="list-style-type: none"><li>■ Γρήγορες κινήσεις καταπιέζονται για μείωση παρασίτων ή έγινε πολύ μικρή ρύθμιση ορίων ανίχνευσης</li><li>■ Λανθασμένη επιλογή ρύθμισης ευαισθησίας</li></ul>	<ul style="list-style-type: none"><li>■ Ελέγχετε όρια ανίχνευσης</li><li>■ Νέα ρύθμιση</li></ul>

## 1. Bu doküman hakkında

### Lütfen itinayla okuyun ve saklayın!

- Telif hakları korunmaktadır. Kısmen de olsa basılması, ancak onayımız alınarak mümkündür.
- Teknik gelişmelere hizmet eden değişiklikler yapma hakkı saklıdır.

### Sembol açıklaması



Tehlikelere karşı uyarı!



Dokümandaki metin kısımlarına gönderme.

## 2. Genel güvenlik uyarıları



**Cihaz üzerindeki tüm çalışmalardan önce, elektrik beslemesini kesin!**

- Montaj sırasında, bağlanacak olan elektrik tesisatında enerji kesik olmalıdır. Bu nedenle ilk olarak elektriği kapatın ve bir kontrol kalemiyle enerjinin kesildiğini kontrol edin.
- Sensörlü lambanın kurulumunda, elektrik şebekesinde yapılan bir çalışma söz konusudur. Bu yüzden, geleneksel kurulum yönergeleri ile bağlantı koşullarına uygun bir uygulama yapılmalıdır. (örn. DE-VDE 0100, AT-ÖVE / ÖNORM E8001-1, CH-SEV 1000)
- Sadece orijinal yedek parçalar kullanın.
- Onarımlar sadece, uzman atölyeler tarafından gerçekleştirilebilir.

## 3. RS 20 S

### Amacına uygun kullanım

- Aktif hareket dedektörlü, sensörlü duvar/tavan lambası. Dış mekanda, hassas algılama nedeniyle ancak koşullu olarak kullanılabilir.

Entegre edilen YF sensörü, yüksek frekansta elektromanyetik dalgalar (5,8 GHz) gönderir ve bunların yansımalarını algılar. Lambanın algılama alanındaki en küçük hareketler dahi, yansıma değişimi sensör tarafından fark edilir. Bunu takiben bir mikro işlemci, "ışığı aç" çalıştırma komutunu gönderir. Kapılar, pencere camları veya ince duvarlardan geçerek algılama mümkündür.

### Not:

YF sensörünün yüksek frekans gücü yak. 1 mW'tır – bu da, bir cep telefonunun veya bir mikrodalga fırının verici gücünün sadece 1000'de biridir.

### Tavana montajda algılama alanları:

- 1) Minimum menzil (Ø 1 m)
- 2) Maksimum menzil (Ø 8 m)

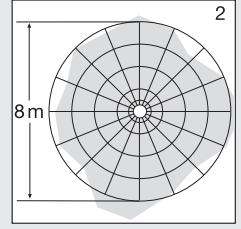
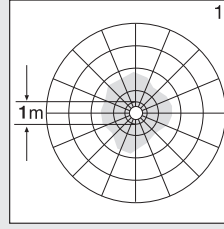

### Duvara montajda algılama alanları:

- 3) Minimum menzil (Ø 1 m)
- 4) Maksimum menzil (Ø 8 m)

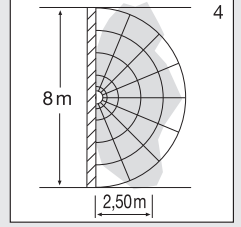
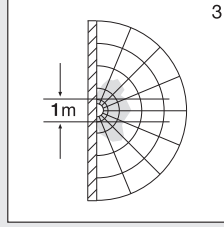

### Teslimat kapsamı (Şek. 3.1)

- Sensörlü lamba
- 3 ara parçası
- 2 siperlik

### Ürün boyutları (Şek. 3.2)

### Cihaza genel bakış (Şek. 3.3)

- A Elektronik yuvası
- B Işık sensörü
- C YF sensörü
- D Bağlantı terminali
- E Tapa
- F Geçme siperlik
- G Temel ışık ayarı
- H Zaman ayarı
- I Erişim menzilli ayarı
- J Alacakaranlık ayarı

### İşık şiddeti dağılımı (Şek. 3.4)

## 4. Elektrik bağlantısı

### Devre şeması (Şek. 4.1)

Elektrik kablosu, 3 iletkenli bir kablodur:

- L** = Faz (genellikle siyah, kahverengi veya gri)
- N** = Nötr hattı (genellikle mavi)
- PE** = Topraklama hattı (yeşil/sarı)
- ↓ = Anahtarlanan faz (genellikle siyah, kahverengi veya gri)

Çelişkiye düşülmesi halinde, kabloları bir avometre cihazıyla tanımlayın; ardından tekrar elektriksiz hale getirin. Faz (L), (N) ve nötr (N) kablosu, avize terminaline bağlanmalıdır.

#### Önemli:

Bağlantıların karıştırılması, daha sonra cihazda veya sigorta kutunuzda kısa devreye neden olur. Bu durumda, kabloların hepsini tekrar tanımlamak ve yeniden birleştirmek zorundasınız. Elektrik besleme kablosuna, açma ve kapama için uygun bir elektrik anahtarı tesis edilebilir (Acil ışık modülü olmadan kullanım halinde).

Bir kısıcı anahtara bağlanması, sensörlü lambanın hasarlanmasına yol açar.

**Not:** LED'e doğrudan temas etmeyin.

**Not:** Bu lambanın ışık kaynağı değiştirilemez. Işık kaynağının değiştirilmesi gerektiğinde (örn. çalışma ömrü sona erdiğinde), komple lambanın yenilenmesi gerekir.

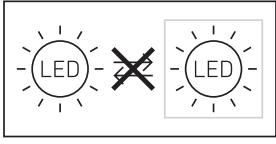

## 5. Montaj

- Bütün yapı parçalarında hasar kontrolü yapın.
- Hasarlar olduğunda, ürünü işleme almayın.
- Sensörlü lambanın montajı sırasında, titreşime maruz kalmayacak şekilde sabitlemesine dikkat edilmelidir.
- Erişim menzili ve hareketlerin algılanmasını göz önüne alarak, uygun montaj yerini seçin.
- Sıva üstü besleme kablosuyla tavana montaj için uygun değildir. (Şek. 5.1)

#### Montaj adımları

- Elektrik beslemesini kapatın (Şek. 4.1).
- Kapağı gövdeden ayırın (Şek. 5.2).
- Delik yerlerini işaretleyin (Şek. 5.3).
- Delikleri delin ve dübelleri yerleştirin (Şek. 5.4).
- Elektrik kablosu için tapayı delin (Şek. 5.5).
- Sıva altı besleme kablosu ile montaj (Şek. 5.6).
- Sıva üstü besleme kablosu ile montaj (Şek. 5.7).
- Bağlantı kablosunu bağlayın (Şek. 5.8).
- Elektrik beslemesini açın (Şek. 5.9).
- Ayarları yapın → "6. Fonksiyon"
- Kapağı oturtun (Şek. 5.9).

## 6. Fonksiyon

#### Fabrika ayarları

- Alacakaranlık ayarı 2.000 Lux
- Erişim menzili ayarı 8 m
- Zaman ayarı 5 saniye
- Temel aydınlatma fonksiyonu Kapalı

Gövde monte edildikten ve elektrik bağlantısı yapıldıktan sonra, sensörlü lamba işleme alınabilir. Lambanın ışık anahtarı yardımıyla manuel olarak devreye alınması sıra-

sında, öğrenme aşaması için 10 saniye sonra kendiliğinden kapanır ve sensörlü işletim için etkin hale geçer. Işık düşmesine yeniden basılması gerekli değildir.

#### Ayar düğmesi (Şek. 6.2)

##### Alacakaranlık ayarı (tepkime eşiği) (J)

Lambanın istenen tepkime eşiği, yak. 2–2.000 Lux arası da kademesiz olarak ayarlanabilir.

- Ayar düğmesi + konumunda = Gün ışığı işletimi (parlaklığa bağlı olmadan)
- Ayar düğmesi – konumunda = Alacakaranlık işletimi (yak. 2 Lux)

Kapsama alanının ayarı sırasında ve gün ışığında fonksiyon testi için, ayar düğmesi + konumunda durmalıdır.

##### Erişim menzili ayarı (duyarlılık) (I)

Menzil tanımıyla, 2,5 m yüksekliğe montajı halinde elde edilecek olan algılama alanını ifade eden, zemindeki yaklaşık daire çapı kastedilmektedir.

- Ayar düğmesi + = maks. menzil 8 m
- Ayar düğmesi – = min. menzil 1 m

##### Zaman ayarı (ardıl çalıştırma süresi) (H)

Lambanın istenen aydınlatma süresi, yak. 5 saniye ile maks. 15 dakika arasında kademesiz olarak ayarlanabilir. Bu süre bitmeden önce algılanan her hareketle birlikte, saat yeniden çalışmaya başlar.

- Ayar düğmesi + = yak. 15 dakika
- Ayar düğmesi – = yak. 5 saniye

#### Not:

Lambanın her durdurulmasını takiben yak. 1 saniye boyunca yeni bir hareket algılanması yapılmaz. Ancak bu sürenin bitimiyle birlikte lamba, hareket halinde ışığı tekrar açar. Algılama alanının ayarı sırasında ve fonksiyon testi için, en kısa sürenin ayarlanması önerilmektedir.

##### Temel aydınlatma fonksiyonu (G)

Temel aydınlatma fonksiyonu, ayarlanmış olan parlaklık değerine erişildiğinde ışık gücünün yak. % 10'u ile bir aydınlatmayı mümkün kılar. Algılama alanında bir hareket halinde ışık, ayarlanan süre boyunca % 100 parlaklıkta çalıştırılır. Ayarlanan çalışma süresi sona erdikten sonra ışık tamamen kapatılır. Ayarlanmış olan parlaklık değerine tekrar erişildiği takdirde, temel ışık tekrar çalıştırılır.

- Ayar düğmesi C konumunda = Temel ışık AÇIK
- Ayar düğmesi OFF konumunda = Temel ışık KAPALI
- Ayar düğmesi 10 dak konumunda = Temel ışık 10 dakika
- Ayar düğmesi 30 dak konumunda = Temel ışık 30 dakika

Parlaklık sınırının altına düşüldüğünde, temel ışık AÇIK konumdadır. Gün ışığı işletimi etkin haldyken, temel ışık daima AÇIK konumdadır. Temel ışık, ortam parlaklığını ölçmek için her saat aralığıyla kapanır. Kısa süre sonra temel ışık tekrar açılır.

##### Sürekli ışık fonksiyonu

Elektrik besleme kablosuna opsiyonel bir elektrik anahtarı monte edildiğinde, kolayca açma ve kapamanın yanı sıra şu fonksiyonlar da mümkündür:



## Sürekli ışık işletimi (Şek. 6.3)

### 1) Sürekli ışığın açılması:

Anahtar 2 x KAPALI ve AÇIK. Lamba 4 saat süreyle sürekli ışığa ayarlanır. Ardından, otomatik olarak tekrar sensörlü işleme geçer.

### 2) Sürekli ışığın kapatılması:

Anahtar 1 x KAPALI ve AÇIK. Lamba kapanır ya da sensörlü işleme geçer.

### Önemli:

Anahtarlama işlemleri 0,2 ile 1 saniye aralığında yapılmalıdır.

Ekte verilen siperliklerin takılmasıyla, erişim menzili dört yönde azaltılabilir. (Şek. 6.4)

## 7. Bakım ve koruma

Ürün bakım gerektirmez.

Lamba kirlendiğinde, nemli bir bez yardımıyla (deterjan kullanmadan) temizlenebilir.

Acil durum aydınlatmasının bakımı, ülkeye özgü düzenlemelere göre düzenli olarak yapılmalıdır.

**Önemli:** İşletim cihazı değiştirilemez.

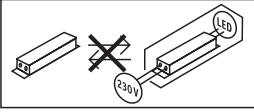

## 8. Tasfiye

Elektrikli cihazlar, aksesuar ve ambalajlar, çevre dostu bir dönüşüme gönderilmelidir.



Elektrikli cihazları evsel atıkların içine atmayın!

### Sadece AB ülkeleri için:

Atık Elektrikli ve Elektronik Cihazlar Avrupa yönergesine ve bunun ulusal yasalarındaki karşılığına göre, artık kullanılmayacak haldeki elektrikli cihazların ayrı toplanıp çevre dostu geri dönüşüm için gönderilmesi zorunludur.



Eski cihazları, aküleri/şarjlı pilleri ev çöpüne, ateşe veya suya atmayın. Aküler/şarjlı piller toplanmalı, yeniden dönüştürülmeli veya çevre sağlığına uygun şekilde tasfiye edilmelidir.

### Sadece AB ülkeleri için:

RL 2006/66/EG yönetmeliği uyarınca, arızalı veya kullanılmış aküler/şarjlı piller yeniden dönüştürülmelidir. Kullanılmayacak haldeki aküler/şarjlı piller, satış yerine veya zararlı madde toplama merkezine teslim edilmelidir.

## 9. Üretici garantisi

**Üretici garantisi** STEINEL GmbH, Dieselstrasse 80-84, DE-33442 Herzebrock-Clarholz, Almanya

Bu STEINEL ürünü, büyük bir itinayla üretilmiş, fonksiyon ve güvenlik kontrolleri geçerli talimatlar uyarınca yapılmış ve ardından bir numune kontrolüne tabi tutulmuştur. STEINEL, kusursuz nitelik ve fonksiyon garantisi vermektedir. Garanti süresi 36 ay olup, kullanıcıya satış tarihi itibarıyla başlar. Malzeme ve fabrikasyon hatalardan kaynaklanan kusurlar tarafımızca giderilmektedir; garanti hizmeti, tercihimize bağlı olarak kusurlu parçaların onarımı veya değişimi şeklinde gerçekleşir. Garanti hizmeti, aşınma parçalarındaki hasarları, usulüne aykırı uygulama veya bakım sonucunda meydana gelen hasar ve kusurları kapsamaz. Yabancı cisimlere yansıyan dolaylı zararlar, garanti kapsamı dışındadır. Garanti yükümlülüğü ancak, cihazın açılmamış halde kısa hata açıklaması, kasa fişi veya faturasıyla (satış tarihi ve satıcı kaşesi) birlikte, tam ambalajlanmış şekilde ilgili servis istasyonuna gönderilmesi durumunda geçerlidir.

**Onarım servisi:** Garanti süresinin dolması veya garanti kapsamına girmeyen kusurlar halinde, onarım olanağı konusunda lütfen en yakın servis istasyonuna danışınız.

**3 Y I L**  
ÜRETİCİ  
GARANTİSİ

## 10. Uygunluk beyanı

Bu vesileyle STEINEL GmbH, kablosuz sistem türü RS 20 S 'in 2014/53/EU yönetmeliğine uygunluğunu beyan eder. AT Uygunluk Beyanı'nın tam metnini şu web adresinden temin edebilirsiniz: [www.steinell.de](http://www.steinell.de)

## 11. Teknik özellikler

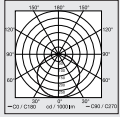
Boyutlar (Ø × D)	Ø 280 × 110 mm
Şebeke gerilimi	220–240 V, 50/60 Hz
Malzeme	PMMA (Kapak)
Çekilen güç (P <sub>ON</sub> )	9,40 W
Standby Sensör (P <sub>sb</sub> )	0,50
Elektrik gücü	230 V - 45 mA
Güç katsayısı	0,91
İlave çalıştırma kapasiteleri	Akkor /halojen ampul yükü 800 W Floresan ampuller EVG 250 W Floresan ampuller, dengersiz 400 VA Floresan ampuller, seri dengeli 400 VA Floresan ampuller, paralel dengeli 400 VA Alçak voltaj halojen ampuller 800 VA LED < 2 W 100 W 2 W < LED < 8 W 125 W LED > 8 W 250 W Kapasitif yükleme 88 µF
Işık akımı (360°)	942 lm
Verim	100 lm/W
Renk sıcaklığı	3.000 K (sıcak beyaz = WW)
Renk yansıtma indeksi	R <sub>a</sub> = 82
Ortalama nominal hizmet ömrü	L70B50 25°C sıcaklıkta: 60.000 saat
Renk tutarlılığı SDCM	SDCM 3
Işık şiddeti dağılımı	
YF tekniği	5,8 GHz (sıcaklıktan bağımsız, en küçük harekete bile tepki verir)
Kapsama açısı	160° menfez açısıyla birlikte 360°
Verici gücü	yak. 1 mW
Menzil	1 – 8 m
Zaman ayarı	5 sn – 15 dak
Fon ışığı	% 10
Alacakaranlık ayarı	2 – 2.000 Lux
Koruma türü	IP 44
Koruma sınıfı	II
Sıcaklık aralığı	-10 ila +40°C
Enerji verimliliği sınıfı	Bu ürün, enerji verimliliği sınıfı "E" olan bir ışık kaynağı içerir.

## 12. Arızalar

Arıza	Nedeni	Giderilmesi
Sensörlü lambada gerilim yok	<ul style="list-style-type: none"><li>■ Sigorta atmış, çalıştırılmamış, kablo kopuk</li><li>■ Elektrik kablosunda kısa devre</li><li>■ Muhtemelen, mevcut elektrik anahtarı kapalı</li></ul>	<ul style="list-style-type: none"><li>■ Sigortayı çalıştırın, değiştirin, elektrik anahtarını çalıştırın, kabloyu avometre ile gözden geçirin</li><li>■ Bağlantıları gözden geçirin</li><li>■ Elektrik anahtarını çalıştırın</li></ul>
Sensörlü lamba devreye girmiyor	<ul style="list-style-type: none"><li>■ Alacakaranlık ayarı yanlış seçilmiş</li><li>■ Elektrik anahtarı KAPALI</li><li>■ Sigorta atmış</li></ul>	<ul style="list-style-type: none"><li>■ Yeniden ayarlayın</li><li>■ Çalıştırın</li><li>■ Sigortayı çalıştırın, değiştirin, gerektiğinde bağlantıyı kontrol edin</li></ul>
Sensörlü lamba kapanmıyor	<ul style="list-style-type: none"><li>■ Kapsama alanında sürekli hareket var</li></ul>	<ul style="list-style-type: none"><li>■ Alanı kontrol edin</li></ul>
Sensörlü lamba, hareket algılanmaksızın çalışıyor	<ul style="list-style-type: none"><li>■ Lamba harekete karşı güvenli monte edilmemiş</li><li>■ Hareket mevcut, ancak izleyici tarafından algılanmıyor (duvar arkasında hareket, lambanın çok yakınında küçük bir objenin hareketi vb.)</li></ul>	<ul style="list-style-type: none"><li>■ Gövdeyi sıkı monte edin</li><li>■ Alanı kontrol edin</li></ul>
Sensörlü lamba harekete rağmen devreye girmiyor	<ul style="list-style-type: none"><li>■ Hızlı hareketler, arızaların minimuma indirilmesi amacıyla bastırılıyor veya algılama alanı çok küçük ayarlanmış</li><li>■ Alacakaranlık ayarı yanlış seçilmiş</li></ul>	<ul style="list-style-type: none"><li>■ Alanı kontrol edin</li><li>■ Yeniden ayarlayın</li></ul>

TR

## 1. Tudnivaló a dokumentummal kapcsolatban

Kérjük, olvassa el figyelmesen és őrizze meg!

- Szerzői jogvédelem alatt áll. Sokszorosítani, kivonatosan is, csak az engedélyünkkel szabad.
- A műszaki fejlődést szolgáló változtatások jogát fenntartjuk.

Jelmagyarázat



Figyelmeztetés veszélyekre!



A dokumentum szöveghelyeire utal.

## 2. Általános biztonsági útmutatások



Mielőtt dolgozni kezdene a készüléken, szakítsa meg a ráadott feszültséget.

- Szereléskor a csatlakoztatni kívánt vezetéknek feszültségmentesnek kell lennie. Ezért a szerelés megkezdése előtt kapcsolja le az áramot, és feszültségjelzővel ellenőrizze a feszültségmentességet.
- A mozgásérzékelős lámpa felszerelésekor hálózati feszültséggel végzett munkáról van szó. Ezért azt szakemberi módon, a saját országában szokásos bekötési előírások betartásával, és a csatlakoztatási feltételek figyelembe vételével kell elvégezni. (pl. DE-VDE 0100, AT-ÖVE / ÖNORM E8001-1, CH-SEV 1000)
- Csak eredeti pótalkatrészeket használjon.
- Az esetleg szükségessé váló javításokat csak szakműhely végezheti.

## 3. RS 20 S

Rendeltetészerű használat

- Fal/mennyezeti lámpa aktív mozgásérzékelővel. Kültérben a mozgásérzékelő nagyobb érzékenysége miatt csak korlátozottan alkalmazható

A beépített NF-ás érzékelő (5,8 GHz-es) nagyfrekvenciás elektromágneses hullámokat bocsát ki, és felfogja azok visszaverődését. Az érzékelési területen történő legkisebb mozgás esetén az érzékelő érzékeli a visszhang megváltozását. A mikroprocesszor azután kiadja a "Világítást bekapcsolni" parancsot. Az érzékelés ajtókon, üvegtáblákon vagy vékony falakon keresztül is lehetséges.

Tudnivaló:

A NF-ás érzékelő nagyfrekvenciás sugárzási teljesítménye kb. 1 mW – ez egy mobiltelefon vagy mikrohullámú sütő sugárzásának mindössze 1000-ed része.

Érzékelési tartományok mennyezetre történő felszerelés esetén:

- 1) Minimális hatótávolság (Ø 1 m)
- 2) Maximális hatótávolság (Ø 8 m)

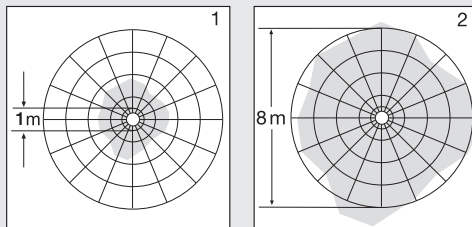

Érzékelési tartományok falra történő felszerelés esetén:

- 3) Minimális hatótávolság (Ø 1 m)
- 4) Maximális hatótávolság (Ø 8 m)

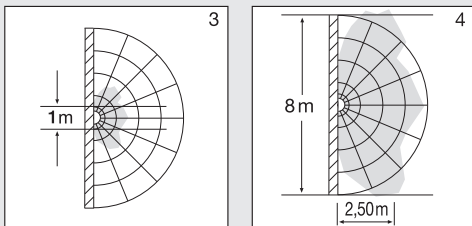

A csomag tartalma (3.1. ábra)

- Mozgásérzékelős lámpa
- 3 távtartó
- 2 behelyezhető szűkítő rekesz

A termék méretei (3.2. ábra)

A készülék áttekintése (3.3. ábra)

- A Elektronika ház
- B Fényérzékelő
- C Nagyfrekvenciás érzékelő
- D Csatlakozókapocs
- E Tömítődugó
- F Állító betét
- G Alapbeállítás
- H Időbeállítás
- I Hatótávolság-beállítás
- J Alkonykapcsoló-beállítás

Fényerőeloszlás (3.4. ábra)

## 4. Elektromos csatlakozás

Kapcsolási rajz (4.1. ábra)

A hálózati betápvezeték 3-erű kábelből áll:

- L** = fázis (többnyire fekete, barna vagy szürke)
- N** = nulla vezető (többnyire kék)
- PE** = védővezető (zöld/sárga)
- ↓** = kapcsolt fázis (többnyire fekete, barna vagy szürke)

Kétség esetén a kábeleket feszültségjelző segítségével azonosítani kell; majd le kell róla kötnie a feszültséget. Csatlakoztassa a fázist (**L**), (**↓**) illetve a nullavezetőt (**N**) a csatlakozókapocsra.

## Fontos:

A csatlakozások felcserélése később zárathoz vezet a készülékben vagy a biztosítékdozobban. Ebben az esetben ismét azonosítani kell az egyes kábeleket, és újból össze kell kötni őket. A hálózati betápvezetétekbe a ki- és bekapcsolás céljából természetesen hálózati kapcsoló is szerelhető (vészvilágítás-modul használata nélkül).

Fényerőszabályzóhoz való csatlakoztatás a mozgásérzékelős lámpa károsodását okozza.

## Tudnivaló:

Ne érintse meg a LED-et közvetlenül.

**Tudnivaló:** a lámpa fényforrását nem lehet cserélni. Amennyiben a fényforrást cserélni kell (mert pl. az élettartamának végére ért), a teljes lámpát le kell cserélni.

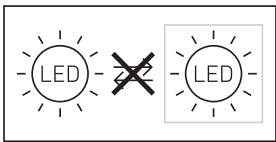

kikapcsol, majd a mozgásérzékelős üzemmódba lép. A világításkapcsoló ismételt működtetése nem szükséges.

## Szabályozó gomb (6.2. ábra)

### Alkonykapcsoló beállítás (megszólalási küszöb) (J)

A lámpa kívánt megszólalási küszöbértékét fokozatmentesen lehet állítani kb. 2 lux és 2.000 lux-között.

- Szabályozó gomb + állásra állítva = nappali üzem (világosságtól függetlenül)
- Szabályozó gomb – állásra állítva = alkony-üzemmód (kb. 2 lux)

Az érzékelési tartomány beállításakor és a nappali fénynél végzett működésprobánál a szabályozó gombnak + opción kell állnia.

### Hatótávolság beállítás (érzékenység) (I)

A hatótávolság alatt egy nagyjából kör alakú terület értünk a talajon, amely egyben a 2,5 m-es magasságban felszerelt eszköz érzékelési területét is adja.

- Szabályozó gomb + állásban = max. hatótávolság 8 m
- Szabályozó gomb – állásban = min. hatótávolság 1 m

### Időbeállítás (utánvilágítási idő) (H)

A lámpa kívánt világítási időtartamát kb. 5 mp és max. 15 perc között fokozatmentesen lehet beállítani. Ha az eszköz a beállított idő letelte előtt érzékel mozgást, az időkapcsoló óra újból elindul.

- Szabályozó gomb + állásban = kb. 15 perc
- Szabályozó – állásban = kb. 5 másodperc

## Tudnivaló:

A lámpa kikapcsolása után a mozgásérzékelés mindig kb. 1 mp időtartamra szünetel. Csak ennek az időnek a letelte után képes a lámpa mozgás esetén ismét bekapcsolni.

Az érzékelési tartomány beállításához és a működés ellenőrzéséhez a legrövidebb idő beállítása ajánlott.

### Alapvilágítási funkció (G)

Az alapfényerő funkció lehetővé teszi, hogy a beállított fényerő-érték elérése után a fényerő kb. 10%-a világítson. Az érzékelési területen érzékelt mozgás hatására a beállított időtartamra 100%-os környezeti fényerőre kapcsol a világítás. A beállított időtartam lejárta után teljesen kialszik a fény. Amennyiben a lámpa még mindig a beállított fényerő-értékkel világít, ismét bekapcsol az alapfény.

- Beállítócsavar ☉ = alapfény BE
- Beállítócsavar Off = alapfény KI
- Beállítócsavar 10 percre = alapfény 10 percig
- Beállítócsavar 30 percre = alapfény 30 percig

Az alapfény akkor kapcsol be, ha a fényerő-határérték minimum alá csökken. Aktivált nappali üzem esetén az alapfény mindig be van kapcsolva. Az alapfény óránként kikapcsol a környezeti fényerő méréséhez. Rövid idő múltán ismét bekapcsol az alapfény.

### Folyamatos világítási funkció

Ha extraktént rendelhető hálózati kapcsolót szerel a hálózati betápvezetétekbe, akkor az egyszerű ki- és bekapcsolás mellett még a következő műveletek is végezhetőek:

## 5. Szerelés

- Minden alkatrészt ellenőrizzen sérülés szempontjából.
- Sérülések esetén ne vegye használatba a terméket.
- A mozgásérzékelős lámpa felszerelésekor ügyelnie kell arra, hogy felerősítés után ne tudjon rázkódni.
- A hatótávolság és a mozgásérzékelés tekintetbe vételével válasszon alkalmas helyet, ahová felszerelheti a készüléket.
- Vakolat feletti betápvezetétek mennyezetre szereléséhez nem alkalmas. (5.1. ábra)

### A szerelés lépései

- Kapcsolja le az áramellátást (4.1. ábra).
- Vegye le a készülékház búróját (5.2. ábra).
- A furatok helyét jelölje be (5.3. ábra).
- Fúrja ki a furatokat, és rakjon beléjük tiplit (5.4. ábra).
- Szúrja át a hálózati vezeték tömítődugóját (5.5. ábra).
- Szerelés vakolat alatti vezetékvezetés esetén (5.6. ábra).
- Szerelés vakolat fölötti vezetékvezetés esetén (5.7. ábra).
- Csatlakoztassa rá a csatlakozókábelét (5.8. ábra).
- Az áramellátást kapcsolja be (5.9. ábra).
- Végezze el a beállításokat → "6. Működés".
- Rakja fel a búrát (5.9. ábra).

## 6. Működés

### Gyári beállítások

- Szűrületi beállítás 2.000 lux
- Hatótávolság beállítás 8 m
- Idő beállítás 5 másodperc
- Alapvilágítási funkció Ki

Miután rászerezte a házat, és a lámpát hálózatra csatlakoztatta, használatba veheti a mozgásérzékelős lámpát. Amikor a világításkapcsoló segítségével manuálisan üzembe helyezi a lámpát, az a 10 mp-es beállítási fázis letelte után

## Folyamatos világítási üzem (6.3. ábra)

### 1) Folyamatos világítás bekapcsolása:

**Kapcsoló 2 x KI és BE.** A lámpa 4 órán át folyamatosan világítani fog. Utána önműködően ismét érzékelős üzemre kapcsol.

### 2) Folyamatos világítás kikapcsolása:

**Kapcsoló 1 x KI és BE.** A lámpa elalszik, ill. érzékelős üzemre kapcsol.

#### Fontos:

A kapcsolásokat 0,2 és 1 másodperc közötti időtartományban kell elvégezni.

A mellékelt takarólemezek bedugásával a hatótávolság négy irányban csökkenthető. (6.4. ábra)

## 7. Ápolás és karbantartás

A termék nem igényel karbantartást.

A lámpa felülete szennyeződés esetén (tisztítószér alkalmazása nélkül) nedves kendővel tisztítható meg.

A vészvilágító lámpát az adott ország specifikus előírásait figyelembe véve kell karbantartani.

**Fontos:** A vezérlőmű nem cserélhető.

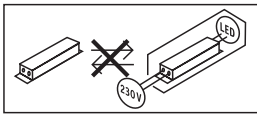

## 8. Ártalmatlanítás

Gondoskodjon az elektromos készülékek, a tartozékok és a csomagolás környezetbarát újrahasznosításáról.



Ne dobjon elektromos készülékeket a háztartási szeméttel!

### Csak az EU tagállamaira vonatkozik:

A használt elektromos és elektronikus berendezésekre vonatkozó hatályos európai irányelvek értelmében és azok nemzeti jogrendszerbe történő átültetése szerint a már nem működőképes elektromos berendezéseket külön kell gyűjteni és környezetbarát újrahasznosításukról kell gondoskodni.



Az elhasználtott készülékeket, akkumulátorokat/ elemeket ne dobja ki a háztartási szeméttel, és ne is dobja tűzbe vagy vízbe. Az akkumulátorokat/ elemeket külön kell összegyűjteni, újrahasznosítani, vagy környezetbarát módon ártalmatlanítani.

### Csak az EU országaira vonatkozik:

Az RL 2006/66/EK irányelv szerint a hibás vagy elhasználtott akkumulátorokat/elemeket újra kell hasznosítani. A már nem használható akkumulátorok/elemek leadhatók egy értékesítési vagy egy veszélyes anyag gyűjtő helyen.

## 9. Gyártói garancia

**Gyártói garancia** STEINEL GmbH, Dieselstrasse 80-84, DE-33442 Herzebrock-Clarholz, Németország

Ezt a Steinel-terméket a legnagyobb gondossággal gyártották, működését és biztonságosságát az érvényes előírások szerint bevizsgálták, majd szűrőpróba szerűen ellenőrizték. A Steinel garanciát vállal a kifogástalan minőségre és működésre. A garancia ideje 36 hónap, ami a vásárlás napján kezdődik. Minden olyan hibát kijavítunk, ami anyag- vagy gyártási hibára vezethető vissza. A garancia teljesítésének módját mi választjuk meg: ez lehet a hibás alkatrész megjavítása vagy kicserélése. A garancia nem vonatkozik a kopóalkatrészeknek bekövetkező károkra, valamint az olyan károkra és hiányosságokra, amelyek a szakszerűtlen kezelés vagy karbantartás miatt következnek be. Idegen objektumokon keletkező következményes károk ki vannak zárva a garancia köréből.

Garanciát csak akkor vállalunk, ha a készüléket szétszerelésen kívül állapotban jól becsomagolják, mellékelik a hiba rövid leírását, a (vásárlás időpontjával és a kereskedő pecsétjével ellátott) pénztárbekötöt vagy számlát, és ezeket elküldik az illetékes szerviznek.

**Javító szolgálat:** A garanciaidő lejártá után, vagy a garancia hatálya alá nem tartozó hiányosságok esetén tudakolja meg az Önhöz legközelebb eső szervizünkben, hogy milyen lehetőségei vannak a helyreállításra.

**3 ÉV  
GYÁRTÓI  
GARANCIA**

## 10. Megfelelőségi nyilatkozat

STEINEL GmbH igazolja, hogy a RS 20 S típusú rádióberendezés megfelel a 2014/53/EU irányelvnek.

Az EU-megfelelőségi nyilatkozat teljes szövege elérhető a következő internetes címen: [www.steinel.de](http://www.steinel.de)

## 11. Műszaki adatok

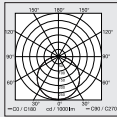
Méreték (átm. x mé)	Ø 280 × 110 mm	
Hálózati feszültség	220–240 V, 50/60 Hz	
Anyag	PMMA (búra)	
Teljesítményfelvétel ( $P_{on}$ )	9,40 W	
Standby érzékelő ( $P_{sb}$ )	0,50	
Hálózati áram	230 V - 45 mA	
Teljesítménytényező	0,91	
További kapcsolási teljesítmények	Izzó-/halogénlámpa teljesítmény	800 W
	Fénycsőlámpák elektronikus előtétek	250 W
	Fénycsőlámpák, kompenzálatlan	400 VA
	Fénycsőlámpák, sorosan kompenzált	400 VA
	Fénycsőlámpák párhuzamosan kompenzált	400 VA
	Kisfeszültségű halogénlámpák	800 VA
	LED < 2 W	100 W
	2 W < LED < 8 W	125 W
	LED > 8 W	250 W
	Kapacitív terhelés	88 µF
Fényáram (360°)	942 lm	
Hatásfok	100 lm/W	
Színhőmérséklet	3.000 K (meleg fehér = WW)	
Színvisszaadási index	$R_a = 82$	
Közepes mérési élettartam	L70B50 25 °C esetén: 60.000 óra	
Színkonzisztencia SDCM	SDCM 3	
Fényeloszlás		
NF-ás technika	5,8 GHz (a hőmérséklettől függetlenül a legkisebb mozgásra is reagál)	
Érzékelési szög	360°, 160°-os nyitási szöggel	
Leadási teljesítmény	kb. 1 mW	
Hatótávolság	1 – 8 m	
Időbeállítás	5 mp – 15 perc	
Alapfény	10 %	
Alkonykapcsoló-beállítás	2 – 2.000 lux	
A védelem fajtája	IP 44	
Védelmi osztály	II	
Hőmérséklettartomány	-10 és +40°C között	
Energiahatékonysági osztály	A termék „E” energiahatékonysági osztályba tartozó fényforrást tartalmaz.	

HU

## 12. Üzemzavarok

Zavar	Oka	Elhárítása
A mozgásérzékelős lámpán nincs feszültség.	<ul style="list-style-type: none"> <li>■ Kioldott a biztosíték, nincs bekapcsolva, megtört a vezeték</li> <li>■ Rövidzárlat a hálózati betápvezetékben</li> <li>■ Az esetleg meglévő hálózati kapcsoló ki van kapcsolva</li> </ul>	<ul style="list-style-type: none"> <li>■ Kapcsolja be a biztosítékot, cserélje ki, kapcsolja be a hálózati kapcsolót, ellenőrizze a vezetéket a feszültségellenőrzővel</li> <li>■ Ellenőrizze a csatlakozásokat</li> <li>■ Kapcsolja be a hálózati kapcsolót</li> </ul>
A mozgásérzékelős lámpa nem kapcsol be.	<ul style="list-style-type: none"> <li>■ Helytelen szürkületi beállítást választott</li> <li>■ A hálózati kapcsoló KI van kapcsolva</li> <li>■ Kioldott a biztosíték</li> </ul>	<ul style="list-style-type: none"> <li>■ Állítsa be újra</li> <li>■ Kapcsolja be</li> <li>■ Kapcsolja be a biztosítékot, cserélje, esetleg ellenőrizze a csatlakozásokat</li> </ul>
A mozgásérzékelős lámpa nem kapcsol ki	<ul style="list-style-type: none"> <li>■ Folyamatos mozgás az érzékelési területen</li> </ul>	<ul style="list-style-type: none"> <li>■ Ellenőrizze a területet</li> </ul>
A mozgásérzékelős lámpa érzékelhető mozgás nélkül szükségtelenül bekapcsol.	<ul style="list-style-type: none"> <li>■ A lámpa nincs elmozdulás-mentesen szerelve</li> <li>■ Mozgás történt, amit azonban a megfigyelő nem érzékelt (mozgás a fal mögött, kis tárgy mozgás a lámpa közvetlen közelében stb.)</li> </ul>	<ul style="list-style-type: none"> <li>■ Szerelje fel a lámpa házát szilárdan</li> <li>■ Ellenőrizze a területet</li> </ul>
A mozgásérzékelős lámpa mozgás ellenére nem kapcsol be.	<ul style="list-style-type: none"> <li>■ A zavar minimálisra csökkentése érdekében a készülék elnyomja a gyors mozgásokat, vagy túl kicsi a beállított érzékelési terület</li> <li>■ Helytelen szürkületi beállítást választott</li> </ul>	<ul style="list-style-type: none"> <li>■ Ellenőrizze a területet</li> <li>■ Állítsa be újra</li> </ul>



## 1. K tomuto dokumentu

### Pozorně si jej přečtete a uschovejte!

- Chráněno autorským právem. Dotisk, i částečný, jen s naším souhlasem.
- Změny, které slouží technickému pokroku, vyhrazeny.

### Vysvětlení symbolů



Varování před nebezpečím!



Odkaz na text v dokumentu.

## 2. Všeobecné bezpečnostní pokyny



Před zahájením jakýchkoli prací na přístroji přerušit přívod napětí!

- Připojované elektrické vedení nesmí být během montáže pod napětím. Proto je nejprve třeba vypnout proud a poté pomocí zkušebníčky napětí zkontrolovat, zda je vedení bez napětí.
- Při instalaci sensorového svítidla se jedná o práci na síťovém napětí. Musí proto být provedena odborně podle obvyklých předpisů pro instalaci elektrických zařízení a podmínek jejich připojení dle ČSN. (např. **DE**-VDE 0100, **AT**-ÖVE / ÖNORM E8001-1, **CH**-SEV 1000)
- Používejte jen originální náhradní díly.
- Opravy může provést jen odborný servis.

## 3. RS 20 S

### Používání v souladu s určením

- Sensorové nástěnné/stropní svítidlo s aktivním hlásičem pohybu. Ve venkovní oblasti je kvůli citlivému zachytu použitelné jen pod podmíněně

Integrovaný senzor VF vysílá vysokofrekvenční elektromagnetické vlny (5,8 GHz) a přijímá jejich echo. Při sebemenším pohybu v oblasti zachytu svítidla rozezná senzor změnu echa. Mikroprocesor pak inicializuje spínací povel „zapnout světlo“. Zachyt je možný i přes dveře, okenní tabule nebo tenké stěny.

### Upozornění:

Vysokofrekvenční výkon senzoru VF činí asi 1 mW – což je jen tisícina vysílacího výkonu mobilního telefonu nebo mikrovlnné trouby.

### Oblasti zachytu při montáži na strop:

- 1) Minimální dosah (Ø 1 m)
- 2) Maximální dosah (Ø 8 m)

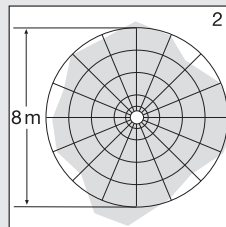
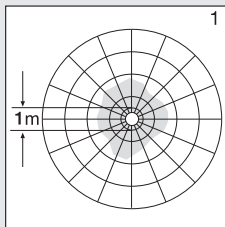

### Oblasti zachytu při montáži na stěnu:

- 3) Minimální dosah (Ø 1 m)
- 4) Maximální dosah (Ø 8 m)

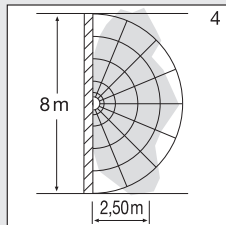
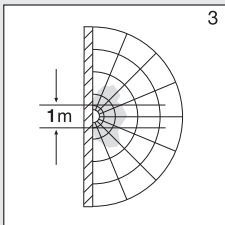

### Rozsah dodávky (obr. 3.1)

- Sensorové svítidlo
- 3 distanční držáky
- 2 zásuvné lišty

### Rozměry výrobku (obr. 3.2)

### Přehled zařízení (obr. 3.3)

- A Skříň elektroniky
- B Světelný senzor
- C Senzor VF
- D Připojovací svorka
- E Utěšňovací zátka
- F Zásuvná krycí clona
- G Nastavení základního světla
- H Časové nastavení
- I Nastavení dosahu
- J Soumrakové nastavení

### Rozložení svítivosti (obr. 3.4)

## 4. Elektrické připojení

### Schéma zapojení (obr. 4.1)

K připojení k elektrické síti použijte třípólový kabel:

- L** = fázový vodič (většinou černý, hnědý nebo šedý)
- N** = neutrální vodič (většinou modrý)
- PE** = ochranný vodič (zelenožlutý)
- ↓** = spínaný fázový vodič (většinou černý, hnědý nebo šedý)

V případě pochybností je nutno identifikovat jednotlivé vodiče kabelu pomocí zkoušečky napětí; zda jsou zase bez napětí. Fázový (L), (J), i neutrální vodič (N) se připojí k přípojovací svorce.

#### Důležité:

Případná záměna přívodů způsobí po zapnutí zkrat v přístroji nebo ve vaší pojistkové krabici. V tomto případě je nutno jednotlivé kabely opakovaně identifikovat a poté znovu zapojit. V přírodním síťovém vedení může být samozřejmě instalován běžný síťový vypínač (při použití bez modulu nouzového osvětlení).

Připojení k útlumovému regulátoru vede k poškození senzorového svítidla.

#### Upozornění:

Nedotýkat se přímo LED.

#### Upozornění:

Světelný zdroj tohoto svítidla nelze vyměnit. Jestliže musí být světelný zdroj vyměněn (např. na konci své životnosti), je třeba vyměnit celé svítidlo.

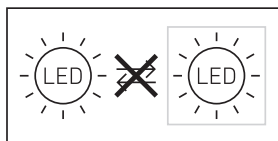

## 5. Montáž

- Zkontrolovat poškození u všech konstrukčních dílů.
- Při poškození výrobek nepoužívat.
- Při montáži senzorového svítidla dbát, aby bylo upevněno bez otřesů.
- Vhodné montážní místo vybrat při zohlednění dosahu a zachycení pohybu.
- Nevhodné pro stropní montáž u přírodního vedení na omítku. (Obr. 5.1)

#### Postup při montáži

- Vypnout napájení elektrickým proudem (obr. 4.1).
- Z tělesa sejmout ochranný kryt (obr. 5.2).
- Vyznačit otvory k vrtání (obr. 5.3).
- Vyvrát otvory a vložit hmoždinky (obr. 5.4).
- Prorazit utěšňovací zátku pro síťové přírodní vedení (obr. 5.5).
- Montáž u síťového přírodního vedení pod omítku (obr. 5.6).
- Montáž u síťového přírodního vedení na omítku (obr. 5.7).
- Připojit přípojovací kabel (obr. 5.8).
- Zapnout napájení elektrickým proudem (obr. 5.9).
- Provést nastavení → „6. Funkce“
- Nasadit ochranný kryt (obr. 5.9).

## 6. Funkce

#### Nastavení z výroby

- Soumrakové nastavení 2.000 lx
- Nastavení dosahu 8 m
- Časové nastavení 5 sekund
- Funkce základního osvětlení Vyp

Po kompletní montáži tělesa a připojení k síti může být senzorové svítidlo uvedeno do provozu. Při manuálním uvádění svítidla do provozu spínačem světla se svítidlo pro dobu fáze měření po 10 sekundách vypne a následovně je aktivní pro senzorový provoz. Opětovné stisknutí vypínače světla není potřeba.

#### Otočný regulátor (obr. 6.2)

#### Soumrakové nastavení (práh citlivosti) (J)

Požadovanou prahovou reakční hodnotu svítidla je možno plynule nastavit v rozmezí od asi 2 lx do 2.000 lx.

- Otočný regulátor nastavený na + = provoz za denního světla (nezávisle na jasu)
- Otočný regulátor nastavený na – = soumrakový provoz (asi 2 lx)

Při nastavování oblasti záchytu a provádění funkční zkoušky za denního světla musí být otočný regulátor nastaven na +.

#### Nastavení dosahu (citlivost) (I)

Pod pojmem dosah je míněn přibližný kruhovitý průměr na zemi, který při montáži ve výšce 2,5 m vyplyne jako oblast záchytu.

- Otočný regulátor + = max. dosah 8 m
- Otočný regulátor – = min. dosah 1 m

#### Časové nastavení (doba doběhu) (H)

Požadovanou dobu, po kterou má být svítidlo zapnuto, je možno nastavit plynule v rozmezí od asi 5 sekund do max. 15 minut. Každým pohybem před uplynutím této doby budou znovu spuštěny automatické hodiny.

- Otočný regulátor + = asi 15 minut
- Otočný regulátor – = asi 5 sekund

#### Upozornění:

Po každém vypnutí svítidla je opětovně zachycování pohybu přerušeno asi na 1 sekundu. Teprve po uplynutí této doby může svítidlo při pohybu zase zapnout světlo.

K nastavení oblasti záchytu a pro funkční test se doporučuje nastavit nejkratší čas.

#### Funkce základního osvětlení (G)

Funkce základního osvětlení umožňuje osvětlení se světelným výkonem přibližně 10 %, jestliže je dosaženo nastaveného jasu. Při pohybu v oblasti záchytu bude po nastavenou dobu svítit světlo se 100 % jasem. Po uplynutí nastavené doby světlo úplně zhasne. Pokud by stále ještě mělo být dosaženo nastaveného jasu, základní světlo se zase zapne.

- Otočný regulátor nastavený na ☺ = základní světlo ZAP
- Otočný regulátor nastavený na ☹ = základní světlo VYP
- Otočný regulátor nastavený na 10 min = základní světlo 10 minut
- Otočný regulátor nastavený na 30 min = základní světlo 30 minut

Základní světlo je zapnuté, jestliže není dosaženo prahu jasu. U aktivního provozu za denního světla je základní světlo vždy zapnuté. Základní světlo se každou hodinu vypne ke změření jasu prostředí. Po krátké době se základní světlo zase zapne.

#### Funkce trvalého osvětlení

Je-li v přírodním síťovém vedení zařazen volitelný síťový vypínač, jsou vedle jednoduchého zapínání možné i následující funkce:

## Provoz trvalého osvětlení (obr. 6.3)

### 1) Zapnutí trvalého osvětlení:

Vypínač 2x vyp. a zap. Svítidlo se na 4 hodiny nastaví na trvalé osvětlení. Poté opět automaticky přejde do senzorového provozu.

### 2) Vypnutí trvalého osvětlení:

Vypínač 1x vyp. a zap. Svítidlo zhasne, popř. přejde do senzorového provozu.

#### Důležité:

Spínání musí být provedeno v rozmezí od 0,2 do 1 sekundy.

Nasunutím přiložených zásuvných krycích clon můžete omezit dosah ve čtyřech směrech. (obr. 6.4)

## 7. Údržba a ošetřování

Výrobek je bezúdržbový.

Svítidlo lze v případě znečištění očistit vlhkým hadříkem (bez použití čisticích prostředků).

Svítidlo nouzového osvětlení musí být pravidelně udržováno podle předpisů dané země.

**Důležité:** Provozní přístroj nelze vyměnit.

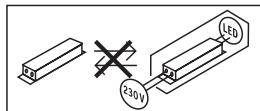

## 8. Likvidace

Elektrická zařízení, příslušenství a obaly by měly být odvezeny k ekologickému opětovnému zhodnocení.



Nevyhazujte elektrická zařízení do domovního odpadu!

#### Jen pro země EU:

V souladu s platnou evropskou směrnicí o odpadních elektrických a elektronických zařízeních a jejím převedení do národního práva musí být nepoužitelná elektrická zařízení separována a odevzdána k ekologickému opětovnému zhodnocení.



Staré přístroje, akumulátory/baterie neházejte do domovního odpadu, ohně nebo vody. Akumulátory/baterie se mají sbírat, recyklovat nebo ekologicky likvidovat.

#### Jen pro země EU:

Podle směrnice RL 2006/66/ES musí být vadné nebo opotřebené akumulátory/baterie recyklovány. Nepoužitelné akumulátory/baterie můžete odevzdat v prodejní nebo ve sběrně nebezpečných odpadů.

## 9. Záruka výrobce

**Záruka výrobce** STEINEL GmbH, Dieselstrasse 80-84, DE-33442 Herzebrock-Clarholz, Německo

Tento výrobek firmy Steinel je vyráběn s maximální pozorností věnovanou jeho funkčnosti a bezpečnosti, které byly vyzkoušeny podle platných předpisů, přičemž se výrobek rovněž podrobil namátkové výstupní kontrole. Firma Steinel přebírá záruku za bezvadné provedení a funkčnost. Záruka se poskytuje v délce 36 měsíců a začíná dnem prodeje výrobku spotřebiteli. Odstraněny vám budou výrobní vady a závady zapříčiněné vadným materiálem, přičemž záruka spočívá v opravě nebo výměně chybného dílu dle našeho výběru. Záruka se nevztahuje na škody na dílech podléhajících opotřebení, na škody a vady zapříčiněné nesprávným zacházením nebo údržbou. Uplatňování dalších nároků následných škod na cizích věcech je vyloučeno. Záruka bude uznána jen tehdy, bude-li nedemontovaný přístroj dobře zabalen, přiložen krátký popis závady, pokladní stvrženka nebo faktura (datum prodeje a razítko prodejny), poslán na adresu příslušného servisu.

**Servisní opravy:** Po uplynutí záruční doby nebo v případě závad bez nároku na záruku se ve vašem nejbližším servisu zeptejte na možnost opravy.

**3 LETÁ  
ZÁRUKA  
VÝROBCE**

## 10. Prohlášení o shodě

Tímto STEINEL GmbH prohlašuje, že typ rádiového zařízení RS 20 S je v souladu se směrnicí 2014/53/EU.

Úplné znění EU prohlášení o shodě je k dispozici na této internetové adrese: [www.steinel.de](http://www.steinel.de)

CZ

## 11. Technické parametry

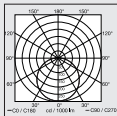
Rozměry (Ø x h)	Ø 280 x 110 mm	
Síťové napětí	220–240 V, 50/60 Hz	
Materiál	PMMA (ochranný kryt)	
Příkon ( $P_{on}$ )	9,40 W	
Standby senzor ( $P_{sb}$ )	0,50	
Síťový proud	230 V – 45 mA	
Účinnost	0,91	
Dodatečné spínané výkony	zatížení žárovky/halogenové žárovky	800 W
	zářivky elektronická předřadná zařízení	250 W
	zářivky nekompenzované	400 VA
	zářivky sériově kompenzované	400 VA
	zářivky paralelně kompenzované	400 VA
	nízkonapěťové halogenové žárovky	800 VA
	LED < 2 W	100 W
	2 W < LED < 8 W	125 W
	LED > 8 W	250 W
	kapacitní zatížení	88 µF
Světelný tok (360°)	942 lm	
Efektivnost	100 lm/W	
Barevná teplota	3.000 K (teplá bílá = WW)	
Index reprodukce barev	$R_a = 82$	
Průměrná jmenovitá životnost	L70B50 při 25 °C: 60.000 hod.	
Konzistence barev SDCM	SDCM 3	
Rozložení svítivosti		
Technika VF	5,8 GHz (nezávisle na teplotě reaguje na sebemenší pohyby)	
Úhel záchytu	360° s úhlem otevření 160°	
Vysílací výkon	asi 1 mW	
Dosah	1–8 m	
Časové nastavení	5 s–15 min	
Základní světlo	10 %	
Soumrakové nastavení	2–2.000 lx	
Krytí	IP 44	
Třída ochrany	II	
Teplotní rozmezí	-10 až +40 °C	
Třída energetické účinnosti	Tento výrobek obsahuje světelný zdroj s třídou úspornosti „E“.	

## 12. Provozní poruchy

Porucha	Příčina	Náprava
Senzorové svítidlo bez napětí	<ul style="list-style-type: none"><li>■ Pojistka zareagovala, svítidlo není zapnuté, přerušené vedení</li><li>■ Zkrat v přívodním síťovém vedení</li><li>■ Eventuálně vypnutý stávající síťový vypínač</li></ul>	<ul style="list-style-type: none"><li>■ Zapnout, vyměnit pojistku; zapnout síťový vypínač, zkontrolovat vedení pomocí zkoušečky napětí</li><li>■ Zkontrolovat připojení</li><li>■ Zapnout síťový vypínač</li></ul>
Senzorové svítidlo nezapíná	<ul style="list-style-type: none"><li>■ Zvoleno nesprávné soumrakové nastavení</li><li>■ Síťový vypínač v poloze VYPNUTO</li><li>■ Pojistka zareagovala</li></ul>	<ul style="list-style-type: none"><li>■ Znovu nastavit</li><li>■ Zapnout</li><li>■ Zapnout, vyměnit pojistku, popř. zkontrolovat připojení</li></ul>
Senzorové svítidlo nevypíná	<ul style="list-style-type: none"><li>■ Trvalý pohyb v oblasti záchyty.</li></ul>	<ul style="list-style-type: none"><li>■ Zkontrolovat oblast</li></ul>
Senzorové svítidlo zapíná bez patrného pohybu	<ul style="list-style-type: none"><li>■ Svítidlo není namontováno tak, aby bylo zabezpečeno proti pohybu</li><li>■ K pohybu došlo, ale nebyl rozeznán pozorovatelem (pohyb za stěnou, pohyb malého objektu v bezprostřední blízkosti svítidla atd.)</li></ul>	<ul style="list-style-type: none"><li>■ Pevně namontovat těleso</li><li>■ Zkontrolovat oblast</li></ul>
Senzorové svítidlo při pohybu nezapíná	<ul style="list-style-type: none"><li>■ K minimalizaci poruch jsou potlačeny rychlé pohyby nebo je nastavena příliš malá oblast záchyty</li><li>■ Zvoleno nesprávné soumrakové nastavení</li></ul>	<ul style="list-style-type: none"><li>■ Zkontrolovat oblast</li><li>■ Znovu nastavit</li></ul>

## 1. O tomto dokumente

### Pozorne si ho prečítajte a uschovajte!

- Chránené autorským právom. Dotlač, aj keď iba v skrátenej verzii, je povolená iba s našim súhlasom.
- Vyhradzujeme si právo na zmeny slúžiace technickému pokroku.

### Vysvetlenie symbolov



Varovanie pred nebezpečenstvami!



Odkaz na textové pasáže v dokumente.

## 2. Všeobecné bezpečnostné pokyny



Pred všetkými prácami na prístroji prerušte prívod napätia!

- Pri montáži musí byť pripájané elektrické vedenie bez napätia. Preto je potrebné najskôr vypnúť elektrický prúd a skontrolovať beznapätovosť pomocou skúšačky napätia.
- Pri inštalácii senzorového svetidla ide o prácu na sieťovom napätí. Inštalácia sa preto musí vykonať podľa inštalčných predpisov a podmienok pripojenia platných v danej krajine. (napr. **DE**-VDE 0100, **AT**-ÖVE / ÖNORM E8001-1, **CH**-SEV 1000)
- Používajte iba originálne náhradné diely.
- Opravy smú vykonávať iba autorizované servisné dielne.

## 3. RS 20 S

### Správne používanie

- Nástenné/stropné senzorové svetidlo s aktívnym snímačom pohybu. V exteriéroch použiteľné iba za určitých podmienok z dôvodu citlivého snímania.

Integrovaný vysokofrekvenčný senzor vysiela elektromagnetické vlny (5,8 GHz) a prijíma ich echo. Už pri najmenšom pohybe v oblasti snímania svetidla zaznamená senzor zmenu odozvy. Mikroprocesor potom vydá spínací príkaz „Zapnúť svetlo“. Snímanie je možné cez dvere, sklenené tabule alebo tenké steny.

**Upozornenie:** Vysokofrekvenčný výkon vysokofrekvenčného senzora predstavuje cca 1 mW – to je len 1/1000 vysiellaného výkonu mobilného telefónu alebo mikrovlnnej rúry.

### Oblasti snímania pri montáži na strop:

- 1) Minimálny dosah (Ø 1 m)
- 2) Maximálny dosah (Ø 8 m)

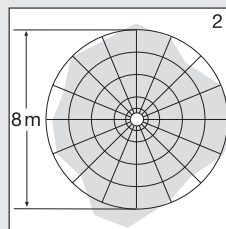
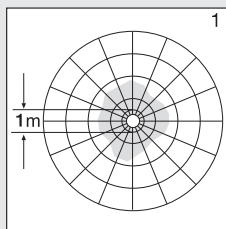

### Oblasti snímania pri montáži na stenu:

- 3) Minimálny dosah (Ø 1 m)
- 4) Maximálny dosah (Ø 8 m)

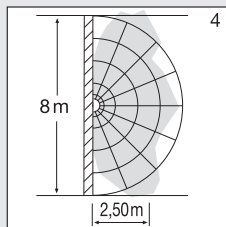
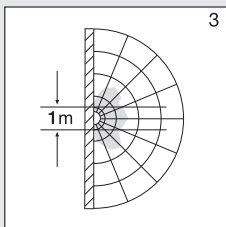

### Rozsah dodávky (obr. 3.1)

- senzorové svetidlo
- 3 dištančné držiaky
- 2 násuvné kryty

### Rozmery produktu (obr. 3.2)

### Prehľad produktu (obr. 3.3)

- A elektronická skrinka
- B svetelný senzor
- C VF senzor
- D pripojovacia svorka
- E tesniaca zátka
- F násuvný kryt
- G nastavenie základného svetla
- H nastavenie času
- I nastavenie dosahu
- J nastavenie stmievania/svitania

### Distribúcia intenzity svetla (obr. 3.4)

## 4. Elektrické pripojenie

### Schéma zapojenia (obr. 4.1)

Napájacie vedenie pozostáva z 3-žilového kábla:

- L** = fáza (zvyčajne čierna, hnedá alebo sivá)
- N** = neutrálny vodič (zvyčajne modrý)
- PE** = ochranný vodič (zeleno-žltý)
- ↓** = spínaná fáza (zvyčajne čierna, hnedá alebo sivá)

V prípade pochybností identifikujte káble pomocou skúšačky napätia; potom ich znova odpojte od napätia. Fáza (**L**), (**↓**), ako aj neutrálny vodič (**N**) sa pripoja na pripojovaciu svorku.

### Dôležité:

Zámena vodičov neskôr vedie k skratu v prístroji alebo v skrinke s poistkami. V tomto prípade jednotlivé káble ešte raz identifikujte a nanovo zapojte. Na sieťové vedenie sa môže nainštalovať sieťový spínač na zapínanie a vypínanie (pri použití bez modulu núdzového svetla).

Pripojenie na stmievač vedie k poškodeniu sensorového svetidla.

### Upozornenie:

Nedotýkajte sa priamo LED diódy.

**Poznámka:** Svetelný zdroj tohto svetidla sa nedá nahradiť. V prípade nutnosti výmeny svetelného zdroja (napr. na konci jeho životnosti) sa musí vymeniť celé svetidlo.

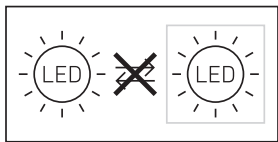

## 5. Montáž

- Všetky diely skontrolujte vzhľadom na poškodenie.
- Pri poškodeníach výrobok neuvádzajte do prevádzky.
- Pri montáži sensorového svetidla dbajte na to, aby bolo upevnené na mieste bez otrasov.
- Vyberte vhodné miesto montáže, zohľadnite dosah a snímanie pohybu.
- Nevhodné na stropnú montáž pri prípojnom nadomietkovom vedení. (obr. 5.1)

### Montážny postup

- Vypnite napájanie elektrickým prúdom (obr. 4.1).
- Kryt odpojte od telesa (obr. 5.2).
- Naznačte otvory na vŕtanie (obr. 5.3).
- Vyvŕtajte otvory a vložte hmoždinky (obr. 5.4).
- Prerazte tesniace zátky pre sieťový privod (obr. 5.5).
- Montáž pri prípojnom podomietkovom vedení (obr. 5.6).
- Montáž pri prípojnom nadomietkovom vedení (obr. 5.7).
- Pripojte prípojný kábel (obr. 5.8).
- Zapnite napájanie elektrickým prúdom (obr. 5.9).
- Vykonajte nastavenia. → „6. Funkcia“
- Nasadte kryt (obr. 5.9).

## 6. Funkcia

### Nastavenia z výroby

- **Nastavenie stmievania:** 2.000 lx
- **Nastavenie dosahu:** 8 m
- **Nastavenie času:** 5 s
- **Funkcia základného svetla:** Vyp

Po montáži telesa a pripojení na sieť sa môže sensorové svetidlo uviesť do prevádzky. Pri manuálnom uvedení svetidla do prevádzky pomocou svetelného vypínača sa svetidlo vypne kvôli fáze zamerania po 10 sekundách a následne je aktívne pre sensorovú prevádzku. Opätovné stlačenie svetelného spínača nie je potrebné.

### Nastavovací regulátor (obr. 6.2)

### Nastavenie stmievania (prahu citlivosti) (J)

Požadovaný prah citlivosti svetidla sa môže plynulo nastaviť od cca 2 lx do 2.000 lx.

- nastavovací regulátor nastavený na + = prevádzka pri dennom svetle (nezávisle od jasu)
- nastavovací regulátor nastavený na – = režim stmievania (cca 2 lx)

Pri nastavovaní oblasti snímania a za účelom testu funkčnosti pri dennom svetle musí byť nastavovací regulátor nastavený na +.

### Nastavenie dosahu (citlivosti) (I)

Pod pojmom dosah sa rozumie približne kruhový priemer na podlahe, ktorý vznikne pri montáži vo výške 2,5 m a vytvorí tak oblasť snímania.

- Nastavovací regulátor + = max. dosah 8 m
- Nastavovací regulátor – = min. dosah 1 m

### Nastavenie času (doby dobehu) (H)

Požadovaná doba svietenia svetidla sa môže plynulo nastaviť od cca 5 s do max. 15 min. Každým zaznamenaným pohybom pred uplynutím tohto času sa odpočítavanie doby svietenia začne odzovnu.

- Nastavovací regulátor + = cca 15 minút
- Nastavovací regulátor – = cca 5 sekúnd

### Upozornenie:

Po každom vypnutí svetidla je opätovné snímanie pohybu prerušené na cca 1 sekundu. Až po uplynutí tohto času môže svetidlo pri pohybe opäť zapnúť svetlo.

Pri nastavovaní oblasti snímania a za účelom testu funkčnosti sa odporúča nastaviť najkratší čas.

### Funkcia základného svetla (G)

Funkcia základného svetla umožňuje osvetlenie na úrovni cca 10 % svetelného výkonu, keď sa dosiahne nastavená hodnota svetlosti. V prípade pohybu v oblasti snímania sa svetlo zapne na nastavený čas so 100 % svetlosťou. Po uplynutí nastaveného času sa svetlo úplne vypne. Ak je stále dosiahnutá nastavená hodnota svetlosti, základné svetlo sa znova zapne.

- Regulátor na  $\text{C}$  = základné svetlo ZAP
- Regulátor na Off = základné svetlo VYP
- Regulátor na 10 min. = základné svetlo 10 minút
- Regulátor na 30 min. = základné svetlo 30 minút

Základné svetlo je zapnuté, keď nie je dosiahnutá úroveň svetlosti. Pri aktivovanej prevádzke pri dennom svetle je základné svetlo vždy zapnuté. Základné svetlo sa vypne každú hodinu, aby zmeralo svetlosť okolia. Po krátkej dobe sa základné svetlo znova zapne.

### Funkcia trvalého svetla

Ak sa k napájacímu vedeniu namontuje voliteľný sieťový spínač, sú okrem jednoduchého zapnutia a vypnutia možné nasledujúce funkcie:

### Režim trvalého svetla (obr. 6.3)

#### 1) zapnutie trvalého svetla:

spínač 2x VYP a ZAP. Svetidlo sa na 4 hodiny nastaví na trvalé svetlo. Následne sa automaticky znovu prepne do sensorovej prevádzky.

## 2) vypnutie trvalého svetla:

spínač 1 × VYP a ZAP. Svetidlo sa vypne, resp. prejde do senzorovej prevádzky.

### Dôležité:

Jednotlivé spínania sa musia vykonať v rozmedzí 0,2 až 1 s.

Zasunutím priložených násuvných krytov môžete dosah zmenšiť v 4 smeroch. (obr. 6.4)

## 7. Starostlivosť a údržba

Výrobok nevyžaduje údržbu.

Svetidlo môžete v prípade znečistenia očistiť vlhkou handrou (bez čistiaceho prostriedku).

Na svetidle s núdzovým svetlom sa musí pravidelne vykonávať údržba v súlade s predpismi špecifickými pre danú krajinu.

**Upozornenie:** Prevádzkový prístroj sa nedá vymeniť.

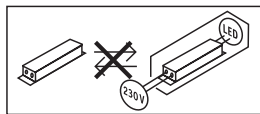

## 8. Likvidácia

Elektrické zariadenia, príslušenstvo a obaly odovzdajte na ekologickú recykláciu.



Elektrické zariadenia nevyhadzujte do komunálneho odpadu!

### Iba pre krajiny EÚ:

Podľa platnej európskej smernice o odpade z elektrických a elektronických zariadení a jej implementácie do národnej legislatívy sa musia nepoužívané elektrické a elektronické zariadenia zbierať separovane a odovzdať na ekologickú recykláciu.



Staré prístroje, akumulátory/batérie nevyhadzujte do domového odpadu, do ohňa ani do vody. Akumulátory/batérie by sa mali zbierať, recyklovať, alebo ekologicky zlikvidovať.

### Iba pre krajiny EÚ:

Podľa smernice 2006/66/ES sa musia chybné alebo spotrebované akumulátory/batérie recyklovať. Viac nepoužiteľné akumulátory/batérie môžu byť odovzdané na predajnom mieste alebo v zberni nebezpečných odpadov.

## 9. Záruka výrobcu

**Záruka výrobcu** STEINEL GmbH, Dieselstrasse 80-84, DE-33442 Herzebrock-Clarholz, Nemecko

Tento výrobok spoločnosti Steinel bol vyrobený s maximálnou dôslednosťou, skontrolovaný z hľadiska funkčnosti a bezpečnosti podľa platných predpisov a následne podrobený náhodnej kontrole. Spoločnosť Steinel preberá záruku za bezchybný stav a funkčnosť. Záručná doba je 36 mesiacov a začína plynúť dňom predaja spotrebiteľovi. Odstránime nedostatky, ktoré vyplývajú z chyby materiálu alebo výrobných chyby, záručné plnenie sa uskutočňuje opravou alebo výmenou chybných dielov podľa nášho uváženia. Záručné plnenie sa nevzťahuje na poškodenie opotrebovateľných dielov ani na škody a nedostatky, ktoré vzniknú nesprávnym zaobchádzaním alebo údržbou. Ďalšie následné škody na cudzích objektoch sú zo záruky vylúčené.

Záruka je platná len vtedy, ak sa nerozobraný prístroj s krátkym popisom chyby spolu s pokladničným dokladom alebo faktúrou (dátum kúpy a pečiatka predajcu) zašle riadne zabalený do príslušného servisu.

**Servis pre opravy:** Po uplynutí záručnej doby alebo v prípade chýb, na ktoré sa nevzťahuje záruka, sa o možnosti opravy informujte na najbližšej servisnej stanici.

**3** ROKY  
ZÁRUKA  
VÝROBCU

## 10. Vyhlásenie o zhode

STEINEL GmbH týmto vyhlasuje, že rádiové zariadenie typu RS 20 S je v súlade so smernicou 2014/53/EÚ. Úplné EÚ vyhlásenie o zhode je k dispozícii na tejto internetovej adrese: [www.steinell.de](http://www.steinell.de)

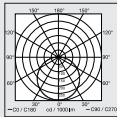

## 11. Technické údaje

Rozmery (Ø x H)	Ø 280 × 110 mm	
Sieťové napätie	220–240 V, 50/60 Hz	
Materiál	PMMA (kryt)	
Príkonnosť ( $P_{ON}$ )	9,40 W	
Standby senzor ( $P_{Sb}$ )	0,50	
Sieťový prúd	230 V – 45 mA	
Faktor výkonu	0,91	
Dodatočné spínacie výkony	zapaženie žiarovky/halogénovej žiarovky žiarovky s predrad. el. prístrojmi žiarovky nekompensované žiarovky so sériovou kompenzáciou žiarovky s paralelnou kompenzáciou nízkovoltové halogénové žiarovky LED < 2 W 2 W < LED < 8 W LED > 8 W kapacitné zapaženie	800 W 250 W 400 VA 400 VA 400 VA 800 VA 100 W 125 W 250 W 88 µF
Svetelný tok (360°)	942 lm	
Efektívnosť	100 lm/W	
Teplota farby	3.000 K (teplá biela = WW)	
Index reprodukcie farieb	$R_a = 82$	
Priemerná dimenzovaná životnosť	L70B50 pri 25 °C: 60.000 hod.	
Konzistencia farieb SDCM	SDCM 3	
Distribúcia intenzity svetla		
VF technológia	5,8 GHz (reaguje v závislosti od teploty na najmenšie pohyby)	
Uhol dosahu	360° s uhlom otvorenia 160°	
Vysielací výkon	cca 1 mW	
Dosah	1 – 8 m	
Nastavenie času	5 s – 15 min.	
Základné svetlo	10 %	
Nastavenie stmievania/svítania	2 – 2.000 lx	
Krytie	IP 44	
Trieda ochrany	II	
Teplotný rozsah	-10 až +40 °C	
Trieda energetickej účinnosti	Tento produkt obsahuje svetelný zdroj s triedou energetickej účinnosti „E“.	

SK

## 12. Prevádzkové poruchy

Porucha	Prčina	Riešenie
Senzorové svetidlo bez napätia	<ul style="list-style-type: none"><li>■ aktivovala sa poistka, nezapnuté, vedenie prerušené</li><li>■ skrat na sieťovom prívodnom vedení</li><li>■ prípadne zabudovaný sieťový spínač je vypnutý</li></ul>	<ul style="list-style-type: none"><li>■ zapnúť poistku, vymeniť, zapnúť sieťový spínač, skontrolovať vedenie pomocou skúšačky napätia</li><li>■ skontrolovať prípojky</li><li>■ zapnúť sieťový spínač</li></ul>
Senzorové svetidlo sa nezapína	<ul style="list-style-type: none"><li>■ nastavenie stmievania je nesprávne zvolené</li><li>■ sieťový spínač je vypnutý</li><li>■ aktivovala sa poistka</li></ul>	<ul style="list-style-type: none"><li>■ nastaviť nanovo</li><li>■ zapnúť</li><li>■ zapnúť poistku, vymeniť, príp. skontrolovať pripojenie</li></ul>
Senzorové svetidlo sa nevyvíja	<ul style="list-style-type: none"><li>■ trvalý pohyb v oblasti snímania</li></ul>	<ul style="list-style-type: none"><li>■ skontrolovať oblasť</li></ul>
Senzorové svetidlo sa zapína bez viditeľného pohybu	<ul style="list-style-type: none"><li>■ svetidlo nie je namontované so zabezpečením proti pohybu</li><li>■ pohyb sa uskutočnil, ale pozorovateľ ho nerozpoznal (pohyb za stenou, pohyb malého objektu v bezprostrednej blízkosti svetidla atď.)</li></ul>	<ul style="list-style-type: none"><li>■ pevne namontovať kryt</li><li>■ skontrolovať oblasť</li></ul>
Senzorové svetidlo sa nezapína napriek pohybu	<ul style="list-style-type: none"><li>■ rýchle pohyby sú potlačené kvôli minimalizovaniu porúch alebo je oblasť snímania nastavená ako príliš malá</li><li>■ nastavenie stmievania je nesprávne zvolené</li></ul>	<ul style="list-style-type: none"><li>■ skontrolovať oblasť</li><li>■ nastaviť nanovo</li></ul>

## 1. Informacje o tym dokumencie

### Zapoznać się dokładnie i zostawić do przechowania!

- Dokument chroniony prawem autorskim. Przedruk, także w częściach, wyłącznie po uzyskaniu naszej zgody.
- Zmiany, wynikające z postępu technicznego, zastrzeżone.

### Objaśnienie symboli



Ostrzeżenie przed zagrożeniami!



Odsyłacz do tekstu w dokumencie.

## 2. Ogólne zasady bezpieczeństwa



Przed rozpoczęciem wszelkich prac przy urządzeniu należy odłączyć napięcie zasilające!

- Przewód zasilający, który należy podłączyć podczas montażu, nie może być pod napięciem. Dlatego najpierw należy wyłączyć prąd i sprawdzić brak napięcia za pomocą próbnika.
- Podczas instalacji lampy z czujnikiem ruchu wykonywaną jest praca przy obecności napięcia. Dlatego należy ją wykonać fachowo, zgodnie z obowiązującymi przepisami dotyczącymi instalacji i podłączania do zasilania elektrycznego. (np. DE-VDE 0100, AT-ÖVE / ÖNORM E8001-1, CH-SEV 1000)
- Stosować tylko oryginalne części zamienne.
- Naprawy mogą wykonywać jedynie autoryzowane punkty serwisowe.

## 3. RS 20 S

### Zastosowanie zgodne z przeznaczeniem

- Lampa sufitowa/ścienna z aktywnym czujnikiem ruchu. Na zewnątrz, ze względu na czułe wykrywanie, znajduje zastosowanie jedynie warunkowo.

Zintegrowany w lampie czujnik wysokiej częstotliwości wysyła fale elektromagnetyczne o wysokiej częstotliwości (5,8 GHz) i odbiera ich odbicie. Przy najmniejszym ruchu w obszarze wykrywania lampy czujnik rejestruje zmianę w odbiciu fal. Mikroprocesor generuje wówczas polecenie „włączyć światło”. Możliwe jest wykrywanie ruchu przez drzwi, szyby szklane lub cienkie ściany.

### Wskazówka:

Moc nadawcza czujnika wysokiej częstotliwości wynosi ok. 1 mW – stanowi to tylko jedną tysięczną mocy nadawczej telefonu komórkowego lub kuchenki mikrofalowej.

### Obszary wykrywania czujnika przy montażu na suficie:

- 1) minimalny zasięg (Ø 1 m)
- 2) maksymalny zasięg (Ø 8 m)

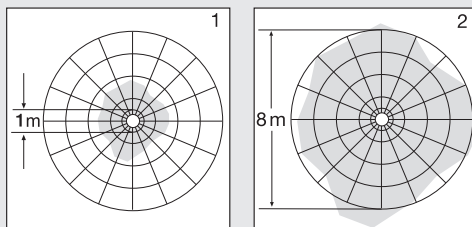

### Obszary wykrywania czujnika przy montażu na ścianie:

- 3) minimalny zasięg (Ø 1 m)
- 4) maksymalny zasięg (Ø 8 m)

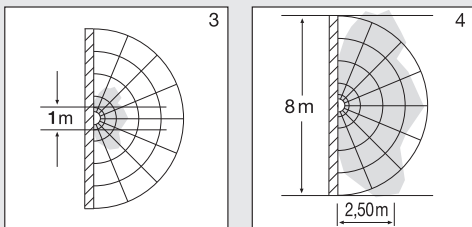

### Zakres dostawy (rys. 3.1)

- lampa z czujnikiem
- 3 podkładki dystansowe
- 2 przesłony wsuwane

### Wymiary produktu (rys. 3.2)

### Przegląd urządzenia (rys. 3.3)

- A Obudowa elektroniki
- B Czujnik świetlny
- C Czujnik wysokiej częstotliwości
- D Zacisk przyłączeniowy
- E Zasklepka uszczelniająca
- F Przesłona wsuwana
- G Ustawienie światła podstawowego
- H Ustawianie czasu
- I Ustawianie zasięgu czujnika
- J Ustawianie czułości zmierzchovej

### Rozkład natężenia światła (rys. 3.4)

## 4. Przyłącze elektryczne

### Schemat połączeń (rys. 4.1)

Przewód zasilający jest kablem 3-żyłowym:

- L** = przewód fazowy (najczęściej czarny, brązowy lub szary)
- N** = przewód neutralny (najczęściej niebieski)
- PE** = przewód ochronny (zielono-żółty)
- ↓** = załączona faza (najczęściej czarna, brązowy lub szary)

W razie wątpliwości należy zidentyfikować kable próbnikiem napięcia, a następnie ponownie wyłączyć napięcie. Fazę (L), (N) i przewód neutralny (N) podłącza się do zacisku przyłączeniowego.

#### Ważne:

Pomylenie przewodów jest przyczyną późniejszego zwarcia w urządzeniu lub w skrzynce bezpieczników. W takim przypadku należy jeszcze raz zidentyfikować poszczególne żyły przewodów i ponownie je podłączyć. W przewodzie zasilającym można oczywiście zainstalować wyłącznik sieciowy do ręcznego włączania i wyłączania oświetlenia (w przypadku użytkowania bez modułu światła awaryjnego).

Podłączenie do ściemniacza powoduje uszkodzenie lampy z czujnikami.

**Wskazówka:** Nie dotykać bezpośrednio diody LED.

**Wskazówka:** Źródło światła tej lampy nie jest wymienne. Jeżeli zajdzie konieczność wymiany źródła światła (np. po upływie jego żywotności), należy wymienić całą lampę.

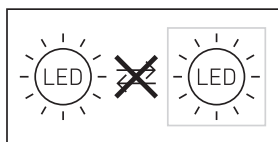

## 5. Montaż

- Sprawdzić wszystkie elementy pod kątem uszkodzenia.
- W przypadku uszkodzeń nie uruchamiać produktu.
- Przy montażu lampy z czujnikiem należy zwrócić na to uwagę, aby zamontować ją w miejscu nie podlegającym wstrząsom i drganiom.
- Wybrać odpowiednie miejsce montażu z uwzględnieniem zasięgu i wykrywania ruchu
- Nie nadaje się do montażu na suficie w przypadku przewodu natynkowego. (rys. 5.1)

#### Czynności montażowe

- Wyłączyć zasilanie (rys. 4.1).
- Zdjąć osłonę z obudowy (rys. 5.2).
- Zaznaczyć otwory do wywiercenia (rys. 5.3).
- Wywiercić otwory i włożyć kołki (rys. 5.4).
- Przebić zaślepkę uszczelniającą przewodu zasilania sieciowego (rys. 5.5).
- Montaż w przypadku przewodu podtynkowego (rys. 5.6).
- Montaż w przypadku przewodu natynkowego (rys. 5.7).
- Podłączyć kabel przyłączeniowy (rys. 5.8).
- Włączyć zasilanie (rys. 5.9).
- Skonfigurować ustawienia → "6. Działanie".
- Założyć osłonę (rys. 5.9).

## 6. Działanie

#### Ustawienia fabryczne

- Ustawianie progu czułości zmierzchowej: 2.000 luksów
- Ustawianie zasięgu: 8 m
- Ustawienie czasu: 5 sekund
- Funkcja podstawowego oświetlenia: Wyl.

Po całkowitym zamontowaniu obudowy i podłączeniu jej do zasilania sieciowego, można uruchomić lampę z czujnikami. Lampa włączona ręcznie za pomocą włącznika światła wyłącza się po 10-sekundowej fazie samoregulacji i jest aktywna w trybie pracy czujnika. Nie ma potrzeby ponownego naciskania włącznika.

#### Pokrętko regulacyjne (rys. 6.2)

#### Ustawianie progu czułości zmierzchowej (próg zadziałania) (J)

Wymagany próg czułości zmierzchowej lampy z czujnikiem można ustawić bezstopniowo w zakresie od ok. 2 do 2.000 luksów.

- Pokrętko regulacyjne ustawione w pozycji + = praca przy świetle dziennym (niezależnie od stopnia jasności)
- Pokrętko regulacyjne ustawione na – = praca o zmierzchu (ok. 2 luksy)

Podczas ustawiania zasięgu czujnika i testu działania przy świetle dziennym należy obrócić pokrętko regulacyjne do pozycji +.

#### Ustawianie zasięgu czujnika (czułości) (I)

Pod pojęciem zasięgu należy rozumieć obszar o kształcie koła na podłożu, który przy montażu na wysokości 2,5 m tworzy obszar wykrywania.

- Pokrętko regulacyjne + = maks. zasięg 8 m
- Pokrętko regulacyjne – = min. zasięg 1 m

#### Ustawianie czasu (czas opóźnienia) (H)

Wymagany czas świecenia lampy można ustawić płynnie w zakresie od ok. 5 sekund do maks. 15 minut. Każdy ruch wykryty przed upływem tego czasu powoduje ponowne uruchomienie zegara.

- Pokrętko regulacyjne + = ok. 15 minut
- Pokrętko regulacyjne – = ok. 5 sekund

#### Wskazówka:

Po każdym wyłączeniu lampy ponownie wykrywanie ruchów zostaje przerwane na czas ok. 1 sekundy. Dopiero po upływie tego czasu lampa może włączać światło po wykryciu ruchu.

Podczas ustawiania zasięgu wykrywania i podczas wykonywania testu działania zaleca się ustawienie najkrótszego czasu.

#### Funkcja podstawowego oświetlenia (G)

Funkcja oświetlenia podstawowego umożliwia oświetlenie z mocą ok. 10% światła, jeżeli osiągnięta zostanie ustawiona wartość jasności. Po wykryciu ruchu w obszarze wykrywania światło zostaje włączone na ustawiony czas ze 100% jasnością. Po upływie ustawionego czasu światło wyłączy się całkowicie. Jeżeli ustawiona jasność nadal zostaje osiągnięta, światło podstawowe zostanie ponownie włączone.

- Pokrętko regulacyjne ustawione na ☾ = światło podstawowe włączone
- Pokrętko regulacyjne ustawione na Off = światło podstawowe wyłączone
- Pokrętko regulacyjne ustawione na 10 min = światło podstawowe 10 minut
- Pokrętko regulacyjne ustawione na 30 min = światło podstawowe 30 minut

Światło podstawowe jest włączone, jeżeli nie zostanie osiągnięta wartość graniczna jasności. W przypadku aktywanego trybu światła dziennego światło podstawowe jest zawsze włączone. Światło podstawowe wyłącza się raz na godzinę, aby zmierzyć jasność otoczenia. Po krótkim czasie światło podstawowe włącza się ponownie.

### Funkcja stałego świecenia

Jeżeli w przewodzie zasilającym zostanie zamontowany opcjonalny wyłącznik sieciowy, to oprócz zwykłego włączania i wyłączania możliwe jest wykonywanie następujących funkcji:

#### Tryb stałego świecenia (rys. 6.3)

##### 1) Włączanie światła stałego:

wyłącznik 2 × WYŁ. i WŁ. Lampa ustawiona jest na 4 godziny na tryb stałego świecenia. Następnie przechodzi automatycznie na tryb pracy czujnika.

##### 2) Wyłączanie światła stałego:

wyłącznik 1 × WYŁ. i WŁ. Lampa gaśnie lub przechodzi na tryb pracy czujnika.

#### Ważne:

Częstotliwość przelączania musi mieścić się w zakresie od 0,2 do 1 sekundy.

Po założeniu dodatkowych przesłon można zmniejszyć zasięg w 4 kierunkach. (rys. 6.4)



Nie wyrzucać zużytych urządzeń, akumulatorów/baterii do śmieci, ognia lub wody. Akumulatory/baterie należy zbierać, oddawać do recyklingu lub utylizacji w sposób przyjazny dla środowiska naturalnego.

#### Dotyczy tylko krajów UE:

Zgodnie z dyrektywą 2006/66/WE uszkodzone lub zużyte akumulatory/baterie należy oddawać do recyklingu. Akumulatory/baterie nienadające się do użytku należy oddać w punkcie sprzedaży lub punkcie zbiórki substancji szkodliwych.

## 9. Gwarancja producenta

**Gwarancja producenta** STEINEL GmbH, Dieselstraße 80-84, DE-33442 Herzebrock-Clarholz, Niemcy

Wszystkie produkty STEINEL spełniają najwyższe standardy jakości. Z tego powodu z przyjemnością, jako producent udzielamy Państwu, czyli klientowi końcowemu, gwarancji zgodnie z poniższymi warunkami:

Gwarancja obejmuje brak wad, które w możliwy do zweryfikowania sposób wynikają z błędów materiałowych lub produkcyjnych oraz które zostaną nam zgłoszone niezwłocznie po wykryciu i w okresie obowiązującej ochrony gwarancyjnej. Gwarancja obejmuje wszystkie produkty STEINEL, które będą zakupione i użytkowane w Polsce, z wyłączeniem produktów STEINEL Professional.

Mogą Państwo dokonać wyboru, w jaki sposób świadczone będą usługi gwarancyjne – poprzez bezpłatną usługę naprawy, bezpłatną wymianę (ew. na model kolejny o tej samej lub wyższej jakości) lub wystawienie uznaniowego dokumentu korygującego.

Okres gwarancyjny na nabyty przez Państwa produkt STEINEL wynosi **3 lata** (w przypadku produktów serii XLED home **5 lat**) i w każdym przypadku rozpoczyna się od daty zakupu produktu.

Ponosimy koszty transportu, ale nie bierzemy odpowiedzialności za ryzyko transportowe związane z przesyłką zwrotną.

#### Ustawowe prawa przysługujące w razie występowania wad, nieodpłatność

Opisane tu świadczenia obowiązują dodatkowo do ustawowych roszczeń z tytułu rekwizji, włączając szczególne przepisy dotyczące ochrony konsumenta, i nie ograniczają ich ani nie zastępują. Z ustawowych praw, przysługujących w przypadku wystąpienia wad, korzystają Państwo nieodpłatnie.

#### Odstępstwa od gwarancji

Gwarancją nie są objęte stanowczo żadne wymiennele żarówki. Poza tym gwarancja nie obejmuje:

- w przypadku zużycia części produktu uwarunkowanego eksploatacją lub innego naturalnego zużycia, bądź wad produktów STEINEL, które wynikają z uwarunkowanego eksploatacją lub innego naturalnego zużycia,
- w przypadku użytkowania produktu niezgodnie z przeznaczeniem lub w sposób nieprawidłowy bądź nieprzestrzegania wskazań dotyczących użytkowania,
- jeżeli samowolnie dokonano dobudowy lub przebudowy, bądź innych modyfikacji produktu, lub wady wynikają ze stosowania akcesoriów, części zamiennych i uzupełniających, które nie są oryginalnymi produktami STEINEL,

## 7. Konserwacja i pielęgnacja

Produkt nie wymaga konserwacji.

Zabrudzoną powierzchnię lampy można oczyścić wilgotną szmatką (bez użycia środków czyszczących).

Lampę światła awaryjnego należy regularnie konserwować zgodnie z przepisami obowiązującymi w danym kraju.

**Ważne:** Układ sterowania nie jest wymienny.

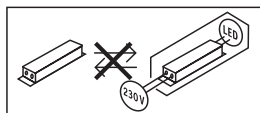

## 8. Utylizacja

Urządzenia elektryczne, akcesoria i opakowania należy oddać do recyklingu przyjaznego środowisku.



Nie wyrzucać urządzeń elektrycznych wraz z odpadami z gospodarstw domowych!

Tylko dla krajów UE: Zgodnie z obowiązującymi dyrektywami europejskimi w sprawie zużytych urządzeń elektrycznych i elektronicznych oraz ich wdrożeniem do prawa krajowego nienadające się do użytkowania urządzenia elektryczne należy odbierać osobno i poddawać recyklingowi w sposób przyjazny środowisku.

- jeżeli konserwacja i pielęgnacja produktów nie była wykonywana zgodnie z instrukcją obsługi,
- jeżeli montażu i instalacji nie wykonano zgodnie z wytycznymi dotyczącymi instalacji STEINEL,
- w przypadku szkód lub strat powstałych podczas transportu.

#### **Obowiązywanie polskiego prawa**

Obowiązuje polskie prawo z wyłączeniem Konwencji Narodów Zjednoczonych o międzynarodowej sprzedaży towarów (CISG).

#### **Dochodzenie roszczeń**

Jeżeli chcą Państwo skorzystać z gwarancji, prosimy o przesłanie produktu w stanie kompletnym, wraz z oryginalnym dowodem zakupu, który musi zawierać datę zakupu i oznaczenie produktu, do swojego sprzedawcy lub bezpośrednio do nas: „LŁ” Spółka z ograniczoną odpowiedzialnością sp. k. dawniej „Lange Łukaszyk” spółka jawna Byków, ul. Wrocławska 43, 55-095 Mirków, Poland. Z tego powodu zalecamy staranne przechowywanie dowodu zakupu aż do momentu upływu okresu gwarancyjnego.

**3** LATA  
GWARANCJI  
PRODUCENTA

## **10. Deklaracja zgodności z normami**

STEINEL GmbH niniejszym oświadcza, że typ urządzenia radiowego RS 20 S jest zgodny z dyrektywą 2014/53/UE. Pełny tekst deklaracji zgodności UE jest dostępny pod następującym adresem internetowym: [www.steinell.de](http://www.steinell.de)

## 11. Dane techniczne

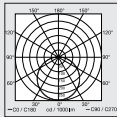
Wymiary (Ø x gł.)	Ø 280 × 110 mm	
Napięcie zasilające	220–240 V, 50/60 Hz	
Materiał	PMM (osłona zakrywająca)	
Pobór mocy (Pon)	9,40 W	
Czujnik trybu czuwania (Psb)	0,50	
Prąd sieciowy	230 V - 45 mA	
Współczynnik mocy	0,91	
Dodatkowa moc załączalna	Obciążenie żarówki/lampy halogenowej	800 W
	Światłówki EVG	250 W
	Światłówki nieskompensowane	400 VA
	Światłówki z obciążeniem skompensowanym szeregowo	400 VA
	Światłówki z obciążeniem skompensowanym równoległe	400 VA
	Lampy halogenowe niskonapięciowe	800 VA
	LED < 2 W	100 W
	2 W < LED < 8 W	125 W
	LED > 8 W	250 W
	Obciążenie pojemnościowe	88 µF
Strumień świetlny (360°)	942 lm	
Wydajność	100 lm/W	
Temperatura barwowa	3.000 K (ciepłe białe światło = WW)	
Indeks oddawania barw	Ra = 82	
Średnia znamionowa żywotność	L70B50 przy 25°C: 60.000 h	
Jednolitość barwy SDCM	SDCM 3	
Rozkład natężenia światła		
Technika wysokiej częstotliwości	5,8 GHz (reaguje niezależnie od temperatury nawet na nieznaczne ruchy)	
Kąt wykrywania	360° z kątem rozwarcia 160°	
Moc nadawcza	ok. 1 mW	
Zasięg	1 – 8 m	
Ustawianie czasu	5 s – 15 min	
Światło podstawowe	10 %	
Ustawianie czułości zmierzchovej	2 – 2.000 luksów	
Stopień ochrony	IP 44	
Klasa ochronności	II	
Zakres temperatury	-10 do +40° C	
Klasa wydajności energetycznej:	Niniejszy produkt zawiera źródło światła o klasie efektywności energetycznej „E”.	

PL

## 12. Usterki

Usterka	Przyczyna	Usuwanie
brak napięcia zasilającego lampę z czujnikiem ruchu	<ul style="list-style-type: none"><li>■ zadziałał bezpiecznik, niewłączony wyłącznik sieciowy, przerwany przewód</li><li>■ zwarcie w przewodzie zasilającym</li><li>■ ewentualnie zainstalowany wyłącznik sieciowy jest wyłączony</li></ul>	<ul style="list-style-type: none"><li>■ włączyć, wymienić bezpiecznik; włączyć wyłącznik sieciowy, sprawdzić przewód próbnikiem napięcia</li><li>■ sprawdzić podłączenia elektryczne</li><li>■ włączyć wyłącznik sieciowy</li></ul>
lampa z czujnikiem ruchu nie włącza się	<ul style="list-style-type: none"><li>■ nieprawidłowo ustawiona czułość zmierzchowa czujnika</li><li>■ wyłączony wyłącznik sieciowy</li><li>■ zadziałał bezpiecznik</li></ul>	<ul style="list-style-type: none"><li>■ ustawić na nowo</li><li>■ włączyć</li><li>■ włączyć, wymienić bezpiecznik, ewentualnie sprawdzić podłączenie</li></ul>
lampa z czujnikiem ruchu nie wyłącza się	<ul style="list-style-type: none"><li>■ w obszarze wykrywania czujnika ciągle coś się porusza</li></ul>	<ul style="list-style-type: none"><li>■ sprawdzić obszar wykrywania</li></ul>
lampa z czujnikiem ruchu zapala się bez widocznego powodu	<ul style="list-style-type: none"><li>■ lampa nie zamontowana stabilnie</li><li>■ ruch miał miejsce, jednak nie został zauważony przez obserwatora (ruchy za ścianą, poruszanie się małego obiektu w bezpośrednim sąsiedztwie lampy itp.)</li></ul>	<ul style="list-style-type: none"><li>■ zamontować obudowę na sztywno</li><li>■ sprawdzić obszar wykrywania</li></ul>
lampa z czujnikiem ruchu nie zapala się pomimo ruchu	<ul style="list-style-type: none"><li>■ szybkie ruchy zostały stłumione w celu zminimalizowania usterek lub ustawiony zbyt mały obszar wykrywania</li><li>■ nieprawidłowo ustawiona czułość zmierzchowa czujnika</li></ul>	<ul style="list-style-type: none"><li>■ sprawdzić obszar wykrywania</li><li>■ ustawić na nowo</li></ul>



## 1. Despre acest document

Vă rugăm să citiți cu atenție documentul și să-l păstrați!

- Protejat prin Legea drepturilor de autor. Reproducerea, inclusiv în extras, este permisă numai cu aprobarea noastră.
- Ne rezervăm dreptul de a face modificări care servesc progresului tehnic.

Explicația simbolurilor



Atenție, pericole!



Trimitere la texte din document.

## 2. Instrucțiuni generale de securitate



Înainte de efectuarea oricăror lucrări la aparat, întrerupeți alimentarea cu energie electrică!

- La montare, cablul electric care urmează să fie conectat nu trebuie să fie sub tensiune. Opriti așadar curentul și verificați cu un testor de tensiune, să nu mai existe curent pe cablu.
- Instalarea lămpii cu senzor implică o lucrare la rețeaua electrică. Prin urmare, aceasta trebuie efectuată corect, conform instrucțiunilor de instalare și condițiilor de conectare uzuale în țara respectivă. (de ex. DE-VDE 0100, AT-ÖVE / ÖNORM E8001-1, CH-SEV 1000)
- Folosiți numai piese de schimb originale.
- Reparațiile se vor executa numai în ateliere specializate.

## 3. RS 20 S

Utilizare conform destinației

- Lampă de perete/tavan cu senzor de mișcare activ. În exterior se poate utiliza numai în anumite condiții, având în vedere sistemul sensibil de detecție.

Senzorul de înaltă frecvență integrat emite unde electro-magnetice de înaltă frecvență (5,8 GHz) și recepționează ecoul lor. La cea mai mică mișcare în domeniul de detecție al lămpii, senzorul percepe modificarea ecoului. Într-un astfel de caz un microprocesor declanșează comanda de comutare „Aprindere lumină”. Detectarea mișcării este posibilă și prin uși, geamuri și pereți subțiri.

Indicație:

Senzorul cu frecvență mare are o putere de aprox. 1 mW – unu la mie din puterea de emisie a unui telefon mobil sau a unui cuptor cu microunde.

Acoperirea în cazul montării pe plafon:

- 1) raza minimă de acțiune (Ø 1 m)
- 2) raza maximă de acțiune (Ø 8 m)

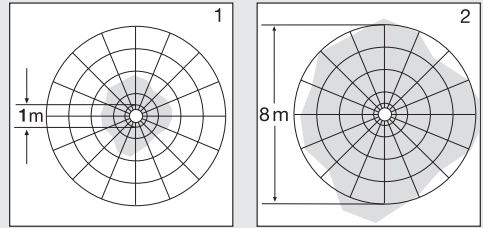

Domenii de detecție la montarea pe perete:

- 3) raza minimă de acțiune (Ø 1 m)
- 4) raza maximă de acțiune (Ø 8 m)

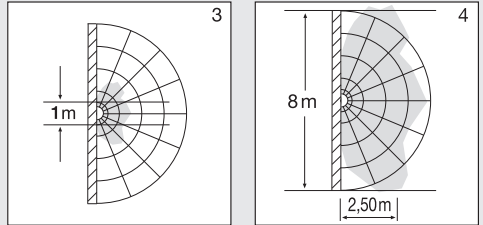

Setul de livrare (fig. 3.1)

- lampă cu senzor
- 3 distanțiere
- 2 diafragme fișabile

Dimensiunile produsului (fig. 3.2)

Prezentare generală a dispozitivului (fig. 3.3)

- A Carcasă sistem electronic
- B Senzor de lumină
- C Senzor cu frecvență mare
- D Bornă de conexiune
- E Bușon de etanșare
- F Diafragmă demontabilă
- G Setarea luminii de veghe
- H Temporizare
- I Reglarea razei de acțiune
- J Setarea luminozității de comutare

Distribuirea intensității luminii (fig. 3.4)

## 4. Conexiune electrică

Schemă de conexiuni (fig. 4.1)

Circuitul de alimentare este format dintr-un cablu cu 3 fire:

- L** = conductor de fază (de cele mai multe ori negru, maro sau gri)
- N** = conductor neutru (de obicei albastru)
- PE** = conductor de protecție (verde/galben)
- ↓** = faza comutată (de cele mai multe ori negru, maro sau gri)

Dacă aveți îndoieli, trebuie să identificați conductorii cu ajutorul unui creion de tensiune. După aceea ei trebuie scoși din nou de sub tensiune. Faza (**L**), (**⚡**) precum și conductorul neutru (**N**) se conectează la blocul terminal.

#### Important:

Inversarea conexiunilor poate duce la scurtcircuit la aparat sau la tabloul de siguranțe. În acest caz trebuie identificat din nou fiecare cablu și ulterior refăcute conexiunile corecte. Pe cablul de alimentare se poate monta, bineînțeles, un întrerupător de rețea, pentru activare și dezactivare (la utilizarea fără modul de lumină de siguranță).

Conectarea la un dimmer duce la deteriorarea lămpii cu senzor.

**Indicație:** Nu atingeți direct LED-ul.

**Indicație:** Sursa de lumină a acestei lămpi nu se poate înlocui. În cazul în care sursa de lumină trebuie înlocuită (de ex. la finalul duratei de viață), trebuie înlocuită întreaga lampă.

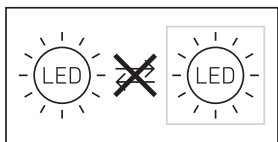

## 5. Montaj

- Verificați toate componentele pentru a constata dacă prezintă deteriorări.
- Nu puneți în funcțiune produsul dacă prezintă deteriorări.
- La montarea lămpii cu senzor trebuie avut grijă să nu fie supusă trepidațiilor.
- Alegeți un loc adecvat pentru montare, ținând cont de raza de acțiune și de detectarea mișcării.
- Inadecvat pentru montarea pe tavan, în varianta cu cablul pe tencuială. (fig. 5.1)

#### Etapele montării

- Oprii alimentarea cu curent (fig. 4.1).
- Decuplați capacul de carcasă (fig. 5.2).
- Marcați locul unde vor fi găurile (fig. 5.3).
- Faceți găurile și introduceți diblurile (fig. 5.4).
- Străpungeți bușonul de etanșare pentru cablul de alimentare (fig. 5.5).
- Montare cu cablul sub tencuială (fig. 5.6).
- Montare cu cablul pe tencuială (fig. 5.7).
- Racordați cablul de conexiune (fig. 5.8).
- Porniți alimentarea cu curent (fig. 5.9).
- Realizarea reglajelor → "6. Funcționarea".
- Montați capacul (fig. 5.9).

## 6. Funcționarea

#### Reglaje din fabrică

- Luminozitate de comutare 2.000 lucși
- Reglarea razei de acțiune 8 m
- Temporizare 5 secunde
- Funcție de lumină de veghe Stinsă

După ce carcasa a fost montată și s-a efectuat conectarea la rețea, lampa cu senzor poate fi pusă în funcțiune. La punerea manuală în funcțiune a lămpii cu ajutorul întrerupătorului, aceasta se stinge pentru faza de inițiere după 10 secunde, după care devine activă pentru funcționarea comandată de senzor. Nu este necesară o nouă acțiune a întrerupătorului.

#### Buton de reglare (fig. 6.2)

#### Luminozitatea de comutare (pragul de declanșare) (J)

Pragul dorit de comutare a lămpii poate fi reglat continuu de la cca. 2 până la 2.000 lucși.

- Buton de reglare poziționat pe + = regim de lumină naturală (independent de luminozitate)
- Buton de reglare poziționat pe – = regim în funcție de luminozitatea ambientală (cca. 2 lucși)

La reglarea ariei de detecție și pentru verificarea funcțională la lumina zilei butonul de reglare trebuie să fie poziționat pe +.

#### Reglarea razei de acțiune (sensibilitatea) (I)

Prin noțiunea de rază de acțiune se înțelege diametrul unei zone circulare la nivelul solului, care reprezintă domeniul de detecție în cazul montării la o înălțime de 2,5 m.

- Buton de reglare + = rază maximă de acțiune 8 m
- Buton de reglare – = rază minimă de acțiune 1 m

#### Temporizare (interval de continuare a funcționării) (H)

Durata de iluminare dorită pentru lampă poate fi reglată continuu de la cca. 5 secunde până la max. 15 minute. La fiecare mișcare detectată înaintea scurgerii acestei durate de timp, temporizatorul repornește de la zero.

- Buton de reglare + = cca. 15 minute
- Buton de reglare – = cca. 5 secunde

#### Indicație:

După fiecare stingere a lămpii, o nouă detectare de mișcare este posibilă doar după o întrerupere de cca. 1 secundă. Numai după trecerea acestui interval de timp lampa se poate aprinde din nou la detectarea mișcării.

La setarea domeniului de detecție și pentru testul de funcționare se recomandă setarea intervalului cel mai scurt.

#### Funcție de lumină de veghe (G)

Funcția de lumină de siguranță permite un iluminat cu cca. 10 % din puterea de iluminat atunci când se atinge valoarea de luminozitate setată. Ca urmare a unei mișcări în domeniul de detecție, lumina se aprinde pentru intervalul setat cu o luminozitate de 100 %. După expirarea duratei de aprindere setate, lumina se stinge complet. Dacă valoarea de luminozitate setată nu este încă atinsă, se aprinde lumina de veghe.

Buton de reglare pe ☾ = lumină de veghe APRINSĂ

- Buton de reglare pe Off = lumină de veghe STINSĂ
- Buton de reglare pe 10 min = lumină de veghe 10 minute
- Buton de reglare pe 30 min = lumină de veghe 30 minute

Lumina de veghe este APRINSĂ atunci când se coboară sub pragul de luminozitate. Dacă este activat regimul de lumină naturală, lumina de veghe este tot timpul APRINSĂ. Lumina de veghe se stinge la interval de o oră, pentru a măsura luminozitatea ambientală. După scurt timp, lumina de veghe se aprinde din nou.

## Funcționare permanentă

Dacă se montează în circuit și un întrerupător de la rețea opțional, pe lângă funcțiile simple de conectare și deconectare, sunt posibile următoarele funcții:

### Regim de iluminat continuu (fig. 6.3)

#### 1) Aprinderea luminii continue:

Întrerupător 2 x STINGERE și APRINDERE. Lampa rămâne aprinsă în permanență timp de 4 ore. Ulterior revine la regimul de funcționare cu senzor.

#### 2) Stingerea luminii continue:

Întrerupător 1 x STINGERE și APRINDERE. Lampa se stinge, respectiv trece în regimul de funcționare cu senzor.

### Important:

Operațiile de comutare trebuie efectuate în intervalul de 0,2 până la 1 secundă.

Prin introducerea diafragmelor demontabile care fac parte din setul de livrare, puteți reduce raza de acțiune în patru direcții. (fig. 6.4)

## 7. Întreținere și îngrijire

Produsul nu necesită lucrări de întreținere.

În caz de murdărire, lampa poate fi curățată cu o lavetă umedă (fără detergent).

Lampa cu lumină de siguranță trebuie supusă periodic lucrărilor de întreținere, conform normelor naționale.

**Important:** Aparatul de comandă nu se poate înlocui.

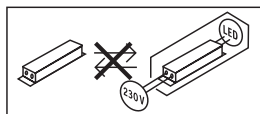

## 8. Eliminarea ca deșeu

Aparatele electrice, accesoriile și ambalajele trebuie să facă obiectul unei reciclări ecologice.



Nu aruncați aparatele electrice la gunoii menajer!

### Numai pentru țările UE:

În conformitate cu directiva europeană privind eliminarea deșeurilor electrice și electronice în vigoare și transpunerii ei în legislația națională, aparatele electrice care nu mai pot fi utilizate trebuie să fie colectate separat și să facă obiectul unei reciclări ecologice.



Nu aruncați aparatele uzate sau acumulatorii/bateriile la gunoii menajer, în foc sau în apă. Acumulatorii/bateriile trebuie colectate, reciclate sau evacuate la deșeurii într-un mod care să nu afecteze negativ mediul ambiant.

### Numai pentru țările UE:

Conform directivei RL 2006/66/CE acumulatorii/bateriile defecte sau uzate trebuie reciclate. Acumulatorii/bateriile inutilizabile pot fi predate unui distribuitor sau la punctul de colectare a materialelor periculoase.

## 9. Garanția de producător

**Garanția de producător** STEINEL GmbH, Dieselstrasse 80-84, DE-33442 Herzebrock-Clarholz, Germania

Acest produs Steinel a fost fabricat cu maximă atenție, verificat din punctul de vedere al funcționării și al siguranței și supus unor controale aleatorii. Steinel garantează structura și funcționarea ireproșabilă a acestui produs. Termenul de garanție este de 36 de luni și începe de la data vânzării produsului către consumator.

Garanția acoperă deficiențele bazate pe defecte de material și fabricație. Îndeplinirea garanției se realizează prin repararea sau înlocuirea pieselor defecte, conform opțiunii noastre. Garanția nu se aplică pieselor de uzură și nici deteriorărilor sau deficiențelor cauzate de utilizarea sau întreținerea necorespunzătoare. Este exclusă compensarea daunelor provocate altor obiecte. Garanția este valabilă doar dacă aparatul nedezasamblat este trimis la centrul de service competent într-un ambalaj adecvat, împreună cu o scurtă descriere a defecțiunii, cu bonul de casă sau cu factura (cu data cumpărării și cu ștampila distribuitorului).

**Reparații și postgaranție:** După ieșirea din termenul de garanție sau în cazul defecțiunilor pentru care nu beneficiați de reparații în garanție, informați-vă cu privire la posibilitatea reparației la centrul de service cel mai apropiat.

**3 ANI**  
GARANȚIA  
PRODUCĂTORULUI

## 10. Declarație de conformitate

Prin prezenta, STEINEL GmbH declară că tipul de echipamente radio RS 20 S este în conformitate cu Directiva 2014/53/UE. Textul integral al declarației UE de conformitate este disponibil la următoarea adresă internet: [www.steinell.de](http://www.steinell.de)

RO

## 11. Date tehnice

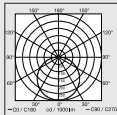
Dimensiuni ( $\varnothing \times T$ )	$\varnothing 280 \times 110$ mm	
Tensiune de alimentare	220–240 V, 50/60 Hz	
Material	PMMA (capac)	
Consum de putere ( $P_{on}$ )	9,40 W	
Standby senzor ( $P_{sb}$ )	0,50	
Curent de la rețea	230 V - 45 mA	
Factor de putere	0,91	
Puteri de comutare suplimentare	Sarcină bec/lampă cu halogen	800 W
	Lămpi cu tub fluorescent, balast electronic	250 W
	Lămpi cu tub fluorescent, necompensate	400 VA
	Lămpi cu tub fluorescent, compensate în șir	400 VA
	Lămpi cu tub fluorescent, compensate paralel	400 VA
	Lămpi cu halogen, cu voltaj mic	800 VA
	LED < 2 W	100 W
	2 W < LED < 8 W	125 W
LED > 8 W	250 W	
Sarcină capacitivă	88 $\mu$ F	
Flux luminos (360°)	942 lm	
Eficiență	100 lm/W	
Temperatura culorii	3.000 K (alb cald = WW)	
Indice de redare a culorilor	$R_a = 82$	
Durata medie de viață nominală	L70B50 la 25 °C: 60.000 ore	
Consistența culorii SDCM	SDCM 3	
Distribuirea intensității luminii		
Sistem HF	5,8 GHz (reacționează la cele mai mici mișcări, independent de temperatură)	
Unghi de detecție	360° cu unghi de deschidere de 160°	
Putere de emisie	cca. 1 mW	
Raza de acțiune	1 – 8 m	
Temporizare	5 s – 15 min	
Lumină de veghe	10 %	
Setarea luminozității de comutare	2 – 2.000 lucși	
Grad de protecție	IP 44	
Clasă de protecție	II	
Domeniu de temperatură	-10 până la +40°C	
Clasa de eficiență energetică	Acest produs conține o sursă de lumină din clasa de eficiență energetică „E”.	

## 12. Defecțiuni de funcționare

Defecțiune	Cauză	Remediu
Lampa cu senzor nu are curent	<ul style="list-style-type: none"><li>■ Siguranța a declanșat, aparat neco-nectat, cablu întrerupt</li><li>■ Scurtcircuit în cablu de rețea</li><li>■ Întrerupătorul de rețea eventual existent este decuplat</li></ul>	<ul style="list-style-type: none"><li>■ Cuplați siguranța, înlocuiți-o, cuplați întrerupătorul de rețea, verificați cablul cu ajutorul unui creion de tensiune</li><li>■ Verificați conexiunile</li><li>■ Cuplați întrerupătorul de rețea</li></ul>
Lampa cu senzor nu se aprinde	<ul style="list-style-type: none"><li>■ Reglarea luminozității de comutare este incorectă</li><li>■ Întrerupător de rețea OPRIT</li><li>■ Siguranța a declanșat</li></ul>	<ul style="list-style-type: none"><li>■ Reglați din nou</li><li>■ Porniți</li><li>■ Cuplați siguranța, înlocuiți-o, eventual verificați legătura</li></ul>
Lampa cu senzor nu se stinge	<ul style="list-style-type: none"><li>■ Mișcare continuă în aria de detecție</li></ul>	<ul style="list-style-type: none"><li>■ Controlați zona</li></ul>
Lampa cu senzori se aprinde fără mișcare identificabilă	<ul style="list-style-type: none"><li>■ Lampa n-a fost fixată bine la montare</li><li>■ S-a produs mișcare, dar nu a fost sesizată de observator (mișcarea s-a produs după un perete, s-a mișcat un obiect mic în imediata apropiere a lămpii etc.)</li></ul>	<ul style="list-style-type: none"><li>■ Montați carcasa așa încât să nu se deplaseze</li><li>■ Controlați zona</li></ul>
Lampa cu senzori nu se aprinde în ciuda mișcării	<ul style="list-style-type: none"><li>■ Detectarea mișcărilor rapide este dez-activată pentru reducerea numărului de semnalări eronate sau zona de detecție este setată la un nivel prea redus</li><li>■ Reglarea luminozității de comutare este incorectă</li></ul>	<ul style="list-style-type: none"><li>■ Controlați zona</li><li>■ Reglați din nou</li></ul>

## 1. O tem dokumentu

### Natančno preberite in shranite!

- Zaščiten z avtorskimi pravicami. Ponatis v celoti ali po delih je dovoljen le z našim soglasjem.
- Spremembe zaradi tehničnega napredka so pridržane.

### Razlaga simbolov



**Opozorilo pred nevarnostmi!**



**Napotek na mesta besedila v dokumentu.**

## 2. Splošna varnostna navodila



**Pred izvajanjem katerih koli del na napravi prekinite dovod električne napetosti!**

- Ob montaži mora biti električni vodnik, ki ga boste priključili na aparat, brez napetosti. Zato najprej odklopite tok in preverite z indikatorjem napetosti, če res ni več napetosti.
- Pri namestitvi senzorske luči gre za delo z omrežno napetostjo. Zato mora biti strokovno izvedeno po veljavnih krajevnih predpisih za namestitvev in pogojih za priključitev. (npr. **DE**-VDE 0100, **AT**-ÖVE / ÖNORM E8001-1, **CH**-SEV 1000)
- Uporabljajte le originalne nadomestne dele.
- Popravila je dovoljeno izvajati le v specializiranih delavnicah.

## 3. RS 20 S

### Namenska uporaba

- Senzorska stenska in stropna svetilka z aktivnim javljalnikom gibanja. V zunanosti uporabna samo pogojno zaradi visoke občutljivosti zajemanja.

Vstavljeni visokofrekvenčni senzor oddaja visokofrekvenčne elektromagnetne valove (5,8 GHz) in sprejema njihov odmev. Ob najmanjšem premiku v področju zaznavanja svetilke senzor zazna spremembo odmeva. Mikroprocesor nato sproži ukaz za „vklop luči“. Zaznavanje je možno tudi skozi vrata, stekla ali tanke zidove.

**Napotek:** Oddajna moč visokofrekvenčnega senzorja znaša pribl. 1 mW – kar je tisočkrat manj od oddajne moči mobilnega telefona ali mikrovalovne pečice.

### Območja zaznavanja pri montaži na strop:

- 1) Najmanjši doseg (Ø 1 m)
- 2) Največji doseg (Ø 8 m)

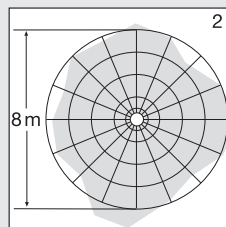
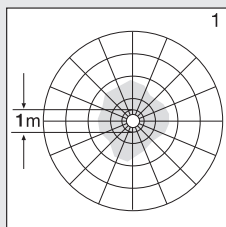

### Območje dosega pri montaži na steno:

- 3) Najmanjši doseg (Ø 1 m)
- 4) Največji doseg (Ø 8 m)

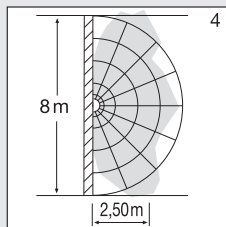
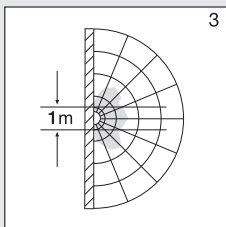

### Obseg dobave (sl. 3.1)

- Senzorska svetilka
- 3 distančniki
- 2 vtični zaslonki

### Mere izdelka (sl. 3.2)

### Pregled delov naprave (sl. 3.3)

- A** Ohišje elektronike
- B** Svetlobni senzor
- C** Visokofrekvenčni senzor
- D** Priključna sponka
- E** Tesnilni čepek
- F** Vtična zaslonka
- G** Nastavitev osnovne luči
- H** Nastavitev časa
- I** Nastavitev dosega
- J** Nastavitev zatemnitve

### Razdelitev jakosti svetlobe (sl. 3.4)

## 4. Električni priključek

### Vežalni načrt (sl. 4.1)

Električna napeljava je sestavljena iz 3-žilnega kabla:

- L** = fazni vodnik (običajno črn, rjav ali siv)
- N** = nevtralni vodnik (največkrat moder)
- PE** = varnostni vodnik (zeleno-rumen)
- ↓** = fazni vodnik (običajno črn, rjav ali siv)

V primeru dvoma morate kabel identificirati z indikatorjem napetosti; nato ga ponovno preklopite na stanje brez napetosti. Fazo (**L**), (**↓**) in nevtralni vodnik (**N**) priključite na sponko.

### Pomembno:

Pomešanje priključkov lahko privede do kratkega stika v napravi ali v vaši električni omarici. V tem primeru morajo vsi kablji biti znova identificirani in na novo montirani. Na omrežni kabel lahko inštalirate omrežno stikalo za vklop in izklop (pri uporabi brez modula zasilne luči).

Na svetilko ne smete priključiti zatemnitvenega stikala, saj jo lahko s tem pokvarite.

**Napotek:** Svetilke LED se ne dotikajte neposredno.

**Napotek:** vir svetlobe v tej svetilki ni nadomestljiv.

Če je treba zamenjati vir svetlobe (npr. ob koncu uporabne dobe), morate zamenjati celo svetilko.

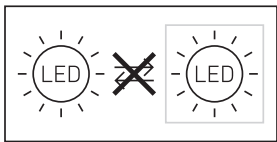

## 5. Montaža

- Preverite vse sklope, ali so poškodovani.
- Poškodovanega izdelka ne uporabljajte.
- Pri montaži senzorske svetilke pazite, da je pritrjena brez pretresanja.
- Izberite primeren kraj montaže in upoštevajte doseg zaznavanja gibanja.
- Ni primerno za stropno montažo pri nadometni napeljavi. (sl. 5.1)

### Navodila za montažo

- Izklopite oskrbo z energijo (sl. 4.1).
- Ločite pokrov od stenskega držala (sl. 5.2).
- Zarišite luknje za vrtanje (sl. 5.3).
- Izvrtajte luknje in vstavite moznike (sl. 5.4).
- Prebijte tesnilne čepke za omrežne napeljave (sl. 5.5).
- Montaža pri podometni napeljavi (sl. 5.6).
- Montaža pri nadometni napeljavi (sl. 5.7).
- Priključite priključni kabel (sl. 5.8).
- Vključite oskrbo z energijo (sl. 5.9).
- Izvedite nastavitve → "6. Delovanje".
- Natakite pokrov (sl. 5.9).

## 6. Delovanje

### Tovarniške nastavitve

- |                               |              |
|-------------------------------|--------------|
| – Nastavitev zatemnitve       | 2.000 luksov |
| – Nastavitev dosega           | 8 m          |
| – Časovna nastavitve          | 5 sekund     |
| – Funkcija osnovne osvetlitve | Izklop       |

Po montaži ohišja in priključitvi v omrežje lahko začnete uporabljati senzorsko svetilko. Pri ročnem vklopu svetilke s stikalom za luč se le-ta vklopi po 10-sekundni fazi umerjanja in je nato pripravljena za delovanje s senzorjem. Ponoven vklop prek sobnega stikala ni potreben.

**Nastavitveni gumb (sl. 6.2)**

### Nastavitev pri zatemnitvi (prag odziva) (J)

Želena mejo vklopa senzorja lahko brezstopenjsko nastavite od približno 2 do 2.000 luksov.

- Nastavitveni gumb na + = svetenje ob dnevni svetlobi (neodvisno od osvetljenosti)
- Nastavitveni gumb na – = svetenje ob zatemnitvi (pribl. 2 luksa)

Pri nastavitvi območja zajemanja in za test delovanja pri dnevni svetlobi mora biti nastavitveni gumb na +.

### Nastavitev dosega (občutljivosti) (I)

Z izrazom doseg je mišljen krožni premer na tleh, ki nastane pri montaži na višini 2,5 m in označuje območje zaznavanja.

- Nastavitveni gumb + = najv. doseg 8 m
- Nastavitveni gumb – = najm. doseg 1 m

### Nastavitev časa (čas naknadnega teka) (H)

Želeni čas svetlenja luči lahko brezstopenjsko nastavite od približno 5 sek. do najv. 15 minut. Z vsakim zaznanim gibanjem pred iztekom nastavljenega časa se ura postavi na začetek.

- Nastavitveni gumb na + = pribl. 15 min.
- Nastavitveni gumb na – = pribl. 5 sek.

**Napotek:** Po vsakem postopku izklopa svetilke je ponovno zaznavanje gibanja za pribl. 1 sekundo prekinjeno. Šele po poteku tega časa lahko svetilka ob zaznanem gibanju zopet zasveti.

Za nastavitve območja zaznavanja in preverjanje delovanja se priporoča najkrajša nastavitve časa.

### Funkcija osnovne osvetlitve (G)

Funkcija osnovne osvetlitve omogoča osvetlitev s pribl. 10 % svetline moči, ko je nastavljena svetlost dosežena. Šele pri premikanju v območju zaznavanja se luč vklopi za nastavljen čas s 100 % svetlosti. Po poteku nastavljenega časa se svetilka kompletno izklopi. Če nastavljena svetlost še vedno ni dosežena, se osnovna luč spet vklopi.

- Nastavitveni gumb na C = osnovna luč vklopljena
- Nastavitveni gumb na Off = osnovna luč izklopljena
- Nastavitveni gumb na 10 min = osnovna luč 10 minut
- Nastavitveni gumb na 30 min = osnovna luč 30 minut

Osnovna luč je vklopljena če pade svetlost pod. nast. mejo svetlosti. Pri aktiviranem svetlenju ob dnevni svetlobi je osnovna luč vedno vklopljena. Osnovna luč se vsako uro izklopi, da se meri svetlost okolice. Po kratkem času se osnovna luč spet vklopi.

### Trajna osvetlitev

V primeru namestitve opcijskega omrežnega stikala v omrežno napeljavo, so ob funkcijah vklop in izklopa možne sledeče funkcije:

### Stalna osvetlitev (sl. 6.3)

#### 1) Vkllop stalne luči:

stikalo 2 × izklop in vklop. Svetilka je za 4 ure vklopljena na trajno osvetlitev. Po tem se samodejno spet preklopi v delovanje senzorja.

#### 2) Izklop stalne luči:

stikalo 1 × izklop in vklop. Svetilka ugasne oziroma preklopi v senzorsko delovanje.

### Pomembno:

Stikalni postopki morajo biti izvedeni v območju od 0,2 – 1 sekunde.

Z vtikom priloženih zaslonk lahko doseg zmanjšate v štirih smereh. (Sl. 6.4)

## 7. Vzdrževanje in nega

Izdelka ni treba vzdrževati.

Če je svetilka umazana, jo očistite z vlažno krpo (brez čistil).

Zasilno svetilko je treba v skladu z državnimi predpisi redno vzdrževati.

**Pomembno:** Krmilna naprava ni zamenljiva.

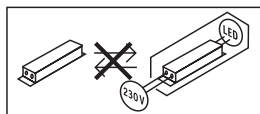

## 8. Odstranjevanje

Električne aparate, opremo in embalažo oddajte v okolju prijazno ponovno predelavo.



Električnih aparatov ne odstranjujte s hišnimi odpadki!

### Samo za EU-države:

V skladu z veljavno Evropsko direktivo o izrabljenih električnih in elektronskih aparatih in njenim prenosom v nacionalno zakonodajo je električne aparate, ki niso več uporabni, treba zbirati ločeno in jih oddati v okolju prijazno ponovno obdelavo.



Odsluženih naprav, akumulatorjev in baterij ne odlagajte med gospodinjske odpadke, v ogenj ali vodo. Akumulatorje/baterije morate zbirati, reciklirati ali zavreči na okolju prijazen način.

### Samo za EU-države:

Skladno z Direktivo RL 2006/66/EG je treba okvarjene ali izrabljene akumulatorje/baterije reciklirati. Odslužene akumulatorje/baterije lahko oddate na prodajnih mestih ali na zbirališčih za nevarne odpadke.

## 9. Garancija proizvajalca

**Garancija proizvajalca** STEINEL GmbH, Dieselstraße 80-84, DE-33442 Herzebrock-Clarholz, Nemčija

Ta proizvod podjetja je bil izdelan z veliko skrbnostjo, preverjen glede delovanja in varnosti po veljavnih predpisih ter končno podvržen naključni kontroli. Steinel daje garancijo za brezhibno stanje in funkcionalnost proizvoda. Garancija velja 36 mesecev od dneva nakupa in se začne z dnem prodaje izdelka stranki.

Odstranjujemo pomanjkljivosti, ki so posledica napak v materialu ali izdelavi, obveznost garancije pa je izpolnjena ob popravilu ali menjavi delov z napakami po naši izbiri. Garancija ne velja pri poškodbah obrabnih delov in za škode in pomanjkljivosti, do katerih je prišlo zaradi nepravilne uporabe ali vzdrževanja. Nadaljnje poškodbe na drugih predmetih so izključene. Garancija bo odobrena v primeru, da pošljete nerazstavljeno napravo s kratkim opisom napake ter potrdilom o nakupu oz. računom (datum nakupa in štampiljka trgovca), dobro zapakirano na ustrezne servisne službe.

**Servis za popravila:** Po poteku garancijske dobe ali pri napakah brez garancijske pravice se posvetujte z našim servisnim obratom glede popravila.

**3 LETNA**  
PROIZVAJALCA  
GARANCIJA

## 10. Izjava o skladnosti

STEINEL GmbH potrjuje, da je tip radijske opreme RS 20 S skladen z Direktivo 2014/53/EU. Celotno besedilo izjave EU o skladnosti je na voljo na naslednjem spletnem naslovu: [www.steinel.de](http://www.steinel.de)

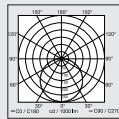

## 11. Tehnični podatki

Mere (Ø x G)	Ø 280 x 110 mm
Omrežna napetost	220–240 V, 50/60 Hz
Material	PMMA (pokrov)
Poraba energije ( $P_{ON}$ )	9,40 W
Stanje priprav. senzor ( $P_{sb}$ )	0,50
Omrežni tok	230 V - 45 mA
Faktor moči	0,91
Dodatne vklopne moči	Obremenitev svetilke z žarnico/halogenške svetilke 800 W Fluorescenčne svetilke EVGs 250 W Fluorescenčne svetilke nekompenzirano 400 VA Fluorescenčne svetilke zaporedno kompenzirano 400 VA Niskonapetostne halogenške svetilke 800 VA LED < 2 W 100 W 2 W < LED < 8 W 125 W LED > 8 W 250 W Kapacitivna obremenitev 88 µF
Svetlobni tok (360°)	942 lm
Učinkovitost	100 lm/W
Temperatura barve	3.000 K (topla bela = WW)
Indeks barvne reprodukcije	$R_a = 82$
Srednja izmerjena življenjska doba	L70B50 pri 25 °C: 60.000 ur.
Barvna konsistenca SDCM	SDCM 3
Razdelitev jakostni svetlobe	
VF-tehnologija	5,8 GHz (reagira temperaturno neodvisno na najmanjše premikanje)
Kot zaznavanja	360° z odpiralnim kotom 160°
Oddajna moč	Pribl. 1 mW
Doseg	1–8 m
Nastavitev časa	5 s – 15 min
Osnovna osvetlitev	10 %
Nastavitev zatemnitve	2–2.000 luksov
Vrsta zaščite	IP 44
Razred zaščite	II
Temperaturno območje	-10 do +40 °C
Razred energetske učinkovitosti	Ta izdelek vsebuje svetlobni vir razreda energetske učinkovitosti »E«.

SI

## 12. Motnje delovanja

Motnja	Vzrok	Pomoč
Senzorska svetilka nima napetosti	<ul style="list-style-type: none"> <li>■ Varovalka se je sprožila, ni vklopljena, povezava je prekinjena</li> <li>■ Kratki stik v električnem omrežju</li> <li>■ Morebitno prisotno omrežno stikalo je izklopljeno</li> </ul>	<ul style="list-style-type: none"> <li>■ Vklpite, zamenjajte varovalko, vklopite omrežno stikalo, preverite vod z indikatorjem napetosti</li> <li>■ Preverite priključke</li> <li>■ Vklpite omrežno stikalo</li> </ul>
Senzorska svetilka se ne vklopi	<ul style="list-style-type: none"> <li>■ Nastavitev zatemnitve je napačno izbrana</li> <li>■ Omrežno stikalo je izklopljeno</li> <li>■ Varovalka se je sprožila</li> </ul>	<ul style="list-style-type: none"> <li>■ Ponovno nastavite</li> <li>■ Vklpite</li> <li>■ Vklpite, zamenjajte varovalko, po potrebi preverite priključek</li> </ul>
Senzorska svetilka se ne izklopi	<ul style="list-style-type: none"> <li>■ Stalno premikanje na področju zajemanja</li> </ul>	<ul style="list-style-type: none"> <li>■ Preverite področje</li> </ul>
Senzorska svetilka se vklopi, ne da bi bilo zaznano gibanje	<ul style="list-style-type: none"> <li>■ Svetilka ni dovolj čvrsto nameščena</li> <li>■ Premikanje je obstajalo, toda opazovalec ga ni prepoznal (premikanje za steno, premikanje majhnega predmeta v neposredni bližini svetilke itd.)</li> </ul>	<ul style="list-style-type: none"> <li>■ Ohišje trdno montirajte</li> <li>■ Preverite področje</li> </ul>
Senzorska svetilka se kljub gibanju ne vklopi	<ul style="list-style-type: none"> <li>■ Hitra premikanja so zatrta z namenom zmanjšati motnje ali pa je področje zaznavanja nastavljeno preozko</li> <li>■ Nastavitev zatemnitve je napačno izbrana</li> </ul>	<ul style="list-style-type: none"> <li>■ Preverite področje</li> <li>■ Ponovno nastavite</li> </ul>

## 1. Uz ovaj dokument

### Pažljivo pročitajte i sačuvajte!

- Zaštićeno autorskim pravima. Pretisak, čak i djelomičan, dopušten je samo uz naše odobrenje.
- Zadržavamo pravo na izmjene koje služe tehničkom napretku.

### Tumačenje simbola



Upozorenje na opasnosti!



Uputa na tekst u dokumentu.

## 2. Opće sigurnosne napomene



Prije svih radova na uređaju prekinite naponsko napajanje!

- Prilikom montaže električni vod koji treba priključiti ne smije biti pod naponom. Zbog toga kao prvo morate isključiti struju i pomoću ispitivača napona provjeriti je li uspostavljeno beznaponsko stanje.
- Kod instalacije senzorske svjetiljke radi se o radovima na mrežnom naponu. Stoga se ona mora provoditi stručno i u skladu s uobičajenim državnim propisima o instalacijama i uvjetima priključivanja. (npr. DE-VDE 0100, AT-ÖVE / ÖNORM E8001-1, CH-SEV 1000)
- Koristite samo originalne rezervne dijelove.
- Popravke smiju obavljati samo stručne radionice.

## 3. RS 20 S

### Namjenska uporaba

- Senzorska zidna/stropna svjetiljka s aktivnim dojavnikom pokreta. U vanjskom području može se koristiti samo uvjetno zbog osjetljivog detektiranja.

Integrirani VF senzor odašilje visokofrekventne elektromagnetske valove (5,8 GHz) i prima njihov eho. Pri najmanjem pokretu u području detekcije svjetiljke senzor registrira promjenu eha. Mikroprocesor zatim aktivira naredbu za uključenje „Uključiti svjetlo“. Moguće je detektiranje kroz vrata, prozorska stakla ili tanke zidove.

**Napomena:** Visokofrekventna snaga VF senzora iznosi oko 1 mW – to je samo tisućiti dio učinka emitiranja mobitela ili mikrovodne pečnice.

### Područja detekcije kod stropne montaže:

- 1) Minimalni domet (Ø 1 m)
- 2) Maksimalni domet (Ø 8 m)

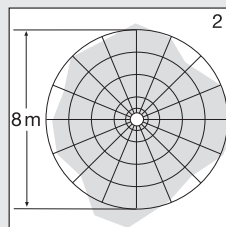
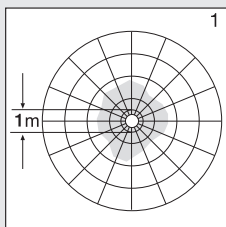

### Područje detekcije kod zidne montaže:

- 3) Minimalni domet (Ø 1 m)
- 4) Maksimalni domet (Ø 8 m)

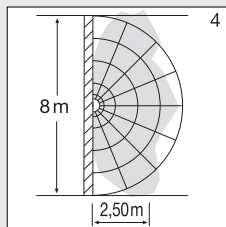
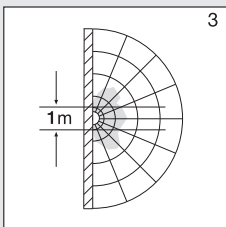

### Sadržaj isporuke (sl. 3.1)

- senzorska svjetiljka
- 3 držača razmaka
- 2 utična zaslona

### Dimenzije proizvoda (sl. 3.2)

### Pregled uređaja (sl. 3.3)

- A Kućište elektronike
- B Svjetlosni senzor
- C VF senzor
- D Priključna stezaljka
- E Brtveni čep
- F Utični zaslon
- G Podešavanje osnovnog svjetla
- H Podešavanje vremena
- I Podešavanje dometa
- J Podešavanje svjetlosnog praga

### Raspodjela jačine svjetlosti (sl. 3.4)

## 4. Električni priključak

### Shema priključivanja (sl. 4.1)

Mrežni vod sastoji se od trožilnog kabela:

- L** = faza (većinom crna, smeđa ili siva)
- N** = neutralni vodič (većinom plavi)
- PE** = zaštitni vodič (zeleno-žuti)
- ↓** = uključena faza (većinom crna, smeđa ili siva)

U slučaju dvoumljenja morate identificirati kabel pomoću ispitivača napona; zatim ponovno uspostaviti beznaponsko stanje. Faza (**L**), (**↓**) kao i neutralni vodič (**N**) priključuju se na priključnu stezaljku.

**Važno:** Slučajna zamjena priključaka u uređaju ili Vašem ormariću s osiguračima kasnije će uzrokovati kratki spoj. U tom slučaju još jednom se moraju identificirati pojedini kabeli i ponovno spojiti. U vodu, naravno, može biti montirana mrežna sklopka za uključivanje i isključivanje (kod korištenja bez modula svjetla za slučaj nužde).

Priključivanje na regulator jačine svjetlosti uzrokovat će oštećenje senzorske svjetiljke.

**Napomena:** Ne dodirujte LED izravno.

**Napomena:** Izvor svjetlosti ove svjetiljke ne može se zamijeniti. Ako bi se on morao zamijeniti (npr. na kraju njegovog vijeka trajanja), mora se zamijeniti cijela svjetiljka.

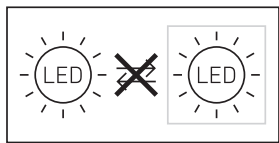

## 5. Montaža

- Provjeriti sve sastavne dijelove na oštećenja.
- U slučaju oštećenja ne koristiti proizvod.
- Prilikom montaže senzorske svjetiljke treba paziti na to da se pričvrsti stabilno.
- Odaberite prikladno mjesto montaže uzimajući u obzir domet i detektiranje pokreta.
- Nije prikladno za stropnu montažu kod nadžbuknog voda. (sl 5.1)

### Koraci montaže

- Isključite strujno napajanje (sl. 4.1).
- Skinite poklopac s kućišta (sl. 5.2).
- Označite rupe (sl. 5.3).
- Izbušite rupe i stavite učvršnice (sl. 5.4).
- Probijte brtveni čep za mrežni priključak (sl. 5.5).
- Montaža kod podžbuknog kabela (sl. 5.6).
- Montaža kod nadžbuknog kabela (sl. 5.7).
- Priključite kabel (sl. 5.8).
- Uključite strujno napajanje (sl. 5.9).
- Izvršite podešavanje → "6. Funkcija".
- Stavite poklopac (sl. 5.9).

## 6. Funkcija

### Tvorničke postavke

- **Podešenost svjetlosnog praga** 2.000 luksa
- **Podešenost dometa** 8 m
- **Podešenost vremena** 5 sekundi
- **Funkcija osnovnog svjetla** Isključiti

Kad je kućište montirano i uspostavljen priključak na strujnu mrežu, možete uključiti senzorsku svjetiljku. Kod ručnog puštanja svjetiljke u rad pomoću prekidača, ona se tijekom faze ispitivanja isključuje nakon 10 sekundi i zatim je opet aktivna za senzorski pogon. Nije potrebno ponovno aktiviranje sklopke svjetiljke.

### Regulator (sl. 6.2)

#### Podešavanje svjetlosnog praga (prag aktiviranja) (J)

Željeni prag aktiviranja svjetla možete kontinuirano podešavati od oko 2 do 2.000 luksa.

- Regulator podešen na + = režim rada pri danjem svjetlu (neovisno o svjetlini)
- Regulator podešen na – = regulacija intenziteta svjetlosti (oko 2 luksa)

Kod podešavanja područja detekcije i za testiranje funkcije kod danjeg svjetla regulator mora biti na +.

#### Podešavanje dometa (osjetljivost) (I)

Pod pojmom domet misli se na promjer otprilike kružnog oblika na tlu koji kod montaže na visinu od 2,5 m nastaje kao područje detekcije.

- Regulator na + = maks. domet od 8 m
- Regulator na – = min. domet od 1 m

#### Podešavanje vremena (vrijeme isključivanja) (H)

Željeno trajanje svjetla može se podešavati kontinuirano od oko 5 sekundi do maks. 15 minuta. Svakim detektiranim pokretom sat se prije isteka tog vremena ponovno pokreće.

- Regulator podešen na + = oko 15 minuta
- Regulator podešen na – = oko 5 sekundi

**Napomena:** Nakon svakog postupka isključivanja svjetiljke prekida se ponovno detektiranje pokreta na oko 1 sekundu. Tek nakon isteka tog vremena svjetiljka može pri pokretu ponovno uključiti svjetlo.

Kod podešavanja područja detekcije i testiranja funkcije preporučuje se podesiti najkraće vrijeme.

#### Funkcija osnovnog svjetla (G)

Funkcija noćnog svjetla daje osvetljenje s oko 10 % svjetlosnog učina dok se postigne podešena vrijednost svjetline. Uslijed pokreta u području detekcije svjetlo se uključuje na podešenovrijeme sa 100% svjetline. Nakon isteka podešene vremena svjetlo se potpuno isključuje. Ako se podešena vrijednost svjetline još uvijek ne postigne, ponovno će se uključiti osnovno svjetlo.

- Regulator na  $\text{☾}$  = osnovno svjetlo UKLJUČENO
- Regulator na Off = osnovno svjetlo ISKLJUČENO
- Regulator na 10 min = osnovno svjetlo 10 minuta
- Regulator na 30 min = osnovno svjetlo 30 minuta

Osnovno svjetlo se UKLJUČI kad svjetlina padne ispod praga. Kod aktiviranog režima rada pri danjem svjetlu osnovno svjetlo je uvijek UKLJUČENO. Osnovno svjetlo isključuje se svakog sata kako bi se izmjerila svjetlina okoline. Nakon kratkog vremena osnovno svjetlo se ponovno uključuje.

#### Funkcija stalnog svjetla

Montira li se potencijalna mrežna sklopka u strujni vod, osim jednostavne funkcije uključivanja i isključivanja moguće su i sljedeće funkcije:

#### Režim rada stalnog svjetla (sl. 6.3)

##### 1) Uključivanje stalnog svjetla:

sklopku 2 × ISKLJUČITI i UKLJUČITI. Svjetiljka je podešena na 4 sata stalnog svjetla. Zatim ponovno automatski prelazi u rad senzora.

## 2) Isključivanje stalnog svjetla:

sklopku 1 x ISKLJUČITI i UKLJUČITI. Svjetlo se isključuje odnosno prelazi u rad senzora.

### Važno:

Postupci uključivanja/isključivanja moraju se provesti u intervalu od 0,2 do 1 sekunde.

Umetanjem priloženih zaslona možete smanjiti domet u četiri smjera. (sl. 6.4)

## 7. Njega i održavanje

Proizvod ne treba održavati.

U slučaju zaprijetosti svjetiljku možete obrisati vlažnom krpom (bez sredstva za čišćenje).

Svjetiljka za slučaj nužde mora se redovito održavati u skladu sa odgovarajućim državnim propisima.

**Važno:** Pogonski uređaj ne može se zamijeniti.

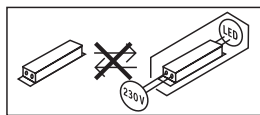

## 8. Zbrinjavanje

Električne uređaje, pribor i ambalažu treba zbrinuti na ekološki način odvozom na reciklažu.



Ne bacajte električne uređaje u kućni otpad!

### Samo za zemlje članice EU:

Prema važećoj Europskoj direktivi za stare električne i elektroničke uređaje i njezinoj implementaciji u nacionalno pravo, električni uređaji koji se više ne mogu koristiti moraju se posebno sakupiti i zbrinuti na ekološki način odvozom na mjesto za reciklažu.



Nemojte bacati stare uređaje, akumulatore/baterije u kućno smeće, vatru ili u vodu. Akumulatore/baterije treba sakupiti, reciklirati ili ih zbrinuti na ekološki prikladan način.

### Samo za zemlje članice EU:

Prema Direktivi RL 2006/66/EZ svi neispravni ili istrošeni akumulatori/baterije moraju se reciklirati. Akumulatori/baterije koji više nisu uporabljivi mogu se predati prodajnom mjestu ili sabiralištu opasnih tvari.

## 9. Jamstvo proizvođača

**Jamstvo proizvođača** STEINEL GmbH, Dieselstraße 80-84, DE-33442 Herzebrock-Clarholz, Njemačka

Ovaj Steinel proizvod izrađen je s najvećom pažnjom, njegovo funkcioniranje i sigurnost ispitani su prema važećim propisima i na kraju je proizvod podvrgnut kontroli uzorka. Steinel preuzima jamstvo za besprijekornu kakvoću i funkcionalnost. Jamstveni rok iznosi 36 mjeseci i započinje s danom prodaje potrošaču.

Uklanjanje nedostataka koji su posljedica grešaka na materijalu ili tvorničke greške, usluga jamstva izvršava se popravkom ili zamjenom dijela s greškom po našem izboru. Jamstvo ne dajemo u slučaju oštećenja na potrošnim dijelovima, kao ni šteta i nedostataka koji nastanu zbog nestručnog rukovanja ili održavanja. Posljedične štete na drugim predmetima su isključene. Jamstvo se priznaje samo ako nerastavljeni, dobro zapakiran uređaj pošaljete zajedno s kratkim opisom greške i računom (datum kupnje i pečat trgovine) nadležnoj servisnoj službi.

**Služba za popravke:** Nakon isteka jamstvenog roka ili kad se utvrdi nedostatak bez jamstva, raspitajte se u najbližoj servisnoj službi o mogućnosti popravka.

**3** GODINE  
PROIZVOĐAČA  
JAMSTVA

## 10. Izjava o sukladnosti

STEINEL GmbH ovime izjavljuje da je radijska oprema tipa RS 20 S u skladu s Direktivom 2014/53/EU. Cjeloviti tekst EU izjave o sukladnosti dostupan je na sljedećoj internetskoj adresi: [www.steinel.de](http://www.steinel.de)

## 11. Tehnički podaci

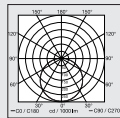
Dimenzije (Ø x D)	Ø 280 x 110 mm																					
Napon mreže	220–240 V, 50/60 Hz																					
Materijal	PMMA (poklopac)																					
Potrošnja snage ( $P_{on}$ )	9,40 W																					
Stanje pripravnosti za rad senzora ( $P_{sb}$ )	0,50																					
Struja mreže	230 V - 45 mA																					
Koeficijent snage	0,91																					
Dodatne uklopne snage	<table border="0"> <tr> <td>Snaga žarulje/halogene svjetiljke</td> <td>800 W</td> </tr> <tr> <td>Fluorescentne svjetiljke s EPN-ma</td> <td>250 W</td> </tr> <tr> <td>Nekompenzirane fluorescentne svjetiljke</td> <td>400 VA</td> </tr> <tr> <td>Serijski kompenzirane fluorescentne svjetiljke</td> <td>400 VA</td> </tr> <tr> <td>Paralelno kompenzirane fluorescentne svjetiljke</td> <td>400 VA</td> </tr> <tr> <td>Niskonaponske halogene svjetiljke</td> <td>800 VA</td> </tr> <tr> <td>LED &lt; 2 W</td> <td>100 W</td> </tr> <tr> <td>2 W &lt; LED &lt; 8 W</td> <td>125 W</td> </tr> <tr> <td>LED &gt; 8 W</td> <td>250 W</td> </tr> <tr> <td>Kapacitivno opterećenje</td> <td>88 µF</td> </tr> </table>		Snaga žarulje/halogene svjetiljke	800 W	Fluorescentne svjetiljke s EPN-ma	250 W	Nekompenzirane fluorescentne svjetiljke	400 VA	Serijski kompenzirane fluorescentne svjetiljke	400 VA	Paralelno kompenzirane fluorescentne svjetiljke	400 VA	Niskonaponske halogene svjetiljke	800 VA	LED < 2 W	100 W	2 W < LED < 8 W	125 W	LED > 8 W	250 W	Kapacitivno opterećenje	88 µF
Snaga žarulje/halogene svjetiljke	800 W																					
Fluorescentne svjetiljke s EPN-ma	250 W																					
Nekompenzirane fluorescentne svjetiljke	400 VA																					
Serijski kompenzirane fluorescentne svjetiljke	400 VA																					
Paralelno kompenzirane fluorescentne svjetiljke	400 VA																					
Niskonaponske halogene svjetiljke	800 VA																					
LED < 2 W	100 W																					
2 W < LED < 8 W	125 W																					
LED > 8 W	250 W																					
Kapacitivno opterećenje	88 µF																					
Svjetlosni tok (360°)	942 lm																					
Učinkovitost	100 lm/W																					
Temperatura boje	3.000 K (topla bijela = WW)																					
Indeks reprodukcije boje	$R_a = 82$																					
Prosječni procijenjeni vijek trajanja	L70B50 pri 25 °C: 60.000 sati																					
Konzistentnost boje SDCM	SDCM 3																					
Raspodjela jačine svjetlosti																						
VF tehnika	5,8 GHz (reagira, neovisno o temperaturi, na najmanje pokrete)																					
Kut detekcije	360° sa 160° kuta otvora																					
Snaga emitiranja	oko 1 mW																					
Domet	1–8 m																					
Podešavanje vremena	5 s–15 min																					
Osnovno svjetlo	10 %																					
Podešavanje svjetlosnog praga	2–2.000 luksa																					
Vrsta zaštite	IP 44																					
Klasa zaštite	II																					
Temperaturno područje	-10 do +40°C																					
Klasa energetske učinkovitosti	Ovaj proizvod sadržava izvor svjetlosti razreda energetske učinkovitosti „E“.																					

## 12. Smetnje u radu

Smetnja	Uzrok	Pomoć
Senzorska svjetiljka bez napona	<ul style="list-style-type: none"> <li>■ reagirao je osigurač, nije uključena, prekinut vod</li> <li>■ kratki spoj u mrežnom vodu</li> <li>■ eventualno postojeća mrežna sklopka je isključena</li> </ul>	<ul style="list-style-type: none"> <li>■ uključiti osigurač, zamijeniti, uključiti mrežnu sklopku, provjeriti vod ispitivačem napona</li> <li>■ provjeriti priključke</li> <li>■ uključiti mrežnu sklopku</li> </ul>
Senzorska svjetiljka se ne uključuje.	<ul style="list-style-type: none"> <li>■ pogrešno odabrana podešenost svjetlosnog praga</li> <li>■ mrežna sklopka je ISKLJUČENA</li> <li>■ reagirao je osigurač</li> </ul>	<ul style="list-style-type: none"> <li>■ iznova podesiti</li> <li>■ uključiti</li> <li>■ uključiti osigurač, zamijeniti, eventualno provjeriti priključak</li> </ul>
Senzorska svjetiljka se ne isključuje.	<ul style="list-style-type: none"> <li>■ stalno kretanje u području detekcije</li> </ul>	<ul style="list-style-type: none"> <li>■ provjeriti područje</li> </ul>
Senzorska svjetiljka uključuje se bez prepoznatljivog kretanja	<ul style="list-style-type: none"> <li>■ svjetiljka nije montirana stabilno</li> <li>■ pokret se događa ali ga promatrač ne prepoznaje (pokret iza zida, pokret malog objekta u neposrednoj blizini svjetiljke itd.)</li> </ul>	<ul style="list-style-type: none"> <li>■ čvrsto montirati kućište</li> <li>■ provjeriti područje</li> </ul>
Senzorska svjetiljka ne uključuje se unatoč kretanju	<ul style="list-style-type: none"> <li>■ brzi pokreti se prigušuju radi minimiziranja smetnji ili je podešeno premalo područje detekcije</li> <li>■ pogrešno odabrana podešenost svjetlosnog praga</li> </ul>	<ul style="list-style-type: none"> <li>■ provjeriti područje</li> <li>■ iznova podesiti</li> </ul>

## 1. Käesoleva dokumendi kohta

### Palun lugege hoolikalt läbi ja hoidke alles!

- Autoriõigusega kaitstud. Järeletrükk, ka väljavõtteliselt, ainult meie nõusolekul.
- Õigus muudatusteks tehnilise täiustamise eesmärgil reserveeritud.

### Sümbolite selgitus



Hoiatus ohtude eest!



Viide tekstikohtadele dokumendis.

## 2. Üldised ohutusjuhised



Katkestage enne igasuguseid töid seadme kallal pingetoide!

- Monteerimisel peab külgeühendatav elektrijuhe olema pingevaba. Selleks lülitage esmalt elektrivool välja ja kontrollige pingetestri abil pingevabadust.
- Sensorvalgusti installeerimise puhul on tegemist tööga võrgupingel. Seda tuleb teostada seetõttu asjatundlikult vastavalt riigisestele eeskirjadele. (nt **DE**-VDE 0100, **AT**-ÖVE / ÖNORM E8001-1, **CH**-SEV 1000)
- Kasutage ainult originaalvaruosi.
- Seadet tohib remontida vaid spetsialiseerunud töökoda.

## 3. RS 20 S

### Nõuetekohane kasutus

- Sein- ja laevalgusti sensor aktiivse liikumisanduriga. Välistingimustes on tundliku tuvastamise tõttu ainult teatud tingimustel kasutatav.

Integreeritud HF-sensor saadab välja kõrgsageduslikke elektromagnetlaineid (5,8 GHz) ja võtab vastu nende kaja. Väikseimagi liikumise korral tuvastuspiirkonnas registreerib sensor kaja muutused. Mikroprotsessor käivitab seejärel lülituskäsu „valguse sisselülitamine“. Tuvastamine on võimalik ka läbi uste, klaaside või õhukeste seinte.

### Märkus

HF-sensori kõrgsagedusvõimsus on u 1 mW – see on ainult üks tuhandik mobiiltelefoni või mikrolaineahju saatevõimsusest.

### Tuvastuspiirkonnad laemontaaži puhul:

- 1) minimaalne ulatuspiirkond (Ø 1 m)
- 2) maksimaalne ulatuspiirkond (Ø 8 m)

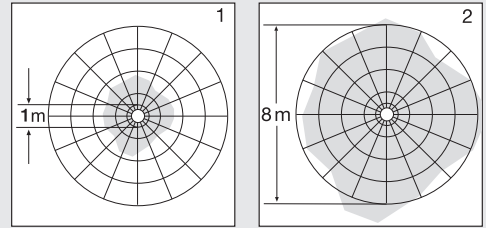

### Tuvastuspiirkonnad seinamontaaži puhul:

- 3) minimaalne ulatuspiirkond (Ø 1 m)
- 4) maksimaalne ulatuspiirkond (Ø 8 m)

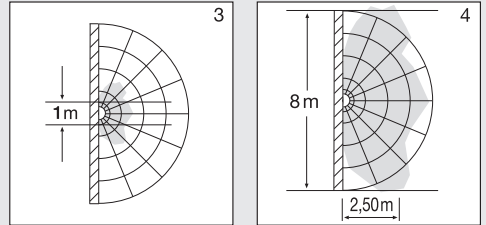

### Tarnekomplekt (joon. 3.1)

- Sensorvalgusti
- 3 distantsihoidikut
- 2 äärikut

### Toote mõõdud (joon. 3.2)

### Seadme ülevaade (joon. 3.3)

- A Elektroonikakorpus
- B Valgusandur
- C HF-sensor
- D Ühendusklemm
- E Tihendus kork
- F Sisestatav varjuk
- G Põhivalgustuse seadistamine
- H Aja seadmine
- I Tööriistu seadistamine
- J Häämusnivoo seadistamine

### Valgustugevuse jaotus (joon. 3.4)

## 4. Elektriline ühendus

### Lülitite plaan (joon. 4.1)

Võrgutoitejuhe koosneb 3-soonelisest kaablist:

- L** = faas (enamasti must, pruun või hall)
- N** = neutraaljuht (enamasti sinine)
- PE** = kaitsejuht (roheline/kollane)
- ↓** = lülitatav faas (enamasti must, pruun või hall)

Kahtluse korral tuleb kaablid pingetestriga identifitseerida; seejärel lülitage taas pingevabaks. Faasid (**L**) ja (**↓**), aga ka neutraaljuht (**N**) ühendatakse ühendusklemmidele.



## Tähtis!

Ühenduste omavaheline äravahetamine põhjustab seadmes või kaitsmekarbis hiljem lühise. Sel juhul tuleb üksikud kaablid veelkord identifitseerida ning uuesti külge ühendada. Võrgutoitejuhtmesse võib olla iseenesestmõistetavalt installeeritud sisse ja välja lülitamiseks võrgulüliti (kasutamiseks ilma avariivalgustusmoodulita).

Dimmeri külge ühendamine toob kaasa sensoriga valgusti kahjustumise.

## Märkus

LEDi ei tohi vahetult puutada.

**Märkus.** Selle valgusti valgusallikas ei ole vahetatav. Kui peate valgusallika välja vahetama (nt pärast selle tööea lõppu), siis tuleb välja vahetada kogu valgustikomplekt.

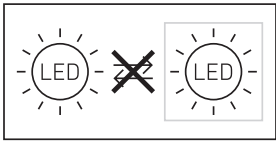

## Seaderegulaator (joon. 6.2)

### Hämarusnivoo regulaator (reaktsiooni lävi) (J)

Valgustil saab soovitud rakendumisläve seadistada sujuvalt vahemikus u 2 – 2.000 lx.

- Seadistusregulaatori asend + = päevavalgusrežiim (valgustusest sõltumatu)
- Seaderegulaatori asend – = hämarusrežiim (u 2 lx)

Tuvastuspiirkonna seadmisel ja päevavalguses talitlustesti läbiviimisel peab seaderegulaator + peal paiknema.

### Tööraadiuse seadistamine (tundlikkus) (I)

Mõiste tööraadius all peetakse silmas umbes ringikujulise diameetriga tuvastuspiirkonda maapinnal, mis tekib valgusti monteerimisel 2,5 m kõrgusele.

- Seaderegulaator + = max tööraadius 8 m
- Seaderegulaator – = min tööraadius 1 m

### Aja seadmine (õine tööaeg) (H)

Valgusti soovitud valgustuskestust saab vahemikus u 5 sekundist kuni 15 minutini sujuvalt muuta. Enne selle aja möödumist käivitatakse taimer iga tuvastatud liikumisega uuesti.

- Reguleerseade + = u 15 min
- Reguleerseade – = u 5 sek

## Märkus

Uute liikumiste tuvastamine on pärast valgusti igakordset väljalülitustoimingut katkestatud u 1 sekundiks. Alles selle aja möödumisel saab valgusti liikumisega uuesti sisse lülitada.

Tuvastuspiirkonna seadmisel ja talitlustesti läbiviimisel soovitatatakse seadistada lühim aeg.

### Põhivalgustusfunktsioon (G)

Põhivalgustusfunktsioon võimaldab valgustamist u 10% valgustusvõimsusega, kui on saavutatud seadistatud heledusväärtus. Tuvastuspiirkonnas esineva liikumise korral lülitatakse valgustus seadistatud ajaks maksimaalsele 100% valgustusvõimsusele. Pärast seadistatud aja lõppemist lülitub valgusti täielikult välja. Kui saavutatakse uuesti seadistatud heledusväärtus, lülitub põhivalgustus uuesti sisse.

- Seadistusregulaator  $\text{C}$  peal = põhivalgustus SEES
- Seadistusregulaator väljas = põhivalgustus VÄLJAS
- Seadistusregulaator 10 min peal = põhivalgustus põleb 10 min
- Seadistusregulaator 30 min peal = põhivalgustus põleb 30 min

Põhivalgustus on SEES, kui heledusläve pole saavutatud. Aktiveeritud päevavalgustusrežiimi korral on põhivalgustus alati SEES. Põhivalgustus lülitub iga tund välja, et mõõta ümbristavat valgust. Pärast mõnda aega lülitub põhivalgustus uuesti sisse.

### Pideva valgustuse funktsioon

Kui võrgutoitejuhtmesse monteeritakse valikuline võrgulüliti, siis on peale lihtsa sisse- ja väljalülitamise võimalikud ka võimalikud järgmised funktsioonid:

## 5. Montaaž

- Kontrollige kõiki koostedetaile kahjustuste suhtes.
- Ärge võtke toodet kahjustuste korral käiku.
- Sensorvalgusti montaažil tuleb silmas pida, et see kinnitatakse raputuskindlalt.
- Valige tööraadiust ja liikumise tuvastamist arvesse võttes sobiv montaažikoht.
- Pindpaigaldatava varustusega ei sobi lakke paigaldamiseks. (joon. 5.1)

### Montaažisammud

- Lülitage voolutoide välja (joon. 4.1).
- Eemaldage katepaneel korpuse küljest (joon. 5.2).
- Märkige puuravad (joon. 5.3).
- Puurige avad ja pange tüüblid sisse (joon. 5.4).
- Torgake võrgutoitejuhtme tihendus kork läbi (joon. 5.5).
- Süvispaigaldatavate juhtmetega paigaldamine (joon. 5.6).
- Pindpaigaldatavate juhtmetega paigaldamine (joon. 5.7).
- Ühendage ühenduskaabel külge (joon. 5.8).
- Lülitage voolutoide sisse (joon. 5.9).
- Teostage seaded → "6. Talitus"
- Pange katepaneel peale (joon. 5.9).

## 6. Talitus

### Tehaseseadistused

- Hämaruse seadmine: 2.000 lx
- Tööraadiuse seadmine: 8 m
- Aja seadistamine: 5 s
- Põhivalgustusfunktsioon: Väljas

Pärast korpuse monteerimist ja võrguühenduse teostamist saab sensorvalgusti töösse võtta. Kui valgusti valgustuslülitit kaudu manuaalselt töösse võtta, siis lülitub ta paikamoot-misfaasiks 10 sek möödudes välja ja on seejärel sensorirežiimi jaoks aktiivne. Valgustuslülitit uuesti vajutamine pole vajalik.

## Pidevalgustusrežiim (joon. 6.3)

### 1) Püsivalgustuse sisselülitamine:

lüliti 2 x VÄLJA ja SISSE. Valgusti seatakse 4 tunniks püsivalgustusele. Seejärel läheb see automaatselt sensorirežiimile tagasi.

### 2) Püsivalgustuse väljalülitamine:

lüliti 1 x VÄLJA ja SISSE. Valgusti lülitub välja või läheb üle sensorirežiimile.

### Tähtis!

Lülitamine peab toimuma vahemikus 0,2–1 s.

Kaasasolevate varjukite sissepistmisel saab ulatuskaugust neljas suunas vähendada. (joon. 6.4)

## 7. Hooldus ja korrashoid

Toode on hooldusvaba.

Valgusteid saab määratlemise korral puhastada niiske lapiga (ilma puhastusvahendita).

Avariivalgustust tuleb hooldada regulaarselt vastavalt rigipõhistele eeskirjadele.

**Tähtis!** Juhtimiseseade ei ole vahetatav.

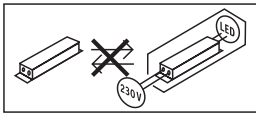

## 8. Utiliseerimine

Elektriseadmed, lisatarvikud ja pakendid tuleb suunata keskkonnateadlikku taaskasutusse.



Ärge visake elektriseadmeid olmejäätmete hulka!

### Ainult ELi riikidele:

vastavalt kehtivale Euroopa direktiivile vanade elektri- ja elektroonikaseadmete kohta ning selle ümbersõnastusele riiklikus seadusandluses tuleb kasutuskõlbmatud elektri-seadmed koguda eraldi ning saata keskkonnasäästlikku taaskasutusse.



Ärge visake vanu seadmeid, akusid/patareisid majapidamisprügisse, tulle ega vette. Akud/patareid tuleks koguda, taaskäidelda või keskkonnasõbralikul viisil utiliseerida.

### Ainult ELi riikidele:

direktiivi 2006/66/EÜ kohaselt tuleb defektsed või kasutatud akud/patareid taaskäidelda. Kasutuskõlbmatuks muutunud akud/patareid saab müügipunktis või saasteainete kogumispunktis ära anda.

## 9. Tootja garantii

**Tootja garantii** STEINEL GmbH, Dieselstraße 80-84, DE-33442 Herzebrock-Clarholz, Saksamaa

Steineli toode on valmistatud suurima hoolikusega, on talitluslikult ja ohutusalaselt kehtivate eeskirjade alusel kontrollitud ning seejärel läbinud pistelise kontrolli.

Steinel annab garantii toote laitmatu kvaliteedi ja töökorras oleku kohta. Garantiaeg on 36 kuud ja see algab tarbijale toote ostmise päevast.

Meie remondime materjalist või tootmisvigadest tulenevad puudused, garantiijuhtumi korral seade kas remonditakse või puudulik osa asendatakse uuega, valiku üle otsustame meie. Garantii ei kehti kuluvate osade ning kahju ja puuduste kohta, mis on tekkinud oskamatu käsitsemise või hoolduse tagajärjel. Edasised võõresemetele põhjustatud järgkahjud on välistatud. Garantiiõuet aktsepteeritakse ainult siis, kui osandamata seade saadetakse koos vea lühikirjelduse, kassatšeki või arvega (ostukuupäev ja müüja tempel) ja korralikult pakituna vastavasse teeninduspunkti.

**Remonditeenus:** Pärast garantiiaja lõppu või puuduste korral, millele garantii ei kehti, küsige parandamisvõimaluste kohta lähimast teenindusjaamast järele.

**3 AASTAT  
TOOTJA  
GARANTIID**

## 10. Vastavusdeklaratsioon

Käesolevaga deklareerib STEINEL GmbH, et käesolev raadioseadme tüüp RS 20 S vastab direktiivi 2014/53/EL nõuetele. ELi vastavusdeklaratsiooni täielik tekst on kättesaadav järgmisel internetiaadressil: [www.steinell.de](http://www.steinell.de)

## 11. Tehnilised andmed

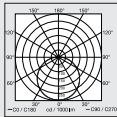
Mõõtmed ( $\varnothing \times P$ )	$\varnothing 280 \times 110$ mm	
Võrgupinge	220–240 V, 50/60 Hz	
Materjal	PMMA (kattepaneel)	
Võimsustarve ( $P_{on}$ )	9,40 W	
Ooterežiim (sensor) ( $P_{sb}$ )	0,50	
Võrgupinge	230 V - 45 mA	
Jõudlustegur	0,91	
Täiendavad lülitusvõimsused	Hõõg-/halogeenlampide koormus	800 W
	Luminofoortorud EVGd	250 W
	Kompenseerimata luminofoortorud	400 VA
	Jadakompensatsiooniga luminofoortorud	400 VA
	Paralleelkompensatsiooniga luminofoortorud	400 VA
	Madalpinge-halogeenlambid	800 VA
	LED < 2 W	100 W
	2 W < LED < 8 W	125 W
	LED > 8 W	250 W
	Mahtuvuslik koormus	88 $\mu$ F
Valgusvoog (360°)	942 lm	
Tõhusus	100 lm/W	
Värvitemperatuur	3.000 K (soe-valge = WW)	
Värvuse taasesitusindeks	$R_a = 82$	
Keskmine mõõtmise eluiga	L70B50 25 °C juures: 60.000 h	
Värvikonsistents SDCM	SDCM 3	
Valgustugevuse jaotus		
HF-tehnika	5,8 GHz (reageerib temperatuurist sõltumatult väikseimatele liikumistele)	
Tuvastusnurk	360° avamisnurgaga 160°	
Kiirgusvõimsus	u 1 mW	
Tööraadius	1–8 m	
Aja seadmine	5 s–15 min	
Põhivalgusti	10%	
Hämarusnivoo seadistamine	2–2.000 lx	
Kaitseliik	IP 44	
Kaitseklass	II	
Temperatuurivahemik	-10 kuni +40 °C	
Energiaühenduse klass	Antud toode sisaldab energiaühendusklassi „E“ valgusallikat.	

## 12. Käitusrikked

Rike	Põhjus	Abi
Sensorvalgustil puudub pinge	<ul style="list-style-type: none"> <li>■ Kaitse on vallandunud, pole sisse lülitatud, juhe on katki</li> <li>■ Lühis võrgutoitejuhtmes</li> <li>■ Võimalik olemasolev võrgulüliti väljas</li> </ul>	<ul style="list-style-type: none"> <li>■ Lülitage kaitse sisse või vahetage välja; lülitage võrgulüliti sisse; kontrollige juhet pingetestriga</li> <li>■ Kontrollige ühendusi</li> <li>■ Lülitage võrgulüliti sisse</li> </ul>
Sensorvalgusti ei lülitu sisse	<ul style="list-style-type: none"> <li>■ Hämaruseseadistus valesti valitud</li> <li>■ Võrgulüliti VÄLJAS</li> <li>■ Kaitse on vallandunud</li> </ul>	<ul style="list-style-type: none"> <li>■ Seadistage uuesti</li> <li>■ Lülitage sisse</li> <li>■ Lülitage kaitse sisse või vahetage välja; vajaduse korral kontrollige ühendust</li> </ul>
Sensorvalgusti ei lülitu välja	<ul style="list-style-type: none"> <li>■ Pidev liikumine tuvastuspiirkonnas</li> </ul>	<ul style="list-style-type: none"> <li>■ Kontrollige piirkonda</li> </ul>
Sensoriga valgusti lülitub ilma nähtava liikumiseta sisse	<ul style="list-style-type: none"> <li>■ Valgusti pole paigaldatud liikumiskindlalt</li> <li>■ Liikumine toimus, kuid vaatleja ei tuvastanud seda (liikumine seina taga, väikese objekti liikumine valgusti vahetus läheduses jne)</li> </ul>	<ul style="list-style-type: none"> <li>■ Monteerige korpus tugevasti külge</li> <li>■ Kontrollige piirkonda</li> </ul>
Sensorvalgusti ei lülitu liikumisest hoolimata sisse	<ul style="list-style-type: none"> <li>■ Rikete minimeerimiseks eiratakse kiireid liikumisi või on seadistatud liiga väike tuvastuspiirkond</li> <li>■ Hämaruseseadistus valesti valitud</li> </ul>	<ul style="list-style-type: none"> <li>■ Kontrollige piirkonda</li> <li>■ Seadistage uuesti</li> </ul>

## 1. Apie šį dokumentą

### Prašom įdėmiai perskaityti ir išsaugoti!

- Autorių teisės saugomos. Perspausdinti, taip pat ir atskiras ištraukas, leidžiama tik gavus mūsų sutikimą.
- Pasiliekiama teisė daryti pakeitimus techninio tobulinimo tikslais.

### Simbolių paaiškinimas



Įspėjimas apie pavojus!



Nuoroda į atskiras dokumento teksto dalis.

## 2. Bendrieji saugos nurodymai



Prieš pradėdami dirbti su prietaisu atjunkite elektros energijos tiekimą!

- Montuojant prijungiamajame elektros laide neturi būti įtampos. Todėl visų pirma atjunkite elektros srovę ir įtampos rodytuvu patikrinkite, ar nėra įtampos.
- Sensorinis žibintas jungiamas prie elektros tinklo. Todėl jį reikia prijungti tinkamai, vadovaujantis šalyje galiojančiomis instaliacijos normomis ir jungimo taisyklėmis (pvz. DE-VDE 0100, AT-ÖVE / ÖNORM E8001-1, CH-SEV 1000).
- Naudokite tik originalias atsargines dalis.
- Remonto darbus atlikti galima tik specializuotose remonto dirbtuvėse.

## 3. RS 20 S

### Naudojimas pagal paskirtį

- Sensorinis sieninis / lubinis šviestuvas su aktyviu judesio sensoriumi. Dėl jautraus judesių fiksavimo naudojimo galimybės lauke yra ribotos.

Įrengtas AD sensorius siunčia aukšto dažnio elektromagnetines bangas (5,8 GHz) ir priima jų aidą. Esant mažiausiam judesiu jautrumo zonoje, sensorius pastebi aido pasikeitimą. Tada mikroprocesorius duoda komandą „jungti šviesą“. Sensorius gali suveikti ir per duris, langus ar plonas sienas.

### Pastaba

HF jutiklio aukšto dažnio galia yra apie 1 mW – tai sudaro tik vieną tūkstantąją mobiliojo telefono arba mikrobangų krosnelės galios.

### Veikimo zona, kai lempa montuojama ant lubų:

- 1) minimalus veikimo nuotolis (Ø 1 m)
- 2) maksimalus veikimo nuotolis (Ø 8 m)

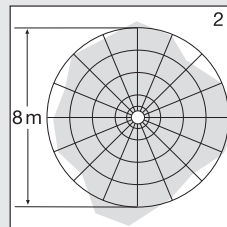
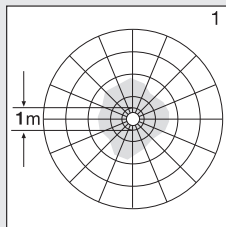

### Veikimo zona, kai lempa montuojama ant sienos:

- 3) minimalus veikimo nuotolis (Ø 1 m)
- 4) maksimalus veikimo nuotolis (Ø 8 m)

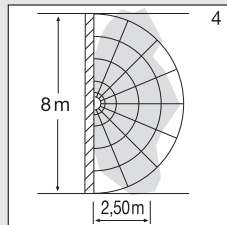
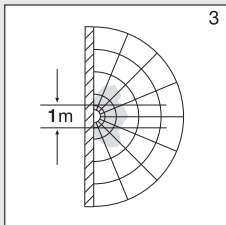

### Tiekiamą įrangą (3.1 pav.)

- Sensorinis šviestuvas
- 3 distanciniai laikikliai
- 2 užsklandos

### Gaminio matmenys (3.2 pav.)

### Gaminio apžvalga (3.3 pav.)

- A Elektronikos korpusas
- B Šviesos sensorius
- C AD sensorius
- D Grybtai
- E Sandarinimo kamštis
- F Įkišamas dangtelis
- G Bazinio apšvietimo nustatymas
- H Švietimo trukmės nustatymas
- I Jautrumo zonos nustatymas
- J Prieblandos lygio nustatymas

### Šviesos intensyvumo pasiskirstymas (3.4 pav.)

## 4. Elektros jungtis

### Sujungimo schema (4.1 pav.)

Įvadą sudaro trijų laidų kabelis:

- L** = fazė (dažniausiai juodas arba rudas laidas)
- N** = nulinis laidas (dažniausiai mėlynas)
- PE** = apsauginis laidas (žalias / geltonas)
- ↓** = įjungta fazė (dažniausiai juodas, rudas arba pilkas)

Jei kyla abejonų, laidus patikrinkite įtampos rodytuvu; po to atjunkite srovę. Fazės (**L**), (**↓**) ir neutralus laidas (**N**) jungiami prie jungiamojo gnybto.

## Svarbu!

Neteisingai sujungti laidai sukelia trumpąjį jungimą prietaise arba paskirstymo spintoje. Tokiu atveju reikia dar kartą identifikuoti atskirus kabelius ir prijungti iš naujo. Tinklo įvade galima įrengti įjungimo ir išjungimo jungiklius (naudojant be naktinio apšvietimo modulio).

Prijungę prie apšvietimo regulatoriaus sugadinsite sensorinį šviestuvą.

**Pastaba:** LED liesti negalima.

**Pastaba:** šio šviestuvo šviesos elementai yra nekeičiami. Jeigu reikia pakeisti šviestuvo šviesos elementą (pvz., pabaigus jo tarnavimo laikui), reikia keisti visą šviestuvą.

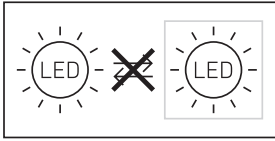

## Šviesos stiprio nustatymas

### (jutiklio suveikimo slenkstis) (J)

Pageidaujamas šviestuvo suveikimo slenkstis nustatomas neribotai nuo maždaug 2 iki 2.000 liuksų.

- Nustatymo regulatorius ties + = dienos šviesos režimas (nepriklauso nuo apšvietimo)
- Nustatymo regulatorius ties – = prieblandos režimas (maždaug 2 liuksai).

Nustatant jautrumo zoną ir atliekant funkcijų patikrinimą dienos metu nustatymo regulatorius turi būti nustatytas ties +.

### Veikimo nuotolio reguliavimas (jautrumas) (I)

Veikimo nuotolis – tai maždaug apskritimo formos zona, kurioje judesį fiksuoja jutiklis, jei jis sumontuojamas 2,5 m aukštyje.

- Nustatymo regulatorius + = maks. jautrumo zonos ilgis 8 m
- Nustatymo regulatorius – = min. jautrumo zonos ilgis 1 m

### Švietimo trukmės nustatymas

#### (inercinio veikimo laikas) (H)

Pageidaujama šviestuvo švietimo trukmė galima nustatyti tolygiai nuo maždaug 5 sekundžių iki maks. 15 minučių.

Kaskart užfiksavus judesį prieš pasibaigiant šiam laikui, laikmatis įsijungia iš naujo.

- Nustatymo regulatorius + = maždaug 15 minučių
- Nustatymo regulatorius – = maždaug 5 sekundžių

### Pastaba

Kaskart šviestuvui išsijungus naujas judesys gali būti užfiksuotas tik maždaug po 1 sekundės. Tik pasibaigus šiam laikui šviestuvas užfiksavęs judesį vėl įjungs šviesą.

Norint nustatyti jautrumo zoną ir patikrinti funkcijas rekomenduojama pasirinkti trumpiausią laiką.

### Bazinis apšvietimas (G)

Bazinio apšvietimo funkcija suteikia galimybę apšvietimui naudoti maždaug 10 % šviesos galingumo, kai pasiekiamas nustatyta apšvietimo reikšmė. Užfiksavus judesį jautrumo zonoje, apšvietimas nustatytam laikui įjungiamas 100 %. Pasibaigus nustatytai trukmei šviesa visiškai išsijungia.

Jeigu nustatyta apšvietimo reikšmė vis dar nepasiekta, vėl įjungiamas bazinis apšvietimas.

- Nustatymo regulatorius ties  $\text{C}$  = bazinis apšvietimas IJ.
- Nustatymo regulatorius ties „Off“ = bazinis apšvietimas IŠJ.
- Nustatymo regulatorius ties 10 min. = bazinis apšvietimas 10 minučių
- Nustatymo regulatorius ties 30 min. = bazinis apšvietimas 30 minučių

Bazinio apšvietimas yra IJUNG TAS, kai nepasiekiamas apšvietimo slenkstis. Esant suaktyvintam dienos šviesos režimui bazinis apšvietimas visada yra IJUNG TAS. Bazinis apšvietimas kas valandą išsijungia, kad pamatuotų aplinkos apšvietimo lygį. Po trumpo laiko bazinis apšvietimas vėl išsijungia.

### Pastovaus švietimo funkcija

Jeigu sumontuotas pasirinktinis tinklo jungiklis, be įjungimo ir išjungimo funkcijų galimos dar nurodytosios žemiau.

## 5. Montavimas

- Patikrinkite visas dalis, ar nėra pažeidimų.
- Esant pažeidimams gaminio nenaudokite.
- Montuodami sensorinį šviestuvą pasirinkite nuo vibracijos apsaugotą vietą.
- Pasirinkite tinkamą montavimo vietą atsižvelgdami į jautrumo zonos ilgį ir judėjimo fiksavimą.
- Netinka montuoti prie lubų su virštinkiniu maitinimo kabeliu. (5.1 pav.)

### Montavimo eiga

- Išjunkite elektros energijos tiekimą (4.1 pav.).
- Atskirkite dangtelį nuo korpuso (5.2 pav.).
- Pažymėkite gręžimo skylės (5.3 pav.).
- Išgręžkite skylės ir įkiškite kaiščius (5.4 pav.).
- Pradurkite sandarinimo kaištį tinklo įvadui (5.5 pav.).
- Potinkinis montavimas (5.6 pav.).
- Virštinkinis montavimas (5.7 pav.).
- Prijunkite jungiamuosius laidus (5.8 pav.).
- Įjunkite elektros energijos tiekimą (5.9 pav.).
- Atlikite nustatymus → „6. Veikimas“.
- Uždėkite dangtelį (5.9 pav.).

## 6. Veikimas

### Gamyklos nustatymas

- **Prieblandos lygio nustatymas:** 2.000 liuksų
- **Jautrumo zonos ilgio nustatymas:** 8 m
- **Švietimo trukmės nustatymas:** 5 s
- **Bazinis apšvietimas:** Išjungtas

Pritvirtinus korpusą ir prijungus elektros kabelius, šviestuvą galima įjungti. Įjungus prožektorių šviesos jungikliu rankiniu būdu šviestuvas po 10 sekundžių išsijungia matavimams ir po to jį galima naudoti sensoriniu režimu. Dar kartą spausti jungiklio nebūtina.

### Nustatymo regulatorius (6.2 pav.)

## Pastovaus švietimo režimas (6.3 pav.)

### 1) Pastovaus švietimo įjungimas:

jungiklis 2 x IŠJ. ir J.J. Šviestuve 4 valandoms įjungama pastovaus švietimo funkcija. Paskui automatiškai vėl perjungiama į jutiklio režimą.

### 2) Pastovaus švietimo išjungimas:

jungiklis 1 x IŠJ. ir J.J. Šviestuve išsijungia arba persijungia į sensorinį darbo režimą.

### Svarbu!

Perjungimai turi būti atliekami 0,2 – 1 s diapazone.

Naudodamiesi pridedamomis užsklandomis galite mažinti jautrumo zonos ilgį keturiomis kryptimis (6.4 pav.).

## 7. Priežiūra ir techninė priežiūra

Gaminiai techninė priežiūra nereikalinga.

Užsiteršusių šviestuvų galima valyti drėgnu skudurėliu (be vaikiško).

Avarinio apšvietimo šviestuvo techninė priežiūra turi būti atliekama reguliariai, laikantis šalyje galiojančių nuostatų.

**Svarbu:** valdymo prietaisas nekeičiamas.

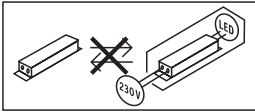

## 8. Šalinimas

Elektros prietaisai, priedai ir pakuotės turi būti perdirbami aplinkai nekenksmingu būdu.



Neišmeskite elektros prietaisų kartu su buitinėmis atliekomis!

### Tik ES šalims:

remiantis galiojančia Europos Sąjungos direktyva dėl senų elektros ir elektronikos prietaisų ir jos įgyvendinimu nacionalinėje teisėje, nebenaudojami elektros prietaisai turi būti šalinami atskirai ir nukreipiami perdirbti aplinkai nekenksmingu būdu.



Senų prietaisų, akumuliatorių ar baterijų nemeskite į buitinių atliekų konteinerį, ugnį arba vandenį. Akumuliatorius ir baterijas reikia surinkti, perdirbti arba pašalinti aplinkai nekenksmingu būdu.

### Taikoma tik ES šalims:

Pagal Direktyvą 2006/66/EB, sugedusius arba netinkamus naudoti akumuliatorius ir baterijas būtina perdirbti. Nebetinkamus naudoti akumuliatorius ar baterijas galima grąžinti pardavėjui arba priduoti į kenksmingų atliekų surinkimo vietą.

## 9. Gamintojo garantija

**Gamintojo garantija** STEINEL GmbH, Dieselstraße 80-84, DE-33442 Herzebrock-Clarholz, Vokietija

Šis „Steinel“ produktas pagamintas itin kruopščiai, pagal galiojančias normas patikrintos jo funkcijos ir saugumas bei papildomai atlika pasirinktų prietaisų patikrą. „Steinel“ suteikia prietaisui garantiją. Garantinis laikotarpis – 36 mėnesiai. Jis skaičiuojamas nuo prietaiso pardavimo vartotojui dienos. Mes pašalinsime defektus, susijusius su medžiagų arba gamybos broku; garantiniu laikotarpiu, mūsų nuožūra, prietaisas nemokamai remontuojamas arba keičiamas sugedusios dalys.

Garantija netaikoma susidėvintiems dalims, taip pat jei prietaisas sugenda dėl netinkamo naudojimo arba netinkamos priežiūros. Kitiems daiktams padaryta žala neatlyginama. Garantija taikoma tik tuo atveju, jei neišardytas prietaisas kartu su trumpu gedimo aprašymu, kasos čekiu arba sąskaita (pirkimo data ir pardavėjo antspaudu), tinkamai supakuotas atsiunčiamas į atitinkamą techninės priežiūros tarnybos vietą.

**Remontas:** pasibaigus garantinio aptarnavimo laikotarpiui arba esant gedimams, kuriems garantinė priežiūra negalioja, dėl remonto galimybių teiraukitės artimiausiame aptarnavimo centre.

**3 METŲ**  
GAMINTOJŲ  
GARANTIJĄ

## 10. Atitikties deklaracija

Aš, STEINEL GmbH, patvirtinu, kad radijo įrenginių tipas RS 20 S atitinka Direktyvą 2014/53/ES. Visas ES atitikties deklaracijos tekstas prieinamas šiuo interneto adresu: [www.steinell.de](http://www.steinell.de)

## 11. Techniniai duomenys

Matmenys (Ø × G)	Ø 280 × 110 mm	
Tinklo įtampa	220–240 V, 50/60 Hz	
Medžiaga	PMMA (dangtelis)	
Galios suvartojimas (P <sub>OH</sub> )	9,40 W	
Budėjimo režimas (sensorius) („P <sub>sb</sub> “)	0,50	
Tinklo srovė	230 V – 45 mA	
Galios koeficientas	0,91	
Papildoma jungimo galia	Kaitrinės / halogeninės lemputės apkrova	800 W
	Liuminescencinės lempos elektroniniai paleidimo įrenginiai (EVG)	250 W
	Liuminescencinės lempos, nekompensuotos	400 VA
	Liuminescencinės lempos, išilginė kompensacija	400 VA
	Liuminescencinės lempos su lygiagrečiu kompensavimu	400 VA
	Žemos įtampos halogeninės lempos	800 VA
	LED < 2 W	100 W
	2 W < LED < 8 W	125 W
	LED > 8 W	250 W
	Talpinė apkrova	88 µF
Šviesos srautas (360°)	942 lm	
Efektyvumas	100 lm/W	
Spalvinė temperatūra	3.000 K (šiltai balta spalva = WW)	
Spalvos atkūrimo indeksas	R <sub>a</sub> = 82	
Vidutinis projektinis tarnavimo laikas	L70B50 esant 25 °C: 60.000 val.	
Spalvų nuoseklumas SDCM	SDCM 3	
Šviesos intensyvumo pasiskirstymas		
Aukšto dažnio technika	5,8 GHz (priklausomai nuo temperatūros reaguoja į mažiausią judesį)	
Apimties kampas	360° su 160° atverties kampu	
Siųstuvo galingumas	Apie 1 mW	
Jautrumo zonos ilgis	1–8 m	
Švietimo trukmės nustatymas	5 s – 15 min.	
Bazinis apšvietimas	10 %	
Prieblandos lygio nustatymas	2–2.000 liuksų	
Saugos klasė	IP 44	
Apsaugos klasė	II	
Temperatūros diapazonas	Nuo -10 iki +40 °C	
Energinio veiksmingumo klasė	Šiame gaminyje yra „E“ energinio efektyvumo klasės šviesos šaltinis.	



## 12. Veikimo sutrikimai

Sutrikimas	Priežastis	Ištaisymas
Sensoriniame šviestuve nėra elektros srovės	<ul style="list-style-type: none"> <li>■ Suveikė saugiklis, neįjungta, nutrauktas laidas</li> <li>■ Tinklo įvade įvyko trumpasis jungimas</li> <li>■ Išsijungė tinklo jungiklis (jei yra)</li> </ul>	<ul style="list-style-type: none"> <li>■ Įjunkite, pakeiskite saugiklį; įjunkite tinklo jungiklį; įtampos tikrinimo prietaisu patikrinkite laidą</li> <li>■ Patikrinkite jungtis</li> <li>■ Įjunkite tinklo jungiklį</li> </ul>
Sensorinis šviestuvus neįsijungia	<ul style="list-style-type: none"> <li>■ Neteisingai nustatytas prieblandos lygis</li> <li>■ Tinklo jungiklis IŠJUNGTAS</li> <li>■ Suveikė saugiklis</li> </ul>	<ul style="list-style-type: none"> <li>■ Nustatykite iš naujo</li> <li>■ Įjunkite</li> <li>■ Įjunkite, pakeiskite saugiklį; jeigu reikia, patikrinkite jungtį</li> </ul>
Sensorinis šviestuvus neišsijungia	<ul style="list-style-type: none"> <li>■ Jautrumo zonoje fiksuojamas nuolatinis judesys</li> </ul>	<ul style="list-style-type: none"> <li>■ Patikrinkite veikimo zonos nustatymus</li> </ul>
Sensorinis šviestuvus įsijungia, nors judesio nebuvo	<ul style="list-style-type: none"> <li>■ Šviestuvus sumontuotas netvirtai</li> <li>■ Judesys buvo, tačiau sensorius jo nepažino (judesys už sienos, judėjo mažas objektas arti lempos ir t. t.)</li> </ul>	<ul style="list-style-type: none"> <li>■ Tvirtai sumontuokite korpusą</li> <li>■ Patikrinkite veikimo zonos nustatymus</li> </ul>
Sensorinis šviestuvus neįsijungia esant judėjimui	<ul style="list-style-type: none"> <li>■ Greiti judesiai nuslopunami siekiant sumažinti trikdžius arba nustatyta per maža jautrumo zona</li> <li>■ Neteisingai nustatytas prieblandos lygis</li> </ul>	<ul style="list-style-type: none"> <li>■ Patikrinkite veikimo zonos nustatymus</li> <li>■ Nustatykite iš naujo</li> </ul>

## 1. Par šo dokumentu

### Lūdzu, izlasiet to uzmanīgi un saglabājiet!

- Autortiesības ir aizsargātas. Pārpublicēšana, arī atsevišķu izvilkmumu veidā, tikai ar mūsu atļauju.
- Paturam tiesības veikt izmaiņas, kas saistītas ar tehnikas atīstību.

### Simbolu skaidrojums



Brīdinājums par bīstamību!



Norāde uz tekstu dokumentā.

## 2. Vispārēji drošības norādījumi



Pirms jebkādiem darbiem ar ierīci, pārtraukt strāvas padevi tai!

- Montāžas laikā pievienojamais elektrības vads nedrīkst atrasties zem sprieguma. Tādēļ vispirms jāatslēdz elektrība un ar sprieguma testerī jāpārbauda, vai sprieguma vairs nav.
- Instalējot sensorgaismekli, jāstrādā ar elektrotīkla spriegumu. Tādēļ tas jāveic lietpratīgi un saskaņā ar vietējo instalēšanas un pieslēgšanas tehnisko priekšrakstu prasībām. (piem., DE-VDE 0100, AT-ÖVE / ÖNORM E8001-1, CH-SEV 1000)
- Izmantojiet tikai oriģinālās detaļas.
- Remontdarbus drīkst veikt tikai profesionālas darbnīcas.

## 3. RS 20 S

### Pareiza lietošana

- Sienas un griestu sensorgaismeklis ar aktīvu kustību ziņotāju. Jūtīgās uztveres dēļ ārā izmantojams tikai ierobežoti.

Iebūvētais augstfrekvences sensors raída augstas frekvences elektromagnētiskos viļņus (5,8 GHz) un uztver to atstarojumu. Mazākās kustības gadījumā gaismekļa uztveres zonā sensors fiksē izmaiņas atstarotajos viļņos. Iebūvēts mikroprocesors tad aktivizē komandu "ieslēgt gaismu". Sensors var uztvert arī kustības aiz durvīm, stikla rūtīm vai plānām sienām.

### Norāde:

HF sensora augstfrekvences jauda sasniedz aptuveni 1 mW - tā ir tikai tūkstošā daļa no mobilā telefona vai mikroviļņu krāsns raidīšanas jaudas.

### Uztveres zonas, piestiprinot lampu pie griestiem:

- 1) minimālā sniedzamība (Ø 1 m)
- 2) maksimālā sniedzamība (Ø 8 m)

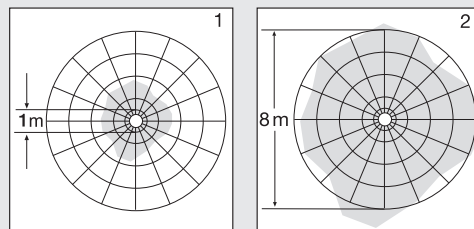

### Uztveres zonas, piestiprinot lampu pie sienas:

- 3) minimālā sniedzamība (Ø 1 m)
- 4) maksimālā sniedzamība (Ø 8 m)

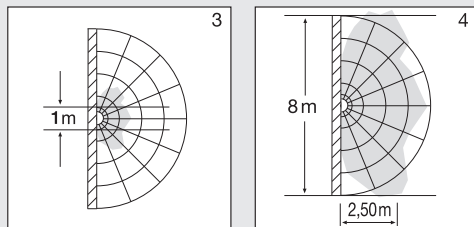

### Piegādes komplekts (3.1 att.)

- Sensorgaismeklis
- 3 starplika
- 2 uzspraužamas blendes

### Izstrādājuma izmēri (3.2 att.)

### Ierīces pārskats (3.3 att.)

- A Elektronikas korpuss
- B Gaismas sensors
- C Augstfrekvences sensors
- D Pieslēguma aizspiednis
- E Blīvaizbāznis
- F Uzspraužams noseogs
- G Pamata gaismas iestatījums
- H Laika iestatīšana
- I Darbības rādiusa izvēle
- J Krāsns sliekšņa iestatījums

### Gaismas stipruma sadalījums (3.4 att.)

## 4. Elektriskais pieslēgums

### Slēgumu plāns (4.1. att.)

Tīkla pievadvadu veido 3 dzīslu kabelis:

**L** = fāze (parasti melns, brūns vai pelēks)

**N** = nulles vads (parasti zils)

**PE** = zemējums (zaļš/dzeltens)

↓ = pieslēgta fāze (parasti melns, brūns vai pelēks)

Šaubu gadījumā ar sprieguma mēritāju ir jānosaka kabeļa dzīslas; pēc tam kabelis atkārtoti ir jāatslēdz no strāvas tīkla. Fāze (**L**), (↓), kā arī nulles vads (**N**) tiek pieslēgti savienotājkopnei.

## Svarīgi!

Pieslēgumu sajakšana vēlāk var izraisīt īssavienojumu ierīcē vai Jūsu sadales skapī. Šādā gadījumā ir atkārtoti jāveic atsevišķu kabeļu noteikšana un savienošana. Tikla pievadā dvadz var iemontēt tikla slēdzi, kas paredzēts ieslēgšanai un izslēgšanai (izmantojot avārijas gaismas moduli).

Pieslēgšana pārslēgam izraisa sensorgaismekļa bojājumus.

**Norāde!** Nepieskarieties LED.

**Norāde!** Šī gaismekļa gaismas avots nav nomaināms. Ja šīs gaismas avots ir jānomaina (piem., tā darba mūža beigās), ir jānomaina viss gaismeklis.

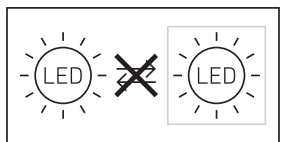

## 5. Montāža

- Pārbaudiet visas detaļas, vai tās nav bojātas.
- Bojājumu gadījumā nelietojiet produktu.
- Montējot sensora gaismekli, uzmanība pievēršama tam, lai tas tiktu piestiprināts stabili.
- Izvēlieties montāžai piemērotu vietu, ņemot vērā sniedzamību un kustības uztveršanu
- Nav piemērots montāžai pie griestiem ar pievadu virs apmetuma. (5.1 att.)

### Montāžas soļi

- Atslēdziet elektrības apgādi (4.1. att.).
- Atvienojiet nosedzošo haubi no korpusa (5.2. att.)
- Atzīmējiet urbuma vietas (5.3. att.)
- Izurbiet caurumus un ievietojiet dibeljus (5.4. att.)
- Izduriet blīvībāzni tikla vadam (5.5. att.)
- Montāža ar zemapmetuma pievadu (5.6. att.)
- Montāža ar virsapmetuma pievadu (5.7. att.)
- Pievienojiet pieslēguma kabelli (5.8. att.)
- Ieslēdziet strāvas padevi (5.9. att.)
- Veiciet iestatīšanu → "6. Funkcijas"
- Uzlieciet nosedzošo haubi (5.9. att.)

## 6. Funkcijas

### Rūpnīcas iestatījumi

– Krāsas iestatījums	2.000 luks
– Sniedzamības iestatījums	8 m
– Laika iestatījums	5 sekundes
– Bāzes gaismas funkcija	Izsl.

Pēc tam, kad ir uzmontēts korpusu un ir veikts tikla pieslēgums, var tikt uzsākta sensorgaismekļa ekspluatācija. Gaismekļa manuālā lietošanā, izmantojot gaismas slēdzi, tas ieslēgšanās fāzē izslēdzas pēc 10 s un pēc tam ir aktīvs sensora darbībā. Atkārtota gaismas slēdža izmantošana nav vajadzīga.

Iestatīšanas slēdzis (6.2. att.)

### Krāsas sliekšņa iestatījums (reakcijas sliekšnis) (J)

Vēlamo gaismekļa reakcijas sliekšni iespējams iestatīt bez pakāpēm no apm. 2 līdz 2.000 luksiem.

- Iestatīšanas slēdzis iestatīts uz + = dienasgaismas režīms (atkarībā no apgaismojuma)
- Iestatīšanas slēdzis iestatīts uz – = aptumšošanas režīms (apm. 2 luks)

Iestatot uztveres lauku un pārbaudot gaismekļa darbību dienasgaismā, iestatījumu regulatoram jābūt pagrieztam pret +.

### Sniedzamības iestatīšana (jūtīgums) (I)

Ar jēdzienu „sniedzamība” tiek saprasts apļveida laukums uz grīdas, kurš veido uztveres lauku, montējot gaismekli 2,5 m augstumā.

- Iestatīšanas slēdzis + = maks. sniedzamība 8 m
- Iestatīšanas slēdzis – = min. sniedzamība 1 m

### Laika iestatīšana (pēcdarbības laiks) (H)

Vēlamo gaismekļa degšanas ilgumu iespējams iestatīt bez pakāpēm no apm. 5 s līdz maks. 15 min. Ar katru kustību, kas uztverta pirms šī laika beigām, pulkstenis tiek startēts no jauna.

- Iestatījumu regulators + = apm. 15 minūtes
- Iestatījumu regulators – = apm. 5 sekundes

### Norāde:

Pēc katras gaismekļa izslēgšanās uz apm. 1 s ir pārtraukta jaunas kustības uztvere. Tikai pēc šī laika paieties gaismeklis, uztverot kustību, atkal var ieslēgt gaismu.

Iestatot uztvers lauku un pārbaudot darbību, ieteicams iestatīt īsāko laiku.

### Bāzes gaismas funkcija (G)

Bāzes gaismas funkcija piedāvā apgaismojumu ar aptuveni 10% apgaismojuma jaudas, ja tiek sasniegta iestatītā gaišuma vērtība. Kustības gadījumā uztveres zonā gaismas tiek ieslēgtas uz iestatīto laiku ar 100% gaismas jaudu. Pēc iestatītā laika beigām gaismas pilnībā izslēdzas. Ja iestatītā gaišuma vērtība joprojām nav sasniegta, pamata gaismas atkal tiek ieslēgtas.

- Iestatījumu regulators uz ☉ = pamata gaismas IESL.
- Iestatījumu regulators uz Off = pamata gaismas IZSL.
- Iestatījumu regulators uz 10 min = pamata gaismas 10 minūtes
- Iestatījumu regulators uz 30 min = pamata gaismas 30 minūtes

Pamata gaismas ir IESL., kad gaišuma sliekšnis tiek pārkāpts. Aktivēta dienas režīma gadījumā, pamata gaismas vienmēr ir IESL. Pamata gaismas izslēdzas ik stundu, lai izmērītu apkārtējās telpas gaišumu. Pēc neilga laika pamata gaismas atkal ieslēdzas.

### Ilgstošas gaismas funkcija

Ja tikla pievadā tiek instalēts alternatīvs tikla slēdzis, paralēli parastajām ieslēgšanas un izslēgšanas funkcijām iespējamas šādas funkcijas:

### Ilgstoša apgaismojuma režīms (6.3. att.)

#### 1) Ieslēgt ilgstošo apgaismojumu:

Slēdzis 2 × IZSL. unn IESL. Gaismeklis tiek iestatīts 4 stundu ilgstošā apgaismojuma režīmā. Beigās gaismeklis automātiski atkal pāriet uz sensora režīmu.

## 2) Izslēgt ilgstošo apgaismojumu:

Slēdzis 1 × IZSL. un IESL. Gaismeklis izslēdzas, t.i., pāriet sensora režīmā.

### Svarīgi!

Slēgšanai jānotiek laika posmā no 0,2 līdz 1 sekundei.

Ievietojot pievienotās blendes, iespējams samazināt sniedzamību četros virzienos. (6.4. att.)

## 7. Kopšana un apkope

Izstrādājumam apkope nav nepieciešama.

Ja gaismeklis ir netīrs, noslaukiet to ar mitru drānu (bez tīrīšanas līdzekļiem).

Avārijas gaismekļa apkope ir jāveic regulāri saskaņā ar konkrētās valsts priekšrakstiem.

**Svarīgi!** Bateriju ierīce nav nomaināma.

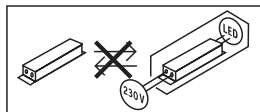

## 8. Utilizācija

Elektroierīces, piederumi un iepakojumi jānodod labai draudzīgai atkārtotai pārstrādei.



Nemetiet elektroierīces parastos atkritumos!

### Tikai ES valstīm:

Atbilstoši Eiropas vadlīnijām par vecām elektroierīcēm un elektroniskām ierīcēm, un to lietojumam nacionālās tiesībās, nefunkcionējošas elektroierīces jāsavāc atsevišķi un tās jānodod labai draudzīgai atkārtotai pārstrādei.



Neizmetiet vecas ierīces, akumulatorus un baterijas sadzīves atkritumos, ugunī vai ūdenī. Akumulatori/baterijas ir jāsavāc, jāpārstrādā vai jāutilizē videi draudzīgā veidā.

### Tikai ES valstīm:

Saskaņā ar Eiropas Parlamenta un Padomes Direktīvu 2006/66/EK bojātie vai izlietotie akumulatori/baterijas ir jāpārstrādā. Neizmantojamus akumulatorus/baterijas var nodot tirdzniecības vietās vai kaitīgi vielu savākšanas punktos.

## 9. Ražotāja garantija

**Ražotāja garantija** STEINEL GmbH, Dieselstraße 80-84, DE-33442 Herzebrock-Clarholz, Vācija

Šis Steinel produkts ir izgatavots ar vislielāko rūpību, tā darbība un drošība ir pārbaudīta saskaņā ar spēkā esošajiem priekšrakstiem, un noslēgumā tas pakļauts izlases veida pārbaudei.

Steinel garantē nevainojamas produkta īpašības un darbību. Garantijas laiks ir 36 mēneši un tā stājas spēkā ar ierīces pārdošanas dienu lietotājam. Mēs novēršam trūkumus, kas radušies materiālu vai rūpnīcas kļūdu dēļ, garantijas serviss ietver sevī bojāto daļu remontu vai apmaiņu pēc mūsu izvēles. Garantijas serviss neattiecas uz nodilumam pakļauto daļu bojājumiem, kā arī uz bojājumiem un trūkumiem, kas radušies nelietprātīgas lietošanas vai apkopes, kā arī kritiena rezultātā. Garantijas saistības neattiecas uz citiem objektiem, kas varētu tikt bojāti ierīces darbības rezultātā. Garantija ir spēkā tikai tad, ja neizjaukta ierīce kopā ar īsu problēmas aprakstu, kases čeku vai rēķinu (ar pirkšanas datumu un tirgotāja zīmogu), labi iepakota, tiek nosūtīta attiecīgajai servisa nodaļai.

**Remonta serviss:** Pēc garantijas laika beigām vai tādu bojājumu gadījumā, uz kuriem neattiecas garantijas tiesības, vērsieties tuvākajā klientu apkalpošanas centrā, lai novērstu bojājumus.

**3 GADU**  
RAŽOTĀJA  
GARANTĪJA

## 10. Atbilstības deklarācija

Ar šo STEINEL GmbH deklarē, ka radioiekārta RS 20 S atbilst Direktīvai 2014/53/ES. Pilns ES atbilstības deklarācijas teksts ir pieejams šādā interneta vietnē: [www.steinell.de](http://www.steinell.de)

## 11. Tehniskie dati

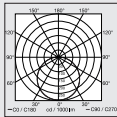
Izmēri (Ø x Dz)	Ø 280 × 110 mm	
Elektrotīkla spriegums	220–240 V, 50/60 Hz	
Materiāls	PMMA (Nosedzošā haube)	
Jaudas patēriņš (P <sub>ON</sub> )	9,40 W	
Standby sensors (P <sub>SB</sub> )	0,50	
Elektroenerģija	230 V - 45 mA	
Jaudas faktors	0,91	
Papildu slēguma jaudas	Kvēlspuldžu / Halogenspuldžu slodze	800 W
	Luminiscences lampas EVGs	250 W
	Nekompensētas luminiscences lampas	400 VA
	Rindās kompensētas luminiscences lampas	400 VA
	Paralēli kompensētas luminiscences lampas	400 VA
	Zema sprieguma halogēnlampas	800 VA
	LED < 2 W	100 W
	2 W < LED < 8 W	125 W
	LED > 8 W	250 W
	Kapacitatīvā slodze	88 µF
Gaismas plūsma (360°)	942 lm	
Efektivitāte	100 lm/W	
Krāsas temperatūra	3.000K (silti balta gaisma = WW)	
Krāsas attēlošanas indekss	R <sub>a</sub> = 82	
Vidējs dzīves ilgums	L70B50 pie 25°C: > 60.000 h	
Krāsas konstistence SDCM	SDCM 3	
Gaismas stipruma sadalījums		
Augstfrekvences tehnika	5,8 GHz (neatkarīgi no temperatūras reaģē uz vismazāko kustību)	
Uztveres leņķis	360°, ar 160° lielu atveres leņķi	
Raidjauda	apm. 1 mW	
Sniedzamība	1 – 8 m	
Laika iestatīšana	5 s – 15 min	
Pamata gaisma	10 %	
Krāsas sliekšņa iestatījums	2 – 2.000 luksu	
Aizsardzības veids	IP 44	
Aizsargklase	II	
Temperatūras amplitūda	-10 līdz +40°C	
Enerģijas efektivitātes klase	Šis izstrādājums satur „E” energoefektivitātes klases gaismas avotu.	

## 12. Darbības traucējumi

Traucējumi	Cēlonis	Risinājums
Sensorgaismeklim netiek pievadīta strāva	<ul style="list-style-type: none"><li>■ Drošinātājs ir izslēdzies, nav ieslēgts, bojāts vads</li><li>■ Īssavienojums tīkla pievadvadā</li><li>■ Iespējams izslēgts tīkla slēdzis, ja tāds ir ierīkots</li></ul>	<ul style="list-style-type: none"><li>■ Ieslēdziet drošinātāju, nomainiet, ieslēdziet tīkla slēdzi; pārbaudiet vadu ar sprieguma testerī</li><li>■ Pārbaudīt pieslēgumus</li><li>■ Ieslēdziet tīkla slēdzi</li></ul>
Sensorgaismeklis neieslēdzas	<ul style="list-style-type: none"><li>■ Krēslas sliekšņa iestatījums izvēlēts nepareizi</li><li>■ IZSLĒGTS tīkla slēdzis</li><li>■ Drošinātājs ir izslēdzies</li></ul>	<ul style="list-style-type: none"><li>■ Iestatiet no jauna</li><li>■ Ieslēdziet</li><li>■ Ieslēdziet drošinātāju, nomainiet, pēc vajadzības pārbaudiet pieslēgumu</li></ul>
Sensorgaismeklis neizslēdzas	<ul style="list-style-type: none"><li>■ Nepārtraukta kustība uztveres laukā</li></ul>	<ul style="list-style-type: none"><li>■ Pārbaudiet uztveres zonu</li></ul>
Sensorgaismeklis ieslēdzas bez acīmredzama iemesla	<ul style="list-style-type: none"><li>■ Lampa ir piestiprināta tā, ka tā nav pasargāta no vibrācijām</li><li>■ Kustība ir bijusi, bet sensors to nav atpazinis (kustība aiz sienas, tiešā lampa tuvumā kustējas mazs objekts u.c.)</li></ul>	<ul style="list-style-type: none"><li>■ Stingri uzmontējiet korpusu</li><li>■ Pārbaudiet uztveres zonu</li></ul>
Sensorgaismeklis neieslēdzas, neskatoties uz kustību	<ul style="list-style-type: none"><li>■ Ātras kustības netiek uztvertas, lai mazinātu traucējumus, vai arī ir uzstādīts pārāk mazs uztveres lauks</li><li>■ Krēslas sliekšņa iestatījums izvēlēts nepareizi</li></ul>	<ul style="list-style-type: none"><li>■ Pārbaudiet uztveres zonu</li><li>■ Iestatiet no jauna</li></ul>

## 1. За този документ

**Моля прочетете го внимателно и го пазете!**

- Всички права запазени. Препечатване, дори откъслечно, само с наше разрешение.
- Запазваме си правото за промени, които служат на техническото развитие.

**Обяснение на символите**



Предупреждение за опасности!



Препратка към части от текста в документа.

## 2. Общи указания за безопасност



**Преди да предприемете каквито и да е работи по уреда, прекъснете електрическото захранване!**

- При монтаж електрическата система трябва да е без напрежение. Първо спрете електрическия ток, след което проверете системата с уред за проверка на напрежението.
- Монтажът на сензорната лампа изисква работа с електричество. Затова трябва да се извърши професионално, според съответните държавни предписания и изисквания. (напр. **DE**-VDE 0100, **AT**-ÖVE / ÖNORM E8001-1, **CH**-SEV 1000)
- Използвайте само оригинални резервни части.
- Ремонтите трябва да се извършват само от специализирани сервиси.

## 3. RS 20 S

**Употреба по предназначение**

- Сензорна лампа за стена/таван с активен датчик за движение. Поради чувствително засичане по-слабо подходяща за външно използване

Интегрираният високочестотен сензор изпраща високочестотни електромагнитни вълни (5,8 GHz) и прихваща тяхното ехо. При най-малкото движение в обхвата на лампата, сензорът отчита промяната в ехото. Микропроцесор издава команда за включване на осветлението. Засичане през врати, стъкла или тънки стени е възможно.

**Сведения:**

Мощността на високочестотния сензор е около 1 mW - това е само 1/1000 част от мощността на мобилен телефон или микровълнова печка.

**Обхват при монтаж на таван:**

- 1) минимален диапазон (Ø 1 m)
- 2) максимален диапазон (Ø 8 m)

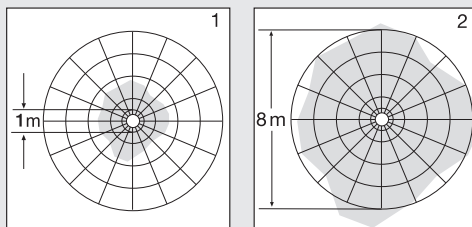

**Обхват при монтаж на стена:**

- 3) минимален диапазон (Ø 1 m)
- 4) максимален диапазон (Ø 8 m)

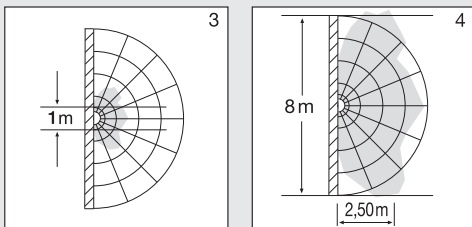

**Съдържание на пакета (рис. 3.1)**

- Сензорна лампа
- 3 подложки
- 2 бленди

**Размери на продукта (рис. 3.2)**

**Преглед на устройството (рис. 3.3)**

- A** Корпус на електрониката
- B** Светлинен сензор
- C** Високочестотен сензор
- D** Клема за свързване
- E** Уплътнител
- F** Бленда
- G** Настройка на основното осветление
- H** Настройка на времето
- I** Настройка на обхвата
- J** Настройка на светлочувствителността

**Разпределение на светлината (рис. 3.4)**

## 4. Електрическо свързване

Схема на свързване (рис. 4.1)

Кабелът съдържа 3 проводника:

- L** = фаза (обикновено черен, кафяв или сив)
- N** = нула (обикновено син)
- PE** = заземяващ проводник (зелен/жълт)
- ↓ = включена фаза (обикновено черен, кафяв или сив)

При съмнение проводниците трябва да бъдат идентифицирани с уред за проверка на напрежението, след което напрежението отново трябва да бъде спряно. Фазата (L), (⚡) както и нулата (N) се свързват към клемата.

#### Важно:

Размяна на проводниците води до късо съединение в уреда или таблото с предпазители. При такъв случай всеки проводник трябва още веднъж да бъде идентифициран и наново свързан. Към системата, разбира се, може да бъде добавен прекъсвач, за включване и изключване (при употреба без модул за аварийна светлина).

Свързването към димер води до повреда на сензорната лампа.

#### Сведение:

LED да не се докосва директно.

**Сведение:** осветителното тяло на тази лампа не може да бъде заменено. Ако се наложи замяна на осветителното тяло (напр. след края на живота му), цялата лампа трябва да се замени.

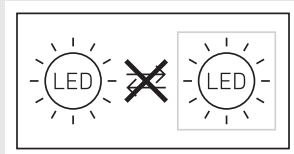

## 5. Монтаж

- Всички части да се проверят за щети.
- При повреди продуктът да не се пуска в експлоатация.
- Сензорната лампа трябва да бъде монтирана стабилно.
- Да се избере подходящо място за монтаж, съобразявайки се с обхвата и засичането на движение.
- Не е подходящ за монтаж на таван с открити кабели. (рис. 5.1)

#### Последователност за монтаж

- Да се изключи електрозахранването (рис. 4.1).
- Покриващият капак да се отдели от корпуса (рис. 5.2).
- Да се маркират местата за пробиване (рис. 5.3).
- Да се пробият дупките и да се поставят дюбелите (рис. 5.4).
- Да се пробият уплътненията за кабелите (рис. 5.5).
- Монтаж със скрити кабели (рис. 5.6).
- Монтаж с открити кабели (рис. 5.7).
- Кабелите да се свържат (рис. 5.8).
- Електрозахранването да се включи (рис. 5.9).
- Да се направят настройки → "6. Функция"
- Да се постави абажура (рис. 5.9).

## 6. Функция

#### Заводски настройки

- Настройка на светлочувствителността 2.000 лукса
- Настройка на обхвата 8 м
- Настройка на времето 5 секунди
- Функция основно осветление Изкл.

След като корпусът е монтиран и свързането към мрежата осъществено, сензорната лампа може да бъде включена. При ръчно пускане в експлоатация посредством ключа за включване, лампата се изключва за 10 секунди, навлизайки в калибрираща фаза, след което се активира сензорния режим. Следващо задействане на ключа за включване не е необходимо.

#### Регулатор (рис. 6.2)

#### Настройка на светлочувствителността (праг на задействане) (J)

Желаният праг на задействане на лампата може да бъде регулиран безстепенно от около 2 до 2.000 лукса.

- Регулатор в позиция + = дневен режим (независимо от осветеността)
- Регулатор в позиция – = слаба светлина (около 2 лукса)

При настройка на обхвата и при проверка на функциите на дневна светлина регулаторът трябва да е на +.

#### Настройка на обхвата (чувствителност) (I)

Понятието обхват визира диаметъра на приблизително кръглата област на пода, която се образува при монтаж на височина 2,5 м.

- Регулатор + = максимален обхват 8 м
- Регулатор – = минимален обхват 1 м

#### Настройка на времето (време на допълнително осветяване) (H)

Желаната продължителност на светене на лампата може да се регулира безстепенно от около 5 секунди до макс. 15 минути. Всяко засечено движение преди изтичане на времето връща часовника в първоначална позиция.

- Регулатор + = около 15 минути
- Регулатор – = около 5 секунди

#### Сведение:

След всяко изключване на лампата засичането на нови движения се прекъсва за около 1 секунда. Едва след това лампата може да се включи при засечено движение.

При настройка на обхвата и за проверка на функциите се препоръчва да бъде избран най-краткият интервал.

#### Функция основно осветление (G)

Функцията основна светлина дава възможност за осветление с около 10 % от светлинната мощност, когато бъде достигнат настроен праг на осветеност. При движение в обхвата светлинната се включва за избрания времеви интервал със 100 % мощност. След изтичане на настроеното време светлинната се изключва напълно. Ако настроен праг на осветеност все още е надхвърлен, основната светлина отново се включва.



- Регулатор на  $\zeta$  = основна светлина ВКЛ
- Регулатор на Off = основна светлина ИЗКЛ
- Регулатор на 10 мин = основна светлина 10 минути
- Регулатор на 30 мин = основна светлина 30 минути

Основната светлина е ВКЛ, когато прага на осветеност бъде подминат. При активиран дневен режим основната светлина винаги е ВКЛ. Основната светлина се изключва на всеки час, за да измери околната осветеност. След кратко време основната светлина отново се включва.

#### Функция постоянна светлина

Ако опционално бъде включен прекъсвач, освен включване и изключване, са възможни и следните функции:

#### Постоянна светлина (рис. 6.3)

##### 1) Включване постоянна светлина:

шалтер 2 x ИЗКЛ и ВКЛ. Лампата остава с постоянна светлина за 4 часа. След това автоматично преминава отново в сензорен режим.

##### 2) Изключване на постоянна светлина:

шалтер 1 x ИЗКЛ и ВКЛ. Лампата се изключва, съответно преминава в сензорен режим.

#### Важно:

Включванията трябва да се извършват за 0,2 до 1 секунда.

С поставяне на приложените бленди, обхватът може да бъде намален в четири посоки. (рис. 6.4)



Не изхвърляйте стари уреди, акумулатори/батерии в общия боклук, в огън или във вода. Акумулатори/батерии трябва да се събират, рециклират или да се отстраняват по предпазващ за околната среда начин.

#### Само за страни от ЕС:

Според Директива 2006/66/ЕО дефектни или изтощени акумулатори/батерии трябва да бъдат рециклирани. Акумулатори/батерии, годни за употреба, могат да бъдат върнати на търговеца или в пункт за събиране на вредни отпадъци.

## 9. Гаранция от производителя

**Гаранция от производителя STEINEL GmbH,**  
Dieselstraße 80-84, DE-33442 Herzebrock-Clarholz,  
Германия

Този продукт на Steinel е произведен с найголямо старание, проверен е за функционалност и безопасност, според действащите разпоредби, след което е подложен на качествен контрол, на принципа на случайния избор. STEINEL гарантира перфектна изработка и функции. Гаранцията е с продължителност 36 месеца и започва от деня на покупката. Ние отстраняваме дефекти, причинени от грешки в производството или качеството на материала, ремонтирайки или заменяйки дефектните части, по наш избор. Гаранцията не важи за щети по износващи се части, както и за щети и дефекти, получени в резултат на неправилна употреба или поддръжка. Последващи щети на чужди предмети са изключени от гаранцията. Гаранцията е валидна само, ако неразглобеният уред бъде изпратен на съответния сервиз, добре опакован и придружен от кратко описание на дефекта, касова бележка или фактура (дата на покупка и печат на търговец).

**Ремонтен сервиз:** След изтичане на гаранцията или при дефекти, непокрити от гаранцията, попитайте в найблизкия заводски сервиз за възможностите за ремонт.

**3 ГОДИНИ**  
**ГАРАНЦИЯ**  
ОТ ПРОИЗВОДИТЕЛ

## 7. Грижа и поддръжка

Продуктът не се нуждае от поддръжка.

При замърсяване, лампата може да бъде почистена с влажна кърпа (без почистващ препарат).

Лампата за аварийна светлина трябва редовно да бъде проверявана според съответните държавни предписания.

**Важно:** уредът не може да бъде заменян.

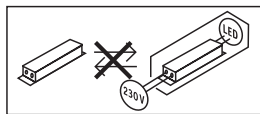

## 8. Отстраняване

Електроуреди, принадлежности и опаковки трябва да бъдат рециклирани, с цел опазване на околната среда.



Не изхвърляйте електроуреди с общите домашни отпадъци!

#### Само за страни от ЕС:

Според действащата Директива на ЕС за стари електронни и електроуреди и транспонирането ѝ в национално право, електроуреди, които повече не могат да бъдат употребявани, трябва да бъдат разделно събирани и рециклирани, с цел опазване на околната среда.

## 10. Декларация за съответствие

С настоящото STEINEL GmbH декларира, че този тип радиосъоръжение RS 20 S е в съответствие с Директива 2014/53/ЕС. Цялостният текст на ЕС декларацията за съответствие може да се намери на следния интернет адрес: [www.steinel.de](http://www.steinel.de)

## 11. Технически данни

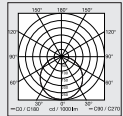
Размери (Ø x Д)	Ø 280 × 110 мм	
Захранване	220–240 V, 50/60 Hz	
Материал	PMMA (покриващ капак)	
Консумирана мощност (P <sub>ON</sub> )	9,40 W	
Standby сензор (P <sub>SB</sub> )	0,50	
Мрежов ток	230 V - 45 mA	
Мощностен фактор	0,91	
Допълнителни мощности	Мощност обикновени/халогенни лампи Флуоресцентни лампи товар Флуоресцентни лампи без компенсатор Флуоресцентни лампи последователно компенсирани Флуоресцентни лампи паралелно компенсирани Нисковолтови халогенни лампи LED < 2 W 2 W < LED < 8 W LED > 8 W Капацитивен товар	800 W 250 W 400 VA 400 VA 400 VA 800 VA 100 W 125 W 250 W 88 µF
Светлинен поток (360°)	942 lm	
Ефективност	100 lm/W	
Температура на цвета	3.000 K (топло бяло = WW)	
Индекс на цветовото отражение	R <sub>a</sub> = 82	
Средна продължителност на живот	L70B50 при 25 °C: 60.000 часа	
Консистенция на цвета SDCM	SDCM 3	
Разпределение на светлината		
Висококачествена техника	5,8 GHz (реагира на най-малките движения, независимо от температурата)	
Ъгъл на отчитане	360° с 160° ъгъл на разтвор	
Излъчваща мощност	около 1 mW	
Обхват	1–8 м	
Настройка на времето	5 с. – 15 мин.	
Базово осветление	10 %	
Настройка на светлочувствителността	2–2.000 Lux	
Вид защита	IP 44	
Клас защита	II	
Температурен диапазон	-10 до +40°C	
Клас енергийна ефективност	Този продукт съдържа светлинен източник с клас на енергийна ефективност "E".	

## 12. Смущения

Проблем	Причина	Решение
Сензорната лампа е без напрежение	<ul style="list-style-type: none"><li>■ Задействал се е предпазител, не е включен, прекъснат кабел</li><li>■ Късо съединение</li><li>■ Евентуален прекъсвач да се изключи</li></ul>	<ul style="list-style-type: none"><li>■ Предпазителят да се включи или замени, шалтерът да се включи, проводниците да се проверят с уред за напрежение</li><li>■ Да се проверят връзките</li><li>■ Прекъсвачът да се включи</li></ul>
Сензорната лампа не се включва	<ul style="list-style-type: none"><li>■ Настройката на светлочувствителността е погрешно направена</li><li>■ Прекъсвачът е изключен</li><li>■ Предпазителят се е задействал</li></ul>	<ul style="list-style-type: none"><li>■ Настройката да се направи наново</li><li>■ Прекъсвачът да се включи</li><li>■ Предпазителят да се включи, замени, евентуално да се провери връзката</li></ul>
Сензорната лампа не се изключва	<ul style="list-style-type: none"><li>■ Продължително движение в обхвата</li></ul>	<ul style="list-style-type: none"><li>■ Да се провери обхвата</li></ul>
Сензорната лампа се включва без видимо движение	<ul style="list-style-type: none"><li>■ Лампата не е монтирана стабилно</li><li>■ Движението е останало скрито за наблюдателя (движение зад стена, движение на малък обект в непосредствена близост до лампата и т.н.)</li></ul>	<ul style="list-style-type: none"><li>■ Корпусът да се закрепи стабилно</li><li>■ Да се провери обхвата</li></ul>
Сензорната лампа не се включва, въпреки наличието на движение	<ul style="list-style-type: none"><li>■ Бързи движения не се отчитат, за да се намалят прекъсванията, или е избран твърде малък обхват</li><li>■ Настройката на светлочувствителността е погрешно направена</li></ul>	<ul style="list-style-type: none"><li>■ Да се провери обхвата</li><li>■ Настройката да се направи наново</li></ul>

## 1. 关于本文件

请仔细阅读并妥善保管！

- 版权所有。未经我方批准禁止翻印或摘录。
- 保留技术更改的权利。

符号说明



危险警示！



指示文件中的文本位置。

## 2. 一般安全性提示



在设备上上进行任何工作前均须断开电源！

- 安装时必须确保连接的电线无应力。因此，首先切断电源，并使用试电笔检查是否存在电压。
- 安装感应灯时涉及电源电压的相关工作。因此必须根据国内通用的安装规定和连接条件执行专业安装工作。(例如: DE-VDE 0100, AT-ÖVE / ÖNORM E8001-1, CH-SEV 1000)
- 只能使用原装备件。
- 维修工作只允许由专业人员实施。

## 3. RS 20 S

按规定使用

- 带运动检测器的传感器壁灯/吸顶灯。因探测灵敏，在室外区域仅可限制使用

集成式高频感应器可发射高频电磁波 (5.8 GHz) 并接收其反射波。即使灯感应范围内发生极小幅度的移动，感应器也能感知到反射波变化。微处理器随即发出“打开感应灯”开关指令。即使在门、玻璃窗或薄墙阻隔的情况下，也能进行感应。

提示：

高频感应器高频功率约为 1 mW - 仅相当于手机或微波炉发射功率的千分之一。

天花板安装时的感应范围：

- 1) 最小有效距离 (∅ 1 m)
- 2) 最大有效距离 (∅ 8 m)

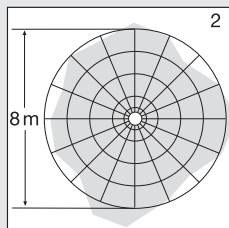
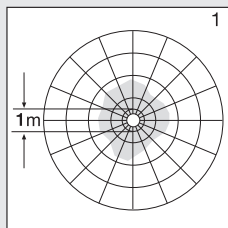

墙面安装时的感应范围：

- 3) 最小有效距离 (∅ 1 m)
- 4) 最大有效距离 (∅ 8 m)

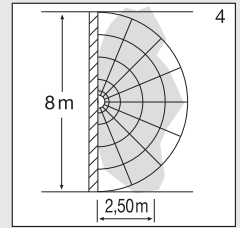
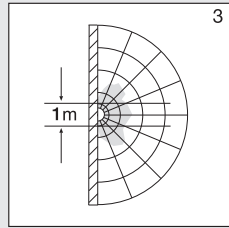

供货范围 (图 3.1)

- 感应灯
- 3 个垫圈
- 2 个插孔挡板

产品尺寸 (图 3.2)

设备概览 (图 3.3)

- A 电解液
- B 光敏元件
- C 高频感应器
- D 连接端子
- E 密封塞
- F 插孔挡板
- G 基本照明设置
- H 时间设置
- I 有效距离设置
- J 亮度设置

光强分布 (图 3.4)

## 4. 电气连接

电路图 (图 4.1)

电源供电线由一根三芯电缆构成：

- L = 火线 (通常为黑色、褐色或灰色)
- N = 零线 (通常是蓝色)
- PE = 保护线 (绿色/黄色)
- ↓ = 切换的火线 (通常为黑色, 棕色或者灰色)

如有疑问, 务必请您用电压检查表核查电缆; 接着重新断电。火线(L), (↓)以及零线(N) 连接在接线端子上。

重要事项：

一旦混淆接线, 以后则将在仪器中或在保险箱中导致短路。此种情况下须辨别每一根电缆并重新连接。电源供电线上自然可以安装一个电源开关, 以便送电和断电 (使用时无应急灯模块)。

连接调光器会导致感应灯损坏。

提示：

不要直接接触 LED 灯。

## 提示:

此灯具的光源不可替换。如须更换光源 (如在其使用寿命结束时), 更换整个灯。

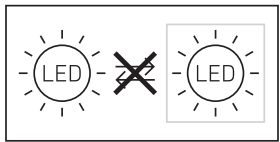

## 5. 安装

- 检查所有构件是否受损。
- 损坏时禁止使用产品。
- 安装传感器灯时必须注意将其无振动地固定。
- 在考虑有效距离和探测到运动的情况下选择合适的装配地点。
- 若是明线安装款, 则不适合安装在天花板上。  
(图 5.1)

### 安装步骤

- 切断供电 (图 4.1)。
- 从机壳上取下盖罩 (图 5.2)。
- 标记钻孔 (图 5.3)。
- 钻孔和放入膨胀螺栓 (图 5.4)。
- 打开馈电线的密封塞 (图 5.5)。
- 暗装引线安装 (图 5.6)。
- 明装引线安装 (图 5.7)。
- 连接接线电缆 (图 5.8)。
- 接通电源 (图 5.9)。
- 进行设置 → “6. 功能”
- 更换盖罩 (图 5.9)。

## 6. 功能

### 出厂设置

- 亮度设置 2,000 Lux
- 有效距离设置 8 m
- 时间设置 5 秒
- 基本照明灯功能 关

该壳体安装完毕并连接电源线后, 感应灯即可使用。如果使用灯开关手动调试灯, 测量阶段时, 灯在 10 秒钟后自动关闭, 随后针对传感器模式激活。无需重新操作灯开关。

### 设置调节器 (图 6.2)

#### 亮度设置 (响应阈值) (J)

灯具所需的响应阈值可在 2 至 2,000 Lux 之间进行无级调节。

- 设置调节器调到 + = 日光模式 (与亮度无关)
- 设置调节器调到 - = 夜间模式 (大约 2 Lux)

调节检测范围以及在日光模式下进行功能测试时, 设置调节器必须位于 +。

#### 有效距离设置 (灵敏度) (I)

有效距离这一概念是指安装在 2.5 米高度上时产生的大约呈圆形的探测范围直径。

- 调节器 + = 最大有效距离为 8 m
- 调节器 - = 最小有效距离为 1 m

#### 时间设定 (延时) (H)

灯具所需的照明时长可在约 5 秒到 15 分钟之间进行无级调节。通过该时间结束前所探测到的每次运动, 重新启动时钟。

- 调节器 + = 约 15 分钟
- 调节器 - = 约 5 秒

**提示:** 每次关闭灯后, 新的移动感应会中断约 1 秒钟。该时间结束后, 感应灯仅在感应到移动时亮起。

设置感应范围和进行功能测试时, 建议设置最短时间。

#### 基本照明灯功能 (G)

当达到设定的亮度值时, 基本照明灯功能以约 10% 的光效率进行照明。通过在感应范围内的移动, 灯在设置的时间内以 100% 的亮度开启。经过设定的时间段后, 灯完全关闭。如果仍然达到设定的亮度值, 基本照明灯再次开启。

- 调节器设置为 C = 基本照明灯开
- 调节器设置为 Off = 基本照明灯关
- 调节器设置为 10 min = 基本照明灯亮 10 分钟
- 调节器设置为 30 min = 基本照明灯亮 30 分钟

当低于亮度阈值时, 基本照明灯

开。激活日光模式时, 基本照明灯始终关。基本照明灯每小时关闭一次, 以便测量环境亮度。短暂关闭后基本照明灯重新开启。

#### 长亮功能

如果在电源供电线中安装了选配的电源开关, 则除简单的开关功能外, 还能实现下列功能:

#### 长亮灯模式 (图 6.3)

##### 1) 打开长亮灯:

开关执行 2 次关和开。将灯设置为 4 小时的长亮灯。然后灯将重新自动切换至传感器模式

##### 2) 关闭长亮灯:

开关执行 1 次关和开。灯关闭或切换至感应器模式。

#### 重要:

必须在 0.2 至 1 秒的范围内执行开启过程。

通过插入附带的插孔挡板, 可在四个方向上缩短有效距离。(图 6.4)

## 7. 维护和保养

产品免维护。

照明灯脏污时, 可使用一块湿布 (不含清洁剂) 进行清洁。

必须按照各个国家的具体规定对应急灯进行定期维护。

**重要信息:** 操作设备无法更换。

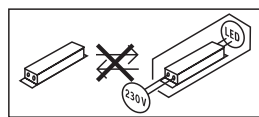

## 8. 废弃物处理

电子设备、附件和包装应根据环保要求寻求再次利用。



不得将电子设备投入生活垃圾！

### 仅限欧盟地区：

根据适用的关于废旧电子设备和电子元件欧洲指令及其在国家法律中的实施规则，必须将无法再使用的电子设备分开收集在一起并根据环保要求寻求再次利用。



不得将旧设备、蓄电池/电池扔入家庭垃圾、火或水中。应收集、回收蓄电池/电池，或将其以环保方式进行回收处理。

### 仅适用于欧盟国家：

必须按照指令 RL 2006/66/EG 收集损坏和电量耗尽的充电电池/电池。无法再使用的充电电池/电池组可交至商家收集点或有害物质收集处。

## 9. 制造商担保

制造商保修 STEINEL GmbH, Dieselstrasse 80-84,  
DE-33442 Herzebrock-Clarholz, 德国

该产品系施特朗-精心研发制造，已根据有效规定通过了功能性及安全性审核，并进行了抽样检查。施特朗保证其产品性能和功能完好。质保期为 36 个月，消费者购买日起计算。材料或生产错误导致的产品缺陷由我方负责排除，质保服务（通过维修或是更换缺陷部件解决）将由我方决定。耗材损失，未正确使用及保养造成的损失和损坏未包含在质保范围内。外购物品上持续出现的发展性损坏亦不属于质保服务范畴。仅当将未拆卸的设备连同简要的故障说明，收款凭据或发票（购买日期和零售商盖章）包装好并寄至相关维修点时，才能享受质保。

**维修服务：**质保期已经到期或缺陷不在质保范围内的产品，可向就近服务站咨询维修事宜。

**3**年  
厂商质保

## 10. 一致性声明

STEINEL GmbH 特此声明，RS 20 S 的无线电设备类型符合指令 2014/53/EU。在以下网址中提供欧盟一致性声明的完整文本：[www.steinel.de](http://www.steinel.de)

## 11. 技术参数

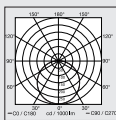
尺寸 (Ø × T)	Ø 280 × 110 mm	
电源电压	220 - 240 V, 50/60 Hz	
材质	聚甲基丙烯酸甲酯 PMMA (盖罩)	
功率消耗 (P <sub>on</sub> )	9.40 W	
传感器待机 (P <sub>sb</sub> )	0.50	
电源电流	230 V - 45 mA	
功率系数	0.91	
额外负载功率:	白炽灯/卤素灯负载	800 W
	荧光灯电子镇流器	250 W
	无电容器的荧光灯	400 VA
	带串联电容器的荧光灯	400 VA
	带并联电容器的荧光灯	400 VA
	低压卤素灯	800 VA
	LED < 2 W	100 W
	2 W < LED < 8 W	125 W
	LED > 8 W	250 W
	电容负载	88 µF
光通量 (360°)	942 lmP3 S (EM) WW: 2,072 lm	
能效	100 lm/W	
色温	3,000 K (暖白 = NW)	
显色指数:	Ra = 82	
平均额定使用寿命	L70B50 在 25° C 时: 60,000 小时	
SDCM 的颜色一致性	SDCM 3	
光强分布		
高频技术	5.8 GHz (不受温度影响, 可以对最微小的移动作出反应)	
感应角度	360° 时 160° 开口角度	
发射功率	约 1 mW	
有效距离	1 - 8 m	
时间设置	5 s - 15 min	
底灯	10 %	
亮度设置	2 至 2,000 Lux	
保护形式	IP 44	
防护等级	II	
温度范围	-10 至 +40° C	
能效等级	本产品所含光源的能效等级为“E”。	

## 12. 运行故障

故障	原因	补救办法
感应灯无电压	<ul style="list-style-type: none"><li>■ 保险丝已熔断，未接通，断线</li><li>■ 电源线短路</li><li>■ 电源开关可能已关闭</li></ul>	<ul style="list-style-type: none"><li>■ 接通、更换保险丝；打开电源开关；使用试电笔检查电线</li><li>■ 检查接口</li><li>■ 打开电源开关</li></ul>
感应灯无法打开	<ul style="list-style-type: none"><li>■ 亮度设置选择错误</li><li>■ 电源开关关闭</li><li>■ 保险丝已熔断</li></ul>	<ul style="list-style-type: none"><li>■ 重新设置</li><li>■ 接通</li><li>■ 接通、更换保险丝，必要时检查接头</li></ul>
感应灯无法关闭	<ul style="list-style-type: none"><li>■ 在感应范围内持续运行</li></ul>	<ul style="list-style-type: none"><li>■ 检查范围</li></ul>
未检测到移动，但感应灯打开	<ul style="list-style-type: none"><li>■ 灯未牢固安装</li><li>■ 存在运动物体，但感应器未发现（如墙后的移动，靠近灯的小物体的移动等）</li></ul>	<ul style="list-style-type: none"><li>■ 紧固壳体</li><li>■ 检查范围</li></ul>
发生移动，但感应灯无法打开	<ul style="list-style-type: none"><li>■ 为将干扰降低到最低限度而抑制了快速运动或者探测范围设置得太小</li><li>■ 亮度设置选择错误</li></ul>	<ul style="list-style-type: none"><li>■ 检查范围</li><li>■ 重新设置</li></ul>



## 1. Об этом документе

Просим тщательно прочесть и сохранить!

- Защищено авторскими правами. Перепечатка, также выдержками, только с нашего согласия.
- Мы сохраняем за собой право на изменения, которые служат техническому прогрессу.

Разъяснение символов



Предупреждение об опасностях!



Указание на текст в документе.

## 2. Общие указания по технике безопасности



Перед началом любых работ, проводимых на приборе, следует отключить напряжение!

- При проведении монтажа подключаемый электропровод должен быть обесточен. Поэтому в первую очередь следует отключить подачу тока и проверить отсутствие напряжения с помощью индикатора напряжения.
- Монтажные работы по подключению сенсорного светильника относятся к категории работ с сетевым напряжением. Поэтому при монтаже светильников следует соблюдать указания и условия, приведенные в инструкции по подключению. (например, **DE**-VDE 0100, **AT**-ÖVE / ÖNORM E8001-1, **CH**-SEV 1000)
- Использовать только оригинальные запасные части.
- Ремонтные работы разрешается выполнять только в специализированных мастерских.

## 3. RS 20 S

Применение по назначению

- Потолочный/настенный сенсорный светильник с активным датчиком движения. Использование на открытом воздухе возможно только условно из-за чувствительной регистрации.

Встроенный ВЧ-сенсор посылает высокочастотные электромагнитные волны (5,8 ГГц) и принимает их эхо. При мельчайшем движении в зоне обнаружения светильника сенсор воспринимает изменения эхо. Микропроцессор дает команду переключения „Включить свет“. Возможно обнаружение через двери, оконные стекла или стены.

**Указание:** Мощность ВЧ-сенсора составляет ок. 1 мВт – это всего лишь одна тысячная мощности, излучаемой сотовым телефоном или микроволновой печью.

**Зона обнаружения при монтаже на потолке:**

- 1) минимальный радиус действия (Ø 1 м)
- 2) максимальный радиус действия (Ø 8 м)

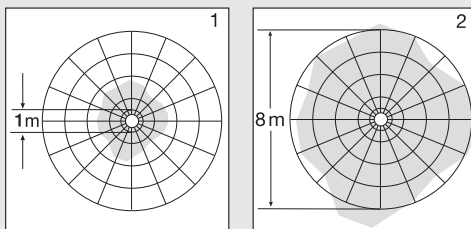

**Зона обнаружения при монтаже на стене:**

- 3) минимальный радиус действия (Ø 1 м)
- 4) максимальный радиус действия (Ø 8 м)

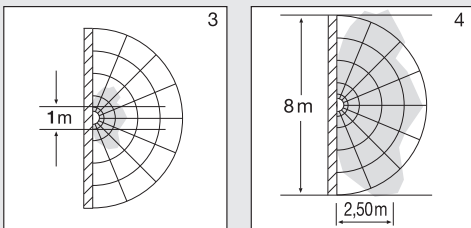

**Комплект поставки (рис. 3.1)**

- Сенсорный светильник
- 3 проставки
- 2 вставные заслонки

**Размеры изделия (рис. 3.2)**

**Обзор устройства (рис. 3.3)**

- A** Блок электроники
- B** Световой сенсор
- C** ВЧ-датчик
- D** Клемма подключения
- E** Уплотнитель
- F** Вставная панель
- G** Установка базовой яркости
- H** Время включения
- I** Установка дальности действия
- J** Установка сумеречного включения

**Распределение силы света (рис. 3.4)**

## 4. Электрическое подключение

Схема соединений (рис. 4.1)

Сетевой провод состоит из 3 жил:

- L** = фаза (обычно черного, коричневого или серого цвета)
- N** = нулевой провод (чаще всего синий)
- PE** = провод заземления (зеленый/желтый)
- ↓** = включенная фаза (обычно черного, коричневого или серого цвета)

В случае сомнения идентифицировать кабель с помощью индикатора, затем снова отключить напряжение. Присоединить фазный (**L**), (**↓**) и нулевой провод (**N**) к соответствующим клеммам светильника.

**Важно:** Вследствие неправильного присоединения проводов в приборе или в распределительном ящике предохранителями может произойти короткое замыкание. В таком случае рекомендуется еще раз проверить провода и заново подключить их. При необходимости в сетевой провод может быть вмонтирован выключатель для включения и выключения сетевого тока (при использовании без модуля аварийного освещения).

Подключение к сумеречному освещению ведет к повреждению сенсорного светильника.

**Указание:** Не прикасаться к самому СИД.

**Указание:** источник света этого светильника не подлежит замене. При необходимости замены источника света (например, в конце его срока службы), необходимо заменить весь светильник.

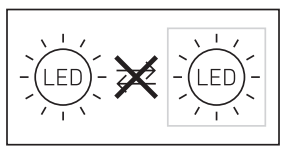

## 5. Монтаж

- Проверить все конструктивные детали на предмет повреждения.
- При повреждениях не включать продукт.
- При монтаже сенсорного светильника следить за тем, чтобы он крепился без вибраций.
- Выбрать подходящее место для монтажа с учетом радиуса действия и регистрации движений.
- Не предназначен для потолочного монтажа открытой проводкой. (рис. 5.1)

### Порядок монтажа

- Отключить электропитание (рис. 4.1).
- Снять плафон с корпуса (рис. 5.2).
- Наметить отверстия для сверления (рис. 5.3).
- Просверлить отверстия и вставить дюбели (рис. 5.4).
- Проткнуть уплотнитель для сетевого провода. (рис. 5.5).
- Монтаж при подводе кабеля скрытой проводкой (рис. 5.6).
- Монтаж при подводе кабеля открытой проводкой (рис. 5.7).
- Подключить соединительный кабель (рис. 5.8).
- Включить электропитание (рис. 5.9).
- Выполнить регулировки → "6. Эксплуатация"
- Установить плафон (рис. 5.9).

## 6. Эксплуатация

### Заводские настройки

– Установка сумеречного порога	2.000 лк
– Установка дальности действия	8 м
– Установка времени	5 сек.
– Функция базовой яркости	Выкл.

После полного монтажа корпуса и выполнения сетевого подключения потолочный сенсорный светильник может быть пущен в эксплуатацию. При ручном пуске светильника в эксплуатацию с помощью выключателя он выключается на период измерения через 10 сек. и затем активирован для сенсорного режима. Повторное нажатие выключателя не требуется.

### Установочный регулятор (рис. 6.2)

#### Установка сумеречного порога (порог срабатывания) (J)

Необходимый порог срабатывания светильника может быть установлен плавно в диапазоне от 2 лк до 2.000 лк.

- Регулятор, установленный на + = режим дневного освещения (независимо от яркости)
- Регулятор, установленный на – = режим сумеречного освещения (ок. 2 лк)

При установке зоны обнаружения и при проведении эксплуатационного теста при дневном свете регулятор должен быть установлен на +.

#### Регулировка радиуса действия (чувствительности) (I)

Под понятием "радиус действия" понимают почти кругообразный диаметр на земле, который при монтаже на высоте 2,5 м образует зону обнаружения.

- Установочный регулятор + = макс. радиус действия 8 м
- Установочный регулятор – = мин. радиус действия 1 м

#### Время включения (время остаточного включения) (H)

Необходимое время освещения может быть установлено на светильнике плавно в диапазоне от 5 сек. до макс. 15 мин. Каждое зарегистрированное движение до истечения этого времени заново начинает отсчет времени.

- Установочный регулятор на + = ок. 15 мин.
- Установочный регулятор – = ок. 5 сек.

**Указание:** После каждого процесса отключения светильника обнаружение нового движения прерывается прим. на 1 секунду. Только по истечении этого времени светильник может снова включать свет при движении.

При установке зоны обнаружения и при проведении эксплуатационного теста рекомендуется устанавливать наиболее короткое время.

#### Функция базовой яркости (G)

Функция базовой яркости обеспечивает освещение мощностью ок. 10%, когда достигается установленное значение освещенности. При движении в зоне обнаружения свет включается на установленное время. При движении в зоне обнаружения свет включается на установленное время с уровнем освещенности 100%. По истечении установленного времени включения свет полностью выключается. Если установленное значение освещенности все еще не достигается, то базовая яркость снова включается.

- Регулятор на ☺ = базовая яркость ВКЛ.
- Регулятор на Off = базовая яркость ВЫКЛ.
- Регулятор на 10 мин. = базовая яркость 10 мин.
- Регулятор на 30 мин. = базовая яркость 30 мин.

Базовая яркость ВКЛ., если уровень опускается ниже яркостного порога. При активированном режиме дневного освещения базовая яркость всегда ВКЛ. Базовая яркость выключается каждый час, чтобы измерить интенсивность света окружения. По истечении короткого времени базовая яркость снова включается.

### Постоянное освещение

В случае опциональной установки сетевого выключателя в сетевой провод, помимо базовых функций включения и выключения света при движении доступны следующие функции:

### Режим постоянного освещения (рис. 6.3)

- 1) Включение постоянного освещения:** выключатель 2x ВЫКЛ. и ВКЛ. Светильник на 4 часа устанавливается на постоянный свет. По истечении времени производится автоматическое переключение в сенсорный режим.
- 2) Выключение постоянного освещения:** выключатель 1x ВЫКЛ. и ВКЛ. Светильник выключается или переключается в сенсорный режим.

### Важно:

Процессы переключения должны выполняться в диапазоне от 0,2 до 1 секунды.

За счет установки прилагаемых заслонок можно уменьшить радиус действия в четырех направлениях. (рис. 6.4)

## 7. Техническое обслуживание и уход

Продукт не требует технического обслуживания. Загрязнения на светильнике можно удалять влажным сухим (не используя моющие средства).

Светильник аварийного освещения должен проходить регулярное техническое обслуживание согласно национальным предписаниям.

**Важно:** Рабочее изделие заменить нельзя.

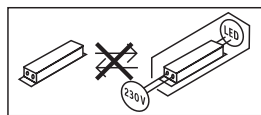

## 8. Утилизация

Электроприборы, комплектующие и упаковку следует направлять на экологичную вторичную переработку.



Не выбрасывать электроприборы в бытовые отходы!

### Только для стран ЕС:

Согласно действующей Европейской директиве по отработанному электрическому и электронному оборудованию и ее реализации в национальных законодательствах отработанные электроприборы должны собираться отдельно и направляться на экологичную вторичную переработку.



Не выбрасывать отработавшие устройства, аккумуляторы/батареи вместе с бытовыми отходами, в огонь или в воду. Аккумуляторы/батареи необходимо собирать, отправлять на вторичную переработку или утилизировать экологичным способом.

### Только для стран ЕС:

Согласно директиве RL 2006/66/EG неисправные или отработавшие аккумуляторы/батареи должны отправляться на вторичную переработку. Не пригодные для использования аккумуляторы/батареи можно сдать в магазин или в пункт приема опасных отходов.

## 9. Гарантия производителя

**Гарантия производителя STEINEL GmbH,**  
Dieselstraße 80-84, DE-33442 Herzebrock-Clarholz,  
Германия

Данное изделие производства Steinel было с особым вниманием изготовлено и испытано на работоспособность и безопасность эксплуатации соответственно действующим инструкциям, а потом подвергнуто выборочному контролю качества.

Фирма STEINEL гарантирует высокое качество и надежную работу изделия. Гарантийный срок эксплуатации составляет 36 месяцев со дня продажи изделия. Фирма обязуется устранить недостатки, которые возникли вследствие дефекта материала или конструкции. Дефекты устраняются путем ремонта изделия либо заменой неисправных деталей по усмотрению фирмы. Гарантийный срок эксплуатации не распространяется на повреждения и дефекты, возникшие в результате износа деталей, ненадлежащей эксплуатации и ухода. Фирма не несет ответственности за материальный ущерб третьих лиц, нанесенный в процессе эксплуатации изделия. Гарантия предоставляется только в том случае, если изделие в собранном и упакованном виде с кратким описанием неисправности было отправлено вместе с приложенным кассовым чеком или квитанцией (с датой продажи и печатью торгового предприятия) по адресу сервисной мастерской.

**Ремонтный сервис:** По истечении гарантийного срока или при наличии неполадок, исключающих гарантию, обратитесь в ближайшее сервисное предприятие, чтобы получить информацию о возможности ремонта.

**3 ГОДА**  
ГАРАНТИИ  
ПРОИЗВОДИТЕЛЯ

## 10. Сертификат соответствия

Настоящим компания STEINEL GmbH заявляет, что радиоаппаратура типа RS 20 S отвечает требованиям директивы 2014/53/EU. Полный текст сертификата соответствия ЕС доступен по следующему адресу в Интернете: [www.steinel.de](http://www.steinel.de)

## 11. Технические данные

Габариты (Ø x Г)	Ø 280 x 110 мм																				
Сетевое напряжение	220–240 В, 50/60 Гц																				
Материал	ПММА (плафон)																				
Потребляемая мощность ( $P_{оп}$ )	9,40 Вт																				
Standby сенсора ( $P_{sb}$ )	0,50																				
Сетевой ток	230 В - 45 мА																				
Коэффициент мощности	0,91																				
Дополнительная разрывная мощность	<table border="0"> <tr> <td>Нагрузка ламп накаливания/галогенных ламп</td> <td>800 Вт</td> </tr> <tr> <td>ЭГПА люминесцентных ламп</td> <td>250 Вт</td> </tr> <tr> <td>Люминесцентные лампы, некомпенсированные</td> <td>400 ВА</td> </tr> <tr> <td>Люминесцентные лампы, прод. компенсация</td> <td>400 ВА</td> </tr> <tr> <td>Люминесцентные лампы, паралл. компенсация</td> <td>400 ВА</td> </tr> <tr> <td>Низковольтные галогенные лампы</td> <td>800 ВА</td> </tr> <tr> <td>СИД &lt; 2 Вт</td> <td>100 Вт</td> </tr> <tr> <td>2 Вт &lt; СИД &lt; 8 Вт</td> <td>125 Вт</td> </tr> <tr> <td>СИД &gt; 8 Вт</td> <td>250 Вт</td> </tr> <tr> <td>Емкостная нагрузка</td> <td>88 мкФ</td> </tr> </table>	Нагрузка ламп накаливания/галогенных ламп	800 Вт	ЭГПА люминесцентных ламп	250 Вт	Люминесцентные лампы, некомпенсированные	400 ВА	Люминесцентные лампы, прод. компенсация	400 ВА	Люминесцентные лампы, паралл. компенсация	400 ВА	Низковольтные галогенные лампы	800 ВА	СИД < 2 Вт	100 Вт	2 Вт < СИД < 8 Вт	125 Вт	СИД > 8 Вт	250 Вт	Емкостная нагрузка	88 мкФ
Нагрузка ламп накаливания/галогенных ламп	800 Вт																				
ЭГПА люминесцентных ламп	250 Вт																				
Люминесцентные лампы, некомпенсированные	400 ВА																				
Люминесцентные лампы, прод. компенсация	400 ВА																				
Люминесцентные лампы, паралл. компенсация	400 ВА																				
Низковольтные галогенные лампы	800 ВА																				
СИД < 2 Вт	100 Вт																				
2 Вт < СИД < 8 Вт	125 Вт																				
СИД > 8 Вт	250 Вт																				
Емкостная нагрузка	88 мкФ																				
Световой поток (360°)	942 лм																				
Эффективность	100 лм/Вт																				
Температура цвета	3.000 К (теплый белый = ТБ)																				
Коэффициент цветопередачи	$R_a = 82$																				
Средний расчетный срок службы	L70B50 при 25°C: >60.000 ч																				
Консистенция цвета SDC- МКонсистенция цвета SDCM	SDCM 3																				
Распределение силы света																					
ВЧ-техника	5,8 ГГц (регистрирует малейшие движения независимо от температуры)																				
Угол охвата	360° при угле раствора 160°																				
Мощность передатчика	ок. 1 мВт																				
Радиус действия	1–8 м																				
Время включения	5 сек. – 15 мин.																				
Подсветка	10 %																				
Установка сумеречного включения	2–2.000 лк																				
Вид защиты	IP 44																				
Класс защиты	II																				
Температурный диапазон	-10° – +40° С																				
Класс энергоэффективности	Это изделие содержит источник света класса энергоэффективности «Е».																				

## 12. Неисправности

Нарушение	Причина	Устранение
На сенсорном светильнике нет напряжения	<ul style="list-style-type: none"><li>■ Предохранитель сработал, не включен, неисправность провода</li><li>■ Короткое замыкание на сетевом проводе</li><li>■ Выключен возможно имеющийся сетевой выключатель</li></ul>	<ul style="list-style-type: none"><li>■ Включить, заменить предохранитель, включить сетевой выключатель, проверить провод индикатором напряжения</li><li>■ Проверить подключения</li><li>■ Включить сетевой выключатель</li></ul>
Сенсорный светильник не включается	<ul style="list-style-type: none"><li>■ Неправильно выбрана установка сумеречного включения</li><li>■ Выключен сетевой выключатель</li><li>■ Сработал предохранитель</li></ul>	<ul style="list-style-type: none"><li>■ Выполнить новую регулировку</li><li>■ Включить</li><li>■ Включить, заменить предохранитель; при необходимости проверить соединение</li></ul>
Сенсорный светильник не выключается	<ul style="list-style-type: none"><li>■ Постоянное движение в зоне обнаружения</li></ul>	<ul style="list-style-type: none"><li>■ Проверить зону обнаружения</li></ul>
Сенсорный светильник включается без распознаваемого движения	<ul style="list-style-type: none"><li>■ Светильник установлен не полностью стационарно</li><li>■ Движение было, однако, наблюдатель его не распознал (движение за стеной, движение небольшого объекта в непосредственной близости к светильнику и т.п.)</li></ul>	<ul style="list-style-type: none"><li>■ Зафиксировать корпус</li><li>■ Проверить зону обнаружения</li></ul>
Сенсорный светильник не включается, несмотря на движение	<ul style="list-style-type: none"><li>■ Для минимизации помех быстрые движения игнорируются или установлена слишком малая зона обнаружения</li><li>■ Неправильно выбрана установка сумеречного включения</li></ul>	<ul style="list-style-type: none"><li>■ Проверить зону обнаружения</li><li>■ Произвести новую регулировку</li></ul>





**STEINEL GmbH**

Dieselstraße 80-84

33442 Herzebrock-Clarholz

Tel: +49/5245/448-188

[www.steinel.de](http://www.steinel.de)



**Contact**

[www.steinel.de/contact](http://www.steinel.de/contact)

