

074501
074511

En cas d'erreur, noter le numéro et consulter votre technicien chauffagiste.

Présentation

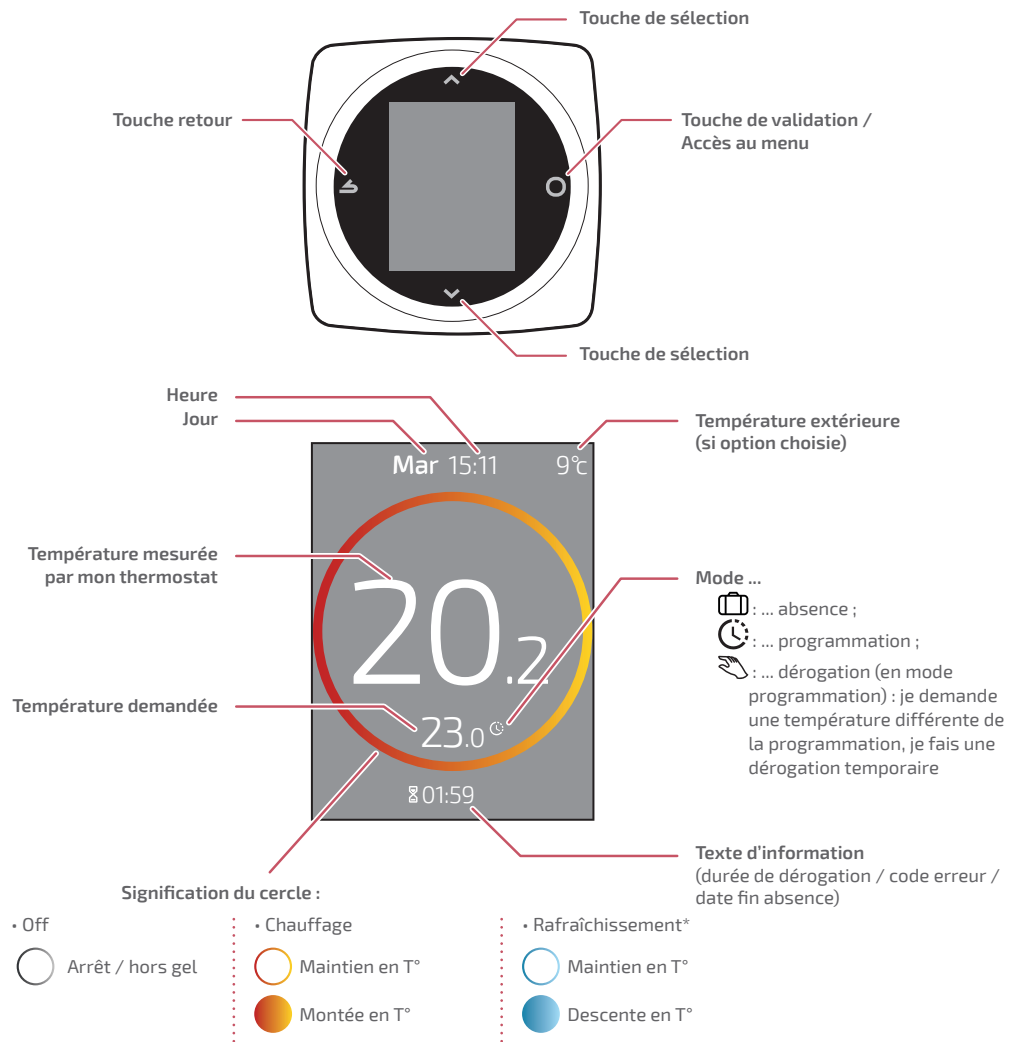

J'accède au menu

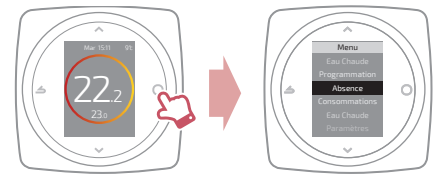

Paramètres

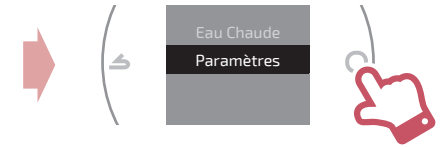

Dans le menu paramètres, je règle :

- la langue
- la date et l'heure
- l'écran de veille (rétroéclairage en dehors des manipulations)

Je règle mon chauffage

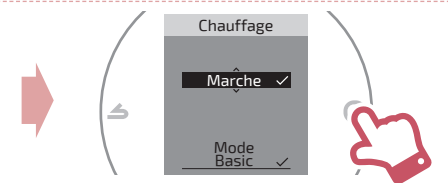
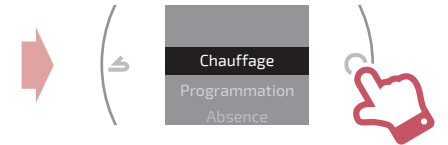

Arrêt
Fonctionnement hors gel.

Marche / Chauffage
Fonctionnement chauffage.

Froid *
Fonctionnement rafraîchissement.

Auto
Bascule automatique entre chauffage, rafraîchissement et hors gel.

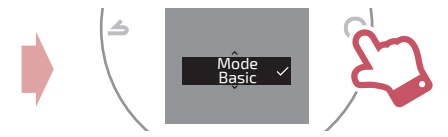

Mode Basic
Fonctionnement à température constante.

Mode Programmé
Fonctionnement selon la programmation horaire.

Réglages par défaut :

- De 06:00 à 22:00 → 20,0°C ;
- De 22:00 à 06:00 → 19,0°C.

Je règle ma température

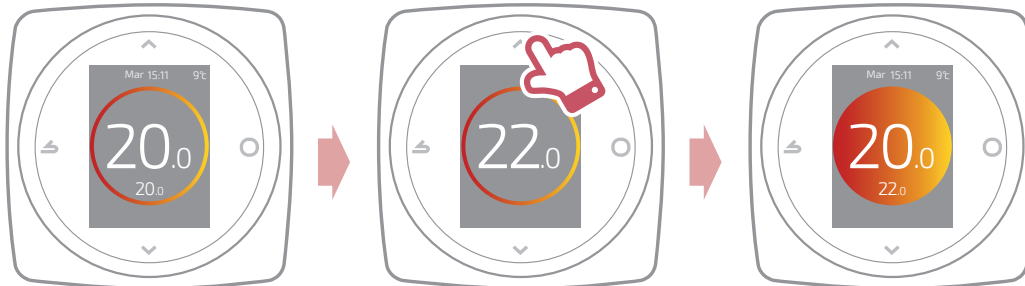

Je programme mon thermostat

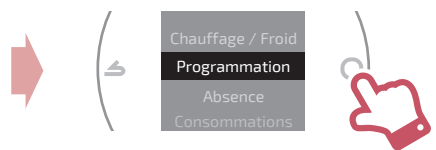

J'utilise l'assistant de programmation

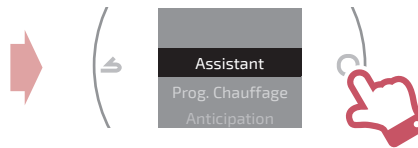

Par défaut, l'anticipation est activée. Je peux la désactiver depuis le menu programmation.

Exemple avec anticipation :
si je souhaite 20°C à 8h, mon chauffage s'allumera avant 8h pour que les 20°C soient atteints à 8h.

L'assistant permet de faire une programmation selon mon rythme de vie (consultable et modifiable).

Je modifie ma programmation

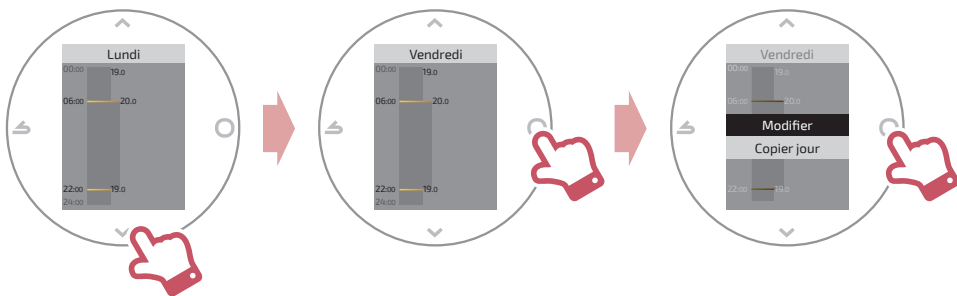

J'ajoute une nouvelle période à ma programmation

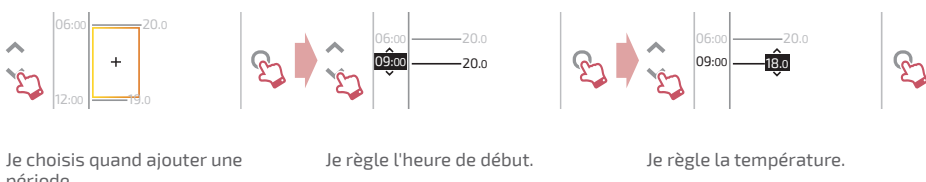

Je choisis quand ajouter une période.

Je règle l'heure de début.

Je règle la température.

Je supprime un période de ma programmation

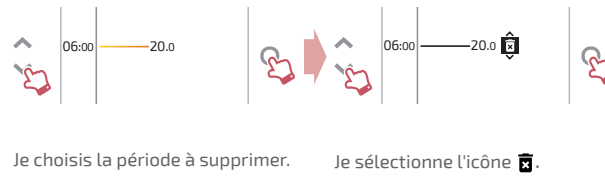

Je choisis la période à supprimer.

Je sélectionne l'icône ✕.

Je change l'heure ou la température



Je choisis la période à modifier.

Je sélectionne l'icône ✎.

Je règle l'heure de début.

Je règle la température.

Je copie ma programmation

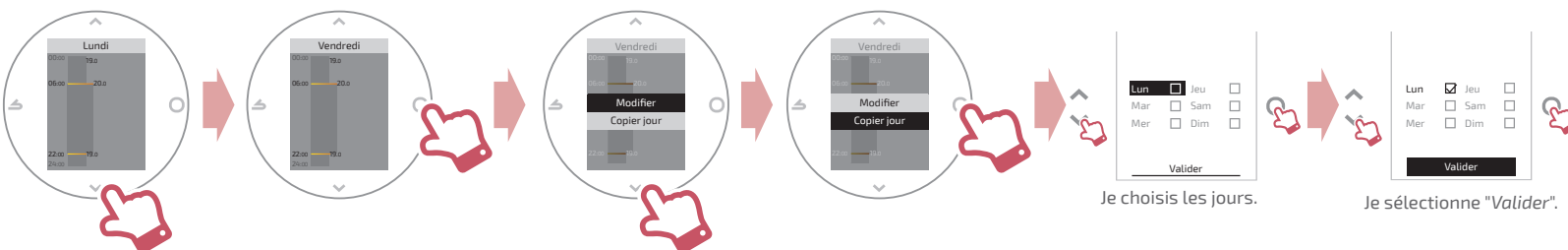

Je choisis les jours.

Je sélectionne "Valider".

Je pars en vacances

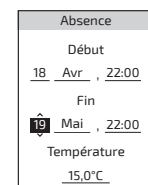
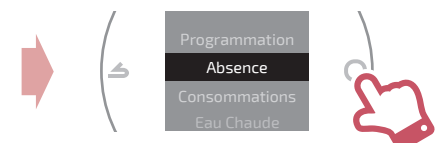

Je règle les dates et heures de début et de fin ainsi que la température durant l'absence.

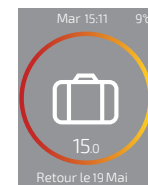

Quand une absence est en cours, la date de retour est indiquée sur l'écran d'accueil.

Consommations

Depuis le menu, vous pouvez accéder à l'affichage des estimations de consommations.

Je pilote mon eau chaude*

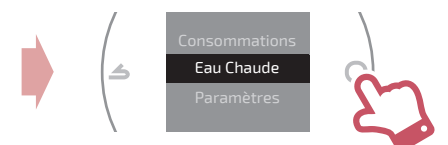

Je règle l'eau chaude sur "BOOST", "Marche" ou "Arrêt".

La fonction "BOOST" permet de chauffer entièrement le ballon d'eau chaude.

* Certains paramètres (ou menus) peuvent ne pas apparaître. Ils dépendent de la configuration de l'installation (selon option).

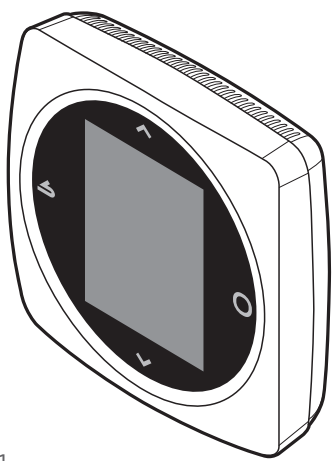

074501
074511

Caractéristiques techniques

Alimentation	18V 17mA
Température de fonctionnement	0°C ... 50°C
Température de stockage	-20°C ... 60°C
Indice de protection	IP 20
Installation	Classe III
Niveau de pollution	2 (Milieu normalement pollué)
Type d'action	1 (Régulation de la température de départ d'eau du générateur)

Société Industrielle de Chauffage
SATC - BP 64 - 59660 MERVILLE - FRANCE

U0673515_2145_FR_2
31/08/2020



Montage et raccordement

► **Installation**

Le **Navilink 105** doit être installé dans la zone de séjour, sur une cloison bien dégagée. Il sera installé de manière à être facilement accessible.

Respecter les points suivants :

- Éviter la proximité des câbles électriques, des champs magnétiques forts ou d'appareils tels que PC, téléviseurs, appareils à micro-ondes etc.
- Ne pas monter l'appareil à l'intérieur d'un boîtier métallique (pompe à chaleur par exemple).
- Éviter les sources de chaleur directe (cheminée, téléviseur, plans de cuisson, soleil) et les zones de courant d'air frais (ventilation, porte).

► **Ouverture**

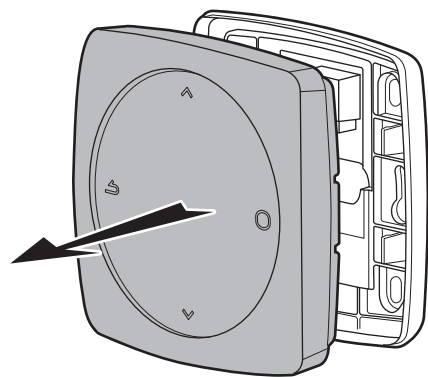

► **Raccordement**

Type de câble :
- Rigide de 0.5 à 1.5 mm²
- Ou souple 0.5 à 0.75 mm² avec embouts rigides.

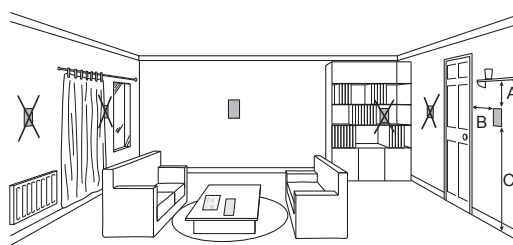
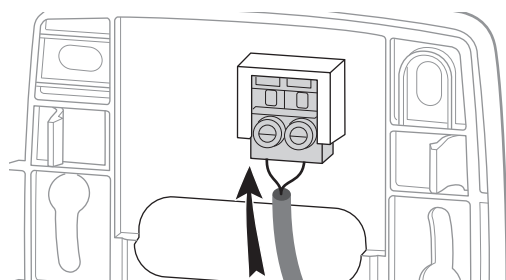

A : 10 cm B : 20 cm mini C : 150 cm

► **Fixation au mur**

Fixer le support du thermostat à l'aide de 2 vis (non fournies).

La fixation peut se faire directement sur le mur ou sur boîte d'encastrement.

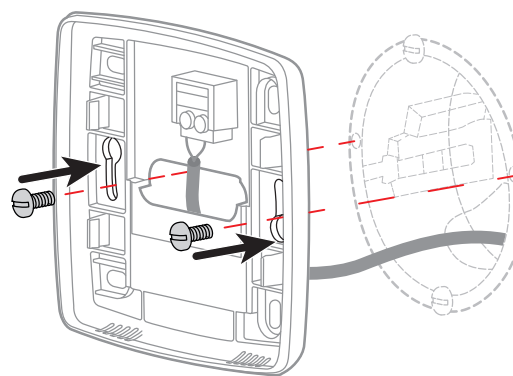

Les schémas ci-contre présentent le principe d'installation.

L'installation électrique doit être réalisée conformément à la réglementation en vigueur (NF C 15-100 pour la France).



Première mise en service

Par défaut, le thermostat fonctionne en mode "Basic" (consigne direct).

Lors du premier accès au menu, régler :

- La langue;
- La date et l'heure;
- Le type d'émetteur de la zone.

Accès "Menu Expert"

Pour accéder au "Menu Expert", aller dans : "Paramètre" > "Version logiciel"

Version logiciel

MFG : U0651454X
FW : 1.3.1

Puis appuyer 5 fois sur la touche

► **Installation**

► **Etalonnage**

Permet de corriger la température mesurée par le thermostat.

► **Type d'émetteurs**

Régler le type d'émetteur de la zone.

► **Réinitialiser**

Les réglages usine d'origines peuvent être restaurés.

Vos réglages personnalisés et vos programmes horaires sont alors perdus.

► **Chauffage / Froid**

► **Loi de Régulation**

▼ **Smart Adapt**

La consigne de température de départ d'eau est calculée via un algorithme auto-adaptatif en fonction de l'écart entre la consigne d'ambiance et la température d'ambiance.

Ce mode de fonctionnement offre un meilleur confort thermique.

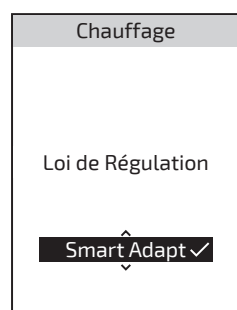

▼ **Loi d'eau**

Chauffage

Le réglage de la loi d'eau se fait par la température de départ.

Renseigner les températures "Départ à -10°C" et "Départ à 20°C" ainsi que "Influence ambiance" selon le chapitre "Loi d'eau" de la notice d'installation du générateur.

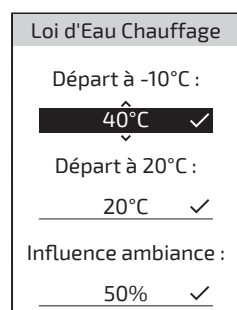

Froid

Le réglage de la loi d'eau se fait par la température de départ.

Renseigner les températures "Départ à 25°C" et "Départ à 35°C" ainsi que "Influence ambiance" selon la notice du "Kit rafraîchissement".

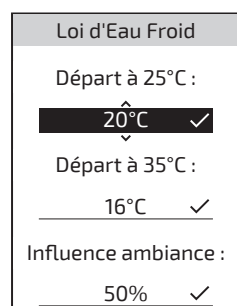

► **Ambiance Maxi**

Définir la température chauffage maxi réglable par l'utilisateur.

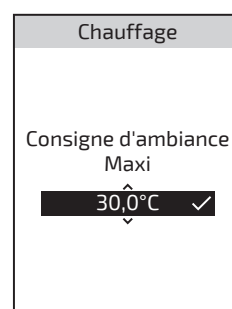

► **Ambiance Mini**

Définir la température froid mini réglable par l'utilisateur.



► **Seuil en AUTO**

Lorsque la moyenne des températures extérieures des 24 dernières heures atteint la température réglée, le régulateur arrête le chauffage (par mesure d'économie).



► **Eau chaude**

Donne l'accès ou non à l'utilisateur de contrôler l'eau chaude via le **Navilink 105**.

Dans le cas d'une installation avec 2 zones de chauffage, régler l'un des thermostat sur "Inactif"

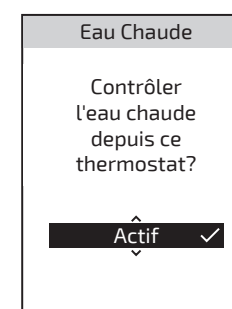

Fin de vie



Cet appareil est identifié par ce symbole. Il signifie que tous les produits électriques et électroniques doivent être impérativement séparés des déchets ménagers.

Un circuit spécifique de récupération pour ce type de produits est mis en place dans les pays de l'Union Européenne (*), en Norvège, Islande et au Liechtenstein.

N'essayez pas de démonter ce produit vous-même. Cela peut avoir des effets nocifs sur votre santé et sur l'environnement.

Pour son recyclage, cet appareil doit être pris en charge par un service spécialisé et ne doit être en aucun cas jeté avec les ordures ménagères, avec les encombrants ou dans une déchèterie.

Veillez contacter votre installateur ou le représentant local pour plus d'informations.

* En fonction des règlements nationaux de chaque état membre.