

LSC IP 67 Évacuation Réf. 127 714 / 127 715

1 Utilisation

Tensions	24 et 48 VDC	110 / 220 VDC et 230 VAC	IP 67 IK 07
Évacuation	127 715	127 714	
Ambiance	127 725	127 724	

Certificat de conformité disponible sur demande auprès de la société URA, ou sur www.ura.fr

 Respecter strictement les conditions d'installation et d'utilisation 

2 Installation et raccordement

LSC Évacuation Réf. 127 714 / 127 715

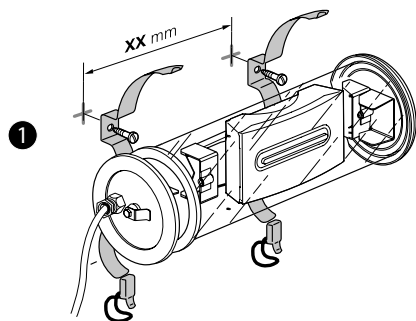
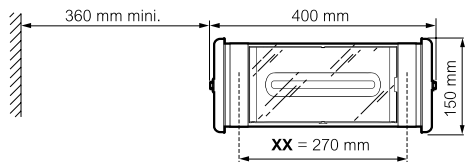

LSC Ambiance Réf. 127 724 / 127 725

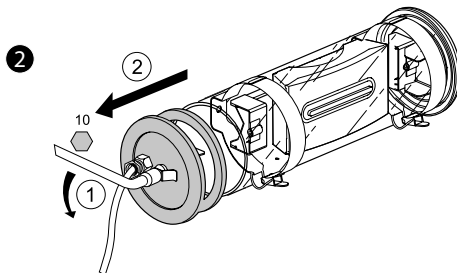
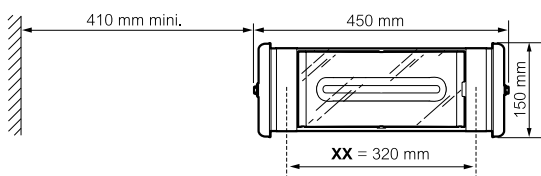

Uniquement pour les LCS Évacuation Réf. 127 714 / 715

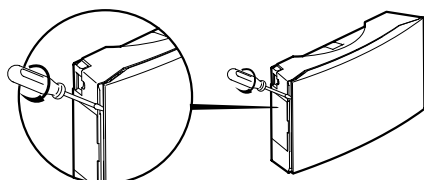

Clipser le pictogramme dans le diffuseur en respectant le sens d'évacuation.

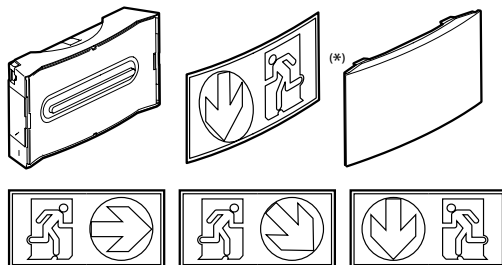

(*) Pictogramme non livré

3 Raccordement

Capacité des bornes 1,5 mm².

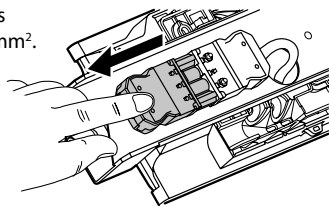

Raccorder les 2 fils d'alimentation.

Fil de terre non connecté

Câble PYRO 3G 1,5 mm² Cr1 C1

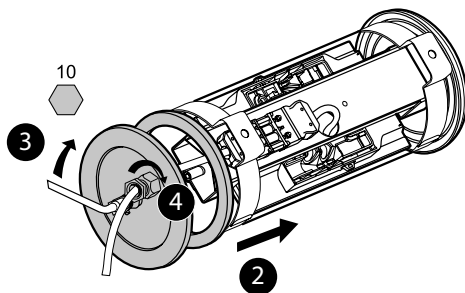
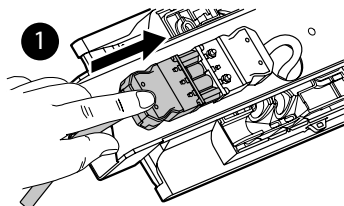
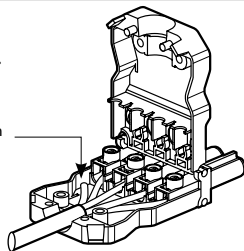

4 Caractéristiques techniques

Réf.	Tensions	Application	Flux lumineux	Consommation	IP / IK	Classe
127 715	24 et 48 VDC	Évacuation	45 lm	2 W	67 / 07	II
127 714	110 / 220 VDC et 230 VAC	Évacuation	45 lm	2 W 1,8 W/2,8 VA	67 / 07	II
127 725	24 et 48 VDC	Ambiance	400 lm	8,5 W	67 / 07	II
127 724	110 / 220 VDC et 230 VAC	Ambiance	400 lm	8,5 W 10,5 W/2,0 VA	67 / 07	II

Nota : La source lumineuse de ce luminaire n'est pas remplaçable.

Lorsque la source lumineuse atteint sa fin de vie, le luminaire entier doit être remplacé.

5 Risques photobiologiques



Pour les blocs LSC Ambiance :

Il convient que le luminaire soit positionné de telle manière que le regard prolongé du luminaire à une distance inférieure à 0,53m ne soit pas attendu.



Consignes de sécurité :

Ce produit doit être installé conformément aux règles d'installation et de préférence par un électricien qualifié. Une installation incorrecte et/ou une utilisation incorrecte peuvent entraîner des risques de choc électrique ou d'incendie. Avant d'effectuer l'installation, lire la notice, tenir compte du lieu de montage spécifique au produit.

Ne pas ouvrir, démonter, altérer ou modifier l'appareil sauf mention particulière indiquée dans la notice. Tous les produits **Ura** doivent exclusivement être ouverts et réparés par du personnel formé et habilité par **Ura**. Toute ouverture ou réparation non autorisée annule l'intégralité des responsabilités, droits à remplacement et garanties. Utiliser exclusivement les accessoires de la marque **Ura**.