

## Fiche technique | Référence: 2003-6642

Borne à étages; avec ouverture de manipulation; 2,5 mm<sup>2</sup>; L/L; Push-in CAGE CLAMP®; 2,50 mm<sup>2</sup>; gris

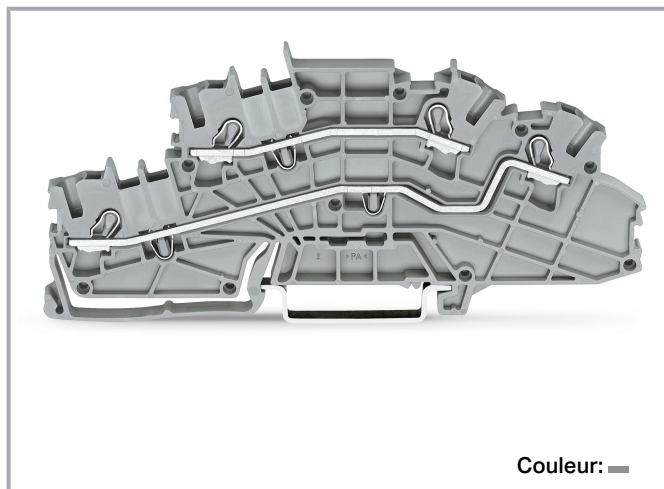

[www.wago.com/2003-6642](http://www.wago.com/2003-6642)



Couleur: ■

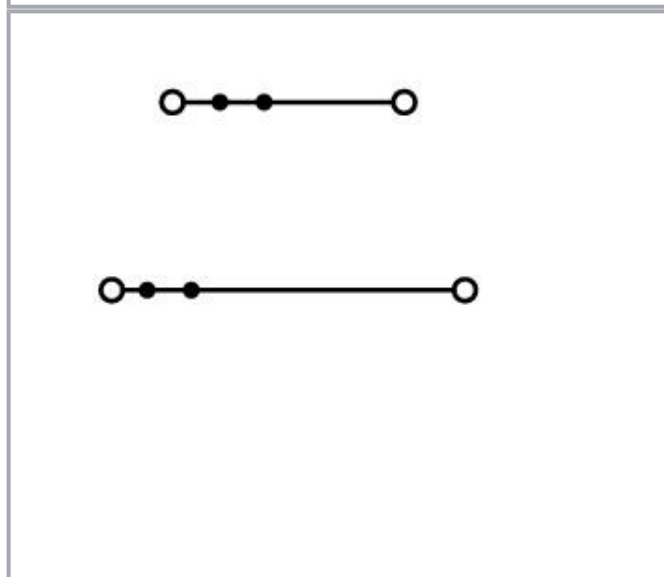
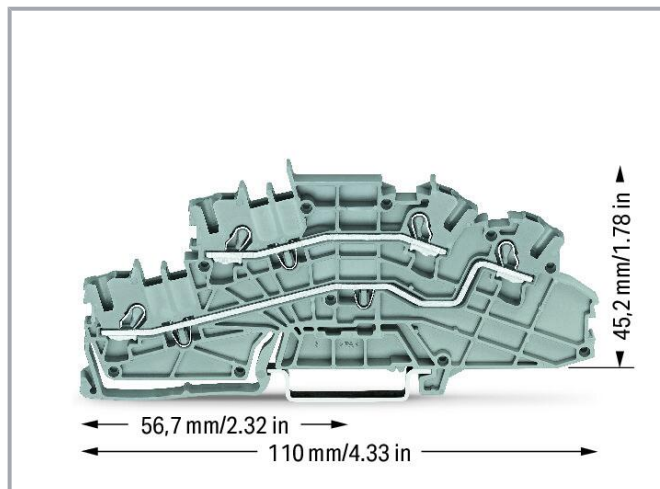

### Données

#### Données électriques

#### Données de référence selon CEI/EN

Données de référence selon	IEC/EN 60947-7-1
Tension de référence (III / 3)	400 V

Sous réserve de modifications. Veuillez tenir compte de la documentation du produit !

WAGO Contact SAS  
Paris Nord 2 - 83 rue des Chardonnerets  
93290 Tremblay-en-France | BP 55065  
95947 Roissy CDG Cedex  
Tél. : 0033/ 1/ 48172590 | Fax : 01 48 63 25 20 | E-mail : [info-fr@wago.com](mailto:info-fr@wago.com)

Avez-vous des questions sur nos produits ?  
Nous nous tenons volontiers à votre disposition au +49 (571) 887-44222.



Tension assignée de tenue aux chocs (III / 3)	6 kV
Courant de référence	24 A
Current at conductor cross-section (max.) mm <sup>2</sup>	28 A
Légende Données de référence	(III / 3) $\Delta$ Catégorie de surtension III / degré de pollution 3

### Données de référence selon UL 1059

Données d'approbation selon	UL 1059
Tension de référence UL (Use Group B)	300 V
Courant de référence UL (Use Group B)	20 A
Tension de référence UL (Use Group C)	300 V
Courant de référence UL (Use Group C)	20 A
Tension de référence UL (Use Group D)	300 V
Courant de référence UL (Use Group D)	20 A

### Données de référence selon CSA

Données d'approbation selon	CSA 22.2 No 158
Tension de référence CSA (Use Group B)	300 V
Courant de référence CSA (Use Group B)	20 A
Tension de référence CSA (Use Group D)	150 V
Courant de référence CSA (Use Group D)	15 A
Tension de référence CSA (Use Group D)	300 V
Courant de référence CSA (Use Group D)	10 A

### Power loss

Power loss, per pole (potential)	0,766 W
Rated current $I_N$ for specified power loss	24 A
Resistance value for specified, current-dependent power loss	0,001 $\Omega$

### Données de raccordement

Nombre total des points de connexion	4
Nombre total des potentiels	3
nombre des niveaux	3

### Connection 1

Technique de connexion	Push-in CAGE CLAMP <sup>®</sup>
------------------------	---------------------------------

Sous réserve de modifications. Veuillez tenir compte de la documentation du produit !

WAGO Contact SAS

Paris Nord 2 - 83 rue des Chardonnerets

93290 Tremblay-en-France | BP 55065

95947 Roissy CDG Cedex

Tél. : 0033/ 1/ 48172590 | Fax : 01 48 63 25 20 | E-mail : [info-fr@wago.com](mailto:info-fr@wago.com)

Avez-vous des questions sur nos produits ?

Nous nous tenons volontiers à votre disposition au +49 (571) 887-44222.



Type d'actionnement	Outils de manipulation
Matière plastique conducteur raccordable	Cuivre
Section nominale	2,5 mm <sup>2</sup>
Conducteur rigide	0,25 ... 4 mm <sup>2</sup> / 22 ... 12 AWG
Conducteur rigide ; enfichage direct	0,75 ... 4 mm <sup>2</sup> / 18 ... 12 AWG
Conducteur souple	0,25 ... 4 mm <sup>2</sup> / 22 ... 12 AWG
Conducteurs souples ; avec embout d'extrémité isolé	0,25 ... 2,5 mm <sup>2</sup> / 22 ... 14 AWG
Conducteur souple ; avec embout d'extrémité, directement enfichable	1 ... 2,5 mm <sup>2</sup> / 18 ... 14 AWG
Remarque (Section de conducteur)	En fonction de la nature du conducteur, un conducteur de section inférieure peut également être enfichable directement.
Longueur de dénudage	10 ... 12 mm / 0.39 ... 0.47 inch
Sens du câblage	Câblage frontal

### Données géométriques

Largeur	5,2 mm / 0.205 inch
Hauteur	110 mm / 4.331 inch
Prof. à partir du niveau supérieur du rail	45,2 mm / 1.78 inch

### Données mécaniques

Potential marking	L/L
Type de montage	Rail 35
Niveau de repérage	Marquage central/latéral

### Données du matériau

Note (material data)	Information on material specifications can be found here
Couleur	gris
Groupe du matériau isolant	I
Matière isolante	Polyamide 66 (PA 66)
Classe d'inflammabilité selon UL94	V0
Charge calorifique	0,307 MJ
Poids	17,2 g

### Conditions d'environnement

Température d'utilisation	-35 ... +85 °C
---------------------------	----------------

Sous réserve de modifications. Veuillez tenir compte de la documentation du produit !

WAGO Contact SAS  
Paris Nord 2 - 83 rue des Chardonnerets  
93290 Tremblay-en-France | BP 55065  
95947 Roissy CDG Cedex  
Tél. : 0033/ 1/ 48172590 | Fax : 01 48 63 25 20 | E-mail : [info-fr@wago.com](mailto:info-fr@wago.com)

Avez-vous des questions sur nos produits ?  
Nous nous tenons volontiers à votre disposition au +49 (571) 887-44222.

Température d'utilisation continue





-60 ... +105 °C

## Données commerciales

Groupe de produits	22 (TOPJOB S)
eCl@ss 10.0	27-14-11-25
eCl@ss 9.0	27-14-11-25
ETIM 8.0	EC001329
ETIM 7.0	EC001329
Unité d'emb. (SUE)	50 pce(s)
Type d'emballage	Carton
Pays d'origine	CN
GTIN	4050821322047
Numéro du tarif douanier	85369010000

## Approbations / certificats

### Homologations générales

Logo	Approbation	Norme	Nom du certificat
	CCA DEKRA Certification B.V.	EN 60947	71- 113530
	CCA DEKRA Certification B.V.	EN 60947	NTR NL- 7828
	CSA DEKRA Certification B.V.	C22.2 No. 158	70111102
	UL Underwriters Laboratories Inc.	UL 1059	E45172

## Accessoires nécessaires

### Plaque d'extrémité

Plaque d'extrémité

Sous réserve de modifications. Veuillez tenir compte de la documentation du produit !

WAGO Contact SAS

Paris Nord 2 - 83 rue des Chardonnerets

93290 Tremblay-en-France | BP 55065

95947 Roissy CDG Cedex

Tél. : 0033/ 1/ 48172590 | Fax : 01 48 63 25 20 | E-mail : [info-fr@wago.com](mailto:info-fr@wago.com)

Avez-vous des questions sur nos produits ?

Nous nous tenons volontiers à votre disposition au +49 (571) 887-44222.



Réf.: 2003-6692

Plaque d'extrémité et intermédiaire; épaisseur 0,8 mm; orange

## Accessoires optionnels

### Tester et mesurer

#### Accessoires de test



Réf.: 2009-174

Adaptateur de test; pour fiche de test Ø 4 mm; pour tester les bornes sur rail TOPJOB®S; gris

[www.wago.com/2009-174](http://www.wago.com/2009-174)



Réf.: 2009-182

Prise de test; pour max. 2,5 mm<sup>2</sup>; pour le raccordement sans outil des conducteurs de contrôle individuels de 0,08; gris

[www.wago.com/2009-182](http://www.wago.com/2009-182)



Réf.: 210-136

Fiche de contrôle; Ø 2 mm; avec câble de longueur 500 mm; rouge

[www.wago.com/210-136](http://www.wago.com/210-136)

### Outil

#### Outils de manipulation



Réf.: 2009-310

Outil de manipulation; Lames 3,5 x 0,5 mm et 5,5 x 0,8 mm; pour bornes d'installation TOPJOB®S; vert

[www.wago.com/2009-310](http://www.wago.com/2009-310)



Réf.: 2009-309

Outil de manipulation; Lames 3,5 x 0,5 mm et 2,5 x 0,4 mm; pour bornes d'installation TOPJOB®S

[www.wago.com/2009-309](http://www.wago.com/2009-309)



Réf.: 210-658

Outil de manipulation; Lame 3,5 x 0,5 mm; avec tige partiellement isolée; Coudé; court; multicolore

[www.wago.com/210-658](http://www.wago.com/210-658)



Réf.: 210-720

Outil de manipulation; Lame 3,5 x 0,5 mm; avec tige partiellement isolée; multicolore

[www.wago.com/210-720](http://www.wago.com/210-720)

### Réducteur isolant de sécurité

#### Réducteur isolant de sécurité



Réf.: 2002-171

Réducteur isolant de sécurité; 0,25 - 0,5 mm<sup>2</sup>; 5 pièces/bande; gris clair

[www.wago.com/2002-171](http://www.wago.com/2002-171)



Réf.: 2002-172

Réducteur isolant de sécurité; 0,75 - 1 mm<sup>2</sup>; 5 pièces/bande; gris foncé

[www.wago.com/2002-172](http://www.wago.com/2002-172)

### Contact de pontage

Sous réserve de modifications. Veuillez tenir compte de la documentation du produit !

WAGO Contact SAS

Paris Nord 2 - 83 rue des Chardonnerets

93290 Tremblay-en-France | BP 55065

95947 Roissy CDG Cedex

Tél. : 0033/ 1/ 48172590 | Fax : 01 48 63 25 20 | E-mail : [info-fr@wago.com](mailto:info-fr@wago.com)

Avez-vous des questions sur nos produits ?

Nous nous tenons volontiers à votre disposition au +49 (571) 887-44222.

## Contact de pontage

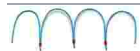
**Réf.: 210-123**

Chaîne de pontage; isolé; bleu

[www.wago.com/210-123](http://www.wago.com/210-123)**Réf.: 2002-402**

Contact de pontage; 2 raccords; isolé; gris clair

[www.wago.com/2002-402](http://www.wago.com/2002-402)**Réf.: 2002-402/000-005**

Contact de pontage; 2 raccords; isolé; rouge

[www.wago.com/2002-402/000-005](http://www.wago.com/2002-402/000-005)**Réf.: 2002-400**

Pontage sans fin; 2 raccords; isolé; gris clair

[www.wago.com/2002-400](http://www.wago.com/2002-400)**Réf.: 2002-403**

Contact de pontage; 3 raccords; isolé; gris clair

[www.wago.com/2002-403](http://www.wago.com/2002-403)**Réf.: 2002-404/000-005**

Contact de pontage; 4 raccords; isolé; rouge

[www.wago.com/2002-404/000-005](http://www.wago.com/2002-404/000-005)**Réf.: 2002-403/000-006**

Contact de pontage; 3 raccords; isolé; bleu

[www.wago.com/2002-403/000-006](http://www.wago.com/2002-403/000-006)**Réf.: 2002-404/000-006**

Contact de pontage; 4 raccords; isolé; bleu

[www.wago.com/2002-404/000-006](http://www.wago.com/2002-404/000-006)**Réf.: 2002-403/000-005**

Contact de pontage; 3 raccords; isolé; rouge

[www.wago.com/2002-403/000-005](http://www.wago.com/2002-403/000-005)**Réf.: 2002-405/000-005**

Contact de pontage; 5 raccords; isolé; rouge

[www.wago.com/2002-405/000-005](http://www.wago.com/2002-405/000-005)**Réf.: 2002-402/000-006**

Contact de pontage; 2 raccords; isolé; bleu

[www.wago.com/2002-402/000-006](http://www.wago.com/2002-402/000-006)**Réf.: 2002-405/000-006**

Contact de pontage; 5 raccords; isolé; bleu

[www.wago.com/2002-405/000-006](http://www.wago.com/2002-405/000-006)**Réf.: 2002-404**

Contact de pontage; 4 raccords; isolé; gris clair

[www.wago.com/2002-404](http://www.wago.com/2002-404)**Réf.: 2002-406/000-006**

Contact de pontage; 6 raccords; isolé; bleu

[www.wago.com/2002-406/000-006](http://www.wago.com/2002-406/000-006)

Sous réserve de modifications. Veuillez tenir compte de la documentation du produit !

WAGO Contact SAS

Paris Nord 2 - 83 rue des Chardonnerets

93290 Tremblay-en-France | BP 55065

95947 Roissy CDG Cedex

Tél. : 0033/ 1/ 48172590 | Fax : 01 48 63 25 20 | E-mail : [info-fr@wago.com](mailto:info-fr@wago.com)

Avez-vous des questions sur nos produits ?

Nous nous tenons volontiers à votre disposition au +49 (571) 887-44222.



Réf.: 2002-406/000-005  
Contact de pontage; 6 raccords; isolé; rouge

[www.wago.com/2002-406/000-005](http://www.wago.com/2002-406/000-005)



Réf.: 2002-406/020-000  
Contact de pontage sous forme de triangle; isolé; gris clair

[www.wago.com/2002-406/020-000](http://www.wago.com/2002-406/020-000)



Réf.: 2002-405  
Contact de pontage; 5 raccords; isolé; gris clair

[www.wago.com/2002-405](http://www.wago.com/2002-405)



Réf.: 2002-407/000-005  
Contact de pontage; 7 raccords; isolé; rouge

[www.wago.com/2002-407/000-005](http://www.wago.com/2002-407/000-005)



Réf.: 2002-408  
Contact de pontage; 8 raccords; isolé; gris clair

[www.wago.com/2002-408](http://www.wago.com/2002-408)



Réf.: 2002-408/000-006  
Contact de pontage; 8 raccords; isolé; bleu

[www.wago.com/2002-408/000-006](http://www.wago.com/2002-408/000-006)



Réf.: 2002-405/011-000  
Contact de pontage en étoile; 3 raccords; isolé; gris clair

[www.wago.com/2002-405/011-000](http://www.wago.com/2002-405/011-000)



Réf.: 2002-407/000-006  
Contact de pontage; 7 raccords; isolé; bleu

[www.wago.com/2002-407/000-006](http://www.wago.com/2002-407/000-006)



Réf.: 2002-408/000-005  
Contact de pontage; 8 raccords; isolé; rouge

[www.wago.com/2002-408/000-005](http://www.wago.com/2002-408/000-005)



Réf.: 2002-407  
Contact de pontage; 7 raccords; isolé; gris clair

[www.wago.com/2002-407](http://www.wago.com/2002-407)



Réf.: 2002-406  
Contact de pontage; 6 raccords; isolé; gris clair

[www.wago.com/2002-406](http://www.wago.com/2002-406)



Réf.: 2002-410/000-005  
Contact de pontage; 10 raccords; isolé; rouge

[www.wago.com/2002-410/000-005](http://www.wago.com/2002-410/000-005)

Sous réserve de modifications. Veuillez tenir compte de la documentation du produit !



**Réf.: 2002-410/000-006**  
Contact de pontage; 10 raccords; isolé; bleu

[www.wago.com/2002-410/000-006](http://www.wago.com/2002-410/000-006)



**Réf.: 2002-410**  
Contact de pontage; 10 raccords; isolé; gris clair

[www.wago.com/2002-410](http://www.wago.com/2002-410)



**Réf.: 2002-409/000-006**  
Contact de pontage; 9 raccords; isolé; bleu

[www.wago.com/2002-409/000-006](http://www.wago.com/2002-409/000-006)



**Réf.: 2002-409/000-005**  
Contact de pontage; 9 raccords; isolé; rouge

[www.wago.com/2002-409/000-005](http://www.wago.com/2002-409/000-005)



**Réf.: 2002-409**  
Contact de pontage; 9 raccords; isolé; gris clair

[www.wago.com/2002-409](http://www.wago.com/2002-409)



**Réf.: 2002-423/000-006**  
Pontage sans fin; de 1 à 3; isolé; bleu

[www.wago.com/2002-423/000-006](http://www.wago.com/2002-423/000-006)



**Réf.: 2002-423**  
Pontage sans fin; de 1 à 3; isolé; gris clair

[www.wago.com/2002-423](http://www.wago.com/2002-423)



**Réf.: 2002-433**  
Contact de pontage; de 1 à 3; isolé; gris clair

[www.wago.com/2002-433](http://www.wago.com/2002-433)



**Réf.: 2002-434**  
Contact de pontage; de 1 à 4; isolé; gris clair

[www.wago.com/2002-434](http://www.wago.com/2002-434)



**Réf.: 2002-423/000-005**  
Pontage sans fin; de 1 à 3; isolé; rouge

[www.wago.com/2002-423/000-005](http://www.wago.com/2002-423/000-005)



**Réf.: 2002-435**  
Contact de pontage; de 1 à 5; isolé; gris clair

[www.wago.com/2002-435](http://www.wago.com/2002-435)



**Réf.: 2002-436**  
Contact de pontage; de 1 à 6; isolé; gris clair

[www.wago.com/2002-436](http://www.wago.com/2002-436)



**Réf.: 2002-437**  
Contact de pontage; de 1 à 7; isolé; gris clair

[www.wago.com/2002-437](http://www.wago.com/2002-437)



**Réf.: 2002-438**  
Contact de pontage; de 1 à 8; isolé; gris clair

[www.wago.com/2002-438](http://www.wago.com/2002-438)



**Réf.: 2002-439**  
Contact de pontage; de 1 à 9; isolé; gris clair















[www.wago.com/2002-439](http://www.wago.com/2002-439)

Sous réserve de modifications. Veuillez tenir compte de la documentation du produit !

WAGO Contact SAS  
Paris Nord 2 - 83 rue des Chardonnerets  
93290 Tremblay-en-France | BP 55065  
95947 Roissy CDG Cedex  
Tél. : 0033/ 1/ 48172590 | Fax : 01 48 63 25 20 | E-mail : [info-fr@wago.com](mailto:info-fr@wago.com)

Avez-vous des questions sur nos produits ?  
Nous nous tenons volontiers à votre disposition au +49 (571) 887-44222.



	<b>Réf.: 2002-440</b> Contact de pontage; de 1 à 10; isolé; gris clair	<a href="http://www.wago.com/2002-440">www.wago.com/2002-440</a>
	<b>Réf.: 2002-472</b> Ponts intercalables; 2 raccords; isolé; gris clair	<a href="http://www.wago.com/2002-472">www.wago.com/2002-472</a>
	<b>Réf.: 2002-473</b> Ponts intercalables; 3 raccords; isolé; gris clair	<a href="http://www.wago.com/2002-473">www.wago.com/2002-473</a>
	<b>Réf.: 2002-475/011-000</b> Ponts intercalables; 3 raccords; isolé; gris clair	<a href="http://www.wago.com/2002-475/011-000">www.wago.com/2002-475/011-000</a>
	<b>Réf.: 2002-475</b> Ponts intercalables; 5 raccords; isolé; gris clair	<a href="http://www.wago.com/2002-475">www.wago.com/2002-475</a>
	<b>Réf.: 2002-476</b> Ponts intercalables; 6 raccords; isolé; gris clair	<a href="http://www.wago.com/2002-476">www.wago.com/2002-476</a>
	<b>Réf.: 2002-474</b> Ponts intercalables; 4 raccords; isolé; gris clair	<a href="http://www.wago.com/2002-474">www.wago.com/2002-474</a>
	<b>Réf.: 2002-477</b> Ponts intercalables; 7 raccords; isolé; gris clair	<a href="http://www.wago.com/2002-477">www.wago.com/2002-477</a>
	<b>Réf.: 2002-473/011-000</b> Ponts intercalables; 2 raccords; de 1 à 3; isolé; gris clair	<a href="http://www.wago.com/2002-473/011-000">www.wago.com/2002-473/011-000</a>
	<b>Réf.: 2002-479</b> Ponts intercalables; 9 raccords; isolé; gris clair	<a href="http://www.wago.com/2002-479">www.wago.com/2002-479</a>
	<b>Réf.: 2002-478</b> Ponts intercalables; 8 raccords; isolé; gris clair	<a href="http://www.wago.com/2002-478">www.wago.com/2002-478</a>
	<b>Réf.: 2002-479/011-000</b> Ponts intercalables; isolé; gris clair	<a href="http://www.wago.com/2002-479/011-000">www.wago.com/2002-479/011-000</a>
	<b>Réf.: 2002-480</b> Ponts intercalables; 10 raccords; isolé; gris clair	<a href="http://www.wago.com/2002-480">www.wago.com/2002-480</a>
	<b>Réf.: 2002-477/011-000</b> Ponts intercalables; isolé; gris clair	<a href="http://www.wago.com/2002-477/011-000">www.wago.com/2002-477/011-000</a>
	<b>Réf.: 2002-481/011-000</b> Ponts intercalables; isolé; gris clair	<a href="http://www.wago.com/2002-481/011-000">www.wago.com/2002-481/011-000</a>

Sous réserve de modifications. Veuillez tenir compte de la documentation du produit !

WAGO Contact SAS  
Paris Nord 2 - 83 rue des Chardonnerets  
93290 Tremblay-en-France | BP 55065  
95947 Roissy CDG Cedex  
Tél. : 0033/ 1/ 48172590 | Fax : 01 48 63 25 20 | E-mail : [info-fr@wago.com](mailto:info-fr@wago.com)

Avez-vous des questions sur nos produits ?  
Nous nous tenons volontiers à votre disposition au +49 (571) 887-44222.



	<b>Réf.: 2002-481</b> Ponts intercalables; 11 raccords; isolé; gris clair	<a href="http://www.wago.com/2002-481">www.wago.com/2002-481</a>
	<b>Réf.: 2002-482</b> Ponts intercalables; 12 raccords; isolé; gris clair	<a href="http://www.wago.com/2002-482">www.wago.com/2002-482</a>
	<b>Réf.: 210-103</b> Chaîne de pontage; isolé; noir	<a href="http://www.wago.com/210-103">www.wago.com/210-103</a>
	<b>Réf.: 2002-424/000-006</b> Pontage sans fin; de 1 à 4; isolé; bleu	<a href="http://www.wago.com/2002-424/000-006">www.wago.com/2002-424/000-006</a>

## Montage

### Cover carrier

	<b>Réf.: 709-169</b> porteur du profil de recouvrement; typ. 3; gris	<a href="http://www.wago.com/709-169">www.wago.com/709-169</a>
--	---	--

### Matériel de montage





	<b>Réf.: 2009-305</b> Support des barres collectrices; avec fonction butée d'arrêt et plaque de séparation détachable; pour montage sur rail TS 35; épaisseur 7,5 mm; bleu	<a href="http://www.wago.com/2009-305">www.wago.com/2009-305</a>
	<b>Réf.: 2009-304</b> Support des barres collectrices; pas utilisable comme butée d'arrêt; pour montage sur rail TS 35; épaisseur 1,5 mm; bleu	<a href="http://www.wago.com/2009-304">www.wago.com/2009-304</a>

### Cover

	<b>Réf.: 709-156</b> Profil de recouvrement; typ. 3; approprié au support pour capot type 3; longueur 1 m; transparent	<a href="http://www.wago.com/709-156">www.wago.com/709-156</a>
--	---	--

## Rail

### Matériel de montage

	<b>Réf.: 210-197</b> Rail acier; 35 x 15; épaisseur 1,5 mm; longueur 2 m; perforé; d'après EN 60715; couleurs argent	<a href="http://www.wago.com/210-197">www.wago.com/210-197</a>
	<b>Réf.: 210-198</b> Rail en cuivre; 35 x 15; épaisseur 2,3 mm; longueur 2 m; non perforé; d'après EN 60715; couleurs cuivre	<a href="http://www.wago.com/210-198">www.wago.com/210-198</a>
	<b>Réf.: 210-113</b> Rail acier; 35 x 7,5; épaisseur 1 mm; longueur 2 m; non perforé; d'après EN 60715; couleurs argent	<a href="http://www.wago.com/210-113">www.wago.com/210-113</a>
	<b>Réf.: 210-118</b> Rail acier; 35 x 15; épaisseur 2,3 mm; longueur 2 m; non perforé; d'après EN 60715; couleurs argent	<a href="http://www.wago.com/210-118">www.wago.com/210-118</a>
	<b>Réf.: 210-112</b> Rail acier; 35 x 7,5; épaisseur 1 mm; longueur 2 m; perforé; d'après EN 60715; Largeur de trou 25 mm; pas des trous 36 mm; couleurs argent	<a href="http://www.wago.com/210-112">www.wago.com/210-112</a>

Sous réserve de modifications. Veuillez tenir compte de la documentation du produit !

WAGO Contact SAS  
Paris Nord 2 - 83 rue des Chardonnerets  
93290 Tremblay-en-France | BP 55065  
95947 Roissy CDG Cedex  
Tél.: 0033/ 1/ 48172590 | Fax : 01 48 63 25 20 | E-mail : [info-fr@wago.com](mailto:info-fr@wago.com)

Avez-vous des questions sur nos produits ?  
Nous nous tenons volontiers à votre disposition au +49 (571) 887-44222.

**Réf.: 210-114**

Rail acier; 35 x 15; épaisseur 1,5 mm; longueur 2 m; non perforé; d'après EN 60715; couleurs argent

[www.wago.com/210-114](http://www.wago.com/210-114)**Réf.: 210-115**

Rail acier; 35 x 7,5; épaisseur 1 mm; longueur 2 m; perforé; d'après EN 60715; Largeur de trou 18 mm; pas des trous 25 mm; couleurs argent

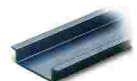
[www.wago.com/210-115](http://www.wago.com/210-115)**Réf.: 210-196**

Rail aluminium; 35 x 8,2; épaisseur 1,6 mm; longueur 2 m; non perforé; d'après EN 60715; couleurs argent

[www.wago.com/210-196](http://www.wago.com/210-196)**avec embouts d'extrémité**

avec embouts d'extrémité

**Réf.: 216-241**Embout d'extrémité; embout pour 0,5 mm<sup>2</sup> / AWG 20; avec isolation plastique; étamés par électrolyse; Cuivre électrolytique; serti de manière étanche aux gaz; selon DIN 46228, partie 4/09.90; blanc[www.wago.com/216-241](http://www.wago.com/216-241)**Réf.: 216-242**Embout d'extrémité; embout pour 0,75 mm<sup>2</sup> / AWG 18; avec isolation plastique; étamés par électrolyse; Cuivre électrolytique; serti de manière étanche aux gaz; selon DIN 46228, partie 4/09.90; gris[www.wago.com/216-242](http://www.wago.com/216-242)**Réf.: 216-243**Embout d'extrémité; embout pour 1 mm<sup>2</sup> / AWG 18; avec isolation plastique; étamés par électrolyse; Cuivre électrolytique; serti de manière étanche aux gaz; selon DIN 46228, partie 4/09.90; rouge[www.wago.com/216-243](http://www.wago.com/216-243)**Réf.: 216-244**Embout d'extrémité; embout pour 1,5 mm<sup>2</sup> / AWG 16; avec isolation plastique; étamés par électrolyse; Cuivre électrolytique; serti de manière étanche aux gaz; selon DIN 46228, partie 4/09.90; noir[www.wago.com/216-244](http://www.wago.com/216-244)**Réf.: 216-263**Embout d'extrémité; embout pour 1 mm<sup>2</sup> / AWG 18; avec isolation plastique; étamés par électrolyse; Cuivre électrolytique; serti de manière étanche aux gaz; selon DIN 46228, partie 4/09.90; rouge[www.wago.com/216-263](http://www.wago.com/216-263)**Réf.: 216-246**Embout d'extrémité; embout pour 2,5 mm<sup>2</sup> / AWG 14; avec isolation plastique; étamés par électrolyse; Cuivre électrolytique; serti de manière étanche aux gaz; selon DIN 46228, partie 4/09.90; bleu[www.wago.com/216-246](http://www.wago.com/216-246)**Réf.: 216-266**Embout d'extrémité; embout pour 2,5 mm<sup>2</sup> / AWG 14; avec isolation plastique; étamés par électrolyse; Cuivre électrolytique; serti de manière étanche aux gaz; selon DIN 46228, partie 4/09.90; bleu[www.wago.com/216-266](http://www.wago.com/216-266)**Réf.: 216-264**Embout d'extrémité; embout pour 1,5 mm<sup>2</sup> / AWG 16; avec isolation plastique; étamés par électrolyse; Cuivre électrolytique; serti de manière étanche aux gaz; selon DIN 46228, partie 4/09.90; noir[www.wago.com/216-264](http://www.wago.com/216-264)**Réf.: 216-262**Embout d'extrémité; embout pour 0,75 mm<sup>2</sup> / AWG 18; avec isolation plastique; étamés par électrolyse; Cuivre électrolytique; serti de manière étanche aux gaz; selon DIN 46228, partie 4/09.90; gris[www.wago.com/216-262](http://www.wago.com/216-262)**Conducteurs de pontage enfichables**

Contact de pontage

**Réf.: 2009-412**

Conducteurs de pontage enfichables; isolé; Longueur 60 mm; noir

[www.wago.com/2009-412](http://www.wago.com/2009-412)**Réf.: 2009-414**Conducteurs de pontage enfichables; 1,5 mm<sup>2</sup>; isolé; longueur 110 mm; noir[www.wago.com/2009-414](http://www.wago.com/2009-414)**Réf.: 2009-416**

Sous réserve de modifications. Veuillez tenir compte de la documentation du produit !

WAGO Contact SAS

Paris Nord 2 - 83 rue des Chardonnerets



93290 Tremblay-en-France | BP 55065

95947 Roissy CDG Cedex











Tél. : 0033/ 1/ 48172590 | Fax : 01 48 63 25 20 | E-mail : [info-fr@wago.com](mailto:info-fr@wago.com)

Avez-vous des questions sur nos produits ?













Nous nous tenons volontiers à votre disposition au +49 (571) 887-44222.

	Conducteurs de pontage enfichables; 1,5 mm <sup>2</sup> ; isolé; longueur 250 mm; noir	<a href="http://www.wago.com/2009-416">www.wago.com/2009-416</a>
	<b>Réf.: 2009-414/000-005</b> Conducteurs de pontage enfichables; 1,5 mm <sup>2</sup> ; isolé; longueur 110 mm; noir	<a href="http://www.wago.com/2009-414/000-005">www.wago.com/2009-414/000-005</a>
	<b>Réf.: 2009-414/000-006</b> Conducteurs de pontage enfichables; isolé; longueur 110 mm; noir	<a href="http://www.wago.com/2009-414/000-006">www.wago.com/2009-414/000-006</a>

### Matériel de repérage

Porte-étiquettes de groupe		
	<b>Réf.: 2009-193</b> Porte-étiquettes de groupe; gris	<a href="http://www.wago.com/2009-193">www.wago.com/2009-193</a>
	<b>Réf.: 2009-192</b> Porte-étiquettes de groupe; gris	<a href="http://www.wago.com/2009-192">www.wago.com/2009-192</a>
	<b>Réf.: 2009-191</b> Porte-étiquettes de groupe; gris	<a href="http://www.wago.com/2009-191">www.wago.com/2009-191</a>
Bandes de repérage		
	<b>Réf.: 2009-110</b> Bandes de marquage; pour Smart Printer; sur rouleau; non extensible; vierge; encliquetable; blanc	<a href="http://www.wago.com/2009-110">www.wago.com/2009-110</a>
Adaptateur de repérage		
	<b>Réf.: 2009-198</b> Adaptateur; gris	<a href="http://www.wago.com/2009-198">www.wago.com/2009-198</a>
Étiquette de marquage		
	<b>Réf.: 2009-115/000-002</b> WMB-Inline; pour Smart Printer; 1500 pièces sur rouleau; extensible 5 - 5,2 MM; vierge; encliquetable; jaune	<a href="http://www.wago.com/2009-115/000-002">www.wago.com/2009-115/000-002</a>
	<b>Réf.: 2009-115/000-007</b> WMB-Inline; pour Smart Printer; 1500 pièces sur rouleau; extensible 5 - 5,2 MM; vierge; encliquetable; gris	<a href="http://www.wago.com/2009-115/000-007">www.wago.com/2009-115/000-007</a>
	<b>Réf.: 2009-115/000-017</b> WMB-Inline; pour Smart Printer; 1500 pièces sur rouleau; extensible 5 - 5,2 MM; vierge; encliquetable; vert clair	<a href="http://www.wago.com/2009-115/000-017">www.wago.com/2009-115/000-017</a>
	<b>Réf.: 2009-115/000-023</b> WMB-Inline; pour Smart Printer; 1500 pièces sur rouleau; extensible 5 - 5,2 MM; vierge; encliquetable; vert	<a href="http://www.wago.com/2009-115/000-023">www.wago.com/2009-115/000-023</a>
	<b>Réf.: 2009-115/000-024</b> WMB-Inline; pour Smart Printer; 1500 pièces sur rouleau; extensible 5 - 5,2 MM; vierge; encliquetable; violet	<a href="http://www.wago.com/2009-115/000-024">www.wago.com/2009-115/000-024</a>

Sous réserve de modifications. Veuillez tenir compte de la documentation du produit !

	<p><b>Réf.: 2009-145/000-006</b> Mini-WSB Inline; pour Smart Printer; 1700 pièces sur rouleau; extensible 5 - 5,2 MM; vierge; encliquetable; bleu</p>	<p><a href="http://www.wago.com/2009-145/000-006">www.wago.com/2009-145/000-006</a></p>
	<p><b>Réf.: 2009-145</b> Mini-WSB Inline; pour Smart Printer; 1700 pièces sur rouleau; extensible 5 - 5,2 MM; vierge; encliquetable; blanc</p>	<p><a href="http://www.wago.com/2009-145">www.wago.com/2009-145</a></p>
	<p><b>Réf.: 2009-145/000-002</b> Mini-WSB Inline; pour Smart Printer; 1700 pièces sur rouleau; extensible 5 - 5,2 MM; vierge; encliquetable; jaune</p>	<p><a href="http://www.wago.com/2009-145/000-002">www.wago.com/2009-145/000-002</a></p>
	<p><b>Réf.: 2009-145/000-007</b> Mini-WSB Inline; pour Smart Printer; 1700 pièces sur rouleau; extensible 5 - 5,2 MM; vierge; encliquetable; gris</p>	<p><a href="http://www.wago.com/2009-145/000-007">www.wago.com/2009-145/000-007</a></p>
	<p><b>Réf.: 2009-145/000-005</b> Mini-WSB Inline; pour Smart Printer; 1700 pièces sur rouleau; extensible 5 - 5,2 MM; vierge; encliquetable; rouge</p>	<p><a href="http://www.wago.com/2009-145/000-005">www.wago.com/2009-145/000-005</a></p>
	<p><b>Réf.: 2009-145/000-012</b> Mini-WSB Inline; pour Smart Printer; 1700 pièces sur rouleau; extensible 5 - 5,2 MM; vierge; encliquetable; orange</p>	<p><a href="http://www.wago.com/2009-145/000-012">www.wago.com/2009-145/000-012</a></p>
	<p><b>Réf.: 2009-145/000-023</b> Mini-WSB Inline; pour Smart Printer; 1700 pièces sur rouleau; extensible 5 - 5,2 MM; vierge; encliquetable; vert</p>	<p><a href="http://www.wago.com/2009-145/000-023">www.wago.com/2009-145/000-023</a></p>
	<p><b>Réf.: 2009-145/000-024</b> Mini-WSB Inline; pour Smart Printer; 1700 pièces sur rouleau; extensible 5 - 5,2 MM; vierge; encliquetable; violet</p>	<p><a href="http://www.wago.com/2009-145/000-024">www.wago.com/2009-145/000-024</a></p>
	<p><b>Réf.: 2009-115</b> WMB-Inline; pour Smart Printer; 1500 pièces sur rouleau; extensible 5 - 5,2 MM; vierge; encliquetable; blanc</p>	<p><a href="http://www.wago.com/2009-115">www.wago.com/2009-115</a></p>
	<p><b>Réf.: 248-501/000-006</b> Carte de repérage mini WSB; en carte; non extensible; vierge; encliquetable; bleu</p>	<p><a href="http://www.wago.com/248-501/000-006">www.wago.com/248-501/000-006</a></p>
	<p><b>Réf.: 248-501/000-007</b> Carte de repérage mini WSB; en carte; non extensible; vierge; encliquetable; gris</p>	<p><a href="http://www.wago.com/248-501/000-007">www.wago.com/248-501/000-007</a></p>
	<p><b>Réf.: 248-501/000-002</b> Carte de repérage mini WSB; en carte; non extensible; vierge; encliquetable; jaune</p>	<p><a href="http://www.wago.com/248-501/000-002">www.wago.com/248-501/000-002</a></p>

Sous réserve de modifications. Veuillez tenir compte de la documentation du produit !



**Réf.: 248-501/000-012**  
Carte de repérage mini WSB; en carte; non extensible; vierge; encliquetable; orange

[www.wago.com/248-501/000-012](http://www.wago.com/248-501/000-012)



**Réf.: 248-501**  
Carte de repérage mini WSB; en carte; non extensible; vierge; encliquetable; blanc

[www.wago.com/248-501](http://www.wago.com/248-501)



**Réf.: 248-501/000-017**  
Carte de repérage mini WSB; en carte; non extensible; vierge; encliquetable; vert clair

[www.wago.com/248-501/000-017](http://www.wago.com/248-501/000-017)



**Réf.: 248-501/000-005**  
Carte de repérage mini WSB; en carte; non extensible; vierge; encliquetable; rouge

[www.wago.com/248-501/000-005](http://www.wago.com/248-501/000-005)



**Réf.: 248-501/000-024**  
Carte de repérage mini WSB; en carte; non extensible; vierge; encliquetable; violet

[www.wago.com/248-501/000-024](http://www.wago.com/248-501/000-024)



**Réf.: 248-501/000-023**  
Carte de repérage mini WSB; en carte; non extensible; vierge; encliquetable; vert

[www.wago.com/248-501/000-023](http://www.wago.com/248-501/000-023)

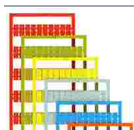

**Réf.: 793-5501/000-007**  
Carte de repérage WMB; en carte; largeur des bornes 5 - 17,5 mm; extensible 5 - 5,2 MM; vierge; encliquetable; gris

[www.wago.com/793-5501/000-007](http://www.wago.com/793-5501/000-007)

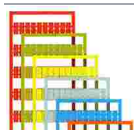

**Réf.: 793-5501/000-012**  
Carte de repérage WMB; en carte; largeur des bornes 5 - 17,5 mm; extensible 5 - 5,2 MM; vierge; encliquetable; orange

[www.wago.com/793-5501/000-012](http://www.wago.com/793-5501/000-012)

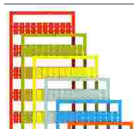

**Réf.: 793-5501/000-014**  
Carte de repérage WMB; en carte; largeur des bornes 5 - 17,5 mm; extensible 5 - 5,2 MM; vierge; encliquetable; marron

[www.wago.com/793-5501/000-014](http://www.wago.com/793-5501/000-014)

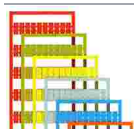

**Réf.: 793-5501/000-017**  
Carte de repérage WMB; en carte; largeur des bornes 5 - 17,5 mm; extensible 5 - 5,2 MM; vierge; encliquetable; vert clair

[www.wago.com/793-5501/000-017](http://www.wago.com/793-5501/000-017)

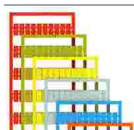

**Réf.: 793-5501/000-023**  
Carte de repérage WMB; en carte; largeur des bornes 5 - 17,5 mm; extensible 5 - 5,2 MM; vierge; encliquetable; vert

[www.wago.com/793-5501/000-023](http://www.wago.com/793-5501/000-023)

**Réf.: 793-5501/000-024**

Sous réserve de modifications. Veuillez tenir compte de la documentation du produit !

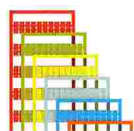

Carte de repérage WMB; en carte; largeur des bornes 5 - 17,5 mm; extensible 5 - 5,2 MM; vierge; encliquetable; violet

[www.wago.com/793-5501/000-024](http://www.wago.com/793-5501/000-024)



Réf.: 793-5501/000-005

Carte de repérage WMB; en carte; largeur des bornes 5 - 17,5 mm; extensible 5 - 5,2 MM; vierge; encliquetable; rouge

[www.wago.com/793-5501/000-005](http://www.wago.com/793-5501/000-005)



Réf.: 793-5501/000-002

Carte de repérage WMB; en carte; largeur des bornes 5 - 17,5 mm; extensible 5 - 5,2 MM; vierge; encliquetable; jaune

[www.wago.com/793-5501/000-002](http://www.wago.com/793-5501/000-002)



Réf.: 793-5501/000-006

Carte de repérage WMB; en carte; largeur des bornes 5 - 17,5 mm; extensible 5 - 5,2 MM; vierge; encliquetable; bleu

[www.wago.com/793-5501/000-006](http://www.wago.com/793-5501/000-006)



Réf.: 793-5501

Carte de repérage WMB; en carte; largeur des bornes 5 - 17,5 mm; extensible 5 - 5,2 MM; vierge; encliquetable; blanc

[www.wago.com/793-5501](http://www.wago.com/793-5501)



Réf.: 2009-115/000-012

WMB-Inline; pour Smart Printer; 1500 pièces sur rouleau; extensible 5 - 5,2 MM; vierge; encliquetable; orange

[www.wago.com/2009-115/000-012](http://www.wago.com/2009-115/000-012)



Réf.: 2009-115/000-006

WMB-Inline; pour Smart Printer; 1500 pièces sur rouleau; extensible 5 - 5,2 MM; vierge; encliquetable; bleu

[www.wago.com/2009-115/000-006](http://www.wago.com/2009-115/000-006)



Réf.: 2009-115/000-005

WMB-Inline; pour Smart Printer; 1500 pièces sur rouleau; extensible 5 - 5,2 MM; vierge; encliquetable; rouge

[www.wago.com/2009-115/000-005](http://www.wago.com/2009-115/000-005)

## Téléchargements

### Documentation

#### Texte complémentaire

2003-6642 X81 - Datei	29 avr. 2019	xml 4,1 kB	Téléchargement
2003-6642 docx - Datei	29 avr. 2019	docx 15,1 kB	Téléchargement

#### Informations complémentaires

Technical Section	pdf	Téléchargement
-------------------	-----	----------------

Sous réserve de modifications. Veuillez tenir compte de la documentation du produit !

WAGO Contact SAS  
Paris Nord 2 - 83 rue des Chardonnerets  
93290 Tremblay-en-France | BP 55065  
95947 Roissy CDG Cedex  
Tél. : 0033/ 1/ 48172590 | Fax : 01 48 63 25 20 | E-mail : [info-fr@wago.com](mailto:info-fr@wago.com)

Avez-vous des questions sur nos produits ?  
Nous nous tenons volontiers à votre disposition au +49 (571) 887-44222.

## Données CAD/CAE

### Données CAD

2D/3D Models 2003-6642	URL	Téléchargement
------------------------	-----	----------------

### Données CAE

EPLAN Data Portal 2003-6642	URL	Téléchargement
-----------------------------	-----	----------------

WSCAD Universe 2003-6642	URL	Téléchargement
--------------------------	-----	----------------

ZUKEN Portal 2003-6642	URL	Téléchargement
------------------------	-----	----------------

## Conformité environnementale du produit

### Recherche de conformité

Environmental Product Compliance 2003-6642	URL	Téléchargement
--	-----	----------------

Borne à étages; avec ouverture de manipulation; 2,5 mm<sup>2</sup>; L/L; Push-in CAGE CLAMP®; 2,50 mm<sup>2</sup>; gris

## Indications de manipulation

### Raccorder le conducteur

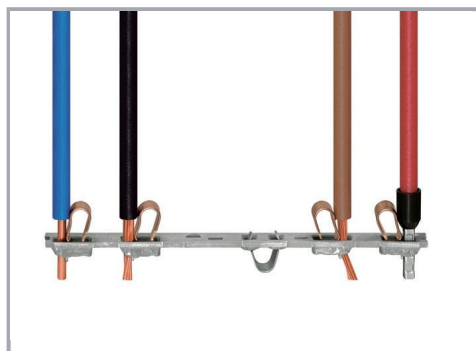

Tous les types de conducteurs en un clin d'œil

Sous réserve de modifications. Veuillez tenir compte de la documentation du produit !



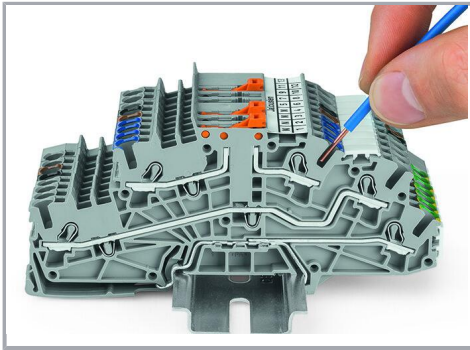

**Raccordement du conducteur – insertion directe.**

Les conducteurs rigides peuvent être insérés directement – sans aucun outil – jusqu'à une section supérieure et au moins deux sections en dessous de la section nominale.

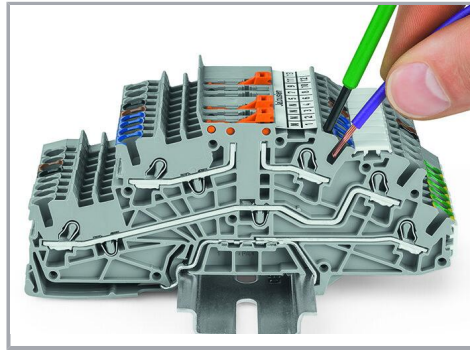

**Raccordement des conducteurs avec outil de manipulation.**

Raccordement de conducteurs avec outil de manipulation  
Comme pour le ressort CAGE CLAMP®, les conducteurs souples de petites sections et sans embout ne peuvent se raccorder par insertion directe. Il faut donc les introduire, après avoir ouvert la cage à ressort en introduisant verticalement un tournevis dans l'ouverture prévue.

**Pontage**

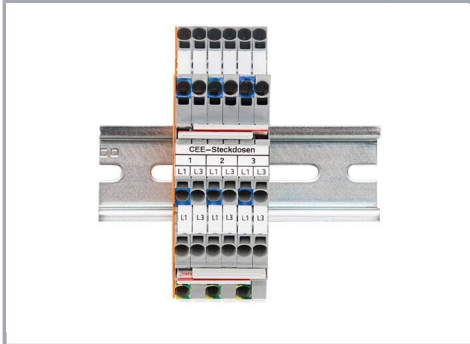

Le système de ponts intercalables particulièrement fin permet le pontage de deux potentiels dans un seul canal de pontage fin

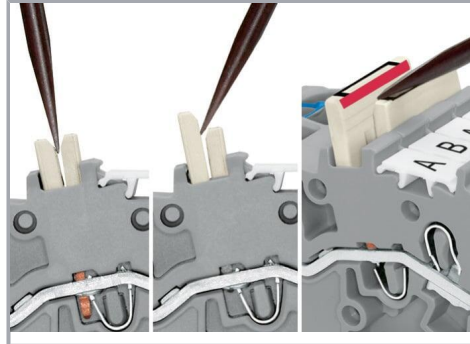

**Démonter un pont intercalable.**

Pour retirer le pont intercalable, introduire l'outil de manipulation entre les ponts et soulever.

**Famille de produits**

Sous réserve de modifications. Veuillez tenir compte de la documentation du produit !

WAGO Contact SAS  
Paris Nord 2 - 83 rue des Chardonnerets  
93290 Tremblay-en-France | BP 55065  
95947 Roissy CDG Cedex  
Tél. : 0033/ 1/ 48172590 | Fax : 01 48 63 25 20 | E-mail : [info-fr@wago.com](mailto:info-fr@wago.com)

Avez-vous des questions sur nos produits ?  
Nous nous tenons volontiers à votre disposition au +49 (571) 887-44222.



### TOPJOB® S

TOPJOB® S: In various industrial applications and modern building installations, WAGO's wide and versatile range of rail-mount terminal blocks provides more than just reliable electrical connections.

[Afficher tous les produits de la famille](#)

Sous réserve de modifications. Veuillez tenir compte de la documentation du produit !

---

WAGO Contact SAS  
Paris Nord 2 - 83 rue des Chardonnerets  
93290 Tremblay-en-France | BP 55065  
95947 Roissy CDG Cedex  
Tél. : 0033/ 1/ 48172590 | Fax : 01 48 63 25 20 | E-mail : [info-fr@wago.com](mailto:info-fr@wago.com)

Avez-vous des questions sur nos produits ?  
Nous nous tenons volontiers à votre disposition au +49 (571) 887-44222.