

atlantic

On est bien chez vous.

DORIS

RADIATEUR SÈCHE-SERVIETTES ÉLECTRIQUE CONNECTÉ

Connected electrical bathroom radiator



Tous les outils et conseils pour piloter votre sèche-serviettes !

FR
EN

NOTICE D'UTILISATION ET D'INSTALLATION

Installation and operating manual

À CONSERVER PAR L'UTILISATEUR

Manual must be kept by end user

• MARQUE FRANÇAISE • RECOMMANDÉE PAR LES PROFESSIONNELS • SOLUTIONS CONNECTÉES



DORIS

RADIATEUR SÈCHE-SERVIETTES
ÉLECTRIQUE CONNECTÉ



Tous les outils et conseils
pour piloter
votre radiateur
sèche-serviettes

BOÎTIER DE COMMANDE

Marche / Arrêt
(Appui long)

Température de consigne

Retour

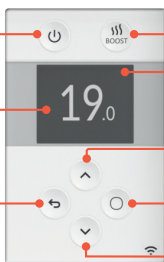

Activer / Désactiver le Boost
et/ou Séchage (selon modèle)

Mode sélectionné

Augmentation T° / Défiler
(Appui long : Défilement rapide)

Valider / Accéder aux menus

Diminution T° / Défiler
(Appui long : Défilement rapide)

1 | JE METS EN MARCHÉ MON APPAREIL POUR LA PREMIÈRE FOIS

Appuyez sur n'importe quelle touche pour activer l'écran.

- Choisissez la langue :
- Réglez le jour, le mois, l'année, l'heure et les minutes :



Les réglages par défaut (modifiables) sont :

- Mode MANUEL
- La température d'utilisation de la salle de bains : 19° C

2 | JE CHOISIS MON MODE DE FONCTIONNEMENT

Mode manuel : l'appareil suit la température réglée jusqu'à ce qu'un nouvel ordre soit donné.

- J'augmente ou je diminue la température avec ou (de 7°C à 28° C).

Programmation : l'appareil automatise l'évolution de la température sur la semaine en fonction des programmes (créneaux et températures) que vous allez définir. Elle permet d'adapter la température à votre rythme de vie.



À NOTER : je peux changer de mode à tout moment.



3 | JE PROGRAMME MON APPAREIL

Deux programmes d'utilisation sont prévus par défaut :

- Lundi à vendredi , 19°C de 6h00 à 9h00 et de 18h00 à 21h00
- Samedi et dimanche, 19°C de 8h00 à 12h00 et de 18h00 à 21h00

POUR ACTIVER LE MODE PROGRAMMATION

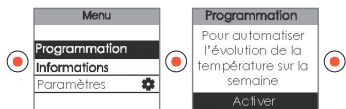

POUR MODIFIER LES PROGRAMMES PRÉ-DÉFINIS

et définir vos propres programmes (jusqu'à 3 programmes)

J'ai le choix entre me laisser guider par un assistant de programmation ou modifier directement dans le planning.

> J'UTILISE L'ASSISTANT DE PROGRAMMATION

Déterminez les températures souhaitées en cas de présence dans la salle de bains et d'absence.



Déterminez une première journée type en indiquant les créneaux sur lesquels vous souhaitez que votre appareil chauffe et à quels jours de la semaine ce rythme correspond.

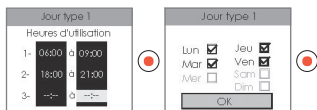

Vous avez la possibilité de déterminer une deuxième journée type si vous avez un rythme différent les autres jours de la semaine.

> JE CONSULTE OU MODIFIE LA PROGRAMMATION DIRECTEMENT DANS LE PLANNING

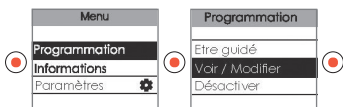

Pour modifier les programmes pré-définis.

> Il est possible de programmer un OFF (qui correspond à une température de 0°C) en baissant la température jusqu'au minimum dans chacun de ces deux parcours de programmation.



À NOTER : pour un confort optimal, nous vous recommandons de démarrer la chauffe de votre sèche-serviettes quelques minutes avant le moment de l'utilisation de la salle de bains (entre 15 et 30 min).

POUR DÉSACTIVER LA PROGRAMMATION

et revenir à 100% en mode manuel :

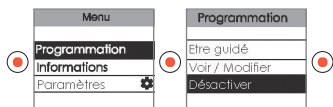

4 | J'UTILISE LE BOOST

Mon appareil est doté d'une soufflerie :

J'ai la possibilité :

- Soit de déclencher en même temps la soufflerie et la chauffe du cadre pour avoir chaud rapidement et augmenter la température de la pièce d'environ 3°C en moins de 15 minutes.



Je peux régler la durée du boost de 5 minutes à 1 heure. La durée est de 15 minutes par défaut.

- Soit de déclencher uniquement la chauffe du cadre pour sécher / chauffer mes serviettes plus rapidement.



Je peux régler la durée du boost de 5 minutes à 1 heure. La durée est de 15 minutes par défaut.

Mon appareil n'est pas doté d'une soufflerie :

J'ai la possibilité de déclencher un boost qui lance la chauffe du cadre pour chauffer la pièce et sécher/chauffer les serviettes plus rapidement.



Je peux régler la durée du boost de 5 minutes à 1 heure. La durée est de 15 minutes par défaut.

5 | JE M'ABSENTE PLUS DE 48 HEURES

Quel que soit le mode choisi, quand vous êtes absent plus de 48 H, nous conseillons de sélectionner la température Hors Gel (7 °C).

À votre retour, réglez à nouveau la température de consigne pour revenir à un fonctionnement normal.

- ✓ jusqu'à 7.0°

6 | JE VERROUILLE / DÉVERROUILLE LES COMMANDES



7 | J'ACCÈDE À LA NOTICE D'UTILISATION ET AUTRES INFORMATIONS



8 | JE PILOTE MON SÈCHE-SERVIETTES À DISTANCE

Téléchargez l'application gratuite Atlantic Cozytouch :



Pilotez vos solutions de confort thermique d'où vous voulez et quand vous le voulez.



Visualisez vos consommations et vos économies de chauffage.



VOUS SOUHAITEZ AVOIR PLUS DE RENSEIGNEMENTS POUR LA PROGRAMMATION ?
www.atlantic.fr

Sommaire

Mise en garde	2
Installation et Entretien	5
Préparer l'installation de l'appareil	5
Raccorder l'appareil	7
Installation des patères	8
Entretien	8
Nettoyage du ventilateur (selon modèle)	8
Déclaration de conformité	9
Découverte	10
Fonctionnement du boîtier	10
L'interrupteur	10
Première mise en marche	11
Ecran de veille	11
Indicateur de chauffe	11
Utilisation	12
Choisir le mode de fonctionnement	12
Choisir ma température lors de l'utilisation de la salle-de-bains	13
Allumer / Eteindre mon appareil	13
Programmer mon appareil	14
J'utilise le Boost	19
Fonctions avancées	20
Maîtriser ma consommation	20
Consulter mes consommations	20
Accéder à l'assistance	20
Régler la date et l'heure	20
Utiliser un gestionnaire centralisé	21
Gérer mon appareil depuis mon smartphone	22
Étalonner mon appareil	24
Délestage	25
M'absenter plus de 48 heures (Hors-Gel)	25
Bloquer l'accès aux commandes	25
Purgeur automatique	25
Faire d'autres réglages (Menu Expert)	26
Aide	29
J'ai un problème	29
Caractéristiques	32

Mise en garde



Attention :
Surface très
chaude
Caution
hot surface

Attention surface très chaude. Caution hot surface.
ATTENTION : Certaines parties de ce produit peuvent devenir très chaudes et provoquer des brûlures. Il faut prêter une attention particulière en présence d'enfants et de personnes vulnérables.

- Il convient de maintenir à distance de cet appareil les enfants de moins de 3 ans, à moins qu'ils ne soient sous une surveillance continue.
- Les enfants âgés entre 3 ans et 8 ans doivent uniquement mettre l'appareil en marche ou à l'arrêt, à condition que ce dernier ait été placé ou installé dans une position normale prévue et que ces enfants disposent d'une surveillance ou aient reçu des instructions quant à l'utilisation de l'appareil en toute sécurité et en comprenant bien les dangers potentiels. Les enfants âgés entre 3 ans et 8 ans ne doivent ni brancher, ni régler, ni nettoyer l'appareil, et ni réaliser l'entretien de l'utilisateur.
- Cet appareil peut être utilisé par des enfants âgés d'au moins 8 ans et par des personnes ayant des capacités physiques, sensorielles ou mentales réduites ou dénuées d'expérience ou de connaissance, s'ils (si elles) sont correctement surveillé(e)s ou si des instructions relatives à l'utilisation de l'appareil en toute sécurité leur ont été données et si les risques encourus ont été appréhendés. Les enfants ne doivent pas jouer avec l'appareil. Le nettoyage et l'entretien par l'utilisateur ne doivent pas être effectués par des enfants sans surveillance.
- Cet appareil ne doit être branché ou raccordé, selon les règles et normes en application, que par une personne habilitée.
- Pour éviter tout danger pour les très jeunes enfants, il convient d'installer cet appareil de façon telle que le barreau chauffant le plus bas soit au moins 600 mm au-dessus du sol.
- Cet appareil ne doit être branché ou raccordé, selon les règles et normes en application, que par une personne habilitée.
- Si le câble d'alimentation est endommagé, il doit être remplacé par le fabricant, son service après-vente ou des personnes de qualification similaire afin d'éviter un danger.

- A la première mise en chauffe, une légère odeur peu apparaître correspondant à l'évacuation des éventuelles traces liées à la fabrication de l'appareil.
- La notice d'utilisation de cet appareil est disponible en vous connectant sur le site Internet du fabricant indiqué sur le bon de garantie présent dans cette notice.
- Un système de gestion d'énergie ou de délestage par coupure d'alimentation est incompatible avec nos appareils. Il détériore le thermostat.
- Pour des raisons de sécurité, il est formellement interdit de re-remplir les appareils. En cas de besoin, contactez un professionnel qualifié.
- Pour assurer un bon fonctionnement du ventilateur (selon modèle), il est recommandé de ne pas obstruer ou recouvrir la sortie d'air (notamment par une serviette). Cela risquerait de provoquer la mise en sécurité du ventilateur.
- Veillez à ne pas positionner de peignoir sur le boîtier de commande.
- Avant de procéder à l'entretien du radiateur sèche-serviettes, éteignez-le et laissez-le refroidir. Ne jamais utiliser de produits abrasifs et de solvants.
- Ne pas installer l'appareil juste en dessous d'une prise de courant.
- La surface de l'appareil pouvant être très chaude, veuillez prêter une attention particulière si vous y posez des vêtements délicats (ex : nylon,...). Assurez-vous que le linge ne décolore pas avant de le poser sur le sèche-serviettes.
- Une fois l'installation terminée, enlevez le film de protection plastique du boîtier de commande afin d'éviter tout risque d'ingestion et d'étouffement.
- Afin d'éviter tout danger dû au réarmement intempestif du coupe-circuit thermique, cet appareil ne doit pas être alimenté par l'intermédiaire d'un interrupteur externe, comme une minuterie, ou être connecté à un circuit qui est régulièrement mis sous tension et hors tension par le fournisseur d'électricité.



Les appareils munis de ce symbole ne doivent pas être mis avec les ordures ménagères, mais doivent être collectés séparément et recyclés.

La collecte et le recyclage des produits en fin de vie doivent être effectués selon les dispositions et les décrets locaux.



L'installation d'un appareil en altitude provoque une élévation de la température de sortie d'air (*de l'ordre de 10°C par 1000 m de dénivelé*). Il est fortement déconseillé de monter les appareils au-dessus d'une altitude de 1000m (risque de mauvais fonctionnement). Il est interdit de monter un appareil vertical horizontalement et vice-versa.

PRÉPARER L'INSTALLATION DE L'APPAREIL

Règles d'installation

- Cet appareil a été conçu pour être installé dans un local résidentiel. Dans tout autre cas, veuillez consulter votre distributeur.
- L'installation doit être faite dans les règles de l'art et conforme aux normes en vigueur dans le pays d'installation (*NFC 15-100 pour la France*).
- Dans des locaux humides comme les salles de bains et les cuisines, vous devez installer le boîtier de raccordement au moins à 25 cm du sol. L'installation doit être équipée d'un dispositif de protection de type disjoncteur différentiel 30mA.

Tenir l'appareil éloigné d'un courant d'air susceptible de perturber son fonctionnement (ex : sous une Ventilation Mécanique Centralisée, etc...).

Ne pas l'installer juste en dessous d'une prise de courant.

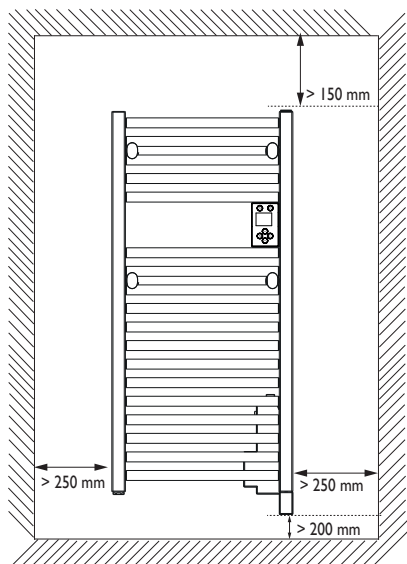

Respectez les distances minimales avec le mobilier pour l'emplacement de l'appareil.

Ne pas installer d'étagère au-dessus de l'appareil.

Le boîtier de puissance en bas de votre appareil doit être au minimum à 5 mm de distance de votre mur pour assurer une bonne aération.

Pour éviter tout danger pour les très jeunes enfants, il convient d'installer cet appareil de façon telle que le barreau chauffant le plus bas soit au moins 600 mm au-dessus du sol.

Votre appareil peut être installé dans le volume 2 de la salle de bains. Pour des raisons de sécurité, il est interdit de l'installer dans les volumes 0 et 1.

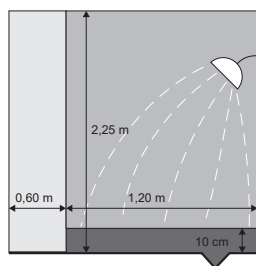
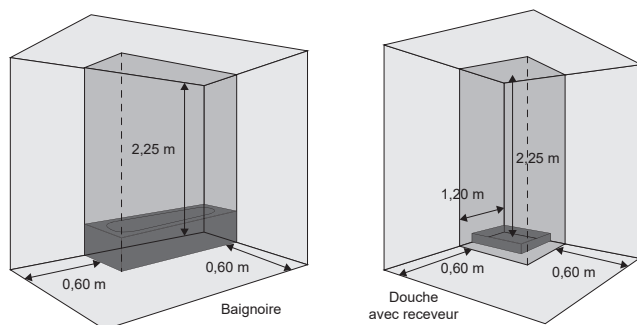

Douche à tête fixe

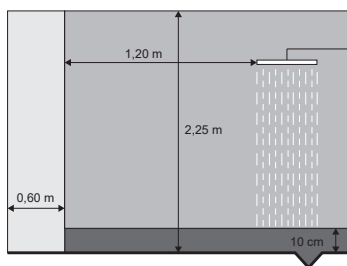

Douche pluie

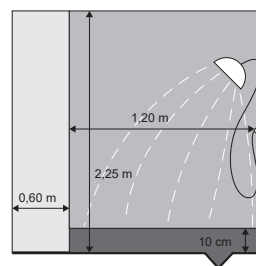

Douche à flexible

Vérifiez que la boîte de raccordement murale ne soit pas trop éloignée de l'appareil. Pour des raisons de sécurité, le câble d'alimentation ne doit pas être rallongé.

Si votre appareil est équipé d'une soufflerie, il est préférable d'éviter que le boîtier de raccordement ne soit situé à l'arrière ou juste au-dessus du bloc de soufflerie.

Utilisez des vis et chevilles adaptées à votre mur (béton, plaque de plâtre).

Pour installer votre appareil, utilisez la notice d'installation fournie avec le kit de fixation et suivez les instructions.

Règles de raccordement

- L'appareil doit être alimenté en 230V Monophasé 50Hz.
- L'alimentation de l'appareil doit être directement raccordée au réseau après le disjoncteur et sans interrupteur intermédiaire.
- Le raccordement au secteur se fera à l'aide du câble de l'appareil par l'intermédiaire d'un boîtier de raccordement. Dans des locaux humides comme les salles de bains et les cuisines, il faut installer le boîtier de raccordement au moins à 25 cm du sol.
- **Le raccordement à la terre est interdit. Ne pas brancher le fil pilote (fil noir) à la terre.**
- L'alimentation doit être directement raccordée au réseau après le dispositif de coupure omnipolaire ayant une distance d'ouverture des contacts d'au moins 3 mm sans interrupteur intermédiaire.
- Si le câble d'alimentation est endommagé, il doit être remplacé par le fabricant, son service après-vente ou une personne de qualification similaire afin d'éviter un danger.
- Si vous utilisez le fil pilote et s'il est protégé par un différentiel 30mA (ex : salle de bains), il est nécessaire de protéger l'alimentation du fil pilote sur ce différentiel.
- Si vous voulez utiliser un délesteur, choisissez un délesteur à sortie fil pilote et non un délesteur à sortie de puissance, afin de ne pas détériorer le thermostat.

Schéma de raccordement de l'appareil

- Coupez le courant et branchez les fils d'après le schéma suivant :

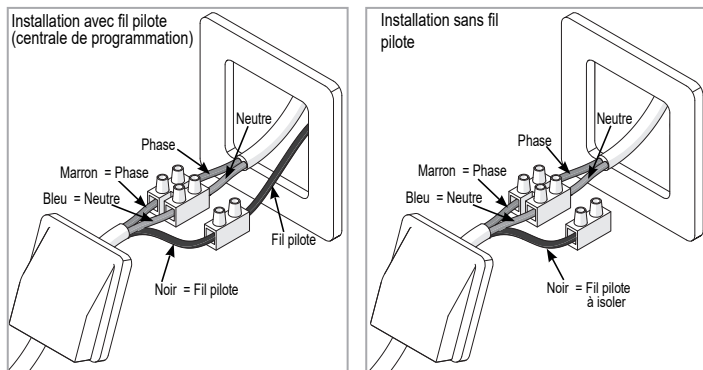

INSTALLATION DES PATÈRES

Vous disposez de 2 patères amovibles.

- 1 - Passez la vis à travers la rondelle plastique de fixation arrière et positionnez les à l'arrière de l'appareil ;
- 2 - Assemblez la patère avec la rondelle de fixation avant ;
- 3 - Vissez le tout ;
- 4 - Une fois que la patère est en contact avec les lames, serrez sur . maximum 5 tours.

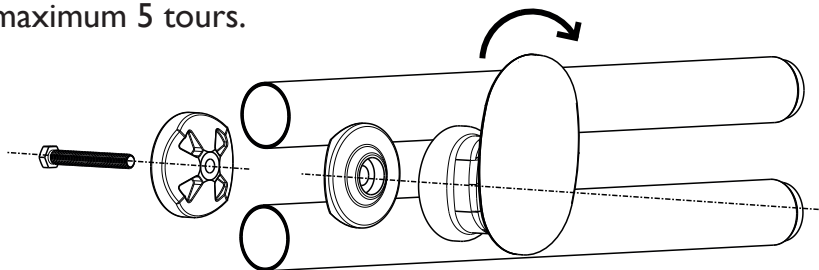

ENTRETIEN

Avant toute action d'entretien, coupez l'alimentation électrique de l'appareil. Pour conserver les performances de l'appareil, il est nécessaire, environ 1 fois par mois, d'effectuer son dépoussiérage.

Ne jamais utiliser de produits abrasifs et de solvants.

NETTOYAGE DU VENTILATEUR (SELON MODÈLE)

Nettoyez avec un aspirateur les grilles d'entrée et de sortie d'air.

Le ventilateur est équipé d'un filtre anti-poussière qui, lorsqu'il est saturé, peut provoquer son arrêt (un code erreur Err 6 s'affiche sur l'écran du boîtier de commande).

Surchauffe ventilateur

Nettoyer le filtre et vérifier que rien n'obstrue l'entrée ou la sortie d'air du ventilateur (Erreur 06)

Continuer

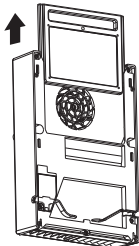
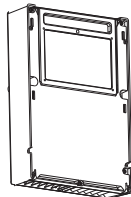

Surchauffe ventilateur

Attendre quelques minutes avant de relancer le BOOST

Continuer



Pour une meilleure utilisation, nettoyez votre filtre régulièrement.

DÉCLARATION DE CONFORMITÉ

DIRECTIVE RED 2014/53/UE(*)

Par la présente, Atlantic Industrie déclare que l'équipement référencé ci-dessous est conforme aux exigences essentielles de la directive RED 2014/53/UE.

La déclaration de conformité UE complète de cet équipement est disponible à l'adresse internet suivante : <https://www.atlantic.fr/Declaration-conformite-UE-RED>.

Désignation :	Sèche-serviettes avec carte radio
Modèles :	TRITDIW / TRITDIW SLIM

Caractéristiques :

Bandes de fréquence radio utilisées par l' Emetteur-Récepteur :

2400 à 2483,5 MHz

Puissance de radiofréquence maximale : < 20dBm.

Température d'utilisation : mini -10°C ; Maxi +55°C.

Equipement Hertzien de Classe 2 : peut être mis sur le marché et mis en service sans restriction.

Portée radio : de 100 à 300 mètres en champ libre, variable selon les équipements associés (portée pouvant être altérée en fonction des conditions d'installation et de l'environnement électromagnétique)

La conformité aux normes radio et Compatibilité électromagnétique a été vérifiée par l'organisme notifié 0081 : LCIE France, Fontenay aux Roses.

MISE EN GARDE

INSTALLATION

DÉCOUVERTE

UTILISATION

FONCTIONS AVANCÉES

AIDE

Décoverte

FUNCTIONNEMENT DU BOÎTIER

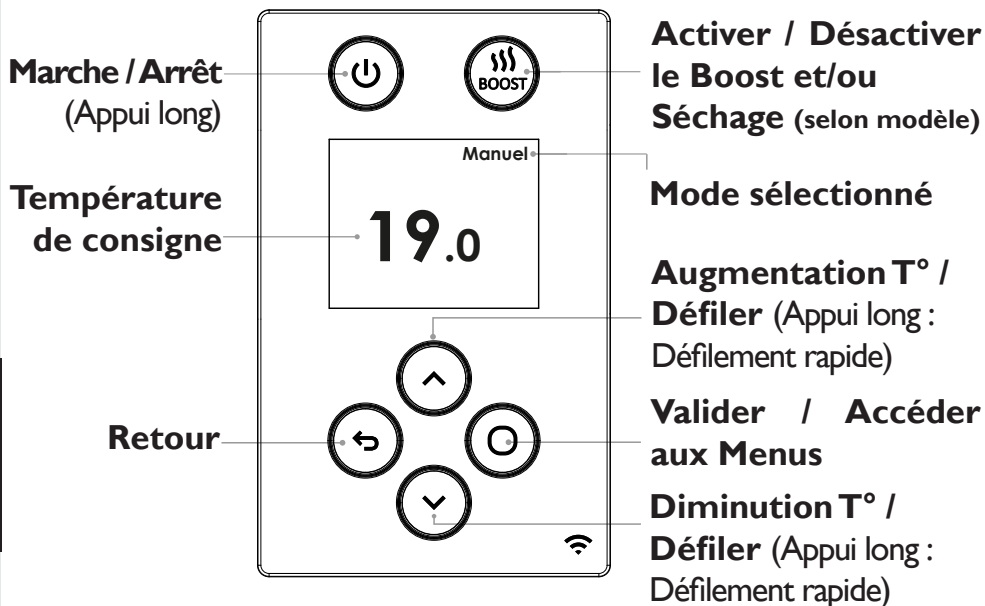

L'INTERRUPTEUR

Un interrupteur Marche/Arrêt est situé derrière l'appareil (côté droit, en position  à la livraison de l'appareil).

Utilisez l'interrupteur uniquement pour un arrêt prolongé (hors période de chauffe).

Pour éteindre temporairement l'appareil, utilisez  (appui long).

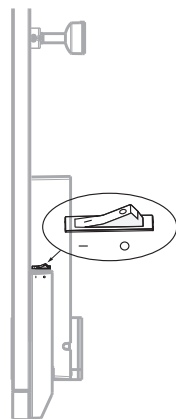

Le bouton Marche/Arrêt vous permet de mettre votre appareil en veille. En revanche, l'interrupteur coupera entièrement l'alimentation de votre appareil et il vous sera nécessaire de reparamétrer l'heure et la date par la suite.

PREMIERE MISE EN MARCHÉ

Appuyez sur n'importe quelle touche pour activer l'écran.

- **Choisissez la langue.**



- **Réglez le jour, le mois, l'année, l'heure et les minutes**

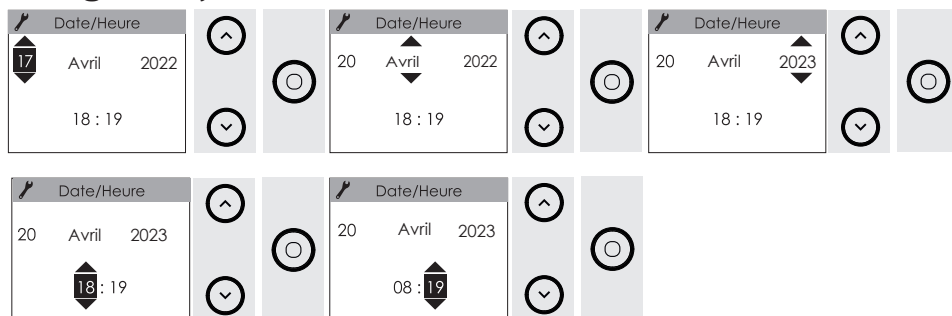

- **Les réglages par défaut (modifiables) sont :**

- Mode MANUEL
- Température d'utilisation de la salle de bains : 19° C

ECRAN DE VEILLE

L'appareil est en veille. Il ne chauffe pas.

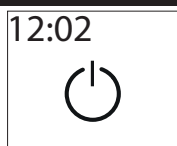

La fonction Boost est disponible.

INDICATEUR DE CHAUFFE

«Maintien en température» s'affiche lorsque l'appareil est en chauffe stabilisée pour maintenir la température de consigne.



«Montée en température» s'affiche lorsque l'appareil est en chauffe croissante pour atteindre la température de consigne.



Utilisation

CHOISIR LE MODE DE FONCTIONNEMENT

L'appareil propose deux modes de fonctionnement modifiables directement depuis le boîtier de l'appareil ou depuis l'application Cozytouch®.

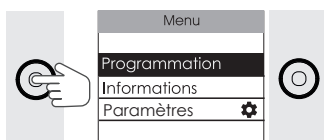

• Le Mode Manuel : l'appareil suit la température que vous avez choisie. Il est actif par défaut.

En mode Manuel, l'appareil peut suivre la programmation d'un gestionnaire centralisé.

• La programmation : l'appareil automatise l'évolution de la température sur la semaine. Par défaut, la température lors des périodes de présence est de 19°C, lors de périodes d'absence de 15,5°C.

• En Programmation, deux programmes d'utilisation sont prévus par défaut et sont modifiables.

- lundi à vendredi, 19°C de 6h à 9h et de 18h à 21h ;

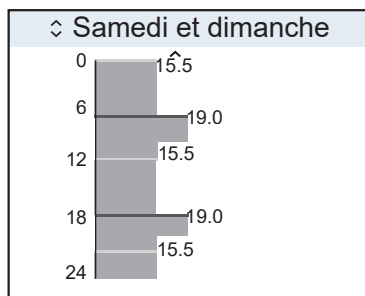
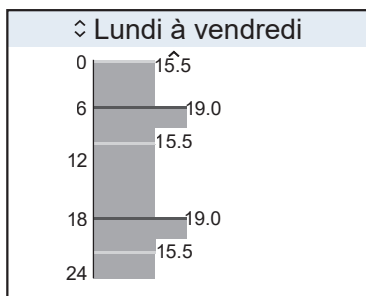

- samedi et dimanche, 19°C de 8h à 12h et de 18h à 21h.



Bon à savoir : Si vous programmez votre appareil et que vous souhaitez revenir au mode Manuel, il suffit de désactiver la programmation.

Programmation
Etre guidé
Voir / Modifier
Désactiver

CHOISIR MA TEMPÉRATURE LORS DE L'UTILISATION DE LA SALLE-DE-BAINS

Je peux augmenter ou diminuer la température avec  ou  (de 7°C à 28° C).

Si ma programmation est active, la modification de la température sera effective pendant 2 heures (par défaut), puis reviendra à l'état initial de votre programmation (dérogation).

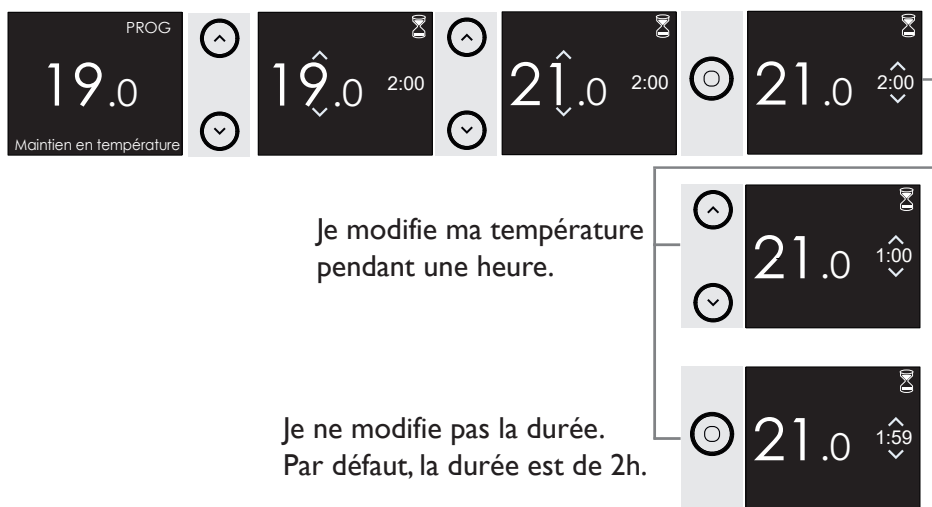

Il est possible de modifier la durée de 1h à 24h par pas de 1h.



 **Bon à savoir :** 1°C de moins peut vous faire réaliser jusqu'à 12% d'économies d'énergie, pensez-y !

ALLUMER / ETEINDRE MON APPAREIL



 **Bon à savoir :** vérifiez que l'interrupteur situé derrière l'appareil est positionné sur .

PROGRAMMER MON APPAREIL

Vous pouvez choisir de définir ou modifier la programmation soit directement sur le boîtier de l'appareil, soit via l'application Cozytouch®.



Bon à savoir : Pour un confort optimal, nous vous recommandons de démarrer la chauffe de votre sèche-serviettes quelques minutes avant le moment de l'utilisation de la salle de bains (entre 15 et 30 mn).

l'active le mode Programmation dans le Menu :

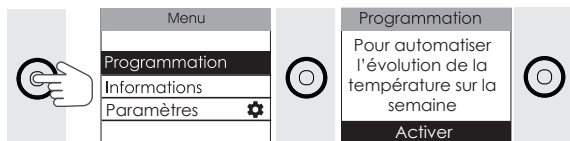

Je choisis entre me laisser guider par l'assistant de programmation ou modifier directement dans le planning :

• Je choisis de me laisser guider par l'assistant de programmation :

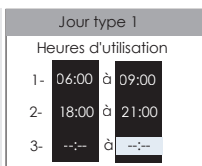
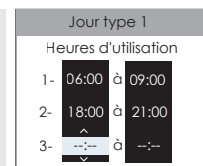
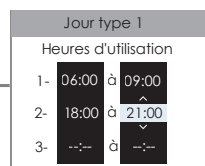
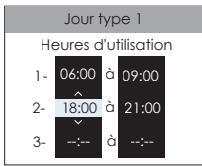
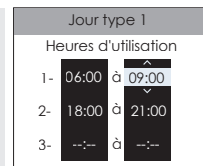
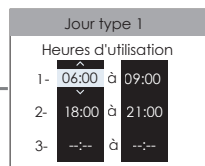
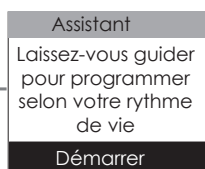

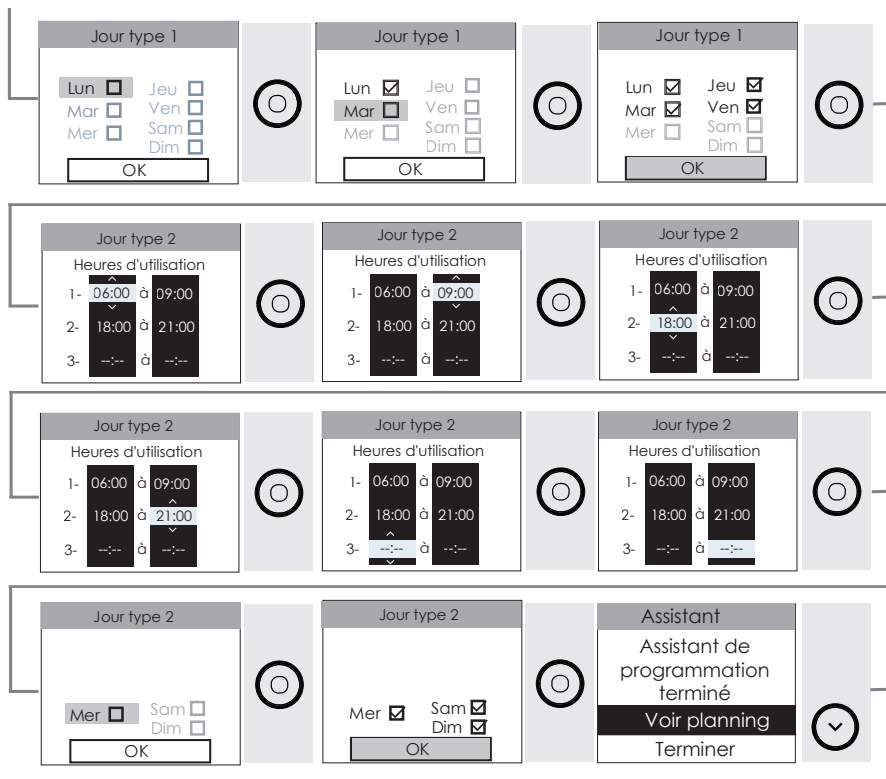

Je souhaite ne programmer qu'une seule plage :

Pour supprimer la deuxième plage de programmation et passer à l'étape suivante, appuyez sur la flèche du haut jusqu'à atteindre --:-- (juste après 23h45).

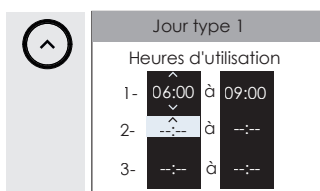

Bon à savoir : après une coupure de courant, la programmation est conservée. Un nouveau réglage du jour et de l'heure peut être nécessaire.

L'écart de temps minimum entre deux créneaux de chauffe est de 60 min.

Lorsque l'appareil est relié à une programmation centralisée via le fil pilote (la programmation est désactivée), il suit les ordres du gestionnaire centralisé de votre installation.

Lorsque la programmation est activée, seuls les ordres prioritaires (ARRET et HG) sont pris en compte.

Vous avez la possibilité de programmer un OFF qui correspond à une température de 0°C en baissant la température au minimum.

• **Je choisis de modifier directement dans le planning :**

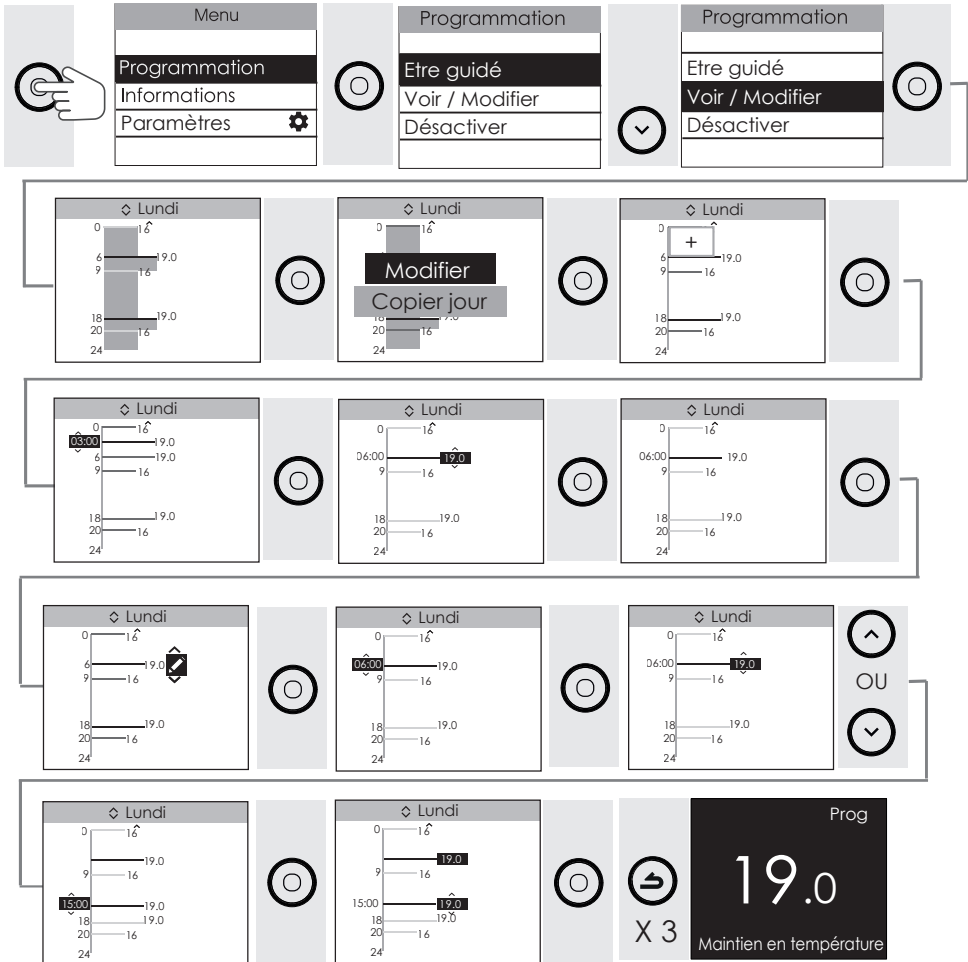

Je copie une plage de programmation :

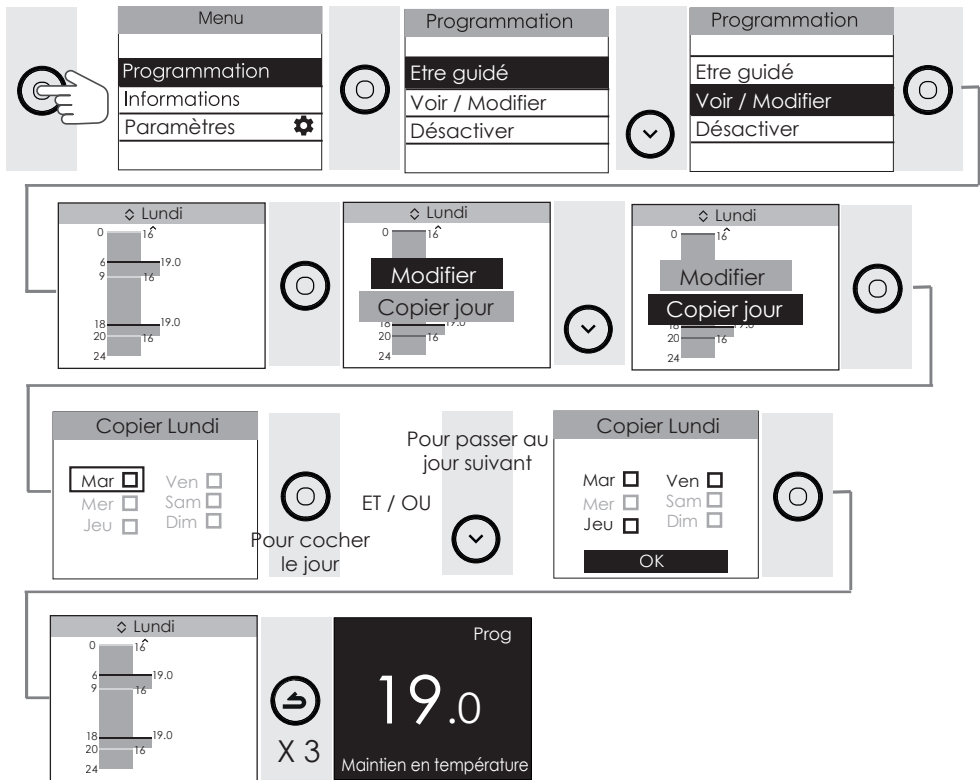

MISE EN GARDE

INSTALLATION

DÉCOUVERTE

UTILISATION

FONCTIONS AVANCÉES

AIDE

Je supprime une plage de programmation

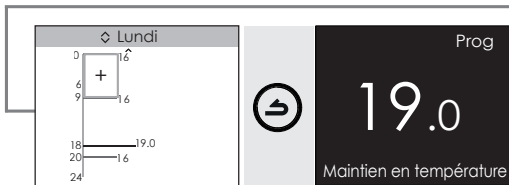
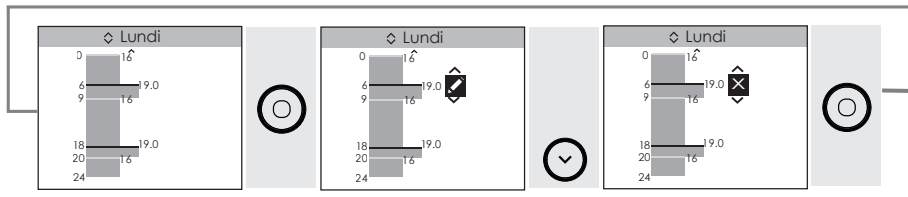
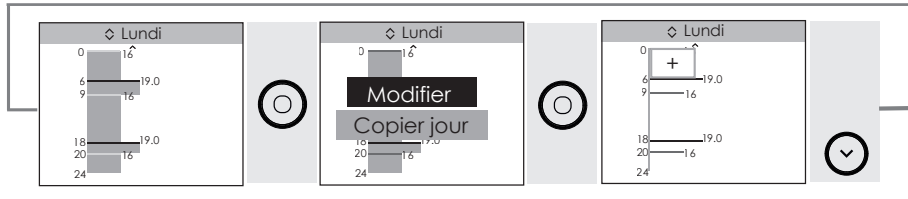
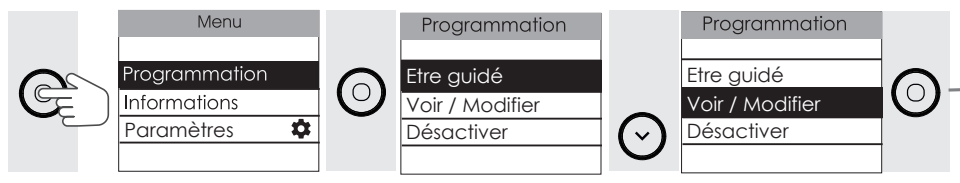

Je désactive la programmation : Mode Manuel

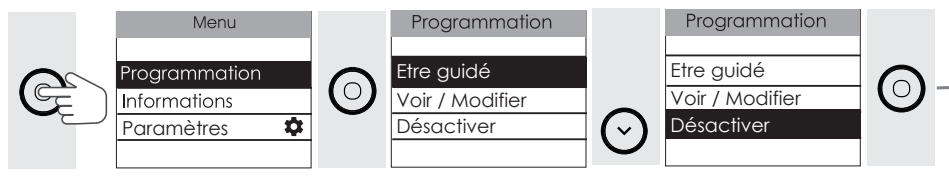



J'UTILISE LE BOOST

La fonction boost permet d'augmenter la température de la salle de bains plus rapidement. Elle vous permet de chauffer la pièce, chauffer et sécher les serviettes plus rapidement. Dans le cas de modèles avec soufflerie, vous pouvez choisir d'activer la chauffe du cadre seul ou avec la soufflerie.

J'ai un modèle avec soufflerie, je peux :

- Déclencher en même temps la soufflerie et la chauffe du cadre pour avoir chaud rapidement et augmenter la température de la pièce de 3°C en moins de 15 minutes (peut varier en fonction de l'isolation, du volume de la pièce et de la position du sèche-serviettes).

Pour lancer le Boost, appuyez sur la touche  (1 ou 2 fois en fonction du dernier Boost utilisé). Vous pouvez régler la durée du Boost de 5 minutes à 1 heure avec  ou . La durée est de 15 minutes par défaut.

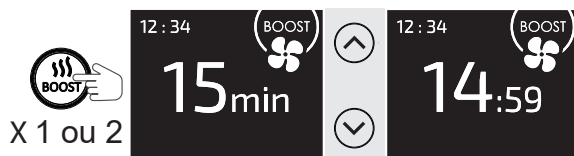

Pour arrêter avant la fin de la minuterie, appuyez sur .

- Déclencher uniquement la chauffe du cadre et sécher / chauffer mes serviettes plus rapidement.

Pour lancer le boost, appuyez sur la touche  (1 ou 2 fois en fonction du dernier Boost utilisé). Vous pouvez régler la durée du boost de 5 minutes à 1 heure avec  ou . La durée est de 15 minutes par défaut.



Pour arrêter avant la fin de la minuterie, appuyez sur .

J'ai un modèle sans soufflerie, je peux :

- Déclencher un Boost qui lance la chauffe du cadre pour chauffer la pièce et sécher / chauffer mes serviettes plus rapidement.

Pour lancer le Boost, appuyez sur la touche . Vous pouvez régler la durée du Boost de 5 minutes à 1 heure avec  ou . La durée est de 15 minutes par défaut.



Pour arrêter avant la fin de la minuterie, appuyez sur .

Fonctions avancées

MAÎTRISER MA CONSOMMATION

CONSULTER MES CONSOMMATIONS

Sur mon appareil ou depuis mon application Cozytouch®, je peux visualiser la consommation en KWh ainsi que l'estimation en euros. Le compteur se déclenche dès la première mise en service du sèche-serviettes.

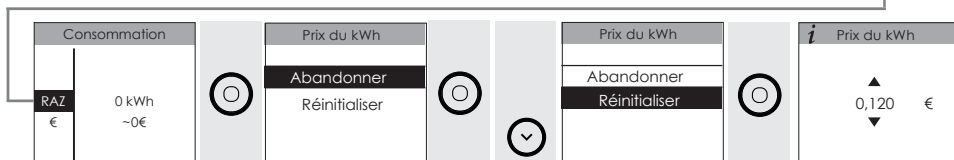
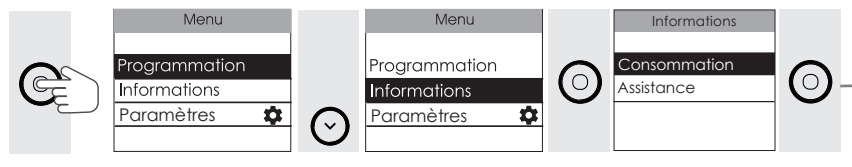

ACCÉDER À L'ASSISTANCE

Sur mon appareil, je peux accéder à la notice d'utilisation.

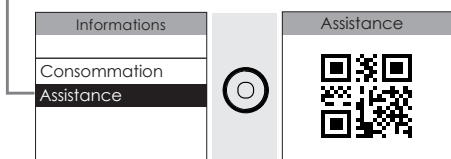
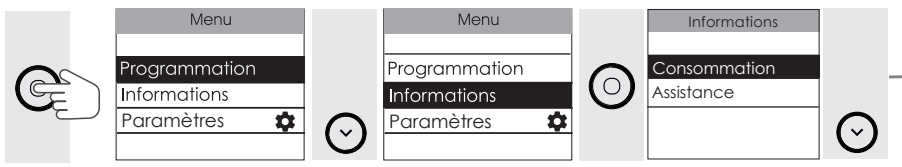



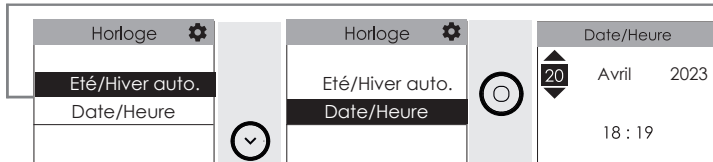
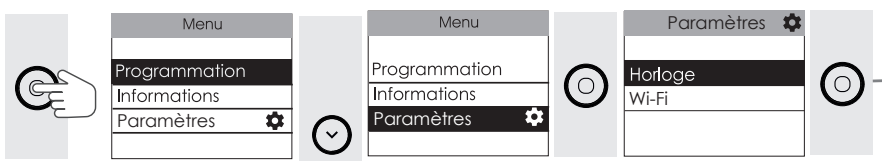

RÉGLER LA DATE ET L'HEURE



UTILISER UN GESTIONNAIRE CENTRALISÉ

Pour utiliser le gestionnaire centralisé, votre appareil doit être en Mode Manuel. L'appareil suit les ordres du gestionnaire centralisé de votre installation par liaison Fil Pilote. Il affichera les ordres qui sont envoyés par votre gestionnaire. Les opérations de pilotage sont à faire à partir de votre gestionnaire centralisé (suivez les instructions de la notice de votre gestionnaire).

	Le gestionnaire envoie un ordre Hors Gel : l'appareil maintiendra une température de 7°C.
	Le gestionnaire envoie un ordre de délestage : l'appareil ne chauffe plus.
	Le gestionnaire envoie un ordre Eco : la température sera abaissée de -3.5°C
	Le gestionnaire envoie un ordre de -1°C : la température sera abaissée de 1°C.
	Le gestionnaire envoie un ordre de -2°C : la température sera abaissée de 2°C.

Le fil pilote doit être raccordé. Lors des périodes d'abaissement, votre appareil affichera les ordres envoyés par le fil pilote.

Il est possible de modifier la température lorsque l'appareil est en mode MANUEL avec un ordre d'abaissement Eco, -1°C ou -2°C. Cette modification de la température est maintenue jusqu'au changement d'ordre sur le Fil Pilote.



Il est possible d'annuler la modification de température temporaire en appuyant sur la touche Retour.



GÉRER MON APPAREIL DEPUIS MON SMARTPHONE

MISE EN GARDE

Cet appareil est compatible avec notre Offre Cozytouch®.

Accessoires nécessaires :

- Application Cozytouch ® compatible iOS et Android. Téléchargement gratuit sur App Store ou Google Play ;
- Box d'accès à internet.

INSTALLATION

Cette installation vous permet de piloter, programmer, contrôler votre (vos) appareil(s) à distance, via un smartphone ou une tablette.

Vous pouvez par exemple modifier la température de consigne, gérer vos absences en indiquant votre date de retour, visualiser la consommation de vos appareils, changer de mode, réaliser votre programmation, activer la fonction boost.

DÉCOUVERTE

Sur l'application, lorsque vous déclenchez un boost, la durée du boost correspond par défaut à la durée du dernier boost utilisé. Si vous ne l'aviez pas encore utilisé auparavant, la durée sera de 15 min.

Si vous possédez un modèle avec soufflerie, lorsque vous déclenchez un boost, le type de boost déclenché (boost chauffe du cadre et soufflerie ou boost chauffe du cadre et séchage des serviettes) sera également par défaut le dernier type de boost utilisé. Si vous ne l'aviez pas encore utilisé auparavant, le boost activé sera le boost chauffe du cadre et soufflerie.

UTILISATION

Connectez votre appareil

Effectuez ensuite toutes les opérations de connexion ou de pilotage à partir de l'application (suivez les instructions affichées sur votre smartphone ou votre tablette).

RETROUVEZ LE CODE PIN DU WI-FI™

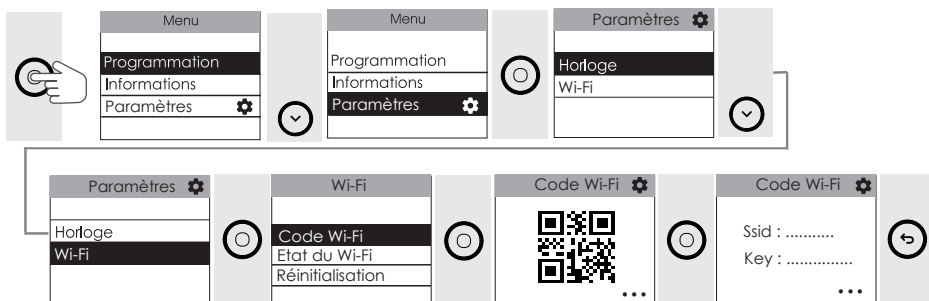

FONCTIONS AVANCÉES

AIDE

VÉRIFIEZ L'ÉTAT DE LA CONNEXION ET LA QUALITÉ DU WI-FI™

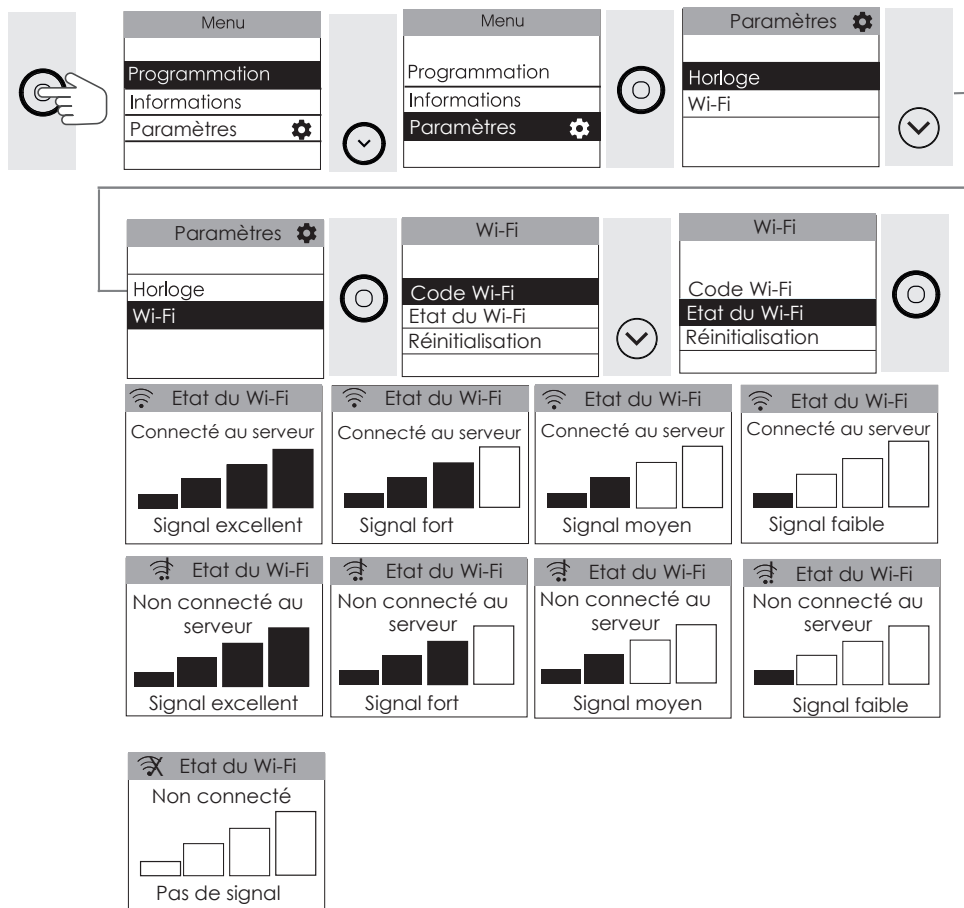

RÉINITIALISEZ LE WI-FI™

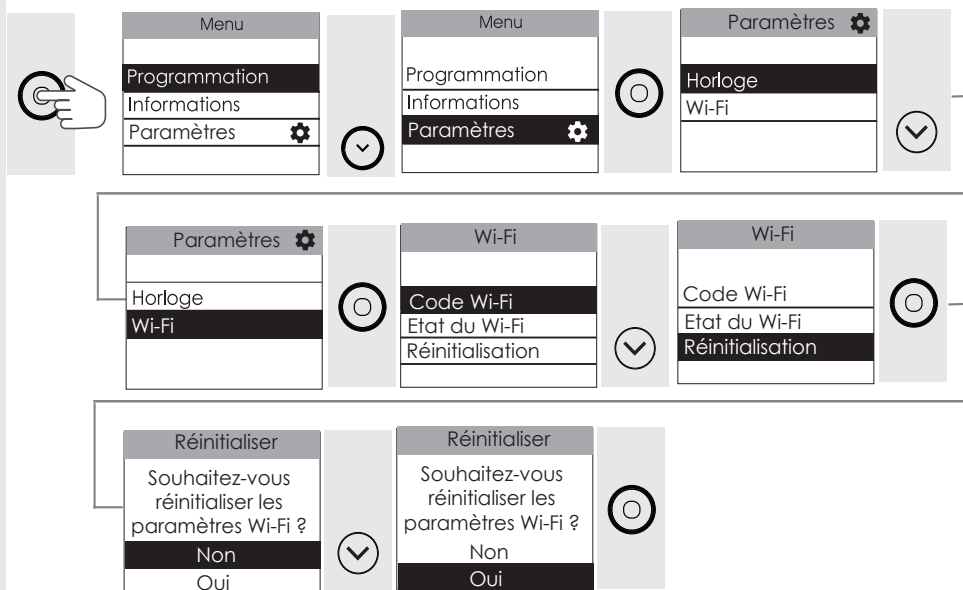

ETALONNER MON APPAREIL

Selon votre installation (emplacement, puissance, volume, isolation...), il est possible que vous releviez une Température ambiante de la pièce différente de celle affichée sur l'écran de votre appareil (Température réglée). Dans ce cas, vous pouvez calibrer la température de votre appareil afin de la faire correspondre à la température de la pièce. Reportez-vous au Menu Expert.

Avant toute action, laissez stabiliser la température au moins 6h à la température souhaitée. Procédez ensuite au calibrage. La valeur de calibrage est comprise entre -3°C et $+3^{\circ}\text{C}$.

Exemple : la température affichée sur votre appareil est 20°C .

Celle affichée sur votre thermomètre est de 18°C => choisissez la valeur de calibrage -2°C .

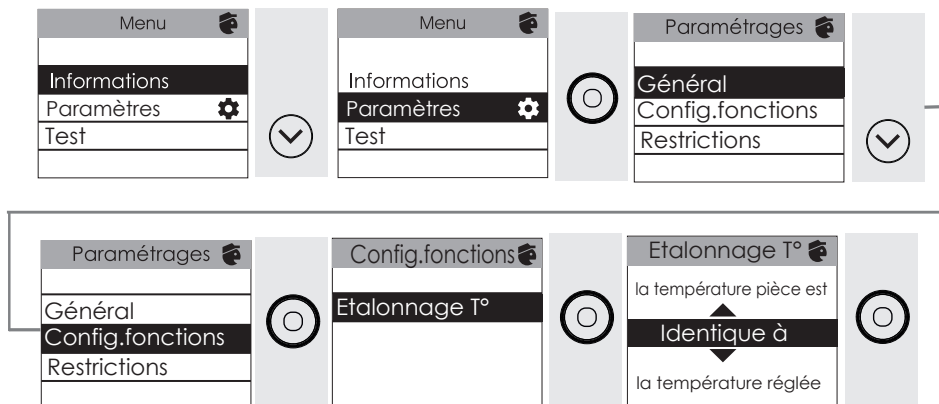

DÉLESTAGE

Nos appareils sont compatibles avec différents systèmes de délestage. Vous ne devez toutefois pas utiliser de délestage par coupure d'alimentation secteur car ce système est incompatible avec nos appareils. Des coupures franches d'alimentation électrique intempestives et répétées peuvent provoquer une usure prématurée et une détérioration des cartes électroniques qui ne seraient pas couvertes par la garantie du fabricant.

Lors des périodes de délestage, l'écran indique «Ordre délestage prioritaire» si envoi d'un ordre Arrêt/Délestage, «Ordre prioritaire» si envoi d'un ordre Hors Gel.

L'appareil revient ensuite à son mode de fonctionnement initial.

M'ABSENTER PLUS DE 48 HEURES (HORS-GEL)

Quel que soit le mode choisi, quand vous êtes absent plus de 48 H, nous conseillons de sélectionner la température Hors Gel (7 ° C). A votre retour, réglez à nouveau la température de consigne pour revenir à un fonctionnement normal.

 jusqu'à 7.0°

BLOQUER L'ACCÈS AUX COMMANDES

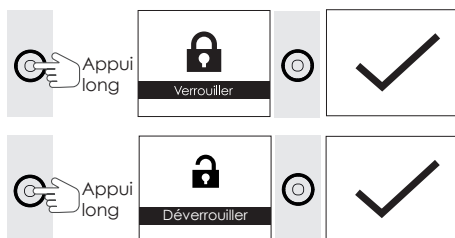

PURGEUR AUTOMATIQUE

Afin d'augmenter la durée de vie de l'appareil et optimiser son fonctionnement, un purgeur automatique est intégré sur la partie haute du cadre du radiateur sèche-serviettes. Celui-ci fonctionne en totale autonomie et ne nécessite aucune manipulation de l'utilisateur.



FAIRE D'AUTRES RÉGLAGES (MENU EXPERT)

Pour accéder aux fonctions avancées, j'appuie en même temps sur ces deux touches pendant plus de 3 secondes.

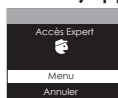

Informations sur le sèche-serviettes

Menu Informations Paramètres Test	Informations Régime de chauffe Modèle radiateur Version logiciel Code fabrication	Régime de chauffe Actuellement : Puissance : 62% Cadre : Non Soufflante : Non	
Menu Informations Paramètres Test	Informations Régime de chauffe Modèle radiateur Version logiciel Code fabrication	Informations Régime de chauffe Modèle radiateur Version logiciel Code fabrication	Modèle radiateur KELUD LPI 500+1000W/230V~ Ref : XXXXXX
Menu Informations Paramètres Test	Informations Régime de chauffe Modèle radiateur Version logiciel Code fabrication	Informations Régime de chauffe Modèle radiateur Version logiciel Code fabrication	Version logiciel Index software : #1 ID : XXXX
Menu Informations Paramètres Test	Informations Régime de chauffe Modèle radiateur Version logiciel Code fabrication	Informations Régime de chauffe Modèle radiateur Version logiciel Code fabrication	Code fabrication IHM : 1.0.0

Paramétrages avancés

Menu Informations Paramètres Test	Menu Informations Paramètres Test	Paramétrages Général Config.fonctions Restrictions
Général Son Langue Réinitialiser	Son Actif Inactif	
Général Son Langue Réinitialiser	Langue Français	Langue Français Annuler Confirmer
Général Son Langue Réinitialiser	ATTENTION !!! Tous vos paramètres seront réinitialisés aux valeurs usine Abandonner Réinitialiser	ATTENTION !!! Tous vos paramètres seront réinitialisés aux valeurs usine Abandonner Réinitialiser
Tous vos paramètres ont été réinitialisés. Votre produit va redémarrer dans quelques instants.	Langue Français	Date/Heure 20 Avril 2023 18 : 19

Paramétrages avancés

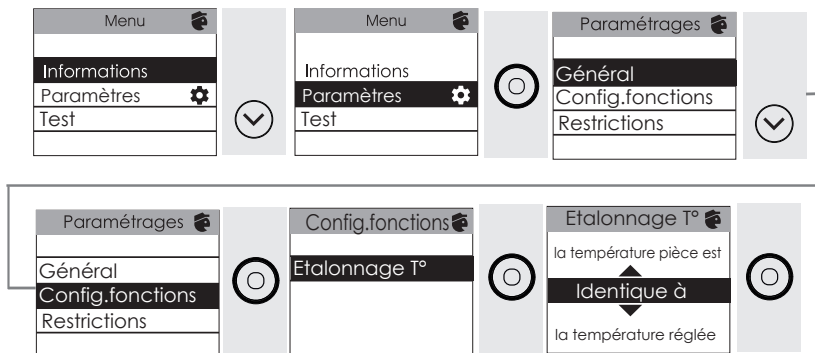

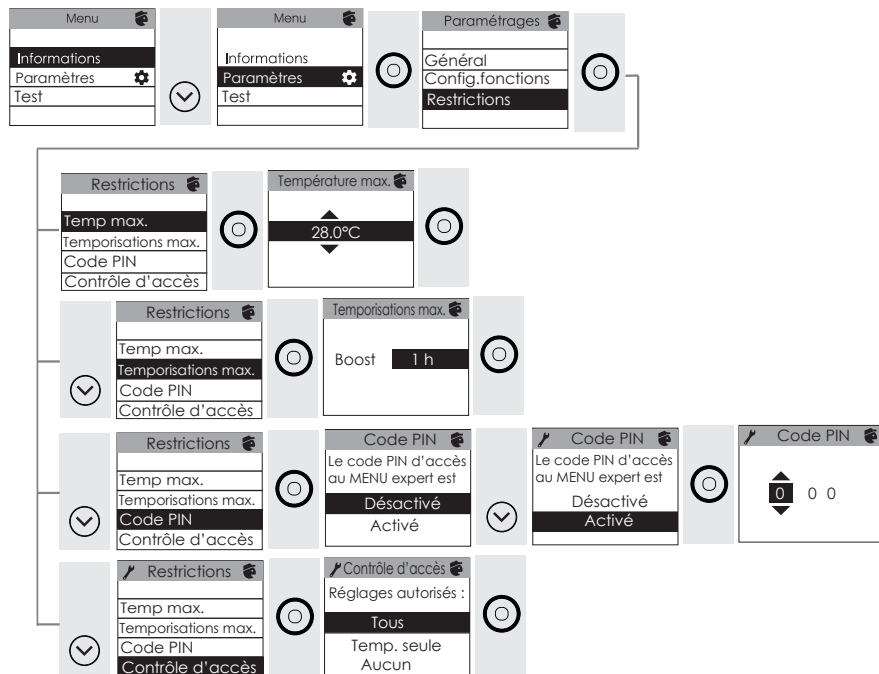

Paramétrages avancés

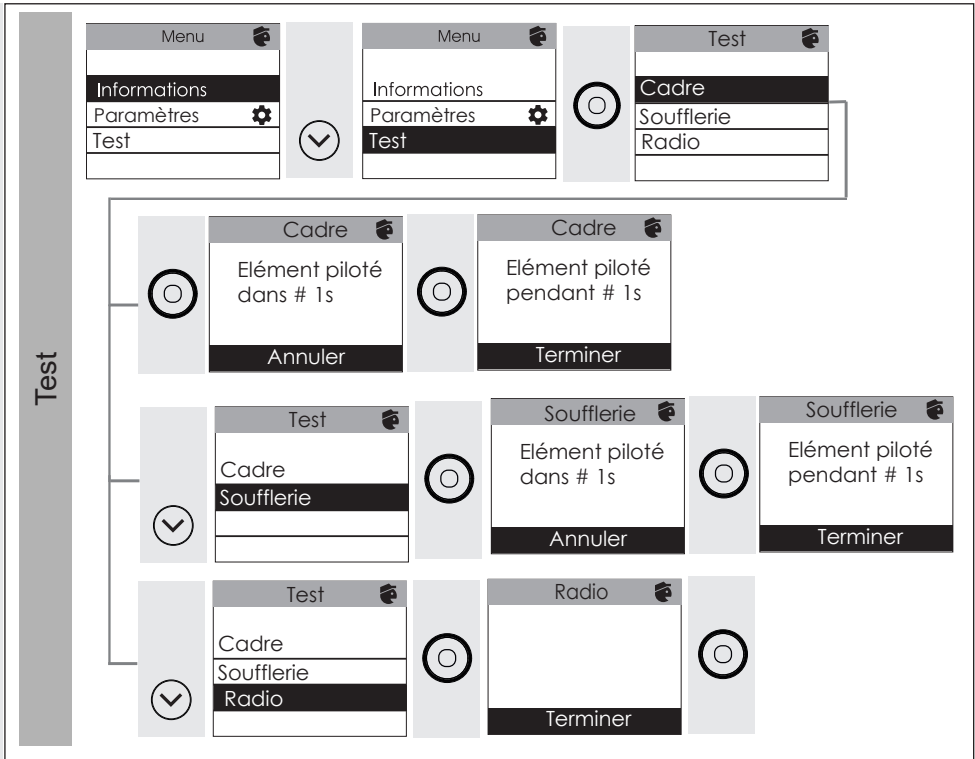



J'AI UN PROBLÈME

Problème rencontré	Vérifications à faire
L'écran du boîtier de commande ne s'allume pas.	Vérifiez que l'interrupteur situé sous l'appareil est en position I . Vérifiez que l'appareil est alimenté électriquement. Faites un appui court sur  .
L'appareil ne chauffe pas.	Si vous êtes en programmation, vérifiez que vous êtes sur une plage horaire d'utilisation de la salle de bains. L'heure réglée pour la période d'utilisation correspond au début de la chauffe du produit. Si vous souhaitez que la pièce soit chaude à votre arrivée, pensez à anticiper sur l'heure de début de l'utilisation de votre salle-de-bains Assurez-vous que les disjoncteurs de l'installation sont enclenchés ou bien que le délesteur (<i>si vous en avez un</i>) n'a pas coupé le fonctionnement de l'appareil. Vérifiez que l'appareil est allumé (interrupteur en position I). Vérifiez la température de l'air de la pièce : si elle est trop élevée par rapport à la température de consigne, l'appareil ne chauffe pas.
L'appareil chauffe tout le temps	Relevez la température en bas à droite de l'appareil (<i>c'est ici qu'est localisée la sonde</i>). Si cette température est inférieure à la température de consigne, alors il est normal que l'appareil chauffe. En cas de différence notable entre la température en bas à droite de l'appareil et la température ambiante de la pièce, nous vous conseillons de corriger l'environnement de l'appareil en conséquence. Dans le cas contraire nous vous invitons à vérifier la puissance de l'appareil par rapport aux dimensions de la pièce et à son bâti. Assurez-vous également que le produit chauffe un volume fermé (pas de flux d'air venant de pièces non chauffées). En cas de problème (<i>thermostat bloqué...</i>), coupez l'alimentation de l'appareil (<i>fusible, disjoncteur</i>) pendant environ 10 minutes, puis rallumez-le. Si le phénomène se reproduit fréquemment, faites contrôler l'alimentation.
L'appareil ne chauffe pas assez.	Augmentez la température. Si le réglage est au maximum, faites les vérifications suivantes : - Vérifiez si un autre mode de chauffage existe dans la pièce. - Assurez-vous que votre appareil ne chauffe que la pièce (porte fermée). - Faites vérifier la tension d'alimentation de l'appareil. - Vérifiez si la puissance de votre appareil est adaptée à la taille de votre pièce.

Problème rencontré	Vérifications à faire																					
L'appareil est très chaud en surface.	Il est normal que l'appareil soit chaud lorsqu'il fonctionne, la température maximale de surface étant limitée conformément à la norme NF Electricité. Si toutefois vous jugez que votre appareil est toujours trop chaud, vérifiez que la puissance est adaptée à la surface de votre pièce (nous vous préconisons 100 W/m ² pour une hauteur sous plafond de 2,50 m ou 40W/m ³) et que l'appareil n'est pas placé dans un courant d'air qui perturberait sa régulation.																					
Des traces de salissures apparaissent sur le mur autour de l'appareil.	En ambiance polluée, des salissures peuvent apparaître sur les sorties d'air de l'appareil ou au mur. Ce phénomène est lié à la mauvaise qualité de l'air ambiant (fumée de cigarettes, bougies, encens, cheminée,...). Il est conseillé dans ce cas de vérifier la bonne aération de la pièce (ventilation, entrée d'air, etc...).																					
Le Menu Expert n'est pas accessible.	Vous avez enregistré un code PIN. Vous devez saisir votre code pour accéder au menu Expert (voir chapitre «Menu Expert»).																					
L'appareil ne répond pas aux ordres du fil pilote.	Vérifiez la transmission correcte des ordres de programmation. <table border="1" data-bbox="342 735 1042 1078"> <thead> <tr> <th></th> <th>Confort</th> <th>Eco</th> <th>Hors Gel</th> <th>Arrêt du chauffage Délestage</th> <th>Confort -1°C</th> <th>Confort -2°C</th> </tr> </thead> <tbody> <tr> <td>Signal à transmettre</td> <td></td> <td></td> <td></td> <td></td> <td></td> <td></td> </tr> <tr> <td>Mesure entre le Fil Pilote et le neutre</td> <td>0 Volt</td> <td>230 Volt</td> <td>-115 Volt négative</td> <td>+115 Volt positive</td> <td>230 Volt pendant 3 s</td> <td>230 Volt pendant 7 s</td> </tr> </tbody> </table> <p>Dans le cadre de la programmation par fil pilote ou courant porteur, les ordres hors gel ou délestage sont prioritaires.</p>		Confort	Eco	Hors Gel	Arrêt du chauffage Délestage	Confort -1°C	Confort -2°C	Signal à transmettre							Mesure entre le Fil Pilote et le neutre	0 Volt	230 Volt	-115 Volt négative	+115 Volt positive	230 Volt pendant 3 s	230 Volt pendant 7 s
	Confort	Eco	Hors Gel	Arrêt du chauffage Délestage	Confort -1°C	Confort -2°C																
Signal à transmettre																						
Mesure entre le Fil Pilote et le neutre	0 Volt	230 Volt	-115 Volt négative	+115 Volt positive	230 Volt pendant 3 s	230 Volt pendant 7 s																
Un code erreur s'affiche	Err 3 : Erreur sonde. Température pièce trop importante. Assurez-vous qu'il n'y ait pas de linge autour du boîtier plastique. Err 11 : défaut élément chauffant. Contactez votre installateur. Err 6 : Nettoyez le filtre (modèle avec ventilateur) et/ou vérifiez que l'entrée ou la sortie d'air ne sont pas obstruées. Err 10 : défaut liaison électrique. Contactez votre installateur.																					
L'écran affiche une 	Le gestionnaire centralisé envoie un ordre d'abaissement (Eco, température -1°C, -2°C) et vous avez changé la température. Reportez vous au paragraphe «Utiliser un gestionnaire centralisé».																					

Problème rencontré	Vérifications à faire
L'appareil ne suit pas les ordres de programmation interne	Vérifiez que la date et l'heure sont réglées.
L'appareil ne suit pas les ordres de programmation externes.	Assurez-vous de la bonne utilisation de la centrale de programmation (voir notice d'utilisation de la centrale) et que le fil pilote est raccordé.
Les derniers éléments hauts et bas sont plus tièdes que le reste de l'appareil.	<ul style="list-style-type: none"> - Pour le haut, les éléments supérieurs ne sont pas complètement remplis pour permettre la dilatation du fluide thermodynamique. Ils se réchauffent seulement par conduction. - Pour le bas, les éléments canalisent le retour du fluide qui a transmis sa chaleur. <p>Ce phénomène est tout à fait normal, il est lié à la circulation du fluide dans le cadre.</p>
Une légère odeur apparaît à la mise en chauffe de l'appareil.	Ce phénomène est tout à fait normal. Il est lié à l'évacuation des éventuelles traces liées à la fabrication de l'appareil.

Caractéristiques

Références du modèle	TRITD1W / TRITD1W SLIM		
Caractéristique	Symbole	Valeur	Unité
Puissance thermique			
Puissance thermique nominale	P nom	0,3 à 2 300 à 2000	kW W
Puissance thermique minimale	P min	0,3 300	kW W
Puissance thermique maximale continue	P max,c	2 2000	kW W
Consommation d'électricité auxiliaire			
A la puissance thermique nominale	el max	0,000	kW
A la puissance thermique minimale	el min	0,000	kW
En mode veille	el sb	0,00577 0,577	kW W
Type de contrôle de la puissance thermique / de la température de la pièce			
Caractéristique	Unité	Information complémentaire	
Contrôle électronique de la température de la pièce et programmeur hebdomadaire.	oui		
Autres options de contrôle			
Contrôle de la température de la pièce, avec détecteur de présence.	non		
Contrôle de la température de la pièce, avec détecteur de fenêtre ouverte.	non		
Option de contrôle à distance.	oui		
Contrôle adaptif de l'activation.	oui		
Limitation de la durée d'activation.	non		
Capteur à globe noir.	non		
Coordonnées de contact	Idem plaque signalétique		



Points de collecte sur www.quefairedemesdechets.fr
Privilégiez la réparation ou le don de votre appareil !

Summary

Warning	34
Installation and Servicing	37
Preparing to install the device	37
Connecting the device	39
Installing the hooks	40
Maintenance	40
Cleaning the fan (depending on the model)	40
Declaration of conformity	41
Explore	42
Operating principle	42
Switch	42
Initial switch-on	43
Standby screen	43
Heating indicator	43
Use	44
Selecting the operating mode	44
Choose the temperature when the bathroom is in use	45
Switching the device on/off	45
Programming the device	46
I use the Boost	51
Advanced functions	52
Manage energy consumption	52
View energy consumption details	52
Accessing assistance	52
Setting the time and date	52
Using a central control unit	53
Managing the device from a smartphone	54
Calibrate the device	56
Load shedding	57
Absence of more than 48 hours (Frost-Free)	57
Locking access to the controls	57
Automatic bleed	57
Other settings (Expert menu)	58
Help	61
I have a problem	61
Specifications	64

Warning



Attention:
Very hot
surface
Caution hot
surface

Caution hot surface.

CAUTION: Certain parts of this product can become very hot and cause burns. Particular attention must be paid in the presence of children and vulnerable individuals.

- This device must be kept away from children under the age of 3, unless under constant supervision.
- Children aged between 3 and 8 may only switch the device on or off, on condition that it is placed or installed in a normal, intended position and that the children are supervised or have received instructions concerning the safe use of the device and clearly understand the potential hazards. Children aged between 3 and 8 must not connect, adjust or clean the device or perform the user maintenance.
- This device can be used by children who are at least 8 years old and by people with reduced physical, sensory or mental capacities or people lacking experience or knowledge if they are correctly supervised or if they have been given and have understood instructions concerning safe use of the device. Children must not play with the device. The device must not be cleaned or serviced by children without supervision.
- This device must only be connected by an authorised person in accordance with the rules and standards in force.
- To avoid all danger to very young children, it is recommended that this device be installed such that the lowest heated bar is at least 600 mm above the ground.
- This device must only be connected by an authorised person in accordance with the rules and standards in force.
- If the power cable is damaged, it must be replaced by the manufacturer, its customer service or a professional with similar qualification to prevent any hazards.

- When the device is heated for the first time, a slight odour may be noted. This is caused by the evacuation of any traces linked to the manufacture of the device.
- You can access the operating instructions for this device by visiting the manufacturer's website indicated on the warranty card in this manual.
- Our devices are incompatible with energy management systems or load shedding systems with a shut-off function. They will damage the thermostat.
- For safety reasons, it is formally prohibited to refill the devices. If necessary, contact a qualified professional.
- To ensure correct operation of the fan (depending on the model), it is recommended not to obstruct or cover the air outlet (for example with a towel). Otherwise, the fan's safety mode could be triggered.
- Do not place a dressing gown on the control panel.
- Before performing maintenance on the bathroom radiator, switch it off and allow it to cool. Never use abrasive products or solvents.
- Do not install the device directly under a power outlet.
- As the surface of the device can be very hot, pay particular attention if placing delicate clothing on top (e.g.: Ensure that any laundry is colour-fast before placing it on the towel dryer).
- Once installation is complete, remove the protective plastic film from the control panel to prevent the risk of ingestion and suffocation.
- To avoid danger due to accidental resetting of the thermal circuit breaker, this device must not be powered via an external switch such as a timer, or be connected to a circuit that is regularly powered on and off by the electricity supplier.



Appliances carrying this symbol must not be disposed of with household waste. They must be collected separately and recycled.

Products at the end of their life must be collected and recycled in accordance with the local provisions and decrees.



Installing a device at altitude causes an increase in the air outlet temperature (*10 °C per 1000 m change in altitude*). It is highly inadvisable to fit devices above an altitude of 1000 m (risk of malfunction). It is prohibited to fit a vertical device horizontally, and vice-versa.

Installation and Servicing

PREPARING TO INSTALL THE DEVICE

WARNING

INSTALLATION

EXPLORE

USE

ADVANCES FUNCTIONS

HELP

Installation rules

- This device has been designed for installation in a residential setting. For any other scenario, please consult your dealer.
- Installation must be carried out in accordance with good industry practice, and with the standards in force in the country of installation.
- In wet environments such as bathrooms and kitchens, the connection box must be installed at least 25 cm from the floor. The installation must be equipped with a 30 mA protective residual current device.

Keep the device out of the way of any air currents that might disrupt its operation (e.g.: under a ventilation system, etc.).

Do not install it directly under a power outlet.

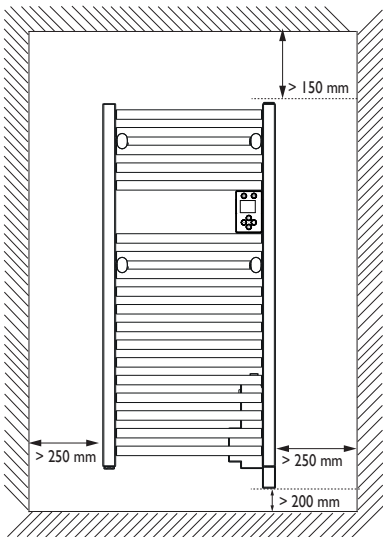

Maintain the minimum distances from furniture when positioning the device. Do not install any shelves above the device.

The power box at the bottom of your device must be at least 5 mm away from your wall to ensure good ventilation.

To avoid all danger to very young children, it is recommended that this device be installed such that the lowest heated bar is at least 600 mm above the ground.

Your device may be installed in area 2 of the bathroom. For safety reasons, it must not be installed in area 0 or 1.

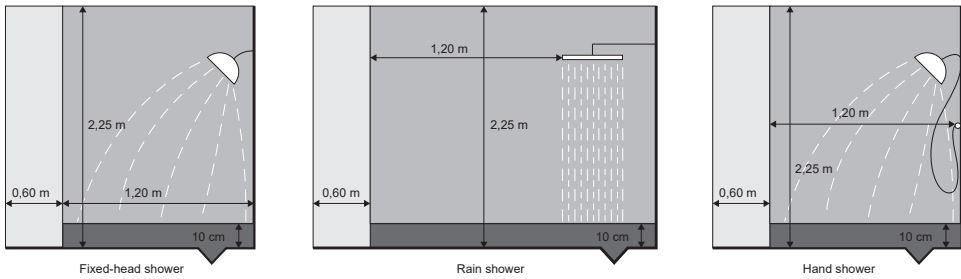
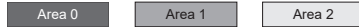
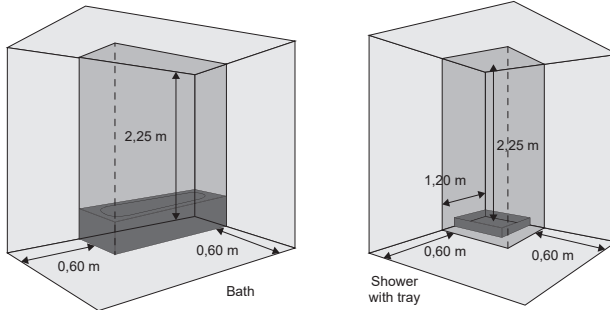

Once you have chosen your mounting location, check that the wall-mounting box is not too far from the device. For safety reasons, the power supply cable must not be extended.

If your appliance is equipped with a fan, it is best to avoid having the junction box located at the back of or just above the fan block.

Use screws and rawl plugs that are suitable for your wall (concrete, plasterboard).

To install your device, use the installation instructions provided with the mounting kit and follow the instructions.

CONNECTING THE DEVICE

Connection rules

- The device must be connected to a 230 V / 50 Hz single-phase power supply.
- The device's power supply must be connected directly to the network after the circuit breaker without an intermediate switch.
- The device will be connected to the mains by means of the device cable via a connection box. In wet environments such as bathrooms and kitchens, the connection box must be installed at least 25 cm from the floor.
- **Earthing is prohibited. Do not earth the pilot wire (black wire).**
- The power supply must be directly connected to the network after the all-pole cut-out device, with a contact opening gap of at least 3 mm, and without an intermediate switch.
- If the power cable is damaged, it must be replaced by the manufacturer, its After-Sales service or a similarly qualified professional to prevent any hazards.
- If using the pilot wire, and if it is protected by a 30 mA residual current device (e.g. bathroom), the pilot wire power supply needs to be protected on this RCD.
- If you wish to use a load-shedding device, select one with a pilot wire output and not with a power output, to avoid damage to the thermostat.

Appliance wiring diagram

- Shut off the power and connect the wires as shown in the diagram below:

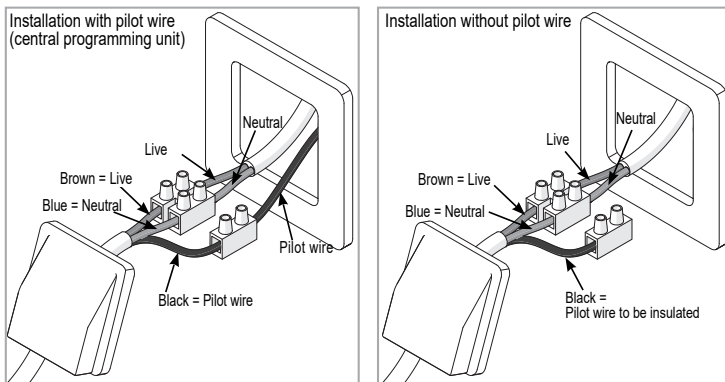

INSTALLING THE HOOKS

Two detachable hooks are supplied.

- 1- Assemble the bolt with the plastic from back side ;
- 2- Assemble the peg with the plastic from front side ;
- 3- Assemble the peg by turning to direction given.

Note: Maximum turning after contact of plastics and tubes: 5 turn

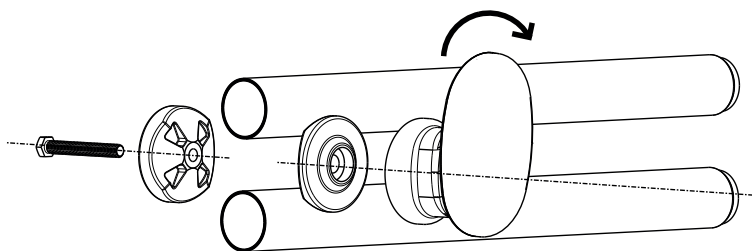

MAINTENANCE

Before any maintenance action, cut the power supply to the device. To maintain the device's performance, it needs to be dusted approximately once a month.

Never use abrasive products or solvents.

CLEANING THE FAN (DEPENDING ON THE MODEL)

Clean the air inlet and outlet grilles using a vacuum cleaner.

The fan is equipped with an anti-dust filter which, when saturated, may cause it to stop (error code Err 6 is displayed on the control panel screen).

Fan overheated	
Clean the filter and check that nothing is obstructing the fan's inflow or outflow of air (Error 06)	
Continue	

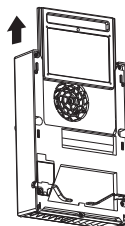

Fan overheated	
Wait a few minutes before restarting the BOOST	
Continue	

For optimal operation, clean your filter regularly.

DECLARATION OF CONFORMITY

RADIO EQUIPMENT REGULATIONS 2017

The Groupe Atlantic Orléans company hereby declares that the equipment referenced below complies with the essential requirements of the Statutory Instruments 2017 N°.1206.

The full EU declaration of conformity for this equipment is also available on request, from our After-Sales service (see the back of this manual for address and telephone number).

Description :	Bathroom radiator with radio card
Model :	TRITDIW / TRITDIW SLIM

Features :

Radio frequency bands used by the Transmitter-Receiver:

2400 to 2483.5 MHz

Maximum radio frequency output: < 20 dBm.

Operating temperature: min. -10 °C; max. +55 °C.

Class 2 radio equipment: can be marketed and commissioned without restriction.

Radio range: from 100 to 300 metres in a free field, variable depending on the associated equipment (the range may be affected by the installation conditions and the electromagnetic environment)

Compliance with the Radio and Electromagnetic Compatibility standards has been checked by the following notified body (no. 0081): LCIE France, Fontenay-aux-Roses.

WARNING

INSTALLATION

EXPLORE

USE

ADVANCES FUNCTIONS

HELP

Explore

WARNING

INSTALLATION

EXPLORE

USE

ADVANCED FUNCTIONS

HELP

OPERATING PRINCIPLE

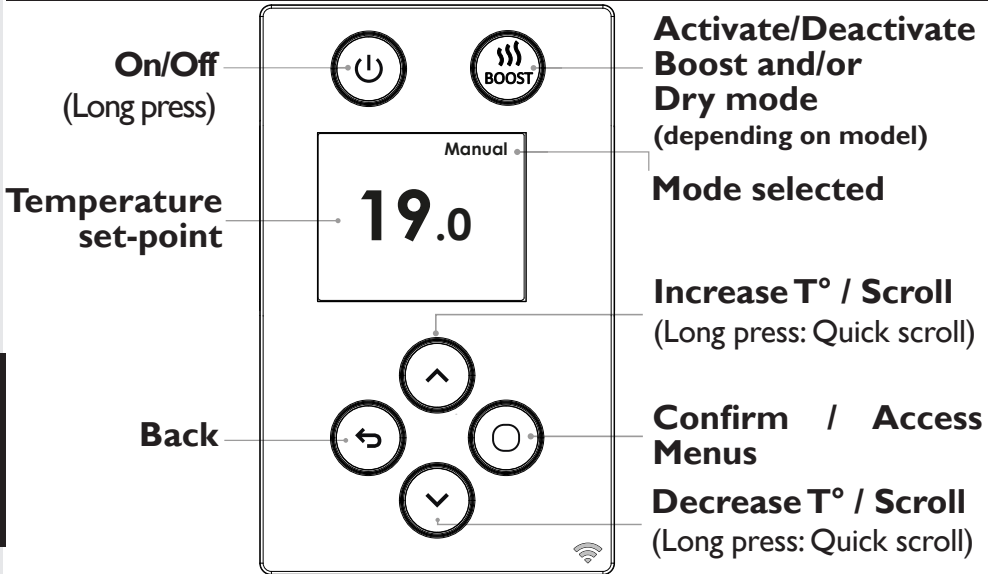



SWITCH

An On/Off switch is located to the rear of the device (right-hand side in the  position on delivery of the device).

Use this switch only for an extended shutdown (outside of heating periods).

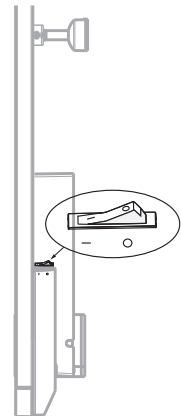
To switch off the device temporarily, use  (long press).



 Good to know: The On/Off button can be used to switch the device to standby. However, this will completely power off your device and you will then need to reset the date and time.

INITIAL SWITCH-ON

Press any button to activate the screen.

- **Select the language.**

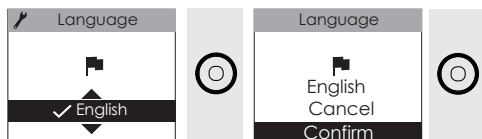

- **Set the day, the month, the year, the hours and the minutes**

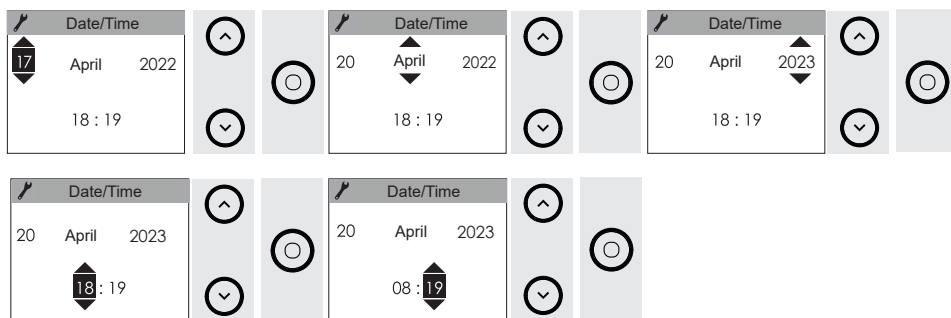

- **The default settings (modifiable) are:**
 - MANUAL mode
 - Bathroom use temperature: 19 °C

STANDBY SCREEN

The device is on standby. It is not heating.

The BOOST function is available.

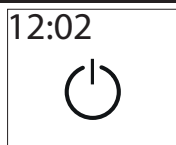

HEATING INDICATOR

"Temperature maintenance" is displayed when the device is operating with stabilised heating to maintain the temperature set-point.



"Temperature increasing" is displayed when the device is heating up to reach the temperature set-point.

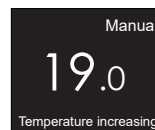

SELECTING THE OPERATING MODE

The device has two operating modes that can be directly modified from the device's control unit or using the *Cozytouch*®.

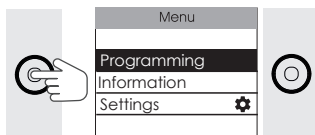

- **Manual mode:** the device follows the temperature you have chosen. It is active by default.

In Manual mode, the device can follow the programme set using a central control unit.

- **Programming:** the device automates the temperature change over the week. The default temperature during occupied periods is 19 °C, and 15.5° C during unoccupied periods.
- Under Programming, two default modifiable user programmes are available.

- Monday to Friday, 19 °C from 6 am to 9 am and from 6 pm to 9 pm;
- Saturday and Sunday, 19 °C from 8 am to 12 noon and from 6 pm to 9 pm.

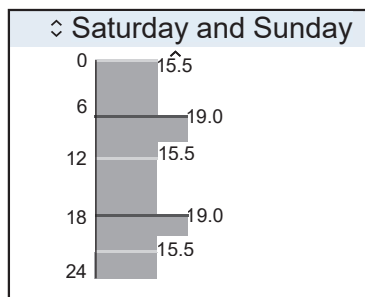
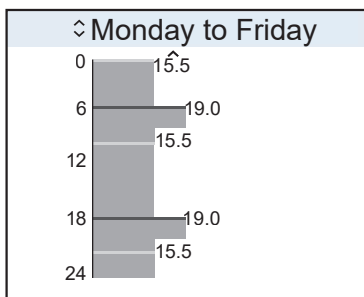

Good to know: If you program your device and want to return to Manual mode, simply deactivate programming.

Programming
Be guided
View/Change
Deactivate

CHOOSE THE TEMPERATURE WHEN THE BATHROOM IS IN USE

I can increase or decrease the temperature with  or  (from 7 °C to 28 °C).

If the programme is active, the temperature will be modified for 2 hours (by default), before returning to its original setting of your programming (exemption).

The duration can be modified from 1 hr to 24 hrs in 1-hour intervals.

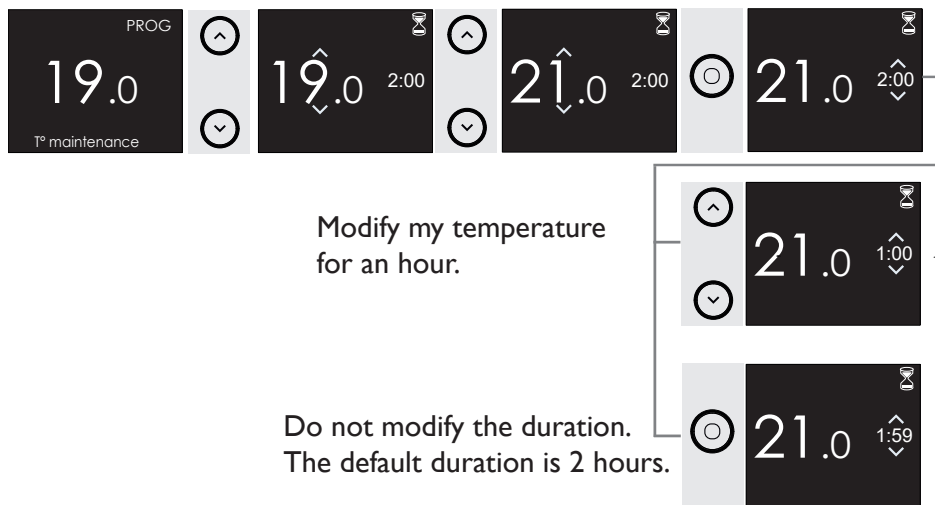

The diagram illustrates the steps to modify the temperature and duration on a thermostat screen. It starts with a screen showing '19.0' and 'T° maintenance'. Pressing the up arrow increases the temperature to '19.0' with a duration of '2:00'. Pressing the up arrow again increases it to '21.0' with a duration of '2:00'. Pressing the center circle icon opens a menu with two options: 'Modify my temperature for an hour.' (with a duration of '1:00') and 'Do not modify the duration. The default duration is 2 hours.' (with a duration of '1:59').

 Good to know: A decrease of 1 °C can result in energy savings of 12%!

SWITCHING THE DEVICE ON/OFF



The diagram shows two ways to interact with the thermostat. On the left, 'Switching on' is shown by a hand long-pressing the power button icon, which leads to a screen displaying '19.0' and 'T° maintenance'. On the right, 'Switching off' is shown by a hand long-pressing the power button icon, which leads to a screen displaying '12:30' and a power button icon.

 Check that the switch located under the device is positioned on **I**.

PROGRAMMING THE DEVICE

You can choose to define or modify the programming either directly on the device case or via the Cozytouch® application.



Good to know: For optimal comfort, we recommend that you set your bathroom radiator to start heating a few minutes before using the bathroom (between 15 and 30 minutes).

I activate programming mode in the Menu

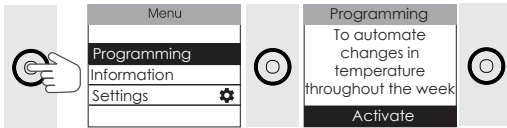

I let myself be guided

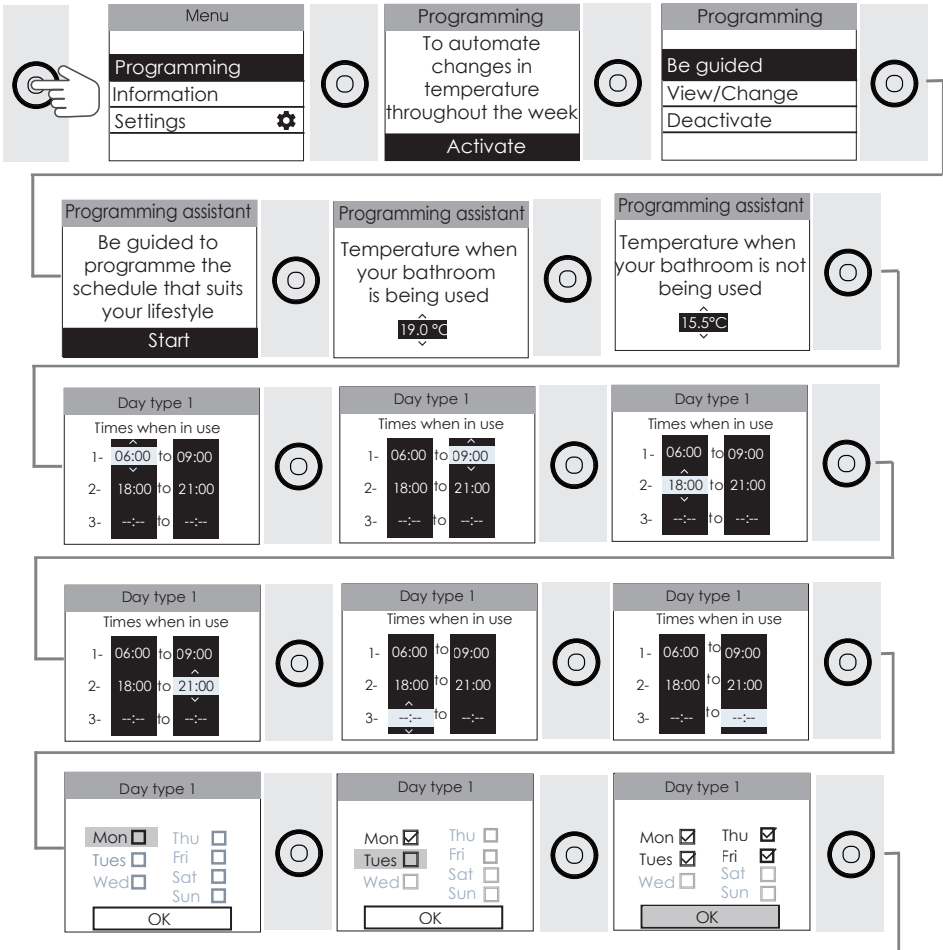

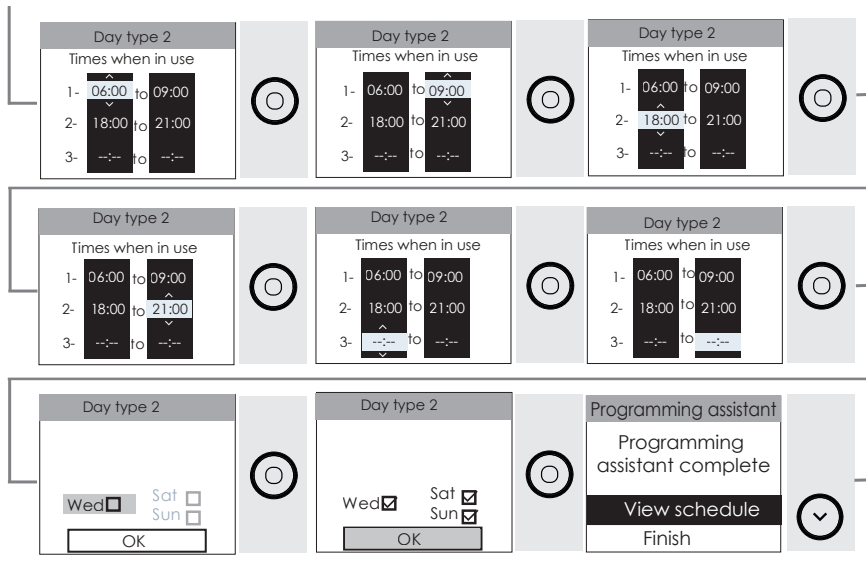

I want to program only one track:

To delete the second programming range and move on to the next step, press the up arrow until you reach ---:-- (just after 11:45 p.m.).

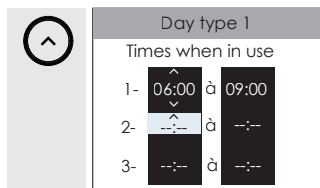

Good to know: after a power outage, the programming is retained. The day and time may need to be reset.

The minimum temperature difference between two heating periods is 60 minutes. If the device is connected to central programming via the pilot wire (programming is deactivated), it follows the commands from your installation's central control unit. When programming is active, only priority commands (OFF and HG) can be used. You can program OFF which corresponds to a temperature of 0°C by lowering the temperature to a minimum.

I modify my programming directly in the schedule

WARNING

INSTALLATION

EXPLORE

USE

ADVANCES FUNCTIONS

HELP

The sequence of screenshots illustrates the following steps:

- Menu:** A hand icon points to the 'Programming' option in the main menu.
- Programming:** The 'View/Change' option is selected.
- Programming:** The 'View/Change' option is highlighted with a checkmark.
- Monday:** The daily temperature schedule for Monday is displayed.
- Monday:** The 'Edit' and 'Copy day' options are shown.
- Monday:** The 'Edit' option is selected, and a '+' icon indicates the start of editing.
- Monday:** The temperature value '19.0' is highlighted.
- Monday:** The temperature value '19.0' is highlighted with a checkmark.
- Monday:** The temperature value '19.0' is highlighted with a checkmark, and the 'OU' (OK) button is visible.
- Monday:** The temperature value '19.0' is highlighted with a checkmark, and the 'OU' button is visible.
- Monday:** The temperature value '19.0' is highlighted with a checkmark, and the 'OU' button is visible.
- Monday:** The temperature value '19.0' is highlighted with a checkmark, and the 'OU' button is visible.
- Monday:** The temperature value '19.0' is highlighted with a checkmark, and the 'OU' button is visible.
- Monday:** The temperature value '19.0' is highlighted with a checkmark, and the 'OU' button is visible.
- Monday:** The temperature value '19.0' is highlighted with a checkmark, and the 'OU' button is visible.

Copy a programming range

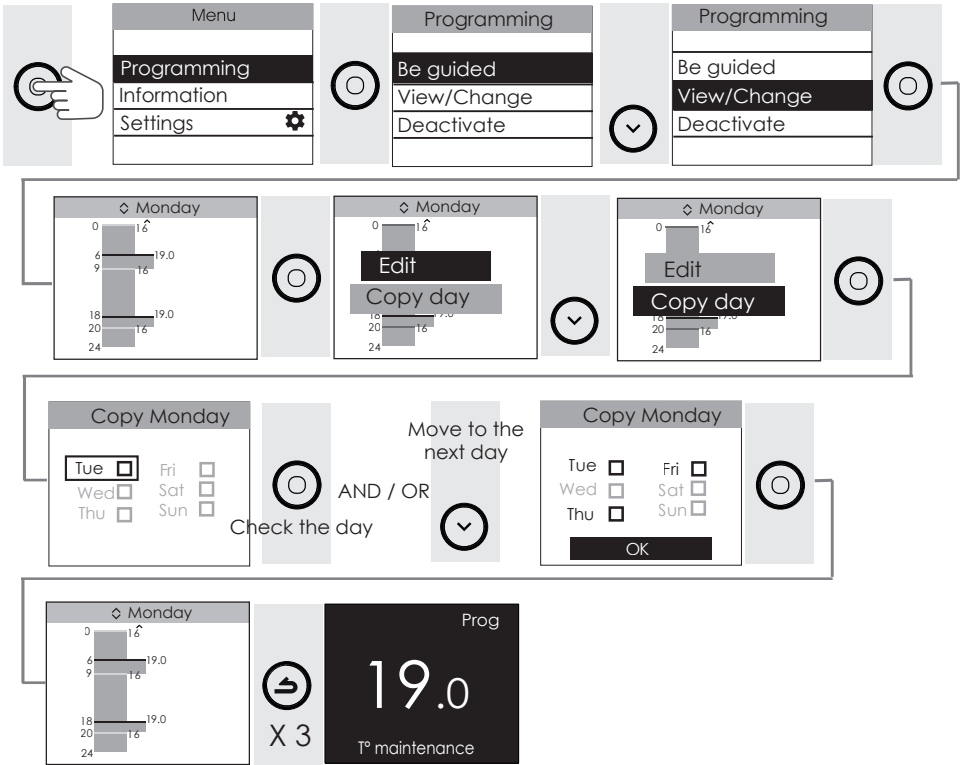

WARNING

INSTALLATION

EXPLORE

USE

ADVANCED FUNCTIONS

HELP

Delete a programming range

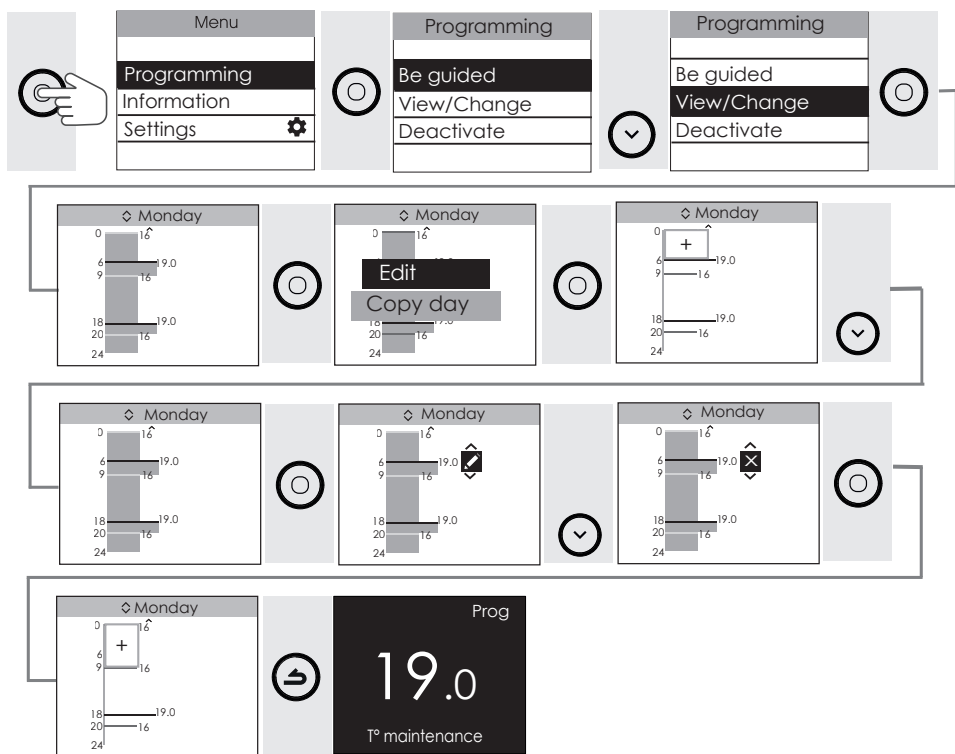

Deactivate programming : Manual mode

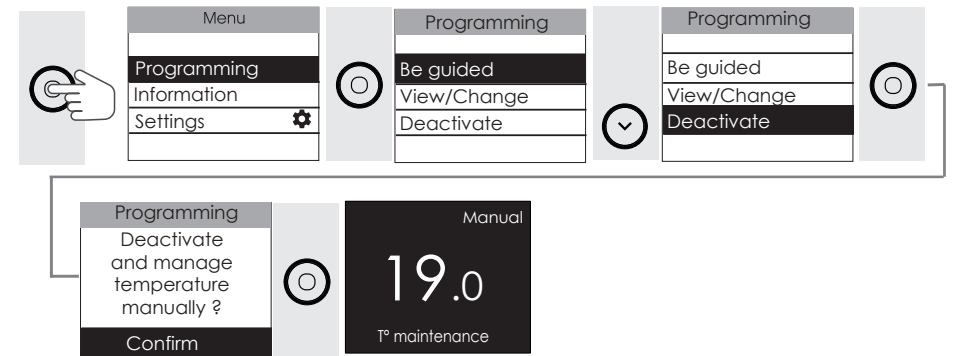

I USE THE BOOST

The Boost function is used to increase the bathroom temperature more quickly. It allows you to heat the room, heat and dry the towels more quickly. In the case of models with a blower, you can choose to activate frame heating alone or with the blower.

I have the model with a fan, I can :

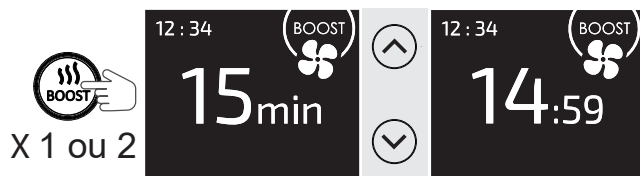

- Start in the same time the fan and the frame to get warm quickly and increase the room temperature by 3°C in less than 15 minutes (may vary depending on the insulation, the volume of the room and the position towel dryer).

To start the Boost, press the  button (1 or 2 times depending on the last Boost used). You can set the Boost duration from 5 minutes to 1 hour with  or . The duration is 15 minutes by default.



To stop before the timer ends, press .

- Start only the frame and dry/heat my towels faster.



To start the Boost, press the  button twice. You can adjust the Boost duration from 5 minutes to 1 hour with  or . Press again to stop drying. The duration is 15 minutes by default.





To stop before the timer ends, press .

I have a model without fan, I can :

- Start the Boost which starts the frame to heat the room and dry/heat my towels more quickly.

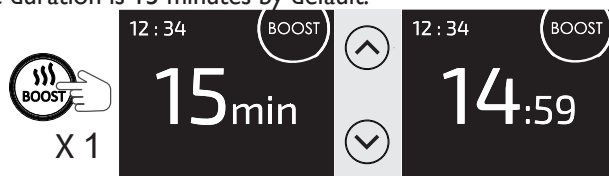
To start the Boost, press the  button. You can adjust the Boost duration from 5 minutes to 1 hour with  or . Press again to stop drying. The duration is 15 minutes by default.



To stop before the timer ends, press .

Advanced functions

MANAGE ENERGY CONSUMPTION

VIEW ENERGY CONSUMPTION DETAILS

The user can view the energy consumption in kWh on the device, as well as an estimate in euros. The meter starts when the bathroom radiator is first switched on.

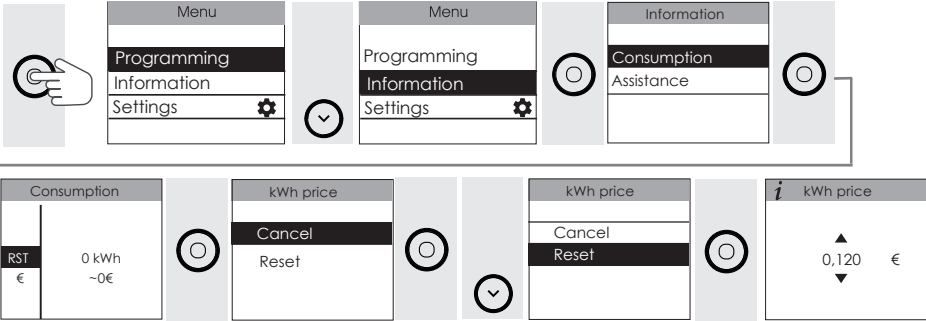

ACCESSING ASSISTANCE

The user can access the user manual on the device.

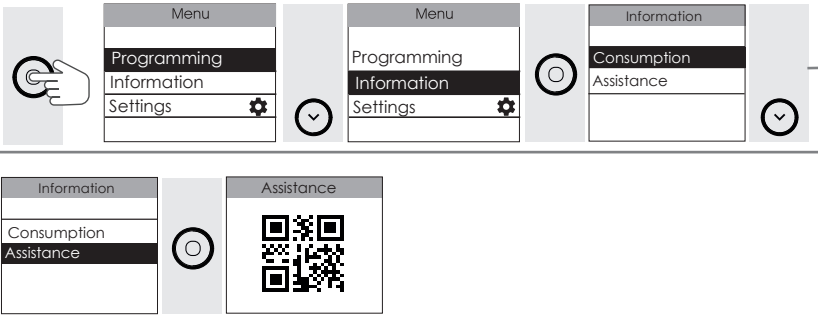



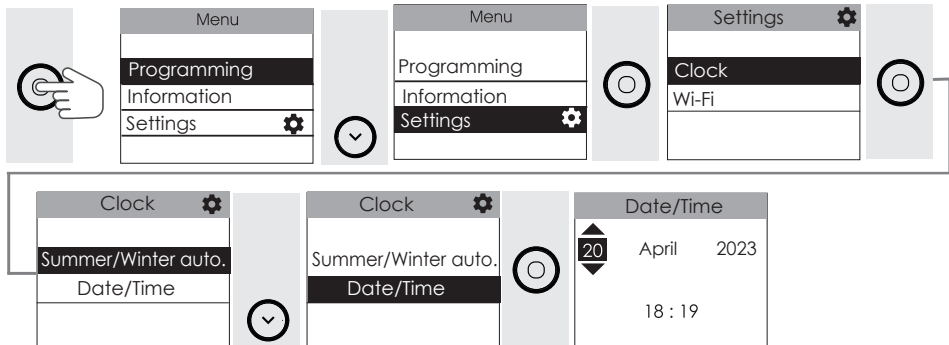

SETTING THE TIME AND DATE

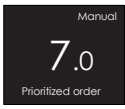

USING A CENTRAL CONTROL UNIT

To use the central control unit, your device must be in Manual mode.

The device follows the commands from the central control system for your installation via a Pilot Wire connection. It will display the commands sent by your control unit. Use your central control unit to perform the operations (*follow the instructions in the manual for your control unit*).

	The control unit sends a Frost-Free command: the device maintains the temperature at 7 °C.
	The control unit sends a load shedding command: the device does not heat up.
	The control unit sends an Eco command: the temperature is reduced by -3.5 °C
	The control unit sends a -1 °C command: the temperature is reduced by 1 °C.
	The control unit sends a -2 °C command: the temperature is reduced by 2 °C.

The pilot wire must be connected. During reduction periods, the device will display the commands sent by the pilot wire.

The temperature can be modified when the device is in MANUAL mode with an Eco, -1 °C or -2 °C command. This temperature modification is maintained until the command is changed via the pilot wire.

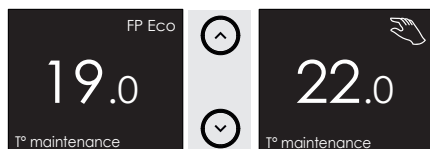

The temporary temperature modification can be cancelled by pressing the Back button.



MANAGING THE DEVICE FROM A SMARTPHONE

WARNING

This device is compatible with our Cozytouch® offer.

Required:

- IOS- and Android-compatible Cozytouch® application. Free to download from the App Store or Google Store;
- Internet router or hub.

INSTALLATION

This installation will enable you to control, program and monitor your device(s) remotely, via a smartphone or tablet.

For example, you can change the set-point temperature, manage your absences by indicating your return date, view the consumption of your device, change the mode, set a programme or activate the Boost and towel drying functions.

EXPLORE

On the app, when you trigger a boost, the boost duration defaults to the duration of the last boost used. If you have not used it before, the duration will be 15 minutes.

If you have a model with a blower, when you trigger a boost, the type of boost triggered (frame heating boost and blower or frame heating boost and towel drying) will also by default be the last boost type used. If you have not used it before, the activated boost will be the frame heating and blower boost.

Connecting your device

All connection or control operations are carried out via the app (*follow the instructions on-screen on your smartphone or tablet*).

USE

FINDING THE WI-FI™ PIN CODE

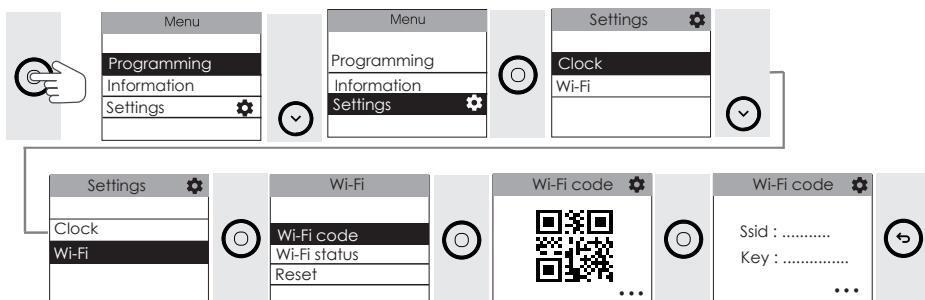

ADVANCED FUNCTIONS

HELP

CHECK THE CONNECTION STATUS AND THE QUALITY OF THE Wi-Fi™

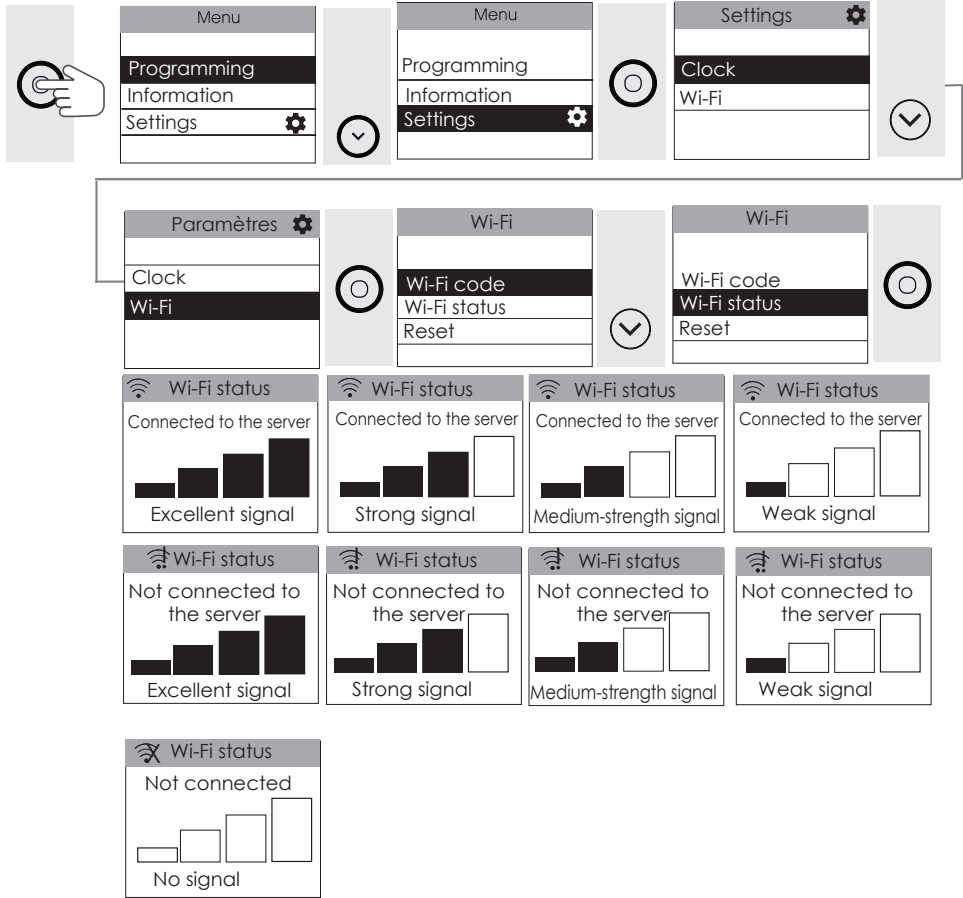

WARNING

INSTALLATION

EXPLORE

USE

ADVANCED FUNCTIONS

HELP

RESET THE WI-FI™

WARNING

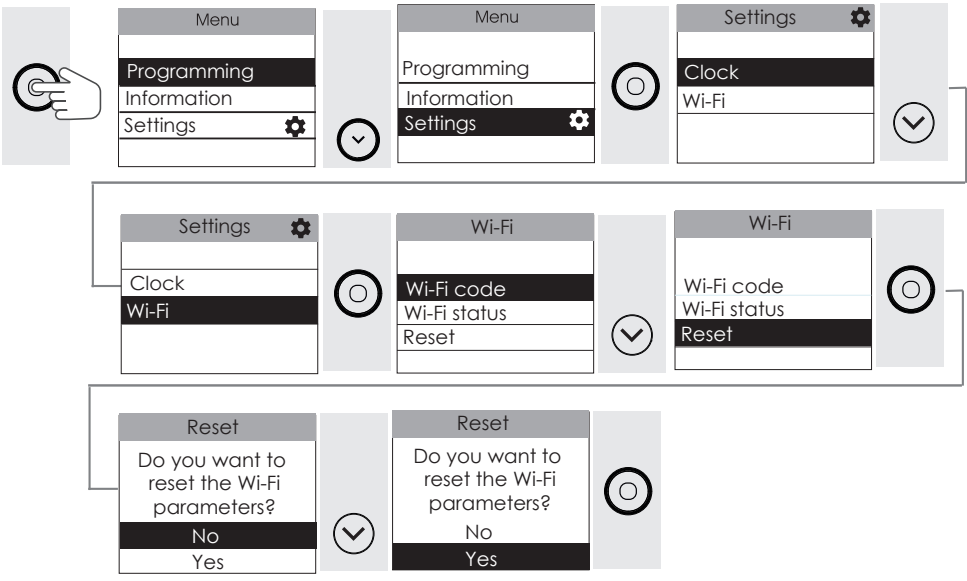

INSTALLATION

EXPLORE

USE

CALIBRATE THE DEVICE

Depending on your installation (location, power rating, size, insulation, etc.), you may record a different room temperature to that displayed on the screen of your device (set temperature). In this case, you can calibrate the temperature on your device so that it matches the room temperature. Please refer to the Expert menu.

Before performing any action, allow the temperature to stabilise for at least 6 hours to the desired temperature. Then perform the calibration. The calibration value is between -3 °C and +3 °C.

Example: the temperature displayed on your device is 20 °C.

The temperature displayed on your thermometer is 18 °C => select the calibration value -2 °C.

ADVANCED FUNCTIONS

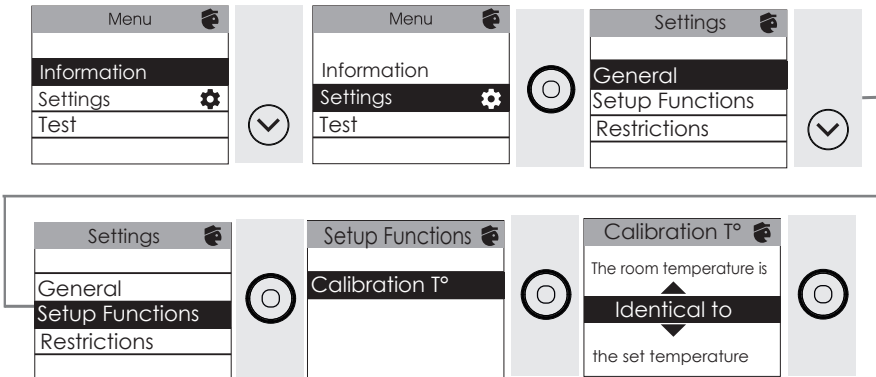

HELP

LOAD SHEDDING

Our devices are compatible with various load shedding systems. However, you must not use mains shut-off load shedding, since these systems are incompatible with our devices. Sudden, inadvertent and repeated power shut-offs can cause premature wear and damage to the electronics boards, which would not be covered by the manufacturer's warranty. During load shedding periods, the screen shows "Prioritized load shedding" if an Off/Load shedding command is sent, and "Priority command" if a Frost-Free command is sent. The device will then return to its initial operation.

ABSENCE OF MORE THAN 48 HOURS (FROST-FREE)

Irrespective of the mode selected, if you are absent for more than 48 hours, we recommend that you select the Frost-Free temperature (7 °C). When you return, set the set-point temperature again to resume normal operation.

 up to **7.0 °C**

LOCKING ACCESS TO THE CONTROLS

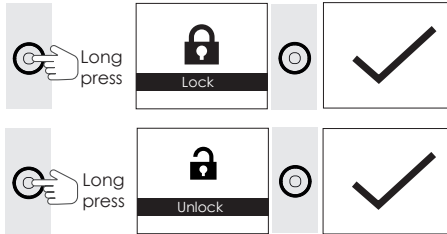

AUTOMATIC BLEED

To increase the device's service life and optimise its operation, there is an automatic bleed built into the upper part of the towel dryer radiator frame. This operates completely autonomously, with no user operations required.

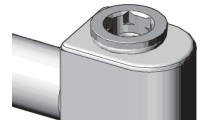

OTHER SETTINGS (EXPERT MENU)

To access the advanced settings, press and hold these two buttons at the same time for more than 3 seconds.

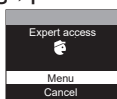

Information on the bathroom radiator

Menu Information Settings Test	Information Heating rate Radiator model Software version Production code	Heating rate Currently : Power level : 62% Frame : No Fan : No	
Menu Information Settings Test	Information Heating rate Radiator model Software version Production code	Information Heating rate Radiator model Software version Production code	Radiator model KELUD LPI 500+1000W/230V~ Ref : XXXXX
Menu Information Settings Test	Information Heating rate Radiator model Software version Production code	Information Heating rate Radiator model Software version Production code	Software version Index software : #1 ID : XXXX
Menu Information Settings Test	Information Heating rate Radiator model Software version Production code	Information Heating rate Radiator model Software version Production code	Production code IHM : 1.0.0

Advanced settings

Menu Information Settings Test	Information Settings Test	Settings General Setup Functions Restrictions
General Sound Language Reset	Sound Enable Disable	
General Sound Language Reset	Language English	Language Français Annuler Confirmer
General Sound Language Reset	CAUTION!!! All your settings will be reset to factory defaults Cancel Reset	CAUTION!!! All your settings will be reset to factory defaults Cancel Reset
	All settings are reset. The device will restart in a few seconds.	Language English Date/Time 20 April 2023 18 : 19

Advanced settings

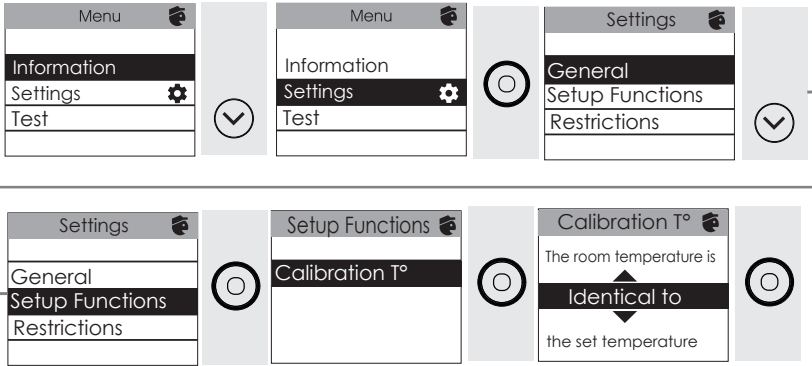

Advanced settings

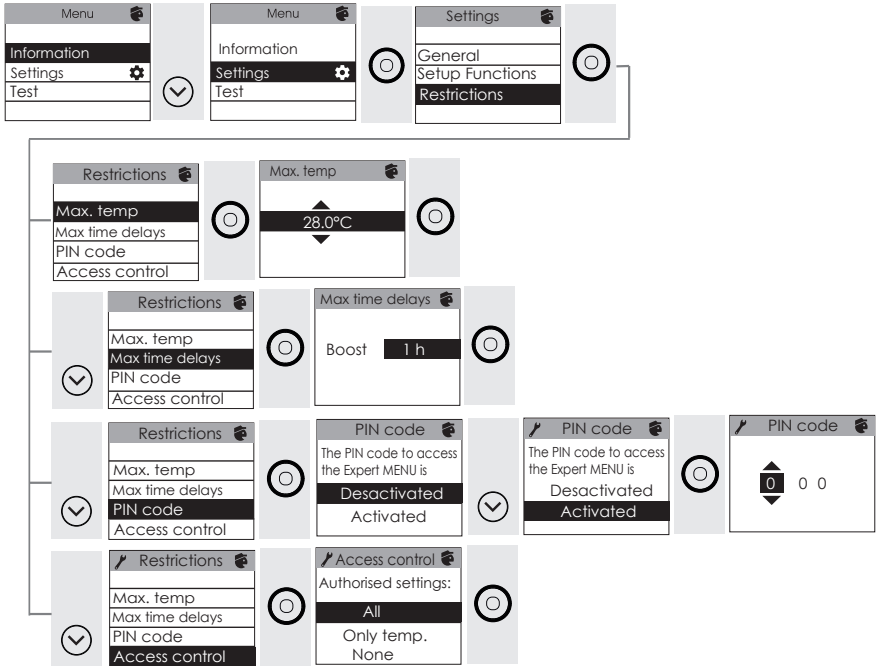

WARNING

INSTALLATION

EXPLORE

USE

ADVANCED FUNCTIONS

HELP

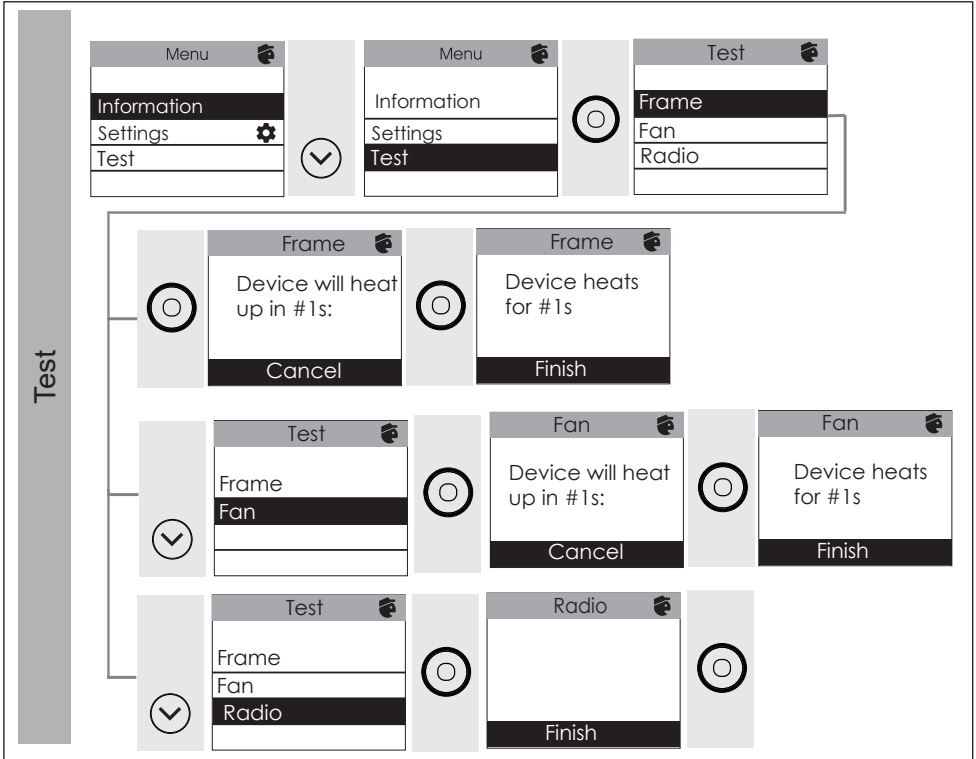

Help

I HAVE A PROBLEM

Problem encountered	Checks to carry out
The control panel screen does not turn on.	<p>Check that the switch below the device is in the I position.</p> <p>Check that the device is connected to the power supply.</p> <p>Press  briefly.</p>
The device does not heat up.	<p>If you are programming, check that you are on a bathroom use time slot.</p> <p>The time set for the period of use corresponds to the product heating start time. If you want the room to be warm when you arrive, we recommend that you set an advance start time for use of the bathroom</p> <p>Check that the installation's circuit breakers are engaged or that the load-shedding device (<i>if present</i>) has not stopped the device from functioning.</p> <p>Check that the device is switched on (switch on the I position).</p> <p>Check the air temperature in the room: if it is too high compared to the set-point temperature, the device will not heat up.</p>
The device is heating constantly	<p>Read the temperature at the bottom right of the device (<i>this is where the sensor is located</i>). If this temperature is below the set-point temperature, then the device should be heating up. If there is a notable difference between the temperature at the bottom right of the device and the ambient temperature of the room, we recommend that you correct the environment around the device. Otherwise, we recommend that you check the device's power in relation to the dimensions of the room and the structure. Also ensure that the product is heating an enclosed area (no influx of air from unheated rooms). In the event of a problem (<i>thermostat blocked, etc.</i>), cut the power to the device (<i>fuse, circuit breaker</i>) for about 10 minutes, then switch it on again.</p> <p>If the phenomenon reoccurs frequently, have the power supply checked.</p>
The device does not heat up enough.	<p>Increase the temperature.</p> <p>If the setting is at its maximum, make the following checks:</p> <ul style="list-style-type: none"> - Check whether another heating method is present in the room. - Check that your device only heats the room in question (door closed). - Check the supply voltage to the device. - Check whether the power of your device is suited to the size of your room.

WARNING

INSTALLATION

EXPLORE

USE

ADVANCED FUNCTIONS

HELP

Problem encountered	Checks to carry out																					
The surface of the device is very hot.	It is normal that the device is hot when operating and the maximum surface temperature is limited in accordance with the NF Electricity standard. If however you feel that your device is still too hot, check that the power is suited to the area of your room (we recommend 100 W/m ² for a ceiling height of 2.50 m or 40 W/m ³), and that the device is not placed in an air current which affects its regulation.																					
Traces of dirt appear on the wall around the device.	In a polluted atmosphere, dirt may appear around the device's air outlets or on the wall. This phenomenon is linked to the poor ambient air quality (cigarette smoke, candles, incense, fireplace, etc.). It is recommended in this case to make sure that the room is properly aerated (ventilation, air intake, etc.).																					
The Expert menu is not accessible.	You have saved a PIN code. You need to enter your code to access the Expert menu (see the "Expert menu" chapter).																					
The device is not responding to the pilot wire commands.	<p>Check that the programming commands are correctly transmitted.</p> <table border="1"> <thead> <tr> <th></th> <th>Comfort</th> <th>Eco</th> <th>Frost Protection</th> <th>Heating off Load shedding</th> <th>Comfort -1 °C</th> <th>Comfort -2 °C</th> </tr> </thead> <tbody> <tr> <td>Signal to be transmitted</td> <td></td> <td></td> <td></td> <td></td> <td></td> <td></td> </tr> <tr> <td>Measurement between the Pilot Wire and neutral</td> <td>0 Volts</td> <td>230 Volt</td> <td>-115 negative Volts</td> <td>+115 positive Volts</td> <td>230 Volts for 3 s</td> <td>230 Volts for 7 s</td> </tr> </tbody> </table> <p>In pilot wire or carrier programming, Frost-Free protection or load shedding commands have priority.</p>		Comfort	Eco	Frost Protection	Heating off Load shedding	Comfort -1 °C	Comfort -2 °C	Signal to be transmitted							Measurement between the Pilot Wire and neutral	0 Volts	230 Volt	-115 negative Volts	+115 positive Volts	230 Volts for 3 s	230 Volts for 7 s
	Comfort	Eco	Frost Protection	Heating off Load shedding	Comfort -1 °C	Comfort -2 °C																
Signal to be transmitted																						
Measurement between the Pilot Wire and neutral	0 Volts	230 Volt	-115 negative Volts	+115 positive Volts	230 Volts for 3 s	230 Volts for 7 s																
An error code is displayed	<p>Err 3: Sensor error. Room temperature too high. Make sure that there is no laundry around the plastic casing.</p> <p>Err 11: heating element fault. Contact your installer.</p> <p>Err 6: Clean the filter (model with fan) and/or check that the air inlet or outlet is not obstructed.</p> <p>Err 10: electrical connection fault. Contact your installer.</p>																					
The screen displays a 	The central control unit sends a lowering command (Eco, temperature -1 °C, -2 °C) and you have changed the temperature. Refer to the section entitled "Using a central control unit".																					

Problem encountered	Checks to carry out
The device does not follow the internal programming commands	Check that the date and time are set.
The device does not follow the external programming commands.	Make sure that the central programming unit is being used correctly (see unit user manual) and that the pilot wire is connected.
The top and bottom parts are less hot than the rest of the device.	<ul style="list-style-type: none"> - At the top, the upper parts are not completely filled to enable thermodynamic fluid expansion. They are heated by conduction. - At the bottom, the lower parts carry back the fluid which has transmitted its heat. <p>This is normal, and is caused by the circulation of the fluid inside the frame.</p>
There may be a slight odour when the device first starts to heat up.	This is normal. It is caused by residual substances used in the manufacture of the device.

Specifications

Model references		TRITD1W / TRITD1W SLIM		
Specification	Symbol	Value	Unit	
Thermal output				
Nominal heat output	P nom	0.3 to 2 300 to 2000	kW W	
Minimum thermal output	P min	0.3 300	kW W	
Maximum continuous thermal output	P max,c	2 2000	kW W	
Auxiliary electricity consumption				
At rated thermal output	el max	0.000	kW	
At minimum thermal output	el min	0.000	kW	
In standby mode	el SB	0.00577 0.577	kW W	
Type of thermal output / room temperature monitoring				
Specification	Unit	Additional information		
Electronic room temperature monitoring and weekly timer.	yes			
Other control options				
Room temperature monitoring with a presence detector.	no			
Room temperature monitoring, with window open detector.	no			
Remote monitoring option.	yes			
Activation adaptive monitoring.	yes			
Activation period limit.	no			
Black globe sensor.	no			
Contact details	Same as identification plate			

CERTIFICAT DE GARANTIE

À CONSERVER PAR L'UTILISATEUR DE L'APPAREIL

■ GARANTIE UTILISATEUR

Conformément aux dispositions légales en vigueur, les utilisateurs bénéficient en tout état de cause de la garantie légale des vices cachés (articles 1641 et suivants du Code Civil) et de la garantie légale de conformité pour les biens de consommation due par le dernier vendeur (articles L217-1 et suivants du Code de la Consommation).

■ GARANTIE CLIENTS PROFESSIONNELS ATLANTIC

Nos appareils sont garantis 2 ans contre tout défaut de fabrication dans les conditions définies dans nos CGV. La garantie comprend l'échange ou la fourniture des pièces reconnues défectueuses après expertise par notre Service Après-Vente, à l'exclusion de tous frais annexes qu'il s'agisse de main-d'œuvre, déplacement, perte de jouissance ou d'exploitation ou de toutes indemnités à titre de dommages et intérêts.

■ CONDITIONS

La garantie ne couvre pas les détériorations provenant notamment, d'une installation non conforme, d'un réseau d'alimentation ne respectant pas la norme NF EN 50160, d'un usage anormal ou du non-respect des prescriptions de ladite notice.

TYPE DE L'APPAREIL* :

N° DE SÉRIE* :

NOM ET ADRESSE DU CLIENT :

DATE D'ACHAT :

BIP

Rue Monge - BP 65

F-85002 LA ROCHE SUR YON

International : Consultez votre installateur

Cachet du revendeur

* Ces renseignements se trouvent sur la plaque signalétique, côté droit de l'appareil.

atlantic



U0766027_A

