

# Câble de raccordement

## V1-W-20M-PUR-V1-G



- Indice de protection IP68 / IP69
- Résistant aux microbes et à l'hydrolyse
- Non halogéné
- La conception spécifique empêche le desserrage et les installations imprécises

Cordon fiche coudée M12 vers prise droite M12 à codage A, 4 broches, câble PUR gris



### Dimensions

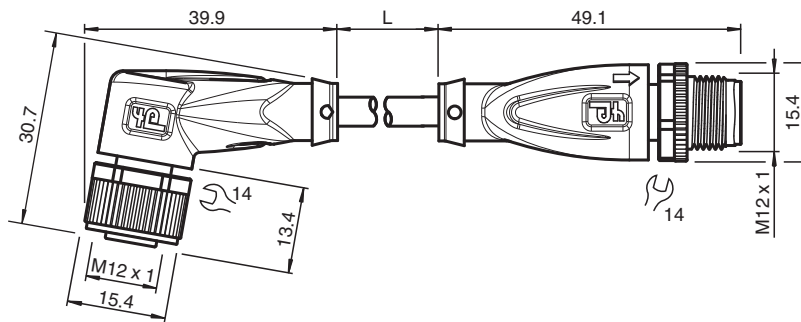

### Données techniques

#### Caractéristiques générales

|                                     |                |                      |
|-------------------------------------|----------------|----------------------|
| Connecteur 1                        |                |                      |
| Raccordement                        |                | Connecteur femelle   |
| Forme constructive                  |                | M12                  |
| Style                               |                | coudé                |
| Verrouillage                        |                | connexion à vis      |
| nombre de pôles                     |                | 4                    |
| Codage                              |                | Codé A               |
| Connecteur 2                        |                |                      |
| Raccordement                        |                | Connecteur mâle      |
| Forme constructive                  |                | M12                  |
| Style                               |                | droit                |
| Verrouillage                        |                | connexion à vis      |
| nombre de pôles                     |                | 4                    |
| Codage                              |                | Codé A               |
| <b>Caractéristiques électriques</b> |                |                      |
| Tension d'emploi                    | U <sub>B</sub> | max. 250 V C.A./C.C. |

Date de publication: 2022-11-28 Date d'édition: 2022-11-29 : 215499\_fra.pdf

Reportez-vous aux « Remarques générales sur les informations produit de Pepperl+Fuchs ».

Groupe Pepperl+Fuchs  
www.pepperl-fuchs.com

États-Unis : +1 330 486 0001  
fa-info@us.pepperl-fuchs.com

Allemagne : +49 621 776 1111  
fa-info@de.pepperl-fuchs.com

Singapour : +65 6779 9091  
fa-info@sg.pepperl-fuchs.com

PEPPERL+FUCHS





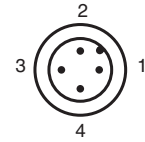
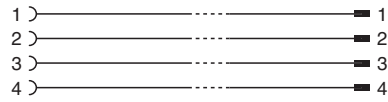
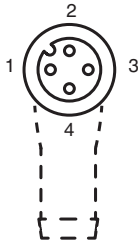

## Données techniques

|                                      |                |   |
|--------------------------------------|----------------|---|
| Courant d'emploi                     | I <sub>B</sub> | max. 4 A  |
| <b>Conformité</b>                    |                |   |
| Degré de protection                  |                | EN 60529  |
| connecteurs multibroches             |                | connecteur M12 x 1 : IEC 61076-2-101                                    |
| Sans halogène                        |                | IEC 60754-1   |
| <b>Conditions environnementales</b>  |                |   |
| Température ambiante                 |                |   |
| Connecteur                           |                | -40 ... 90 °C (-40 ... 194 °F)  |
| Câble, fixe                          |                | -40 ... 80 °C (-40 ... 176 °F)  |
| Câble, flexible                      |                | -25 ... 80 °C (-13 ... 176 °F)  |
| Degré de pollution                   |                | 3   |
| <b>Caractéristiques mécaniques</b>   |                |   |
| Connecteur                           |                |   |
| Couple de serrage                    |                | 0,6 Nm  |
| Protection contre le desserrage      |                | disponible  |
| Installation avec outil              |                | moletage droit et écrou hexagonal SW = 14 mm                            |
| Cycles d'insertion-extraction        |                | min. 100  |
| Degré de protection                  |                | IP68 / IP69   |
| Câble                                |                |   |
| Diamètre d'enveloppe                 |                | 4,8 mm  |
| rayon de courbure                    |                | > 10 x diamètre de la ligne, mobile<br>> 8 x diamètre de la ligne, fixe |
| Force de dénudage des gaines         |                | max. 60 N / 500 mm  |
| Couleur de la gaine                  |                | gris (similaire à RAL 7001)   |
| Nombre de composants                 |                | 4   |
| Section des fils                     |                | 0,34 mm <sup>2</sup>  |
| Couleur des noyaux                   |                | Noyau 1: marron<br>Noyau 2: blanche<br>Noyau 3: bleu<br>Noyau 4: noir   |
| Construction du noyau                |                | 19 x 0,15 mm Ø  |
| Longueur                             | L              | 20 m  |
| Code de câble                        |                | Li 9Y 11YM 4 x 0,34   |
| Compatibilité de la chaîne de halage |                |   |
| Cycles de la chaîne de halage        |                | max. 50 / jour  |
| vitesse de mouvements                |                | max. 0,3 m/s  |
| <b>Matériau</b>                      |                |   |
| Sans halogène                        |                |   |
|                                      |                | oui   |
| Connecteur                           |                |   |
| Connexion à vis                      |                | Zinc moulé sous pression, nickelé                                       |
| Poignée                              |                | TPU, noir   |
| joint d'étanchéité                   |                | FKM   |
| surface de contact                   |                | plaqué or (Au)  |
| inflammabilité                       |                | V-2   |
| Câble                                |                |   |
| enveloppe                            |                | PUR à base de polyether   |
| isolation de fil                     |                | PP  |
| Résistance aux produits chimiques    |                | bien  |
| Résistance microbienne               |                | oui   |
| Résistance à l'hydrolyse             |                | oui   |

## Affectation des broches



## Accessoires

|   |                              |  |
|---|------------------------------|--|
|    | <b>MH V1-SCREWDRIVER</b>     | Tournevis dynamométrique (0,6 Nm)                              |
|    | <b>MH V1-BIT M12</b>         | Capuchon enfichable M12  |
|    | <b>V1/V3-LABELHOLDER</b>     | Porte-étiquette  |
|    | <b>V1/V3-LABEL</b>           | Étiquette de marquage  |
|    | <b>MH V1-Holder</b>          | Support universel modulaire pour connecteurs M12               |
|  | <b>V1-CLIP</b>               | protection de déverrouillage pour connecteur M12               |
|  | <b>V1-MARKING-RING-COLOR</b> | Anneaux de marquage pour connecteurs M12, différentes couleurs |