

BEGA**31 410**

Wandleuchte » Berlin «
Wall luminaire » Berlin «
Applique » Berlin «

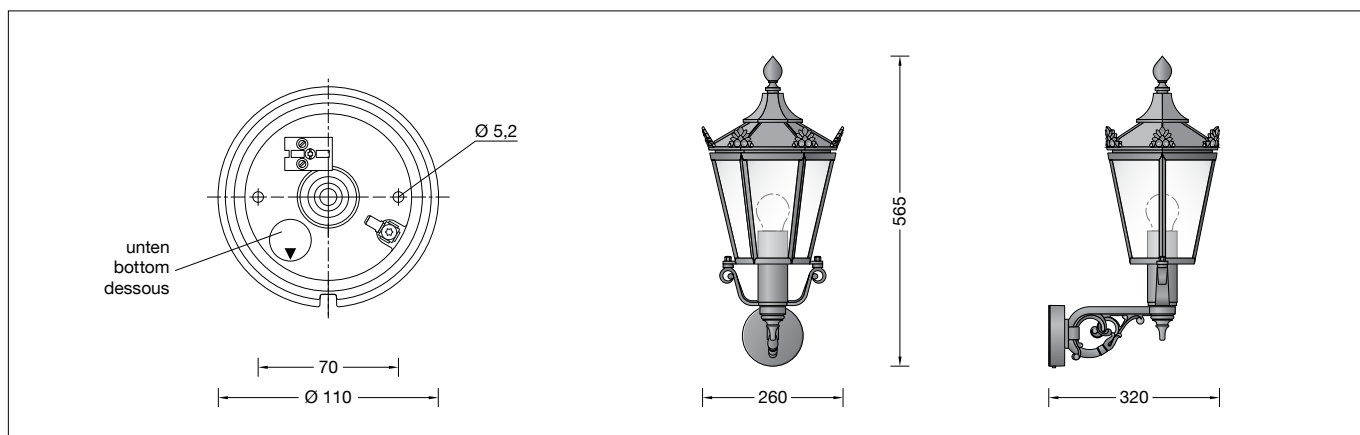



Gebrauchsanweisung

Anwendung

Wandleuchte für viele Beleuchtungsaufgaben an oder in Gebäuden.
Eine Leuchte mit Antikverglasung für brillantes Licht.

Produktbeschreibung

Leuchte besteht aus Aluminiumguss, Aluminium und Edelstahl
Beschichtungstechnologie BEGA Unidure®
Antikverglasung
2 Befestigungsbohrungen ø 5,2 mm
Abstand 70 mm
1 Leitungseinführung für Netzanschlussleitung bis ø 10,5 mm
Anschlussklemme 2,5[□]
mit Steckvorrichtung
Schutzleiteranschluss
Fassung E 27
Schutzklasse I
Schutzart IP 23
Schutz gegen Eindringen fester Fremdkörper ≥ 12 mm und gegen schräg fallendes Sprühwasser bis 60° Neigung
 – Sicherheitszeichen
 – Konformitätszeichen
Gewicht: 3,0 kg

Sicherheit



Für die Installation und für den Betrieb dieser Leuchte sind die nationalen Sicherheitsvorschriften zu beachten.
Die Montage und Inbetriebnahme darf nur durch eine Elektrofachkraft erfolgen.
Der Hersteller übernimmt keine Haftung für Schäden, die durch unsachgemäßen Einsatz oder Montage entstehen.
Werden nachträglich Änderungen an der Leuchte vorgenommen, so gilt derjenige als Hersteller, der diese Änderungen vornimmt.

Instructions for use

Application

Wall luminaire for many lighting tasks on or in buildings.
A luminaire with antique glass diffuser for brilliant light.

Product description

Luminaire made of aluminium alloy, aluminium and stainless steel
BEGA Unidure® coating technology
Antique glass
2 mounting holes ø 5,2 mm
Distance apart 70 mm
1 cable entry for mains supply cable up to ø 10,5 mm
Connecting terminal 2.5[□]
with plug connection
Earth conductor connection
Lampholder E 27
Safety class I
Protection class IP 23
Protected against granular foreign bodies ≥ 12 mm and showers up to 60°
 – Safety mark
 – Conformity mark
Weight: 3.0 kg

Safety



The installation and operation of this luminaire are subject to national safety regulations.
Installation and commissioning may only be carried out by a qualified electrician.
The manufacturer accepts no liability for damage caused by improper use or installation.
If subsequent modifications are made to the luminaire, the person responsible for these modifications shall be considered the manufacturer.

Fiche d'utilisation

Utilisation

Applique pour de nombreuses applications d'éclairage autour ou dans les bâtiments.
Un luminaire avec verres antiques pour une lumière séduisante.

Description du produit

Luminaire fabriqué en fonderie d'aluminium, aluminium et acier inoxydable
Technologie de revêtement BEGA Unidure®
Verres antiques
2 trous de fixation ø 5,2 mm
Entraxe 70 mm
1 entrée de câble pour câble de raccordement jusqu'à ø 10,5 mm
Bornier 2,5[□] avec connecteur embrochable
Raccordement de mise à la terre
Douille E 27
Classe de protection I
Degré de protection IP 23
Protection contre les corps solides ≥ 12 mm et contre chute oblique de gouttes d'eau inclinaison max. 60°
 – Sigle de sécurité
 – Sigle de conformité
Poids: 3,0 kg

Sécurité

Pour l'installation et l'utilisation de ce luminaire, respecter les normes de sécurité nationales.
L'installation et la mise en service ne doivent être effectuées que par un électricien agréé.
Le fabricant décline toute responsabilité pour tout dommage résultant d'une mise en œuvre ou d'une installation inappropriée du produit.
Si des modifications sont apportées ultérieurement au luminaire, l'intervenant sera considéré comme étant le fabricant.

Leuchtmittel

Leuchte mit Schraubsockel E 27
Lampenleistung max. 100 W
Dieses Produkt enthält Lichtquellen der Energieeffizienzklassen E, F

Mitgeliefertes Leuchtmittel
BEGA LED-Lampe **13590**
LED Retrofit 12 W · 1400 lm · 3000 K

Leuchtenbetriebswirkungsgrad: 46.4 %

Für diese Leuchte sind weitere BEGA LED-Leuchtmittel erhältlich:

13584 LED 7 W · 805 lm · 3000 K
13586 LED 7 W · 805 lm · 3000 K
dimmbar
13588 LED 8 W · 1055 lm · 3000 K
13592 LED 12 W · 1400 lm · 3000 K
dimmbar

Ausführliche technische und lichttechnische Daten zu den Leuchtmitteln entnehmen Sie bitte den Datenblättern auf unserer Website.

Montage

Schraube an der Wanddose lösen.
Montageplatte aus Wandarm herausnehmen.
Netzanschlussleitung durch die Leitungseinführung der Montageplatte führen.
Gebrauchslage der Montageplatte "Pfeil unten" beachten.
Montageplatte mit beiliegendem oder anderem geeigneten Befestigungsmaterial am Montagegrund befestigen.
Dabei unbedingt beiliegende Dichtungen verwenden.
Schutzleiterverbindung herstellen und elektrischen Anschluss vornehmen.
Schutzleiterverbindung zwischen Leuchte und Montageplatte herstellen.
Steckverbindung bis zum Anschlag eindrücken.
Gebrauchslage der Leuchte »Pfeil unten« beachten.
Leuchte auf Montageplatte setzen, ausrichten und mit Schraube festsetzen.
Lampe einsetzen.
Glaskorb auf Wandarm setzen und mit den Hutmuttern fest verschrauben.
Leuchtdach auf Glaskorb montieren.
Seitliche Befestigungsschrauben fest anziehen.

Lampenwechsel · Wartung

Anlage spannungsfrei schalten.
Leuchte öffnen und reinigen.
Nur lösungsmittelfreie Reinigungsmittel verwenden. Lampe auswechseln.
Leuchte schließen.
Für Reinigungsarbeiten dürfen keine Hochdruckreiniger verwendet werden.

Lamp

Luminaire with screw base E 27
Lamp output max. 100 W
This product contains light sources of energy efficiency classes E, F

Supplied lamp
BEGA LED lamp **13590**
LED Retrofit 12 W · 1400 lm · 3000 K

Luminaire efficiency: 46.4%

Additional BEGA LED lamps are available for this luminaire:

13584 LED 7 W · 805 lm · 3000 K
13586 LED 7 W · 805 lm · 3000 K
dimmbable
13588 LED 8 W · 1055 lm · 3000 K
13592 LED 12 W · 1400 lm · 3000 K
dimmbable

Detailed technical and lighting data for the lamps can be found in the data sheets on our website.

Installation

Undo screw on wall box.
Disassemble mounting plate from wall arm.
Lead mains supply cable through cable entry of the mounting plate.
Please note the correct position of application of the mounting plate "arrow down".
Fix mounting plate with enclosed or any other suitable fixing material onto the mounting surface.
It is absolutely essential to use the enclosed gaskets.
Make earth conductor connection and make electrical connection.
Make earth conductor connection between luminaire and mounting plate.
Push plug into coupler up to the stop.
Note position of application of the luminaire »arrow down«.
Place luminaire onto the mounting plate, adjust the luminaire and fix with screw.
Insert lamp.
Place luminaire cage on wall arm and fix with cap nuts firmly. Fix luminaire top on luminaire cage.
Fix lateral fixing screws firmly.

Relamping · Maintenance

Disconnect the electrical installation.
Open the luminaire and clean.
Use only solvent-free cleansers.
Change the lamp. Close the luminaire.
When cleaning please do not use high pressure cleaners.

Source lumineuse

Luminaire avec culot E 27
Puissance de lampe max. 100 W
Ce produit contient des sources lumineuses de classe d'efficacité énergétique E, F

Lampe fournie
lampe LED BEGA **13590**
LED Retrofit 12 W · 1400 lm · 3000 K

Rendement du luminaire en service : 46.4 %

Pour ces luminaires, BEGA met d'autres sources lumineuses LED à disposition :

13584 LED 7 W · 805 lm · 3000 K
13586 LED 7 W · 805 lm · 3000 K
pour variation
13588 LED 8 W · 1055 lm · 3000 K
13592 LED 12 W · 1400 lm · 3000 K
pour variation

Les données photométriques détaillées de toutes les lampes figurent dans les descriptifs techniques sur notre site.

Installation

Desserrer la vis à la platine murale.
Retirer la contre-plaque du bras.
Introduire le câble de raccordement par l'entrée de câble de la contre-plaque.
Vérifier la position d'utilisation de la contre-plaque »flèche en bas«.
Fixer la contre-plaque sur le support de montage à l'aide du matériel de fixation fourni ou tout autre matériel de fixation approprié.
Utiliser dans tous les cas les joints fournis.
Mettre à la terre et procéder au raccordement électrique.
Relier le fil de terre entre le luminaire et la contre-plaque.
Enfoncer la fiche dans le connecteur embrochable jusqu'à la butée.
Vérifier la position d'utilisation du luminaire »flèche en bas«.
Poser le luminaire sur la contre-plaque, ajuster et fixer avec la vis. Installer la lampe.
Poser le corps du luminaire sur le bras et fixer fermement avec les écrous borgnes.
Monter le toit du luminaire sur le panier.
Bien serrer les vis latérales.

Changement de lampe · Maintenance

Travailler hors tension.
Ouvrir le luminaire et le nettoyer.
N'utiliser que des produits d'entretien ne contenant pas de solvant.
Changer la lampe. Fermer le luminaire.
Lors des travaux de nettoyage ne pas utiliser de nettoyeur haute pression.

Ersatzteile

LED-Leuchtmittel 3000K	13590
Ersatzglas	14 000 338
Fassung	63 000 105

Spares

LED lamp 3000K	13590
Spare glass	14 000 338
Lampholder	63 000 105

Pièces de rechange

Lampe LED 3000K	13590
Verre de rechange	14 000 338
Douille	63 000 105