

CAMPA

Jobel

Notice d'installation et d'utilisation

Modèle présenté : Jobel 750W Étroit Horizontal Blanc



Muller Intuitiv



BYCert. 6020118



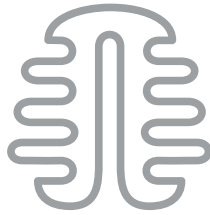

Muller Intuitiv

Dotés de l'intelligence Muller Intuitiv, les radiateurs CAMPA ajustent et personnalisent pièce par pièce le niveau de confort idéal, ils traquent la moindre source de gaspillage pour optimiser les économies d'énergie.

Connectez vos radiateurs avec le module

Muller Intuitiv

with
NETATMO

- Confort Intelligent grâce aux algorithmes Muller Intuitiv.
- Planning de chauffage ajustable au degré pièce par pièce.
- Pilotable par la voix & par Smartphone.
- Suivre ses consommations en kWh.
- Les modules plug'n play s'installent en quelques minutes.



www.muller-intuitiv.com



Caution, hot surface
Attention surface très chaude.

ATTENTION - Certaines parties de ce produit peuvent devenir très chaudes et provoquer des brûlures. Il faut prêter une attention particulière en présence d'enfants et de personnes vulnérables.

Il convient de maintenir à distance les enfants de moins de 3 ans, à moins qu'ils ne soient sous surveillance continue.

Les enfants âgés entre 3 ans et 8 ans doivent uniquement mettre l'appareil en marche ou à l'arrêt, à condition que ce dernier ait été placé ou installé dans une position normale prévue et que ces enfants disposent d'une surveillance ou aient reçu des instructions quant à l'utilisation de l'appareil en toute sécurité et en comprenant bien les dangers potentiels. Les enfants âgés entre 3 ans et 8 ans ne doivent ni brancher, ni régler, ni nettoyer l'appareil, ni réaliser l'entretien de l'utilisateur.

Cet appareil peut être utilisé par des enfants âgés d'au moins 8 ans et par des personnes ayant des capacités physiques, sensorielles ou mentales réduites ou dénuées d'expérience ou de connaissance, s'ils (si elles) sont correctement surveillé(e)s ou si des instructions relatives à l'utilisation de l'appareil en toute sécurité leur ont été données et les risques encourus ont été appréhendés.

Les enfants ne doivent pas jouer avec l'appareil.

Le nettoyage et l'entretien par l'utilisateur ne doivent pas être effectués par des enfants sans surveillance.



IMPORTANT : NE PAS COUVRIR

Si l'appareil est recouvert, il y a risque de surchauffe. Le logo ci-dessus rappelle ce risque. Il est donc formellement interdit de couvrir ou d'obstruer les entrées ou les sorties d'air au risque d'incidents ou de dégradations de l'appareil.

Le raccordement électrique de cet appareil doit impérativement être effectué hors tension par une personne qualifiée. Toutes les interventions sur les appareils doivent être effectuées hors tension et par un personnel qualifié et agréé.

Si l'appareil comporte une façade en verre, ne pas l'utiliser si celle-ci est endommagée.

Veillez à ne rien introduire dans l'appareil.

(*) La présente notice a été établie au moment de la fabrication de l'appareil et conformément aux normes en vigueur à cette date. La société se réserve le droit de modifier à tout moment la notice d'installation et d'utilisation afin de prendre en compte les normes et l'évolution de celles-ci.

Sécurité :

Afin d'éviter les accidents et les blessures, lors de la manipulation de l'appareil, veuillez à porter les équipements de protections individuels recommandés.



Gants
de protection



Vêtements
de protection



Lunettes
de protection



Chaussures
de protection

Avant propos :

- Vous venez d'acquérir ce radiateur rayonnant à inertie pilotée à façade acier et pierre de lave Campa équipé de toutes les nouvelles fonctions intelligentes et nous vous remercions de ce choix, témoignant ainsi de votre confiance.
- Cet appareil a été étudié, conçu et réalisé en France avec soin pour vous donner entière satisfaction.
- Il est important de bien lire cette notice en entier avant l'installation et la mise en route de votre appareil.

Dispositions générales :

La présente notice a été établie en fonction des normes en vigueur en France, pays d'installation de l'appareil, (norme NFC 15-100) au jour de la fabrication de l'appareil.

Nous nous réservons le droit de modifier à tout moment la présente notice afin de se conformer à l'évolution des normes en vigueur.

L'installation et la maintenance de nos appareils doivent être assurées par du personnel qualifié et agréé dans le domaine du fonctionnement des appareils électriques et ayant effectué une formation de sécurité.

Nous déclinons toute responsabilité quant aux conséquences de l'utilisation de l'appareil dans les cas suivants :

- utilisation du radiateur en dehors des consignes qui figurent sur la présente notice.
- non vérification préalable de la bonne tension du réseau (courant alternatif).

Les triangles de mise en garde de la notice doivent être strictement respectés. Compte tenu de la diversité des normes en vigueur, si l'appareil est utilisé dans un autre pays que celui d'achat, le faire vérifier par du personnel qualifié.

Conservez la notice même après installation de l'appareil.

SOMMAIRE

1. CARACTERISTIQUES	p6
2. RECOMMANDATIONS DE MISE EN PLACE	p8
3. RACCORDEMENT ELECTRIQUE	p9
4. INSTALLATION ET FIXATION	p10
5. COMMENT UTILISER VOTRE APPAREIL	p15
5.1. MISE EN FONCTIONNEMENT DE L'APPAREIL	p15
5.2. REGLAGE DE LA TEMPERATURE DE CONSIGNE	p16
5.3. FONCTIONNEMENT AUTOMATIQUE	p16
5.4. FONCTIONNEMENT MANUEL	p16
5.5. AUTRES PARAMETRAGES	p17
5.6. PROGRAMMATION (Heure, Jour, Programme...)	p24
5.7. RETOUR PARAMETRAGE USINE	p29
6. AIDE AU DIAGNOSTIC	p30
7. CONSEILS - ENTRETIEN	p31
8. IDENTIFICATION DES APPAREILS DE CHAUFFAGE	p32

1. CARACTERISTIQUES

Référence		Puissance (W)	I (A)	H (mm)	L (mm)	Epaisseur avec Dossieret (mm)	Poids (kg)
Modèles Horizontaux	JOB08H	750	3.3	600	570	130	15
	JOB010H	1000	4.3		670		16
	JOB013H	1250	5.4		910		22
	JOB015H	1500	6.5		1150		28
	JOB020H	2000	8.7				
Modèles Etroits Horizontaux	JOED08H	750	3.3	400	950	130	12
	JOED10H	1000	4.3		1050		13
	JOED15H	1500	6.5		1250		16
Modèles Etroits Verticaux	JOED08V	750	3.3	1050	400	130	13
	JOED10V	1000	4.3	1250			15
	JOED15V	1500	6.5	1500			18

1. CARACTERISTIQUES (suite)

Identification de l'appareil	
Type d'appareil :	Appareil de chauffage électrique décentralisé à action directe et à poste fixe

Références	Caractéristiques					
	Puissance thermique			Consommation d'électricité auxiliaire		
	Puissance thermique nominale	Puissance thermique minimale (indicative)	Puissance thermique maximale continue	À la puissance thermique nominale	À la puissance thermique minimale	En mode veille
	P_{nom}	P_{min}	$P_{max,c}$	$e_{l,max}$	$e_{l,min}$	$e_{l,SB}$
JOB08H	0,75	n.d.	0,75	0,000	0,000	0,001
JOB10H	1,0	n.d.	1,0	0,000	0,000	0,001
JOB13H	1,25	n.d.	1,25	0,000	0,000	0,001
JOB15H	1,5	n.d.	1,5	0,000	0,000	0,001
JOB20H	2,0	n.d.	2,0	0,000	0,000	0,001
JOED08H	0,75	n.d.	0,75	0,000	0,000	0,001
JOED10H	1,0	n.d.	1,0	0,000	0,000	0,001
JOED15H	1,5	n.d.	1,5	0,000	0,000	0,001
JOED08V	0,75	n.d.	0,75	0,000	0,000	0,001
JOED10V	1,0	n.d.	1,0	0,000	0,000	0,001
JOED15V	1,5	n.d.	1,5	0,000	0,000	0,001

Caractéristiques	Unité
Type de contrôle de la température de la pièce	
Contrôle électronique de la température de la pièce	oui
Contrôle électronique de la température de la pièce et programmeur hebdomadaire	oui
Autres options de contrôle	
Contrôle de la température de la pièce, avec détecteur de fenêtre ouverte	oui
Contrôle de la température de la pièce, avec détecteur de présence	oui
Option contrôle à distance	oui

2. RECOMMANDATIONS DE MISE EN PLACE

- Cet appareil de chauffage électrique direct est destiné à assurer le chauffage d'ambiance des locaux de type habitat ou assimilables, individuels ou collectifs, neufs ou existants.

- Dans les salles d'eau, l'appareil peut être installé dans les volumes 2 ou hors volume (Fig. A).

- L'appareil ne doit pas être installé sous une prise de courant.

Installation des appareils

L'installation doit être conforme aux normes en vigueur dans le pays d'installation (NFC 15-100 pour la France).

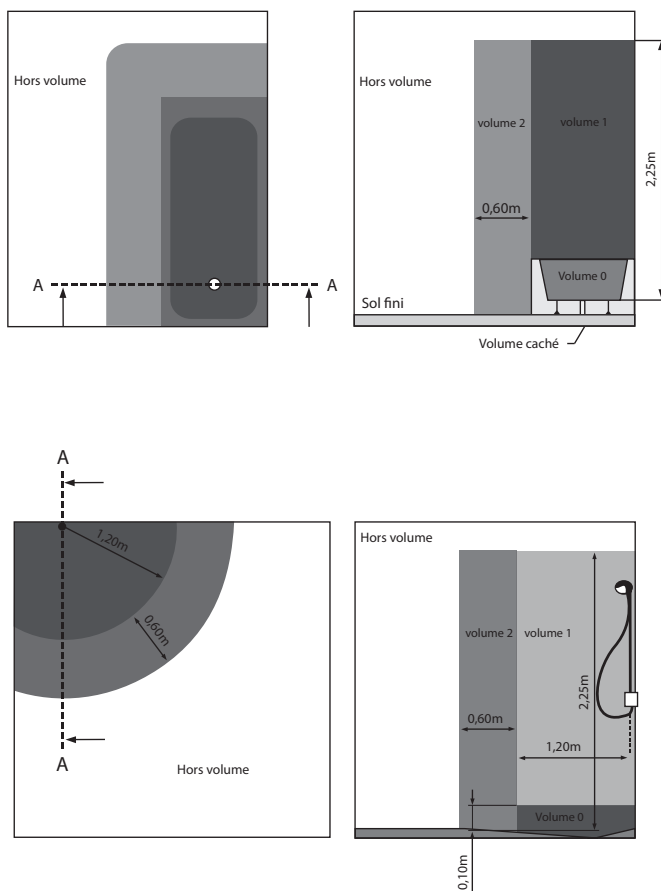

Fig. A

3. RACCORDEMENT ELECTRIQUE

- L'installation doit comporter un dispositif de coupure omnipolaire ayant une distance d'ouverture des contacts d'au moins 3 mm.
- L'installation doit être conforme aux normes en vigueur dans le pays d'installation (NFC 15-100 pour la France).
- L'alimentation électrique doit être protégée par un dispositif différentiel résiduel de courant assigné au plus égal à 30 mA, notamment dans le cas d'une installation dans un local contenant une baignoire ou une douche.
- Si le câble d'alimentation est endommagé, il doit être remplacé par le fabricant, son service après-vente ou une personne de qualification similaire afin d'éviter un danger.
- Vérifier le serrage correct des fils dans les bornes de la boîte de raccordement murale.

Schéma de raccordement

AVEC UTILISATION DU FIL PILOTE

Cordon de l'appareil

Réseau 230 V

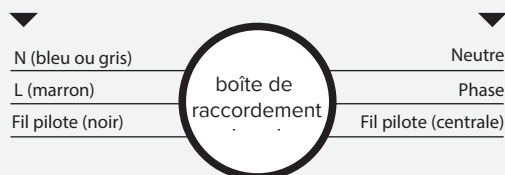

SANS UTILISATION DU FIL PILOTE

Cordon de l'appareil

Réseau 230 V

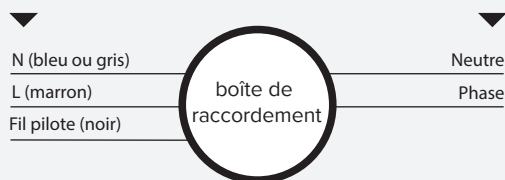

Respecter le sens de branchement :

MARRON = PHASE,

BLEU ou GRIS = NEUTRE,

NOIR = FIL PILOTE

Le fil noir ne doit en aucun cas être raccordé à une borne de terre ou au fil VERT / JAUNE.

Mode	Signal à transmettre	Mesure par rapport au neutre
Confort	—	0 Volt
Eco	⌒	230 Volts
Hors-gel	⌒	115 Volts négatif
Arrêt Chauffage	⌒	115 Volts positif
Conf. -1°C	⌒	230 Volts/3s
Conf. -2°C	⌒	230 Volts/7s

NOTA : Les ordres de programmation sont distribués par les signaux ci-contre, mesurés par rapport au Neutre.

4. INSTALLATION ET FIXATION

- Respecter par rapport au sol, aux parois, aux voilages, etc ..., les distances minimales conseillées par les figures D (page 12).
- Présenter le dossier sur le mur en s'assurant qu'il est orienté dans le bon sens et faire le repérage des 6 emplacements de fixation (Fig. D, page 12).

Le poids important de ce type de radiateur nécessite de grandes précautions dans sa manipulation et son installation.

De ce fait, nous vous fournissons spécialement dans un sachet séparé, 2 types de chevilles de fixation qui couvrent l'ensemble des matériaux pouvant être utilisés dans la construction d'un habitat.

En fonction de la nature des matériaux, nous vous demandons d'être très vigilant dans le choix des chevilles de fixation.

En effet, notre responsabilité ne saurait être engagée si les conditions de pose du radiateur n'étaient pas conformes au respect des règles de l'art dans ce domaine.

- Procéder au perçage et à la mise en place des chevilles appropriées.
- Fixer le dossier aux 6 endroits prévus à cet effet, en prenant soin de monter les rondelles en acier zingué fournies avec votre appareil conformément au schéma de la figure B (page10).

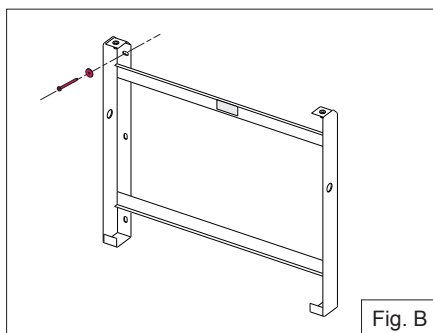

4. INSTALLATION ET FIXATION (suite)

Emplacement shunt

Logement module de connexion

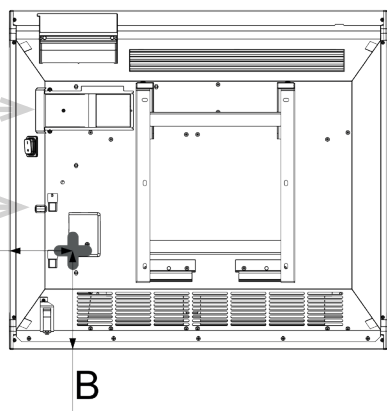

Position du câble d'alimentation

Référence	A	B
JOBD08H	113	174
JOBD10H		
JOBD13H		
JOBD15H		
JOBD20H		
JOED08H	491	133
JOED10H	546	
JOED15H	636	
JOED08V	185	665
JOED10V		
JOED15V		

(Dimensions données en mm)

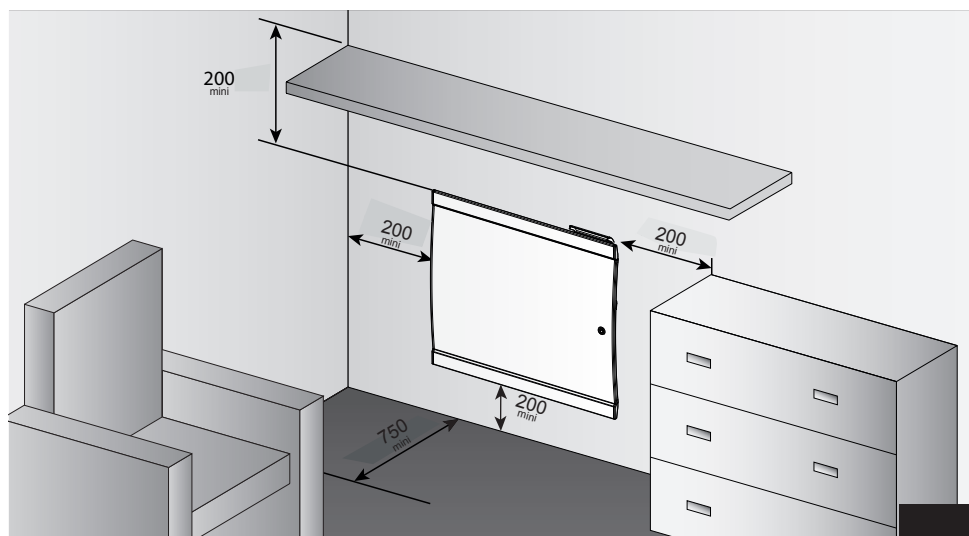

- Evitez d'installer l'appareil dans un courant d'air susceptible de perturber sa régulation.

- Respecter les distances minimales d'installation au sol, aux parois, aux meubles, aux voilages ... (Fig. C)

- Pour bénéficier au mieux de la détection de présence, nous vous recommandons de ne pas occulter le dispositif de détection.

4. INSTALLATION ET FIXATION (suite)

Référence	A	B	C	D	E
JOBD08H	195	241	147	147	349
JOBD10H	249				
JOBD13H	384				
JOBD15H					
JOBD20H	662				
JOED08H	365	287	52.5	52.5	339
JOED10H	595	237			
JOED15H	595	327			
JOED08V	195	94	293.5	293.5	420
JOED10V			413.5	413.5	434
JOED15V			533.5	533.5	444

(Dimensions données en mm)

* Pour l'introduction du module de l'interface de programmation (option), il est conseillé de laisser une distance de 300mm entre l'angle du mur et l'appareil suivant la position du fourreau récepteur.

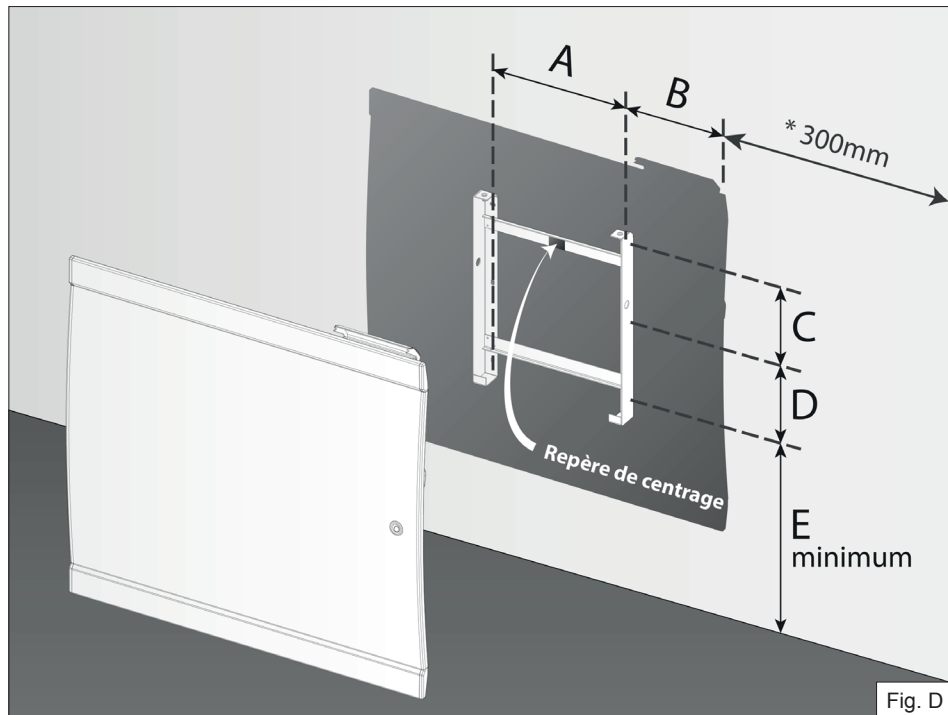

4. INSTALLATION ET FIXATION (suite)

Une fois le dossieret fixé :
Soulever l'appareil, en l'inclinant
vers vous, pour l'enclencher sur
la partie basse du dossieret.

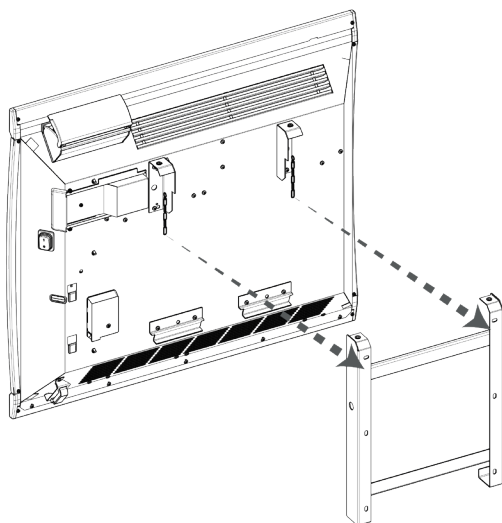
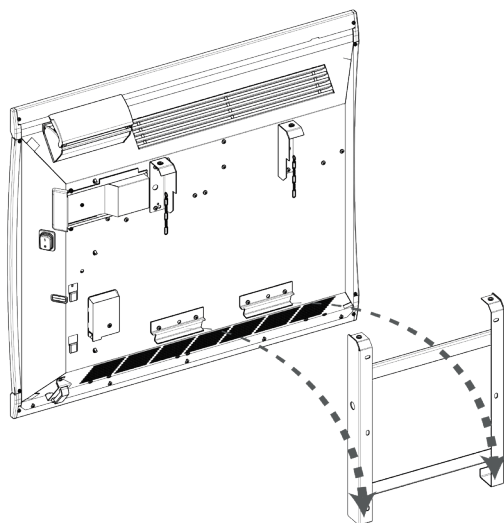

Accrocher impérativement
les deux chaînettes dans les
trous de sécurité du dossieret.

4. INSTALLATION ET FIXATION (suite)



Verrouiller impérativement la fixation de l'appareil sur le support mural par une des deux vis prévues à cet effet, au minimum.

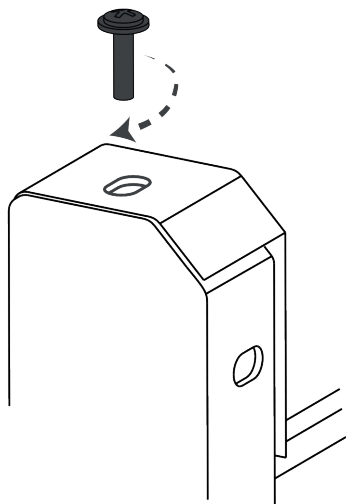

Le verrouillage fait fonction de sécurité enfant. Assurez-vous qu'il soit correctement verrouillé pour une utilisation sécurisée de votre appareil.



Maintenir l'appareil lors du déverrouillage.

5. COMMENT UTILISER VOTRE APPAREIL

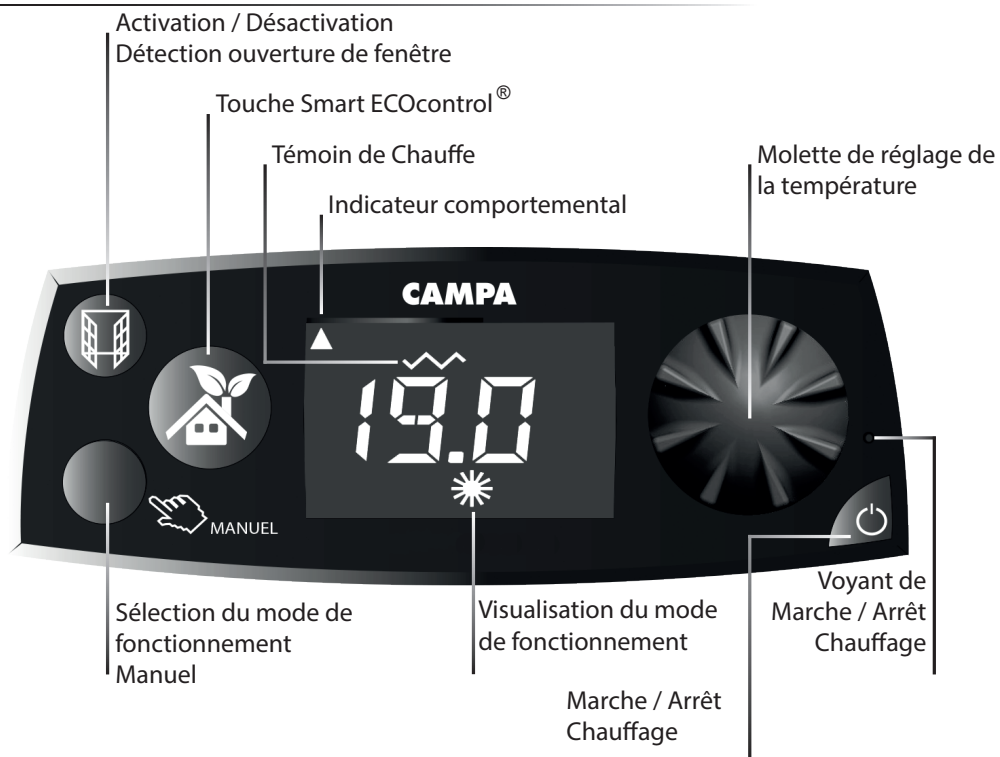

i Veiller à enlever la pellicule de protection du boîtier

5.1. MISE EN FONCTIONNEMENT DE L'APPAREIL

Mettre l'interrupteur Marche / Arrêt en position «1» pour la mise sous tension de l'appareil.

Le voyant de Marche / Arrêt chauffage du thermostat s'allume en rouge.

i L'interrupteur marche/arrêt est situé à l'arrière de l'appareil. Utiliser cet interrupteur uniquement pour un arrêt prolongé (hors périodes de chauffe).

 Après un arrêt prolongé, un nouveau réglage du jour et de l'heure peut être nécessaire.

Le bouton  du boîtier permet la mise en marche, ou l'arrêt, de la fonction chauffage de votre appareil.

À la mise en marche, le buzzer s'active, l'écran et le voyant vert s'allument.

À la mise en arrêt, le buzzer s'active, l'écran affiche  et le rétroéclairage se coupe après quelques secondes

Le témoin de chauffe  indique la mise en chauffe de l'appareil. Lorsque la température souhaitée est stabilisée, ce voyant s'allume et s'éteint selon les besoins de chauffe.

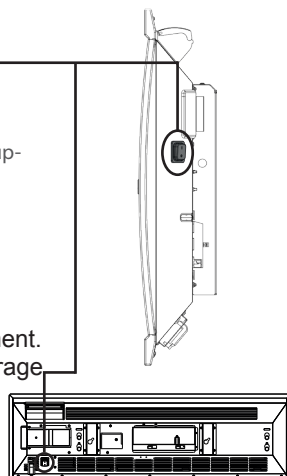

5. COMMENT UTILISER VOTRE APPAREIL (suite)

5.2. REGLAGE DE LA TEMPÉRATURE DE CONSIGNE

La molette + et -  permet d'augmenter ou de diminuer la température souhaitée.

Si elle correspond à votre température de confort idéal, il est possible de la mémoriser en appuyant 3s sur la touche .

Pour ajuster la température à sa valeur optimale, il faut la laisser se stabiliser pendant quelques heures en maintenant la pièce fermée.

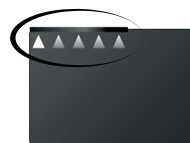

 Pendant le réglage, un indicateur permet de contrôler mais aussi d'ajuster la température désirée en fonction de son impact sur la consommation.

Ce réglage est disponible en mode Confort (manuel ou automatique).





5.3. FONCTIONNEMENT AUTOMATIQUE, TOUCHE « Smart ECOcontrol[®] »

Un appui sur la touche  permet un fonctionnement automatique en suivant votre planning de chauffe (programmation des plages **Confort** et **Eco**) et vos préférences de réglage (température de consigne favorite, détection d'absence, d'ouverture de fenêtre ...).

 Vos préférences de réglage automatique sont mémorisées en appuyant 3s sur la touche . Par défaut, le réglage mémorisé est : 19°C en température favorite, détection d'ouverture de fenêtre et détecteur d'absence activés.

5.4. FONCTIONNEMENT MANUEL, TOUCHE «MANUEL»

Un appui sur la touche   permet de prendre la main sur le fonctionnement automatique de l'appareil.

Les fonctions automatiques sont désactivées (la détection d'absence, la programmation et les ordres d'abaissement envoyés via le Fil Pilote), et l'appareil se positionne:

- soit en mode **Confort** (possibilité d'ajuster la température désirée)
- soit en mode **Eco** (conseillé pour les absences de courte durée)
- soit en mode **Hors-gel** (conseillé pour les absences supérieures à 24h)

5. COMMENT UTILISER VOTRE APPAREIL (suite)

5.5. AUTRES PARAMÉTRAGES

5.5.1. MODE ECONOMIQUE «ECO»

Appuyer successivement sur  jusqu'à ce que le mode Economique s'affiche.



Pour visualiser la consigne **Eco**, tourner brièvement la molette .

Pour modifier la température de consigne **Eco**:

Appuyer 3s sur  jusqu'à ce que la température de consigne **Eco** clignote.

Tourner la molette  pour modifier.

Appuyer 3s sur  pour enregistrer.

 En cas d'absence de courte durée (moins de 12h), il est conseillé pour un maximum d'économie, d'utiliser ce fonctionnement. Il provoque un abaissement de 3.5°C environ par rapport à la température de consigne du mode Confort.

La consigne Eco ne peut pas être réglée à une température supérieure à 19°C.

5.5.2. MODE HORS-GEL «HG»

Appuyer successivement sur  jusqu'à ce que le mode **Hors-gel** s'affiche.



 Pour un maximum d'économie, en cas d'absence de longue durée (+ de 24h), il est conseillé d'utiliser ce mode. Il permet de maintenir la pièce à une température Hors-gel.





5.5.3. DETECTION D'ABSENCE

Cette fonction est, par défaut, activée en mode automatique .

La priorité peut être donnée aux économies ou au confort, il est également possible de désactiver cette fonction (voir tableau page suivante).

 En cas d'absence prolongée, l'appareil diminue progressivement sa consigne de température. Lorsqu'il détecte une présence, il réagit et revient dans le mode de fonctionnement défini par l'utilisateur.

5. COMMENT UTILISER VOTRE APPAREIL (suite)

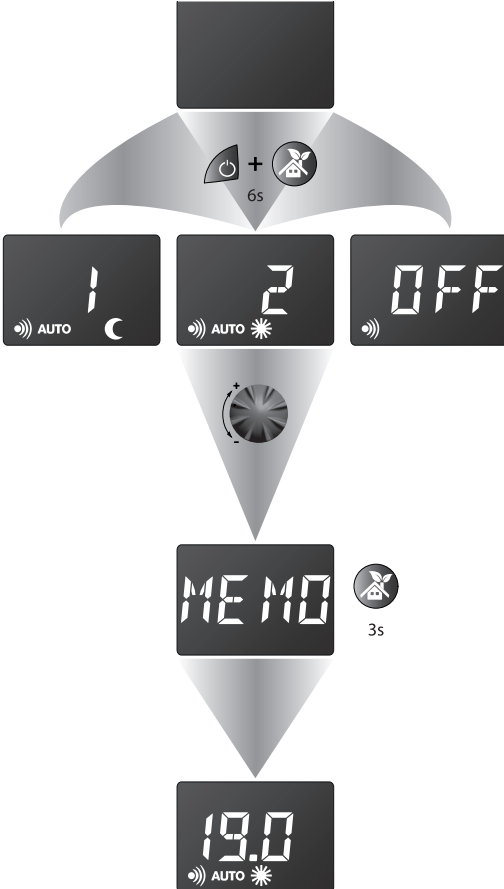
Choix du mode de fonctionnement de la détection d'absence		
<p>Appuyer sur  pour mettre en veille votre appareil.</p> <p>Appuyer simultanément, pendant 6s, sur  et sur  jusqu'à ce que l'option de détection 1, 2 ou OFF s'affiche.</p> <p>Tourner la molette  pour choisir l'option de détection.</p> <p>Enregistrer en appuyant, pendant 3s sur .</p>		<p>Option 1 : (par défaut)</p> <p>Priorité aux économies</p> <p>Sont pris en compte :</p> <ul style="list-style-type: none"> - la détection d'absence. - tous les ordres*. <hr/> <p>Option 2 :</p> <p>Priorité au confort</p> <p>Sont pris en compte :</p> <ul style="list-style-type: none"> - la détection d'absence. - seuls les ordres* Hors-gel, Arrêt et Confort. <hr/> <p>Option OFF :</p> <p>La fonction d'absence est désactivée</p> <p>Sont pris en compte :</p> <ul style="list-style-type: none"> - tous les ordres*

* Les ordres : ceux du fil pilote ou de la programmation interne.



Pour laisser la priorité au confort (**Option 2**) il faut choisir entre la programmation interne ou celle par fil pilote.



De plus, quand un ordre d'abaissement (CF-1, CF-2 ou Eco) est envoyé à l'appareil via fil pilote ou programmation interne alors que l'**Option 2** a été choisie, l'appareil n'en tient pas compte et l'écran affiche pour vous en avertir :





 Rappel : dans tous les cas les ordres Hors-gel et Arrêt chauffage du fil pilote sont prioritaires.

5. COMMENT UTILISER VOTRE APPAREIL (suite)

OPTION Détection		Priorité aux économies	
		Ordre Fil Pilote OU Programmation interne	Résultat
 absence		Confort	Passage progressif en ECO (en 1h30)
		ECO	Mode ECO
 mouvement		Confort	Passage immédiat en Confort
		ECO	Mode ECO



OPTION Détection		Priorité au confort	
		Ordre Fil Pilote OU Programmation interne	Résultat
 absence		Confort	Passage progressif en ECO (en 1h30)
		ECO	Passage immédiat en Confort
 mouvement		Confort	Passage immédiat en Confort
		ECO	Passage immédiat en Confort

5.5.4. DÉTECTION OUVERTURE DE FENÊTRE

Pour activer ou désactiver la fonction, appuyer sur la touche .
Le symbole  apparaît sur l'écran.





Le buzzer s'active, le symbole  et le voyant vert clignotent lorsque l'appareil s'est coupé suite à une détection.

Pour annuler cette coupure, un appui  sur la touche  remettra automatiquement l'appareil en fonctionnement.

 Cette fonction coupe automatiquement l'appareil de chauffage en cas de détection d'une chute brutale de la température dans une pièce (ex : une fenêtre ou une porte ouverte).

5. COMMENT UTILISER VOTRE APPAREIL (suite)

5.5.5. VERROUILLAGE PARENTAL SIMPLE

Appuyer simultanément sur  et  pendant 3s pour verrouiller ou déverrouiller le clavier.

Seule la fonction Marche / Arrêt Chauffage reste accessible.

 Cette fonction permet de bloquer l'accès aux réglages de l'appareil afin d'empêcher toute modification intempestive.

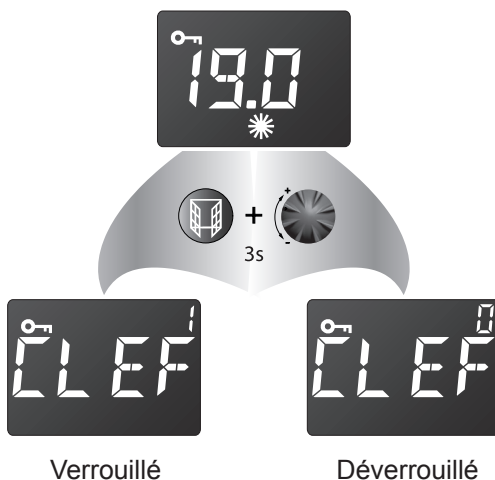

5.5.6. VERROUILLAGE PARENTAL AVEC CODE

Pour verrouiller

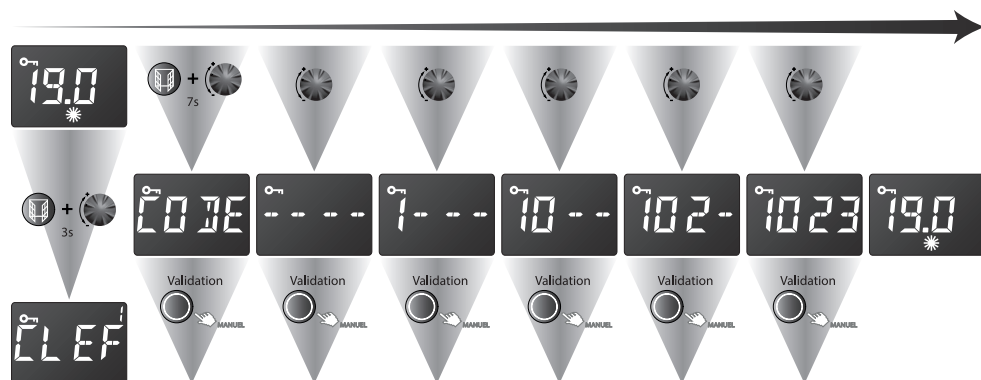

 Il est **IMPORTANT** de bien se souvenir de ce code.
En cas d'oubli, vous ne pourrez plus verrouiller / déverrouiller le clavier.

5. COMMENT UTILISER VOTRE APPAREIL (suite)

Pour déverrouiller

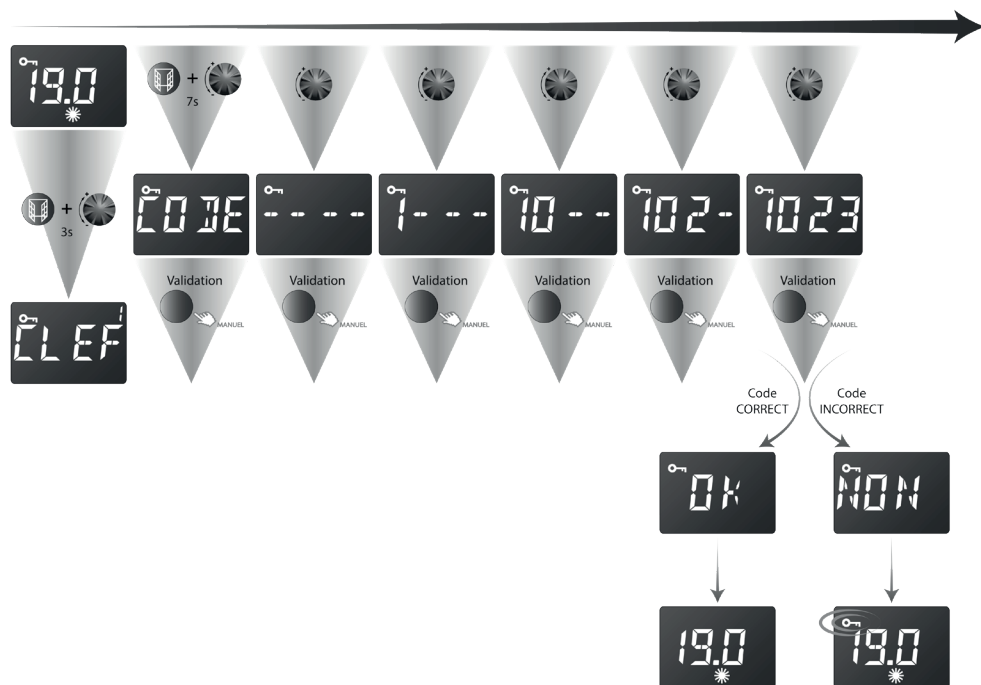

5.5.7. L'INDICATEUR COMPORTEMENTAL

Le curseur de l'indicateur comportemental informe quant à l'aspect économique du réglage de l'appareil.

Curseur vers le vert : économique

Curseur vers le rouge : moins économique

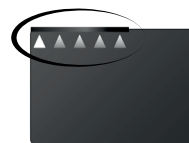

Pour un fonctionnement économique, il est conseillé de ne pas dépasser une température de 19°C en moyenne sur l'ensemble du logement.

5. COMMENT UTILISER VOTRE APPAREIL (suite)

5.5.8. PARAMÉTRAGE DES FONCTIONS ANNEXES

Ce menu vous permet de verrouiller ou de déverrouiller certaines options et de régler certains paramètres.















Appuyer sur  pour mettre en veille votre appareil.



Appuyer simultanément sur les touches   MANUEL et  pendant 3s.

Lorsque l'écran affiche , appuyer sur la touche  pendant 3s, le premier écran de paramètre apparaît.



Pour passer d'un paramétrage à un autre, appuyer sur la touche .

Ecran de paramétrage	Signification		Résultat
	Rétroéclairage de l'écran permanent ou limité à 10s après la dernière manipulation		Rétroéclairage permanent
			Rétroéclairage 10s
	Fonction buzzer: Lorsque cette fonction est activée, le boîtier émet un son pour certaines manipulations.  Le buzzer reste toujours actif pour la touche Marche / Arrêt chauffage.		Désactivation du buzzer
			Activation du buzzer
	Affichage de la température en degré Celsius ou en degré Fahrenheit		Unité de degré Celsius
			Unité de degré Fahrenheit
	Encadrement de consigne: Lorsque cette fonction est activée, le réglage de la température de Confort est encadré. La température de consigne n'est modifiable que de + ou - 2°C		Encadrement désactivé
			Encadrement activé

Retour au mode utilisateur



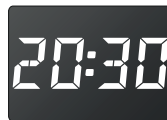

5. COMMENT UTILISER VOTRE APPAREIL (suite)

5.5.9. AFFICHAGE DE L'HEURE

Appuyer brièvement et de façon simultanée sur  et  pour afficher l'heure en cours.

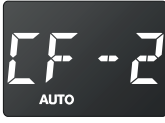

5.5.10. DÉTAIL DES ORDRES VIA LE FIL PILOTE ET LE GESTIONNAIRE D'ENERGIE

Ordre	Signification	Ecran de paramétrage
CONFORT	Température désirée de la pièce (ici 19.0°C)	
ECO	Abaissement de la température pour un fonctionnement économique	
CONFORT -1	Abaissement de la température de 1°C (ici 18.0°C)	
CONFORT -2	Abaissement de la température de 2°C (ici 17.0°C)	
HORS-GEL	Abaissement de la température pour le maintien hors-gel	
ARRET FIL PILOTE	Coupure de chauffe de votre appareil	

 Dans le mode manuel, les ordres Hors-gel et Arrêt chauffage envoyés par la centrale de programmation ou le gestionnaire de tarification sont prioritaires. Pour vous le signaler, le symbole **AUTO** clignote.

5. COMMENT UTILISER VOTRE APPAREIL (suite)

5.6. PROGRAMMATION INTERNE

Il n'y a pas de programmation interne si le Fil Pilote est actif.

La programmation interne : **OFF** ► elle ne s'applique pas, **ON** ► elle s'applique.

5.6.1. REGLAGE DE L'HORLOGE

 Dans tous les cas, pour pouvoir utiliser la programmation, il est nécessaire de régler l'heure et le jour de l'appareil (réglage usine 00:00)
En cas de coupure de courant supérieure à 12h, il faudra reprogrammer l'heure et le jour de l'appareil.



5.6.1.A. REGLAGE DE L'HEURE

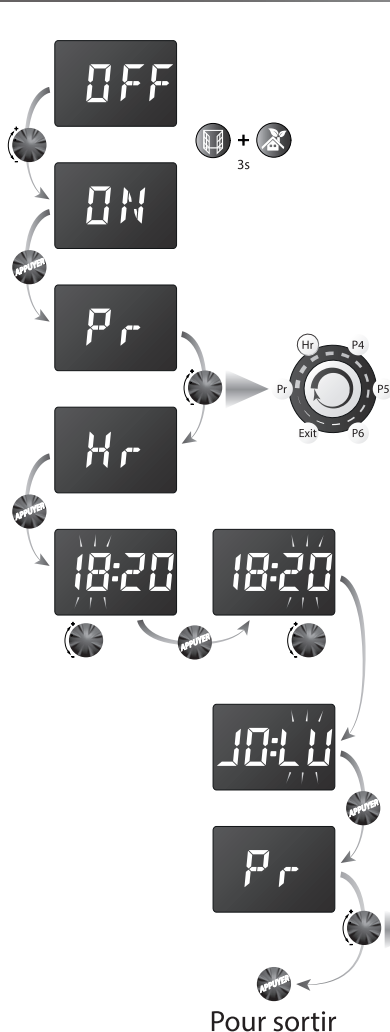



Appuyer sur les touches  et  pendant 3s pour entrer dans le menu de programmation.



Tourner la molette  pour sélectionner **ON** qui s'affiche à l'écran, valider en appuyant sur la molette  ..

*(Le choix de **OFF** fait sortir de ce menu de réglage).*



Pr s'affiche à l'écran



Tourner la molette  pour sélectionner la fonction mise à l'heure **Hr** dans le menu déroulant.

Modifier l'heure en tournant la molette  et valider en appuyant sur la molette .

Modifier les minutes en tournant la molette  et valider en appuyant sur la molette .

5.6.1.B. REGLAGE DU JOUR



Modifier le jour de la semaine (JO:LU=lundi, JO:MA=mardi, JO:ME=mercredi, etc...) en tournant la molette  et valider en appuyant sur la molette .



Pour sortir, tourner la molette  jusqu'à l'affichage de EXIT du menu déroulant. Valider en appuyant sur la molette .

5. COMMENT UTILISER VOTRE APPAREIL (suite)

5.6.2. MISE EN PLACE DE LA PROGRAMMATION



 Ce mode permet le fonctionnement automatique de votre appareil de chauffage soit en consigne Confort, soit en consigne Eco.



Pour affecter un programme à chaque jour de la semaine appuyer sur les touches  et  pendant 3s pour entrer dans le menu de programmation.

Tourner la molette  pour sélectionner **ON** qui s'affiche à l'écran, valider en appuyant sur la molette .

*Le choix de **OFF** fait sortir de ce menu de réglage et empêche la programmation de s'appliquer.*

Pr s'affiche à l'écran, valider en appuyant sur la molette .

Attribuer l'un des programmes (prédéfini ou personnalisé) à chaque jour de la semaine en tournant la molette  et valider en appuyant sur la molette .

Pour sortir, tourner la molette  jusqu'à l'affichage de EXIT du menu déroulant. Valider en appuyant sur la molette .

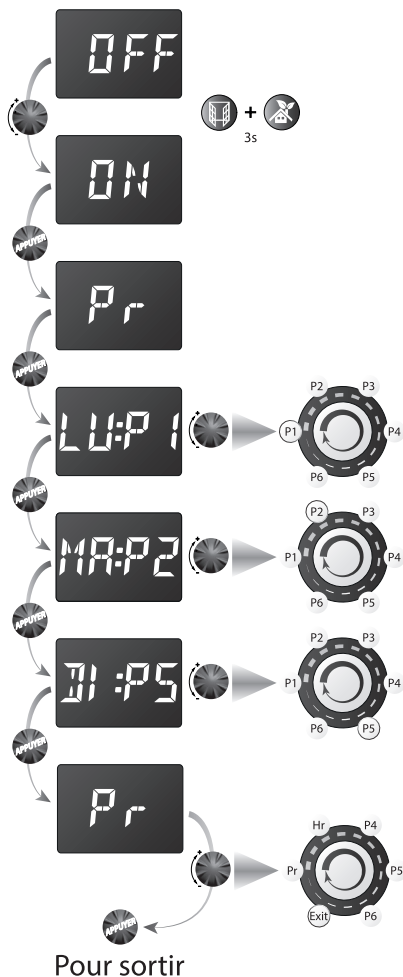



Détail des programmes prédéfinis (P1 - P2 - P3) et à personnaliser(P4 - P5 - P6)



Programme prédéfini	Choix	Signification
<p>du Lundi au Vendredi P1</p> <p>de 5h à 9h de 17h à 23h</p> <p>0 2 4 6 8 10 12 14 16 18 20 22 24 Heures</p>	P1	Le programme P1 permet d'obtenir la température de consigne Confort le matin de 5h à 9h et le soir de 17h à 23h.
<p>du Lundi au Vendredi P2</p> <p>de 5h à 9h de 12h à 14h de 17h à 23h</p> <p>0 2 4 6 8 10 12 14 16 18 20 22 24 Heures</p>	P2	Le programme P2 permet d'obtenir la température de consigne Confort le matin de 5h à 9h, le midi de 12h à 14h et le soir de 17h à 23h.
<p>le Week end P3</p> <p>de 5h à 23h</p> <p>0 2 4 6 8 10 12 14 16 18 20 22 24 Heures</p>	P3	Le programme P3 permet d'obtenir la température de consigne Confort le week-end de 5h à 23h.
<p>Programmes à personnaliser voir 5.6.3</p>	P4 P5 P6	Les programmes P4, P5 et P6 permettent de personnaliser les plages horaires de température de consigne Confort suivant les besoins.

5. COMMENT UTILISER VOTRE APPAREIL (suite)

5.6.3. PERSONNALISATION DE PROGRAMMES P4-P5-P6

 Ce mode permet le fonctionnement automatique journalier de votre appareil de chauffage soit en consigne Confort, soit en consigne Eco.



Pour affecter un programme à chaque jour de la semaine appuyer sur les touches  et  pendant 3s pour entrer dans le menu de programmation.

Tourner la molette  pour sélectionner **ON** qui s'affiche à l'écran, valider en appuyant sur la molette .

(Le choix de **OFF** fait sortir de ce menu de réglage).

Pr s'affiche à l'écran.

Tourner la molette  pour sélectionner l'un des programmes P4, P5 ou P6 dans le menu déroulant.

Attribuer l'un des programmes (ici le programme P4 est choisi comme exemple) en tournant la molette  et valider en appuyant sur la molette .

Il est ainsi possible de définir des plages horaires spécifiques soit en mode Confort, soit en mode Eco (Voir exemple page suivante).

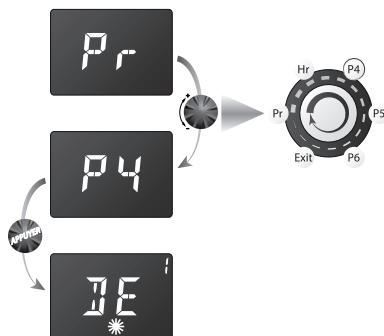

5. COMMENT UTILISER VOTRE APPAREIL (suite)

L'exemple choisi est celui d'un **Lundi «LU:P4»**.

La température de consigne **Confort** est souhaitée sous trois plages horaires différentes : le matin de **6h à 9h**, le midi de **11h à 14h** et le soir de **18h à 22h**.



Etablir un programme personnalisé, exemple : P4

Ex: de 6 à 9h	Choix : page 1	Résultat
		La plage horaire n°1 de 6h à 9h est validée, le passage à la seconde plage horaire est automatique

Ex: de 11 à 14h	Choix : page 2	Résultat
		La plage horaire n°2 de 11h à 14h est validée, le passage à la troisième plage horaire est automatique.

Ex: de 18 à 22h	Choix : page 3	Résultat
		La plage horaire n°3 de 18h à 22h est validée, l'écran affiche Pr. Programmer P5 ou P6 ou choisir Exit pour sortir. Valider

Procéder de la même manière pour les programmes P5 et P6, soit en conservant le programme défini précédemment, soit en le modifiant.

Pour sortir, tourner la molette  jusqu'à l'affichage de EXIT du menu déroulant. Valider en appuyant sur la molette .

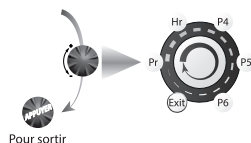





5. COMMENT UTILISER VOTRE APPAREIL (suite)

5.7. RETOUR PARAMÉTRAGE USINE

Un appui très long (10s) sur la touche  engendre un retour aux paramètres usine :

Confort	19°C	
Eco	15.5°C	
Détection d'absence	Activée	Option 1
Détection d'ouverture de fenêtre	Activée	
Verrouillage (Simple ou Codé)	Aucun	
Rétroéclairage	10s	
Buzzer	Activé	
Unité de température	°C	
Encadrement de consigne	Désactivé	
Programmation	Aucune	

6. AIDE AU DIAGNOSTIC

NATURE	VERIFICATION	ACTION
L'appareil ne chauffe pas	<ul style="list-style-type: none"> ■ S'assurer que l'écran digital est actif. 	<ul style="list-style-type: none"> ■ Appuyer sur . ■ Appuyer successivement sur  pour atteindre la position Confort.
	<ul style="list-style-type: none"> ■ Si l'écran digital n'est toujours pas allumé. 	<ul style="list-style-type: none"> ■ S'assurer que les disjoncteurs d'installation sont enclenchés et appuyer sur .
	<ul style="list-style-type: none"> ■ S'assurer d'être en mode confort 	<ul style="list-style-type: none"> ■ Appuyer successivement sur  pour atteindre la position Confort.
	<ul style="list-style-type: none"> ■ S'assurer que la fonction fenêtre ouverte n'est pas activée et qu'une fenêtre ou une porte n'est pas ouverte dans la pièce. 	<ul style="list-style-type: none"> ■ Fermer la porte et/ou la fenêtre, réinitialiser la fonction en appuyant 2 fois de suite sur .
	<ul style="list-style-type: none"> ■ L'écran digital est actif, le témoin de chauffe est éteint. 	<ul style="list-style-type: none"> ■ Vérifier la valeur de la consigne. ■ La température ambiante ne nécessite pas de chauffer. ■ L'appareil est en Eco ou en délestage : s'assurer que le système de délestage n'a pas coupé l'alimentation de l'appareil.
L'appareil chauffe tout le temps	<ul style="list-style-type: none"> ■ Vérifier que le réglage de la température n'a pas été modifié. ■ Vérifier que l'appareil n'est pas situé près d'une porte ouverte et/ou dans un courant d'air. 	<ul style="list-style-type: none"> ■ Régler de nouveau la température. ■ Fermer la porte ou supprimer le courant d'air.
L'appareil ne suit pas les ordres de programmation	<ul style="list-style-type: none"> ■ Vérifier qu'il est en mode programmation ■ Vérifier la programmation 	<ul style="list-style-type: none"> ■ Mettre en mode programmation ■ Réaliser la programmation
DANS TOUS LES AUTRES CAS, CONTACTEZ UNE PERSONNE QUALIFIÉE		

7. CONSEILS - ENTRETIEN

- Pour conserver les performances de l'appareil, il est nécessaire d'effectuer régulièrement un dépoussiérage de l'intérieur de celui-ci en passant l'aspirateur sur les entrées et sorties d'air.

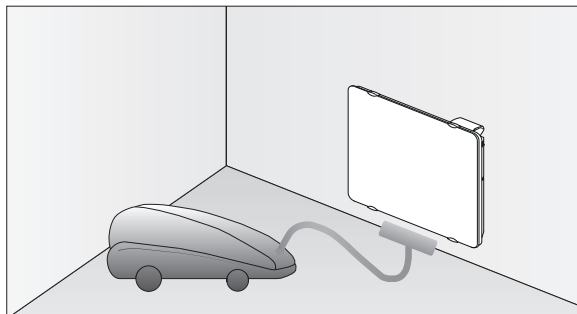

- Utiliser de préférence des produits nettoyants universels à base d'agents tensio-actifs (savon, ...) et un chiffon type microfibres. Pour un simple dépoussiérage, un chiffon suffit.

Recommandations et conseils

Lors de la première chauffe, il peut s'échapper une odeur, ce phénomène disparaît après quelques minutes de fonctionnement.

Si votre installation est équipée d'un délesteur : le délestage étant prioritaire, il est possible que l'appareil ne chauffe pas, en cas de surconsommation momentanée (lave-linge + four + fer à repasser ...). Ceci est normal. Dès rétablissement d'une consommation normale, l'appareil se remettra en chauffe.

Prévu pour être raccordé à un réseau d'alimentation électrique 230V~ 50Hz.

TOUTES LES INTERVENTIONS SUR NOS APPAREILS DOIVENT ÊTRE EFFECTUÉES HORS TENSION ET PAR UN PERSONNEL QUALIFIÉ ET AGRÉÉ.

NE JAMAIS UTILISER DE PRODUITS ABRASIFS OU A BASE D'ACÉTONE QUI RISQUERAIENT DE DÉTÉRIORER LE REVÊTEMENT DE L'APPAREIL.

8. IDENTIFICATION DES APPAREILS DE CHAUFFAGE

IMPORTANT : LES CARACTÉRISTIQUES DE L'APPAREIL SONT INDIQUÉES SUR L'ÉTIQUETTE SIGNALÉTIQUE.



Cette marque de conformité, délivrée par le L.C.I.E (Laboratoire Central des Industries Electriques) garantit que ces appareils respectent l'ensemble des normes de sécurité en vigueur.



Cette marque de conformité, délivrée par le L.C.I.E garantit en plus les performances de ces appareils qui respectent les normes d'aptitude à la fonction.



garantit un niveau moyen de performance

OU



garantit un niveau maximal de performance

OU



intègre en plus des fonctions d'économies d'énergies

OU



intègre en plus la détection de présence / absence



L'apposition de cette marque par le fabricant garantit que l'appareil respecte les directives communautaires européennes de sécurité (directive basse tension- dbt) et compatibilité électromagnétique (CEM).

Classe II



Appareil de classe 2 : signifie que l'appareil est à double isolation et ne doit donc pas être raccordé au conducteur de protection (fil de terre).

IP...

Indice de Protection de l'enveloppe de l'appareil contre la pénétration des corps solides et liquides.

IK...

Indice de résistance aux chocs de l'enveloppe de l'appareil.



LES DÉCHETS ÉLECTRIQUES NE DOIVENT PAS ÊTRE JETÉS AVEC LES DÉCHETS MÉNAGERS. VEUILLEZ RECYCLER DANS LES CENTRES APPROPRIÉS.

L'étiquette signalétique est placée en bas et à droite (côté commande) de votre appareil, elle permet de l'identifier.

A : Référence complète de l'appareil et indice de fabrication

B : Puissance en Watt

C : Date de fabrication, numéro de série et indice de fabrication à préciser pour le SAV

D : Numéro du constructeur

CAMPA - ROUTE DE SOISSONS - 51170 FISMES

A

B

C

D

████████████████████

██████████ / 230V~ IP24

████████████████████

MADE IN FRANCE





Campaver Bains Kyoto



CAMPA

Siège social

109 boulevard Ney
75876 PARIS Cedex 18

Service commercial

Tél: 01 53 06 28 99
Fax: 01 42 28 94 12
commercial@campa.fr

Assistance technique

Tél: 03 26 48 11 48
Fax: 03 26 48 31 96
sav@campa.fr

Usine

Campa
Route de Soissons
51170 Fismes

421AA2843-3