

LSR 55

Barrières unidirectionnelles

fr_04-2017/11 501 10268-02



0 ... 10m



- Barrière unidirectionnelle avec lumière rouge visible
- Boîtier inox 316L en modèle WASH-DOWN
- Construction optique fermée pour empêcher la prolifération bactérielle
- Testé selon ECOLAB et CleanProof+
- Identification sans papier de l'appareil
- Vitre avant en plastique, antirayures et étanche à la diffusion
- Haute fréquence de fonctionnement pour la saisie d'événements rapides

Encombrement

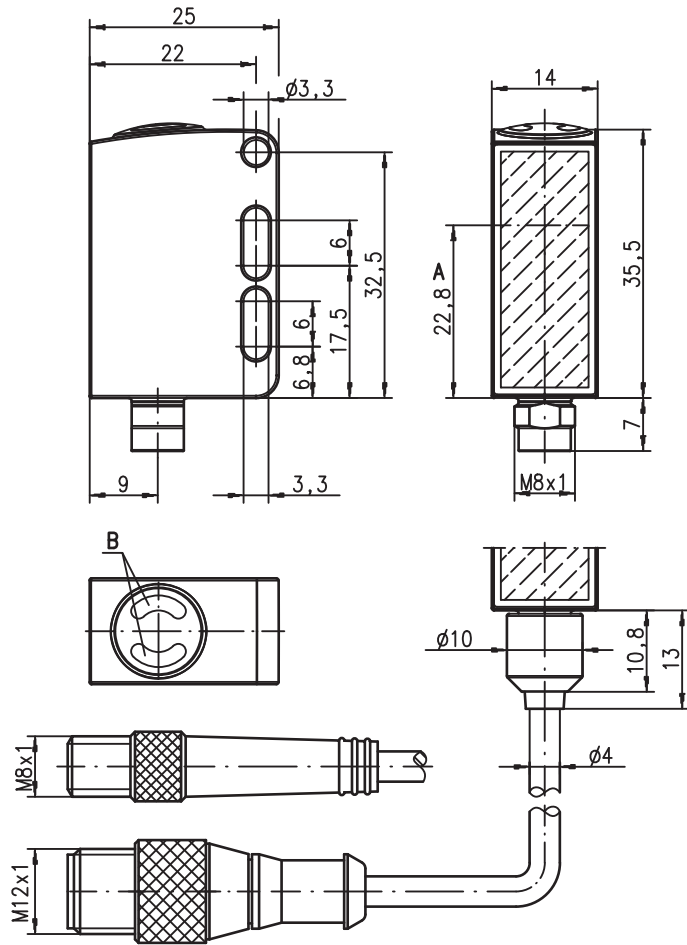

- A Axe optique
- B Diodes témoin

Sous réserve de modifications • DS_LSR55_fr_50110268_02.fm

Accessoires :

(à commander séparément)

- Câbles avec connecteur M8 ou M12 (KD ...)
- Câbles pour le domaine « Food & Beverage »
- Pièces de fixation

Raccordement électrique

Connecteur, 4 pôles

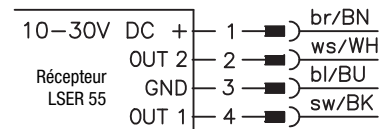
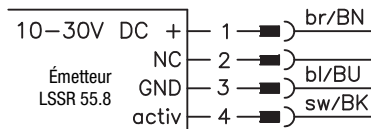

Connecteur, 3 pôles

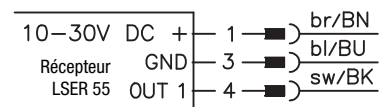
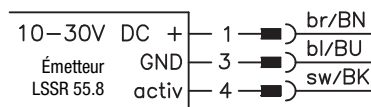

Câble, 4 conducteurs

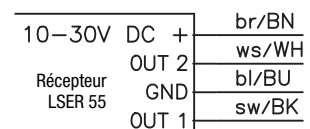
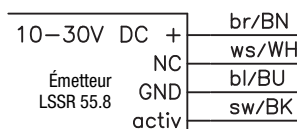

Caractéristiques techniques

Données optiques

Lim. typ. de la portée ¹⁾	0 ... 10m
Portée de fonctionnement ²⁾	0,05 ... 8,5m
Source lumineuse ³⁾	DEL (lumière modulée)
Longueur d'onde	620nm (lumière rouge visible)

Données temps de réaction

Fréquence de commutation	1.000Hz (voir Pour commander)
Temps de réaction	0,5ms
Temps d'initialisation	≤ 300ms

Données électriques

Tension d'alimentation U_N ⁴⁾	10 ... 30VCC (y compris l'ondulation résiduelle)
Ondulation résiduelle	≤ 15% d' U_N
Consommation	≤ 14mA (par capteur)
Sortie de commutation .../66 ⁵⁾	2 sorties de commutation push-pull (symétriques) broche 2 : PNP de fct. foncée, NPN de fct. claire broche 4 : PNP de fct. claire, NPN de fct. foncée
.../6 ⁵⁾	1 sortie de commutation push-pull (symétrique) broche 4 : PNP de fonction claire, NPN de fonction foncée claire/foncée commutable
Fonction	≥ ($U_N - 2V$) / ≤ 2V
Niveau high/low	100mA max.
Charge	fixée
Portée	

Témoins

DEL verte	prêt au fonctionnement
DEL jaune	faisceau établi
DEL jaune clignotante	faisceau établi, pas de réserve de fonctionnement

Données mécaniques

Boîtier	inox AISI 316L, DIN X2CrNiMo17132, W.Nr1.4404
Concept du boîtier	modèle WASH-DOWN
Rugosité du boîtier ⁶⁾	Ra ≤ 2,5
Connecteur	inox AISI 316L, DIN X2CrNiMo17132, W.Nr1.4404
Fenêtre optique	plastique revêtu (PMMA), antirayures et étanche à la diffusion
Commande	plastique (TPV-PE), étanche à la diffusion
Poids	avec prise mâle M8 : 40g avec câble de 200mm et prise mâle M12 : 60g avec câble de 5000mm : 110g
Raccordement électrique	connecteur M8 à 3 pôles ou 4 pôles câble de 0,2m avec connecteur M12 à 4 pôles, câble de 5m, 4 x 0,20mm ²

Caractéristiques ambiantes

Temp. ambiante (utilisation/stockage) ⁷⁾	-30°C ... +70°C / -30°C ... +70°C
Protection E/S ⁸⁾	2, 3
Niveau d'isolation électrique ⁹⁾	III
Indice de protection	IP 67, IP 69K ¹⁰⁾
Test écologique selon	ECOLAB, CleanProof+
Source lumineuse	exempt de risque (selon EN 62471)
Normes de référence	CEI 60947-5-2
Homologations	UL 508, C22.2 No.14-13 ^{4) 7) 11)}
Résistance aux produits chimiques	testée selon ECOLAB et CleanProof+ (voir remarques)

Fonctions supplémentaires

Entrée d'activation	
Émetteur actif/inactif	≥ 8V / ≤ 2V
Délai d'activation/désactivation	≤ 1ms
Résistance d'entrée	30kΩ

- 1) Lim. typ. de la portée : limites de la portée sans réserve de fonctionnement
- 2) Portée de fonctionnement : portée recommandée avec réserve de fonctionnement
- 3) Durée de vie moyenne de 100.000 h à une température ambiante de 25°C
- 4) Pour les applications UL : uniquement pour l'utilisation dans des circuits électriques de « Classe 2 » selon NEC
- 5) Les sorties de commutation push-pull (symétriques) ne doivent pas être connectées en parallèle
- 6) Valeur typique pour le boîtier inox
- 7) Certification UL sur la plage de température entre -30°C et +55°C, températures de fonctionnement de +70°C admissibles seulement brièvement (≤ 15 min)
- 8) 2=contre l'inversion de polarité, 3=contre les courts-circuits pour toutes les sorties transistor
- 9) Tension de mesure 50V
- 10) Seulement avec un connecteur M12
- 11) These proximity switches shall be used with UL Listed Cable assemblies rated 30V, 0.24A min, in the field installation

UL REQUIREMENTS

Enclosure Type Rating: Type 1

For Use in NFPA 79 Applications only.

Adapters providing field wiring means are available from the manufacturer. Refer to manufacturers information.

CAUTION – the use of controls or adjustments or performance of procedures other than those specified herein may result in hazardous radiation exposure.

ATTENTION ! Si d'autres dispositifs d'alignement que ceux préconisés ici sont utilisés ou s'il est procédé autrement qu'indiqué, cela peut entraîner une exposition à des rayonnements et un danger pour les personnes.

Notes

0	8,5	10
---	-----	----

Portée de fonctionnement [m]
Lim. typ. de la portée [m]

Diagrammes

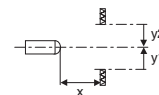
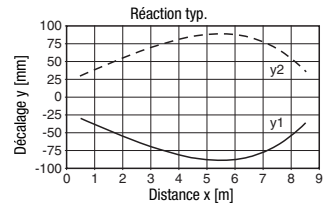

Remarques

Respecter les directives d'utilisation conforme !

- ☞ Le produit n'est pas un capteur de sécurité et ne sert pas à la protection de personnes.
- ☞ Le produit ne doit être mis en service que par des personnes qualifiées.
- ☞ Employez toujours le produit dans le respect des directives d'utilisation conforme.

- Un axe lumineux est composé d'un émetteur et d'un récepteur portant les désignations suivantes :

LSR	=	Axe lumineux complet
LSSR	=	Émetteur
LSER	=	Récepteur

- Vous trouverez les produits chimiques testés au début de la description du produit.

Pour commander

Tableau de sélection		Désignation de commande →			
Modèle ↓		LSR 55/66.8-S8 Art. n° 50108715 (É) Art. n° 50108721 (R)	LSR 55/66.8, 200-S12 Art. n° 50108717 (É) Art. n° 50108723 (R)	LSR 55/6.8-S8.3 Art. n° 50108716 (É) Art. n° 50108722 (R)	LSR 55/66.8, 5000 Art. n° 50111969 (É) Art. n° 50111970 (R)
Sortie de commutation	1 x sortie push-pull (symétrique)			●	
	2 x sortie push-pull (symétrique)	●	●		●
Fonction de commutation	1 sortie PNP claire et NPN foncée	●	●	●	●
	1 sortie PNP foncée et NPN claire	●	●		●
Raccordement	connecteur M8, métallique, 4 pôles	●			
	connecteur M8, métallique, 3 pôles			●	
	câble de 200 mm avec connecteur M12, métallique, 4 pôles		●		
	câble de 5000 mm, 4 conducteurs				●
Témoins	DEL verte : prêt à fonctionner	●	●	●	●
	DEL jaune : sortie de commutation	●	●	●	●
Options	entrée d'activation	●	●	●	●

