

# atlantic

On est bien chez vous.

Home solutions 

# SOKIO

Radiateur électrique

Radiator

## NOTICE D'UTILISATION ET D'INSTALLATION

Installation and operating manual

À conserver par l'utilisateur

Manual must be kept by end user

F

EN



• MARQUE FRANÇAISE • RECOMMANDÉE PAR LES PROFESSIONNELS • SOLUTIONS CONNECTÉES



## SOKIO RADIATEUR ÉLECTRIQUE

NOTICE D'UTILISATION SIMPLIFIÉE

### BOÎTIER DE COMMANDE

Affichage digital avec information sur le mode en cours, la température de consigne, les réglages de programmation et l'indicateur de consommation

- Valider
- Eteindre ou allumer (appui long)
- Verrouiller ou déverrouiller (appui long)

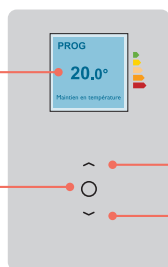

- Augmenter ou diminuer la température sans avoir besoin de valider
- Naviguer dans les menus

Lorsque le radiateur fonctionne mais que le boîtier n'est pas manipulé, l'écran n'est pas rétroéclairé et affiche la température de consigne.

### 1 - JE METS EN MARCHÉ ET JE PILOTE MON RADIATEUR

- À la première mise sous tension, suivez les instructions affichées à l'écran. Choisissez la langue, etc.

- Pour modifier la température : ○

- Pour modifier l'heure, allez dans le menu principal et descendez jusqu'à «Paramètres» :

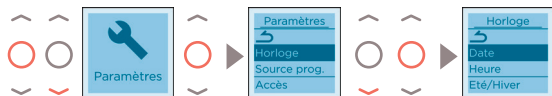

- Pour sortir d'un menu à chaque instant, naviguez avec les flèches et validez l'icône Retour présente dans chaque menu :



- Pour verrouiller les commandes, faites un appui long sur ○ puis sélectionnez verrouiller :



- Répétez cette opération pour déverrouiller.

## 2 - LES MODES DE FONCTIONNEMENT DE MON RADIATEUR

Choisissez entre les 2 modes de fonctionnement : BASIC, PROG

- **Mode BASIC** : accès uniquement au réglage de la température.
- **Mode PROG** : programmation manuelle des fonctions.

## 3 - J'ACTIVE LE DÉTECTEUR DE FENÊTRE OUVERTE

- Pour activer le détecteur, **sélectionnez au préalable le mode PROG.**



L'activation du détecteur de fenêtre ouverte est déconseillée dans les couloirs et pièces comportant une porte donnant sur l'extérieur.

## 4 - JE PROGRAMME MON RADIATEUR

La programmation permet d'adapter la température de la pièce à votre rythme de vie. Vous pouvez régler la température selon les périodes de présence (mode CONFORT) et d'absence (mode ECO) dans votre pièce.

**Mode CONFORT** : pour une température ambiante agréable dans votre pièce. La température est pré-réglée à 19°C.

**Mode ECO** : permet d'abaisser la température de votre pièce lors d'une absence prolongée (entre 2 et 24 heures) de la maison ou pendant la nuit. La température est diminuée de 3,5°C par rapport à la température du mode CONFORT.

- **Accédez au menu Programme :**



- **Réglez la programmation jour par jour :**



Vous pouvez programmer jusqu'à 3 plages de température « Confort » pour chaque jour de la semaine. En dehors de ces plages, l'appareil effectue un abaissement de température (réglé par défaut à -3,5 °C).

- **Modifiez la programmation :**



- **Recopiez la programmation sur un ou plusieurs autres jours de la semaine :**

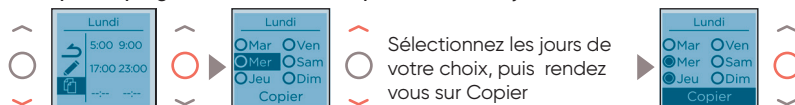

VOUS SOUHAITEZ AVOIR PLUS DE RENSEIGNEMENTS POUR LA PROGRAMMATION ?

[www.atlantic.fr](http://www.atlantic.fr)

# Sommaire

<b>Mise en garde</b> .....	2
<b>Installation et Entretien</b> .....	4
Préparer l'installation de l'appareil .....	4
Installer l'appareil Modele vertical .....	5
Installer l'appareil Modele horizontal .....	6
Raccorder l'appareil .....	7
Fixer l'appareil Modele vertical .....	8
Fixer l'appareil Modele horizontal .....	8
Entretien .....	8
<b>Utilisation</b> .....	9
Principe de fonctionnement .....	9
Description des modes .....	9
Basic .....	9
Prog .....	9
L'interrupteur .....	10
Premiere mise en marche .....	10
Mettre en marche / Arrêter l'appareil .....	10
Verrouillage des commandes .....	10
Régler la température .....	11
Utiliser la programmation interne .....	12
Modifier les programmes .....	12
Copier un programme .....	12
Supprimer une plage de température confort .....	12
Utiliser la programmation externe .....	13
Fonction fenêtre ouverte .....	13
Maîtriser ma consommation .....	13
Modifier la température ECO .....	14
<b>Le menu en mode BASIC</b> .....	14
<b>Le menu en mode PROG</b> .....	15
<b>Le menu EXPERT</b> .....	16
<b>Accès restreints</b> .....	17
<b>Délestage</b> .....	17
<b>En cas de problème</b> .....	18
<b>Caractéristiques</b> .....	21



## Mise en garde





Attention :  
Surface très  
chaude  
Caution  
hot surface

**Attention surface très chaude. Caution hot surface.**  
**ATTENTION : Certaines parties de ce produit peuvent devenir très chaudes et provoquer des brûlures. Il faut prêter une attention particulière en présence d'enfants et de personnes vulnérables.**

- Il convient de maintenir à distance de cet appareil les enfants de moins de 3 ans, à moins qu'ils ne soient sous une surveillance continue.
- Les enfants âgés entre 3 ans et 8 ans doivent uniquement mettre l'appareil en marche ou à l'arrêt, à condition que ce dernier ait été placé ou installé dans une position normale prévue et que ces enfants disposent d'une surveillance ou aient reçu des instructions quant à l'utilisation de l'appareil en toute sécurité et en comprennent bien les dangers potentiels. Les enfants âgés entre 3 ans et 8 ans ne doivent ni brancher, ni régler, ni nettoyer l'appareil, et ni réaliser l'entretien de l'utilisateur.
- Cet appareil peut être utilisé par des enfants âgés d'au moins 8 ans et par des personnes ayant des capacités physiques, sensorielles ou mentales réduites ou dénuées d'expérience ou de connaissance, s'ils (si elles) sont correctement surveillé(e)s ou si des instructions relatives à l'utilisation de l'appareil en toute sécurité leur ont été données et si les risques encourus ont été appréhendés. Les enfants ne doivent pas jouer avec l'appareil. Le nettoyage et l'entretien par l'utilisateur ne doivent pas être effectués par des enfants sans surveillance.
- Cet appareil ne doit être branché ou raccordé, selon les règles et normes en application, que par une personne habilitée.
- Si le câble d'alimentation est endommagé, il doit être remplacé par le fabricant, son service après-vente ou des personnes de qualification similaire afin d'éviter un danger.
- La notice d'utilisation de cet appareil est disponible en vous connectant sur le site Internet du fabricant indiqué sur le bon de garantie présent dans cette notice.

- A la première mise en chauffe, une légère odeur peu apparaître correspondant à l'évacuation des éventuelles traces liées à la fabrication de l'appareil.
- Un système de gestion d'énergie ou de délestage par coupure d'alimentation est incompatible avec nos appareils. Il détériore le thermostat.
- Ne pas installer l'appareil juste en dessous d'une prise de courant.

	<p><b>Avertissement</b> : Afin d'éviter une surchauffe et pour des raisons de sécurité, ne pas couvrir l'appareil de chauffage.</p>
	<p>Les appareils munis de ce symbole ne doivent pas être mis avec les ordures ménagères, mais doivent être collectés séparément et recyclés. La collecte et le recyclage des produits en fin de vie doivent être effectués selon les dispositions et les décrets locaux.</p>
	<p>L'installation d'un appareil en altitude provoque une élévation de la température de sortie d'air (<i>de l'ordre de 10°C par 1000 m de dénivelé</i>). Il est fortement déconseillé de monter un appareil au-dessus d'une altitude de 1000 m (<i>risque de mauvais fonctionnement</i>). Il est interdit de monter un appareil vertical horizontalement et vice-versa.</p>

# Installation et Entretien

## PRÉPARER L'INSTALLATION DE L'APPAREIL



L'appareil étant lourd, nous vous préconisons de l'installer à deux personnes.

### Règles d'installation

- Cet appareil a été conçu pour être installé dans un local résidentiel. Dans tout autre cas, veuillez consulter votre distributeur.
- L'installation doit être faite dans les règles de l'art et conforme aux normes en vigueur dans le pays d'installation (*NFC 15-100 pour la France*).
- L'appareil doit être alimenté en 230V Monophasé 50Hz.
- Dans des locaux humides comme les salles de bains et les cuisines, vous devez installer le boîtier de raccordement au moins à 25 cm du sol.

**Tenir l'appareil éloigné d'un courant d'air susceptible de perturber son fonctionnement** (ex : sous une Ventilation Mécanique Centralisée, etc...).

**Ne pas l'installer juste en dessous d'une prise de courant.**

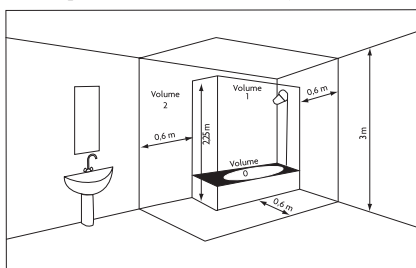

Volume 1 Pas d'appareil électrique

Volume 2 Appareil électrique IPX4

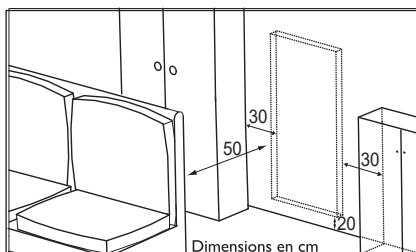

Respectez les distances minimales avec le mobilier pour l'emplacement de l'appareil.

Ne pas installer d'étagère au-dessus des appareils verticaux.

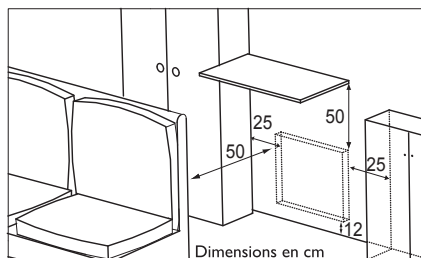
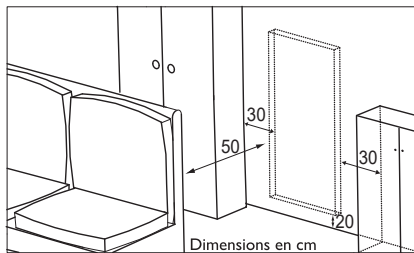

## INSTALLER L'APPAREIL MODELE VERTICAL

### Déverrouiller la patte d'accrochage de l'appareil

Nous vous conseillons de laisser l'appareil dans ses cales de protection et de le poser à plat face vers le sol.

Retirez la patte d'accrochage en tournant le verrou à l'aide d'un tournevis plat.

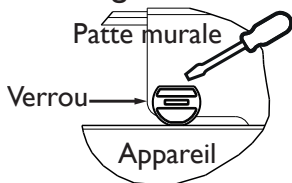

### Fixer la patte d'accrochage

Utiliser des vis et chevilles adaptées à votre support (ex : plaque de plâtre) et au poids de l'appareil.

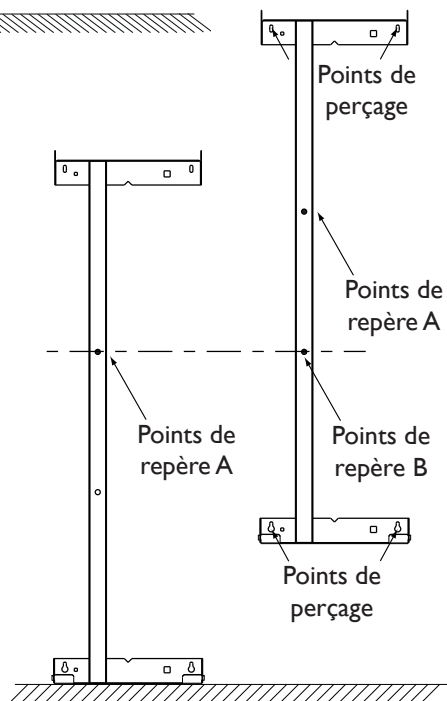

## INSTALLER L'APPAREIL MODELE HORIZONTAL

### Déverrouiller la patte d'accrochage de l'appareil

Nous vous conseillons de laisser l'appareil dans ses cales de protection et de le poser à plat face vers le sol.

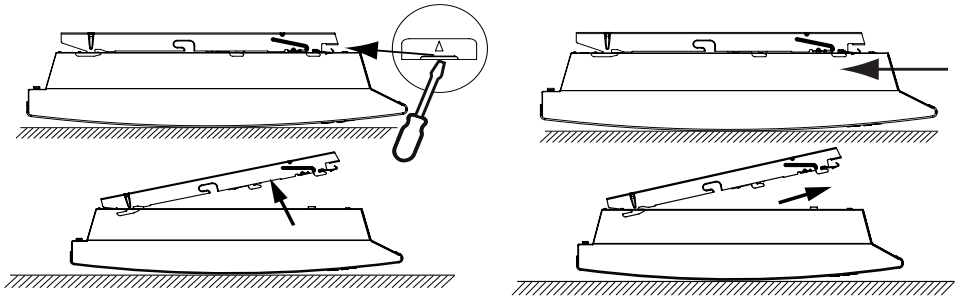

### Fixer la patte d'accrochage

Utiliser des vis et chevilles adaptées à votre support (ex : plaque de plâtre).

Puissance	C
750W	343
1000W	
1250W	565
1500W	
2000W	787

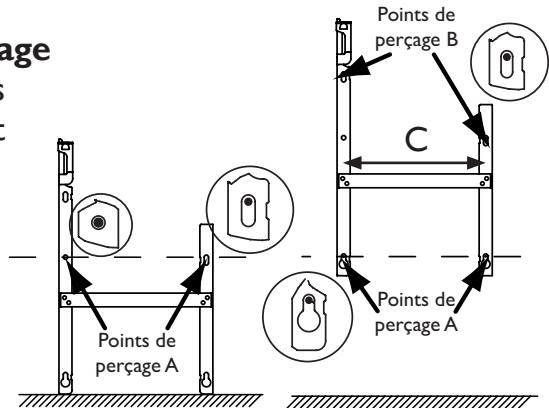

# RACCORDER L'APPAREIL

F

## Règles de raccordement

- L'appareil doit être alimenté en 230 V Monophasé 50Hz.
- L'alimentation de l'appareil doit être directement raccordée au réseau après le dispositif de coupure omnipolaire ayant une distance d'ouverture des contacts d'au moins 3 mm sans interrupteur intermédiaire.
- Le raccordement au secteur se fera à l'aide du câble de l'appareil par l'intermédiaire d'un boîtier de raccordement. Dans des locaux humides comme les salles de bains et les cuisines, il faut installer le boîtier de raccordement au moins à 25 cm du sol.
- **Le raccordement à la terre est interdit. Ne pas brancher le fil pilote (fil noir) à la terre.**
- L'alimentation doit être directement raccordée au réseau après le dispositif de coupure omnipolaire conforme aux règles d'installation.
- Si le câble d'alimentation est endommagé, il doit être remplacé par le fabricant, son service après-vente ou une personne de qualification similaire afin d'éviter un danger.
- Si vous utilisez le fil pilote et s'il est protégé par un différentiel 30mA (ex : salle de bains), il est nécessaire de protéger l'alimentation du fil pilote sur ce différentiel.
- Si vous voulez utiliser un délesteur, choisissez un délesteur à sortie fil pilote et non un délesteur à sortie de puissance, afin de ne pas détériorer le thermostat.

## Schéma de raccordement de l'appareil

- Coupez le courant et branchez les fils d'après le schéma suivant.

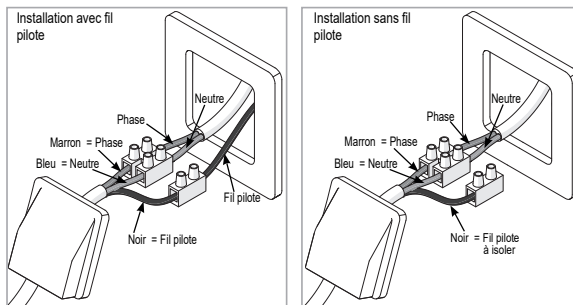

- Vous pouvez raccorder le fil pilote si votre maison est équipée d'une centrale de programmation, d'un programmeur ou d'un gestionnaire.

## FIXER L'APPAREIL-MODELE VERTICAL

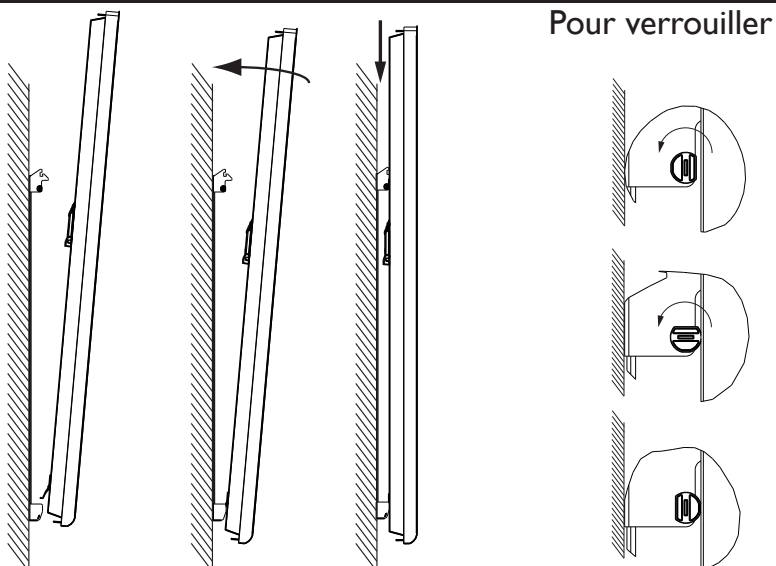

## FIXER L'APPAREIL-MODELE HORIZONTAL

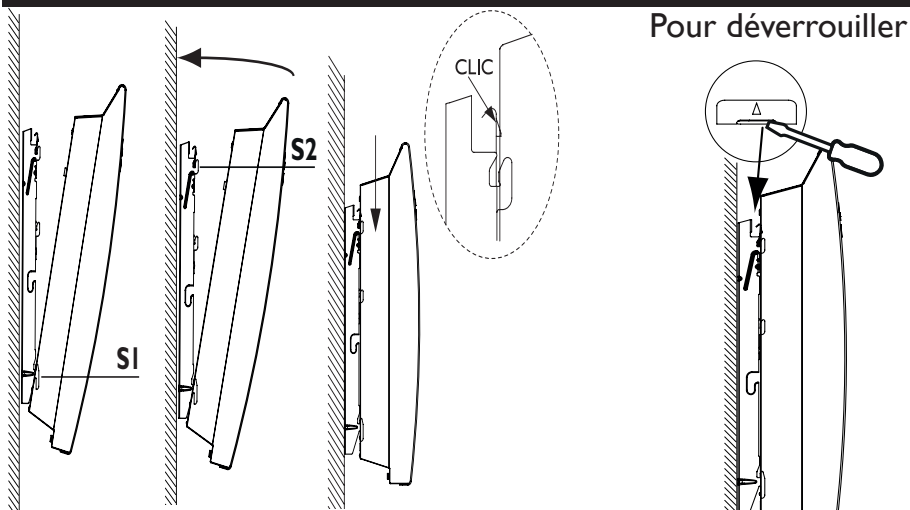

## ENTRETIEN

Avant toute action d'entretien, coupez l'alimentation électrique de l'appareil. Pour conserver les performances de l'appareil, il est nécessaire, environ deux fois par an, d'effectuer son dépoussiérage.

**Ne jamais utiliser de produits abrasifs et de solvants.**

# Utilisation

F

## PRINCIPE DE FONCTIONNEMENT

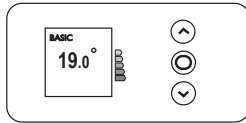
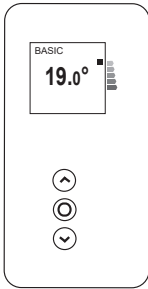

- Augmenter ou diminuer la température
- Naviguer dans les menus

---

-Accéder aux menus



- Valider
- Éteindre
- Verrouiller, déverrouiller

## DESCRIPTION DES MODES

**2 modes de fonctionnement sont proposés. Reportez-vous à la description des menus dans ces modes pour voir les fonctions accessibles.**

### **BASIC**

-L'appareil suit en permanence la température de consigne réglée.

### **PROG**

-Soit, l'appareil suit le programme interne défini pour chaque jour de la semaine. A la mise en marche de l'appareil, les plages suivantes sont définies :  
lundi à vendredi , confort de 5h à 9h et de 17h à 23h ;  
samedi et dimanche, confort de 5h à 23h.

Vous pouvez modifier ces plages et définir 3 plages de température Confort par jour.

Pendant ces plages Confort, la consigne de température est réglée à l'aide de  $\wedge$  ou  $\vee$  .

En dehors des plages Confort, l'abaissement est réglé dans le menu Prog «Abais.T° ECO» (voir chapitre «Le menu en mode PROG»).

-Soit l'appareil suit les ordres de la programmation externe de votre installation (voir notice de votre centrale de programmation).



## L'INTERRUPTEUR

Un interrupteur Marche/Arrêt est situé à l'arrière de l'appareil.

**Utilisez l'interrupteur uniquement pour un arrêt prolongé** (*hors période de chauffe*) afin de ne pas endommager le thermostat. Pour éteindre l'appareil temporairement, utilisez le bouton  du boîtier.

Positionnez l'interrupteur (*situé à l'arrière de l'appareil*) sur  pour mettre l'appareil sous tension. Lorsque l'appareil est mis hors tension, un nouveau réglage du jour et de l'heure peut être nécessaire.

## PREMIERE MISE EN MARCHÉ

Choisissez la langue, l'heure et la date.

A la première mise sous tension,

-le mode PROG est sélectionné,

-la température de consigne est réglée à 19° C.

## METTRE EN MARCHÉ / ARRÊTER L'APPAREIL

Pour arrêter l'appareil, faites un appui long sur .

Confirmez «Eteindre» en appuyant sur .

Pour mettre en marche l'appareil, faites un appui long sur .

## VERROUILLAGE DES COMMANDES

Afin d'éviter les manipulations par des enfants, vous pouvez verrouiller les commandes de votre appareil en faisant un appui long sur .

Sélectionnez «Verrouiller»  et validez avec .

Faites de même pour déverrouiller les commandes en sélectionnant «Déverrouiller»  .

## RÉGLER LA TEMPÉRATURE

F

Avant toute action, appuyez sur une touche pour activer l'écran.

Utilisez l'indicateur de consommation pour optimiser votre réglage. Quand l'indicateur de consommation se trouve au niveau du symbole vert, vous êtes à un niveau de température inférieur ou égal à la température conseillée.



### En mode BASIC :

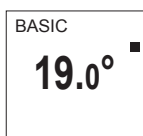

- Augmentez avec  $\wedge$  (max 28°C).
- Diminuez avec  $\vee$  (min 12°C).
- Diminuez encore jusqu'à 7°C (température Hors Gel non modifiable) avec  $\vee$ .

### En mode PROG :

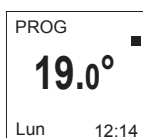

- Si l'écran affiche PROG, vous êtes sur une plage de programmation en mode Confort.
- Augmentez avec  $\wedge$  (max 28°C).
  - Diminuez avec  $\vee$  (min 12°C).

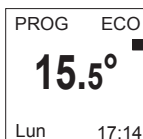

Si l'écran affiche PROG ECO, vous êtes sur une plage de programmation en mode ECO (par défaut -3.5°C par rapport à la température Confort).



Vous pouvez modifier la température ECO, vous forcez donc le réglage par défaut entre la température Confort et la température Eco. «PROG Dérog.» s'affiche jusqu'à la prochaine plage Confort. Vous pouvez régler l'écart entre la température Confort et Eco dans le menu «Abais. T° ECO» (voir chapitre «Le menu en mode PROG»).

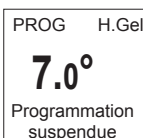

Si vous avez réglé une température Hors Gel (7°C), la programmation est suspendue.











Modifiez cette température lors de votre retour pour la reprise de la programmation.

# UTILISER LA PROGRAMMATION INTERNE

Avant toute action, appuyez sur une touche pour activer l'écran.

## MODIFIER LES PROGRAMMES

Vous pouvez programmer jusqu'à 3 plages de température Confort pour chaque jour de la semaine. En dehors des plages Confort, l'abaissement est réglé dans le mode Prog «Abais.T° ECO» (voir chapitre «Le menu en mode PROG»).

- Activez le mode  Mode   PROG 
- Accédez au menu  Mode   Programme    Lundi...Dim 

Sélectionnez le jour avec  ou . Validez .

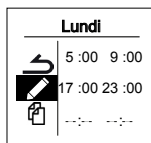

Sélectionnez . Validez .

Choisissez l'heure de début de la 1ère plage Confort avec  ou .

Validez . Choisissez l'heure de fin avec  ou . Validez .



Faites la même opération pour la 2ème plage Confort puis pour la 3ème plage Confort ou validez .

## COPIER UN PROGRAMME

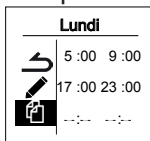
Vous pouvez copier le programme d'une journée sur un (plusieurs) jour(s).



Sélectionnez . Validez .

Faites défiler les jours avec  ou .

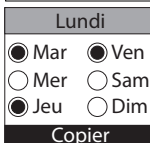

Validez le jour vers lequel copier avec .

Pour valider la copie, sélectionnez «Copier». Validez .





Exemple : Copie du programme du lundi vers mardi, jeudi, vendredi.

## SUPPRIMER UNE PLAGE DE TEMPÉRATURE CONFORT

Sélectionnez le jour avec . Validez .

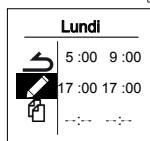
Sélectionnez . Validez .





Sur la plage à supprimer, mettre la même heure de début que celle de la fin. |... s'affiche. Validez .

Après une coupure de courant, la programmation est conservée, mais vous devez régler la date et l'heure.

## UTILISER LA PROGRAMMATION EXTERNE

Avant toute action, éclairez l'écran en appuyant sur une touche.

L'appareil suit les ordres de la commande externe de votre installation par liaison Fil Pilote.

- Activez le mode 
- Accédez à la source de programmation 

Sélectionnez Source prog avec . Validez .

Choisissez Pilotage ext. avec  puis validez .

## FUNCTION FENÊTRE OUVERTE

### Cette fonction n'est pas utilisable dans le mode BASIC

La fonction fenêtre ouverte permet de détecter les variations de températures liées à l'ouverture et à la fermeture de vos fenêtres.

Si vous oubliez d'éteindre votre appareil lors de l'ouverture prolongée d'une fenêtre, cette fonction permet d'y pallier et évite à votre appareil de chauffer inutilement.

L'appareil passe automatiquement en Hors Gel (7°C) lorsqu'il détecte une fenêtre ouverte et remonte à la température initiale lorsqu'il détecte sa fermeture (le temps de détection est variable).

L'appareil réagit aux ouvertures et fermetures de fenêtre, en fonction de plusieurs variables, dont notamment :

- la température souhaitée dans la pièce
- la température extérieure
- la configuration de l'installation.

Dans tous les cas, l'appareil reprendra son fonctionnement normal au bout de 2 heures.

Nous déconseillons l'utilisation de cette fonction dans les couloirs et dans les pièces situées à proximité d'une porte d'entrée donnant sur l'extérieur.

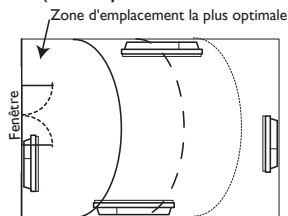



## MAÎTRISER MA CONSOMMATION

Sur mon appareil, je peux visualiser la consommation en KW/h ainsi que l'estimation en euros. Le compteur se déclenche dès la première mise en service de l'appareil.



Vous pouvez visualiser le coût et le nombre de KWh consommés.

Vous pouvez modifier le prix du KWh en vous positionnant sur € avec la flèche  puis validez avec .

Vous pouvez également remettre le compteur à zéro en vous positionnant sur RAZ puis sur réinitialisation.

## MODIFIER LA TEMPÉRATURE ECO

L'écart de température entre Confort et Eco est défini par défaut à  $-3.5^{\circ}\text{C}$  (valeur recommandée pour une meilleure maîtrise de ma consommation). En mode PROG, je peux modifier cet écart de  $-2^{\circ}\text{C}$  à  $-9^{\circ}\text{C}$ . La température Eco maximum est de  $19^{\circ}\text{C}$  (et au minimum de  $10^{\circ}\text{C}$ ).

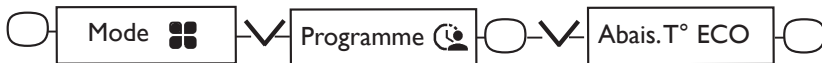

## Le menu en mode BASIC

Accédez au MENU en appuyant sur

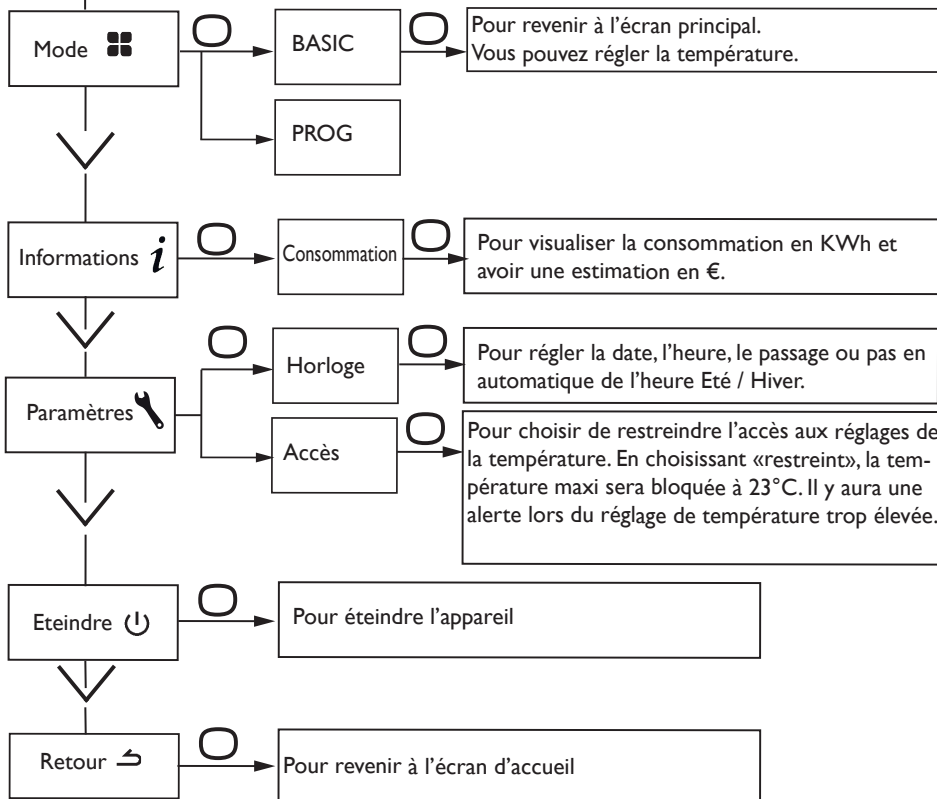

# Le menu en mode PROG

F

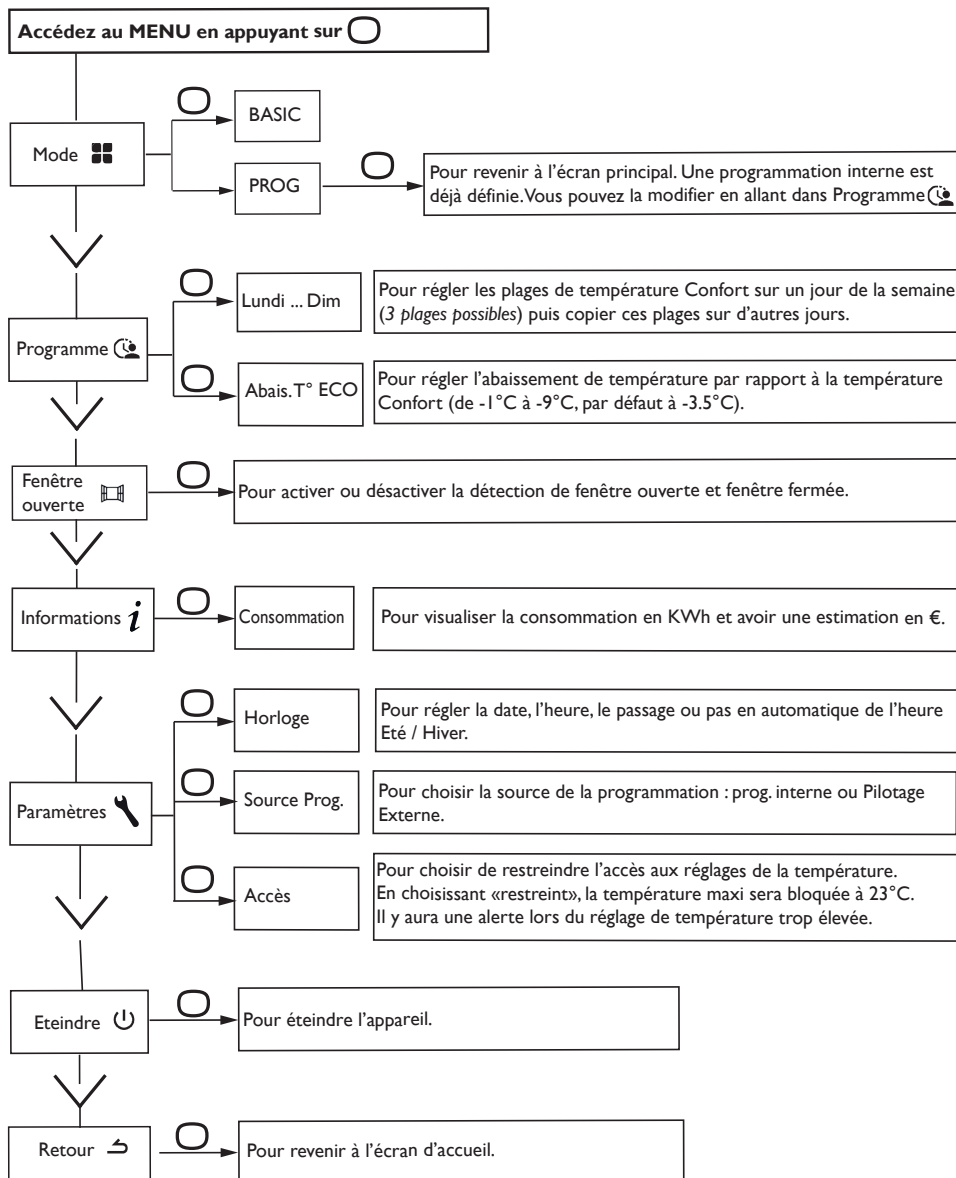



# Le menu EXPERT

Pour accéder aux fonctions avancées de l'appareil, appuyez en même temps sur  et  pendant plus de 3 secondes.

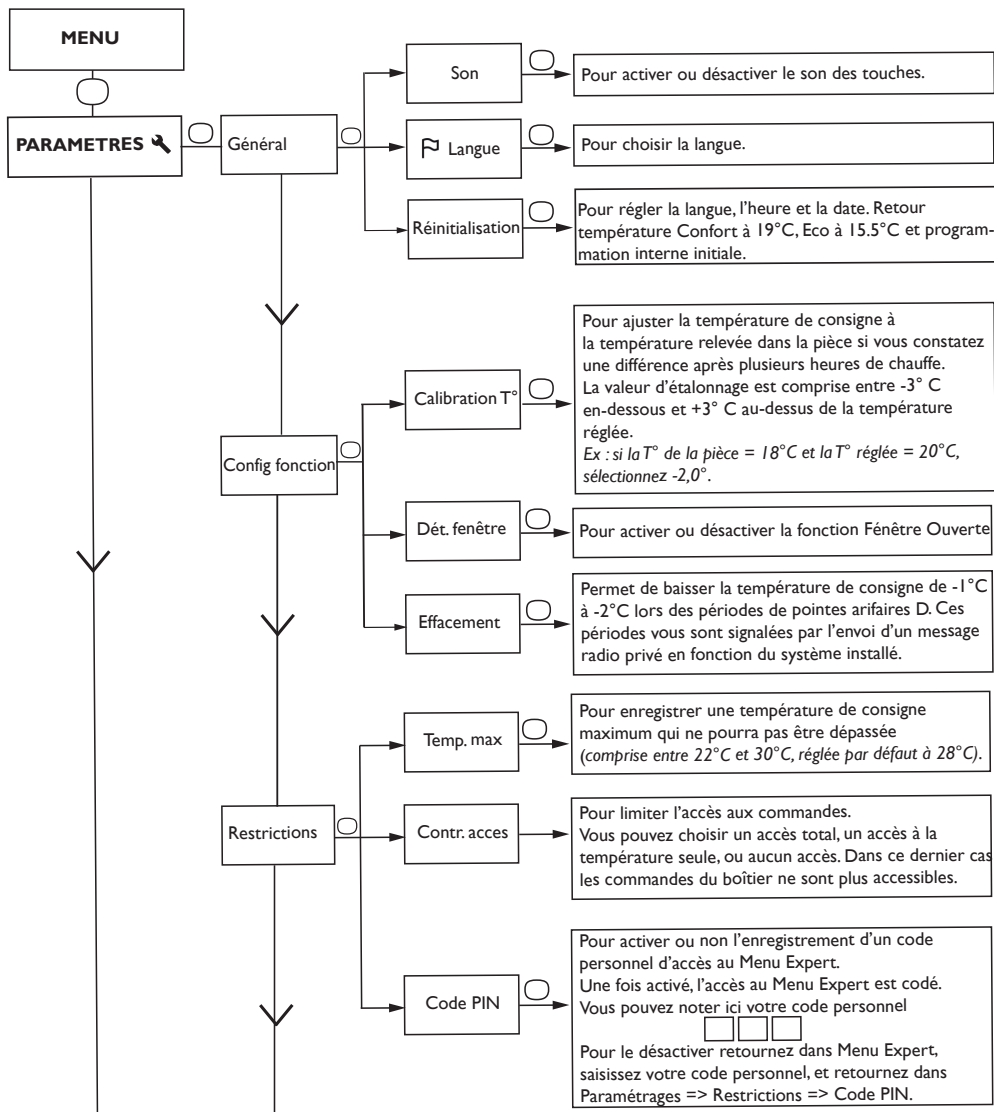

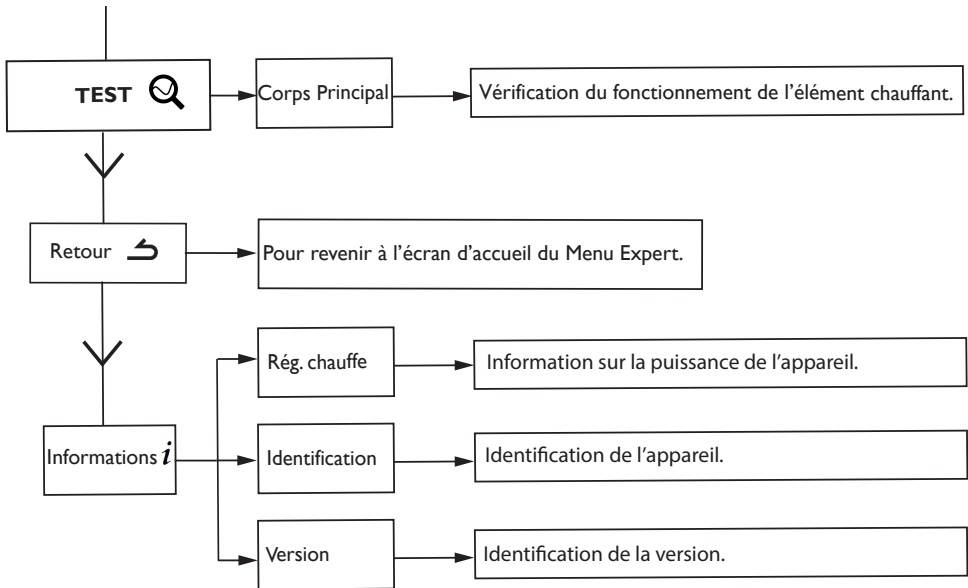

## Accès restreints

Vous pouvez restreindre l'accès au réglage de la température ainsi qu'aux modes.

Dans les menus en mode Basic, en mode Prog et en mode Auto.

Accédez aux Paramètres , Restrictions, choisissez «Contr. accès» puis choisissez «Restreint».

- La température sera bridée à 23°C maximum ;
- Une alerte apparaîtra si la température est augmentée avec une demande de confirmation (fonction anti-chauffe compulsive) ;
- L'accès au Menu Expert est sécurisé par code PIN.

La désactivation est possible par la réinitialisation de l'appareil. (reportez -vous au Menu Expert).

## Délestage

Nos appareils sont compatibles avec différents systèmes de délestage. Vous ne devez toutefois pas utiliser de délestage par coupure d'alimentation secteur car ce système est incompatible avec nos appareils. Des coupures franches d'alimentation électrique intempestives et répétées peuvent provoquer une usure prématurée et une détérioration des cartes électroniques qui ne seraient pas couvertes par la garantie du fabricant.

Lors des périodes de délestage, l'écran passe en veille.

L'appareil revient ensuite à son mode de fonctionnement initial.



## En cas de problème

Problème rencontré	Vérifications à faire
L'écran du boîtier de commande ne s'allume pas.	Vérifiez que l'interrupteur situé à l'arrière de l'appareil est en position I. Faites un appui sur <input type="radio"/> et sélectionnez «Allumer». Vérifiez que l'appareil est alimenté électriquement.
La température d'ambiance est différente de celle affichée sur l'appareil.	Il est nécessaire d'attendre 6 heures au minimum pour que la température se stabilise. Il est possible, en fonction de votre installation, que vous releviez une température différente de celle affichée sur l'appareil ( <i>un écart de 0,5° C est normal.</i> ) Dans ce cas, reportez-vous au «Menu Expert», chapitre «Calibration T°».
L'appareil ne chauffe pas.	Si vous êtes en programmation, vérifiez que vous êtes sur un plage horaire Confort. Assurez-vous que les disjoncteurs de l'installation sont enclenchés ou bien que le délesteur ( <i>si vous en avez un</i> ) n'a pas coupé le fonctionnement de l'appareil. Vérifiez la température ambiante de la pièce : si celle-ci est supérieure à la température de consigne, l'appareil ne chauffe pas.
L'appareil chauffe tout le temps	Relevez la température en bas à droite de l'appareil (c'est ici qu'est localisée la sonde). Si cette température est inférieure à la température de consigne, alors il est normal que l'appareil chauffe. En cas de différence notable entre la température en bas à droite de l'appareil et la température ambiante de la pièce, nous vous conseillons de corriger l'environnement de l'appareil en conséquence. Dans le cas contraire, nous vous invitons à vérifier la puissance de l'appareil par rapport aux dimensions de la pièce et à son bâti. Assurez-vous également que le produit chauffe un volume fermé (pas de flux d'air venant de pièces non chauffées). En cas de problème ( <i>thermostat bloqué...</i> ), coupez l'alimentation de l'appareil ( <i>fusible, disjoncteur</i> ) pendant environ 10 minutes, puis rallumez-le. Si le phénomène se reproduit fréquemment, faites contrôler l'alimentation par votre distributeur d'énergie.
L'appareil chauffe alors que la fenêtre est ouverte	Il peut y avoir un laps de temps entre l'ouverture de la fenêtre et la détection. En cas de températures extérieures douces ou suivant la configuration de la pièce, le passage en Hors Gel peut s'avérer plus long (c'est la sonde de l'appareil qui détecte la chute de température et déclenche le mode Hors Gel). Si la température de la pièce chute sous 7°C, l'appareil chauffe.
L'appareil affiche «Accès refusé»	Vérifiez dans un premier temps que l'appareil n'est pas verrouillé (voir chapitre Verrouillage des commandes). Dans le cas contraire, vérifiez qu'aucune restriction n'est activée (voir chapitre Restrictions dans le menu Expert).

Problème rencontré	Vérifications à faire
L'appareil ne chauffe pas assez.	<p>Augmentez la température en appuyant sur <math>\wedge</math> (reportez-vous au chapitre «Régler la température»).</p> <p>Si la température ambiante de la pièce n'atteint pas la température de consigne demandée, relevez la température en bas à droite de l'appareil (c'est ici qu'est localisée la sonde). Si cette température est supérieure à la température de consigne, alors il est normal que l'appareil ne chauffe pas. En cas de différence notable entre la température en bas à droite de l'appareil et la température ambiante de la pièce, nous vous conseillons de corriger l'environnement de l'appareil en conséquence. Dans le cas contraire, nous vous invitons à vérifier que la puissance de l'appareil est conforme aux dimensions de la pièce et à votre bâti. Assurez vous également que le produit chauffe un volume fermé.</p>
L'appareil est très chaud en surface.	<p>Il est normal que l'appareil soit chaud lorsqu'il fonctionne, la température maximale de surface étant limitée conformément à la norme NF Electricité. Si toutefois vous jugez que votre appareil est en permanence très chaud, vérifiez la température ambiante de la pièce. Si celle-ci est supérieure à la température de consigne demandée, reportez-vous au paragraphe «l'appareil chauffe tout le temps». Dans le cas contraire, l'appareil chauffe à sa juste puissance par rapport à sa puissance et aux dimensions de la pièce.</p>
Des traces de salissures apparaissent sur le mur autour de l'appareil.	<p>En ambiance polluée, des salissures peuvent apparaître sur les sorties d'air de l'appareil ou au mur. Ce phénomène est lié à la mauvaise qualité de l'air ambiant (<i>fumée de cigarettes, bougies, encens, cheminée,...</i>). Il est conseillé dans ce cas de vérifier la bonne aération de la pièce (<i>ventilation, entré d'air, etc...</i>).</p>
Le Menu Expert n'est pas accessible.	<p>Si le code PIN demandé comporte 3 chiffres c'est qu'un code PIN bride le menu expert. Vous devez saisir ce code pour accéder au Menu Expert.</p>
L'appareil ne suit pas les ordres de programmation interne.	<p>Vérifiez que la date et l'heure sont réglées.</p> <p>Vérifiez que l'appareil est en Mode PROG et que la programmation interne est sélectionnée.</p>
L'appareil affiche «Del / Arrêt»	<p>L'appareil reçoit un ordre prioritaire sur son fil pilote. Déconnectez le fil pilote.</p>
La température de consigne est bloquée à 23°C et un message apparait dès 21°C	<p>Reportez-vous au menu expert, saisissez le code PIN puis sélectionnez Paramètres - Général - Réinitialisation.</p>

Problème rencontré	Vérifications à faire					
L'appareil ne suit pas les ordres de programmation externes.	Assurez-vous de la bonne utilisation de la centrale de programmation (voir notice d'utilisation de la centrale). Vérifiez que l'appareil est en Mode PROG et source de programmation « Pilotage ext. ».					
	Vérifiez la transmission correcte des ordres de programmation :					
		Confort	Eco	Hors Gel	Arrêt du chauffage Délestage	Confort -1°C
Signal à transmettre						
Mesure entre le Fil Pilote et le neutre	0 Volt	230 Volt	-115 Volt négative	-115 Volt positive	230 Volt pendant 3 s	230 Volt pendant 7 s
<p>Dans le cadre de la programmation par fil pilote ou courant porteur, les ordres hors gel ou délestage sont prioritaires.</p> <p>Le délai de basculement du mode Confort vers le mode Eco est de l'ordre de 12 secondes. Le délai de basculement du mode Confort -1/-2 vers Confort est de l'ordre de 5 minutes.</p>						

Si vous n'avez pas réussi à résoudre votre problème, contactez votre distributeur/installateur, munissez-vous des références de l'appareil. Elles sont situées sur le côté de l'appareil. Mesurez la température de la pièce. Le Code commercial (C) et le Numéro de série (E) identifient auprès du constructeur l'appareil que vous venez d'acquérir.

- A** Normes, labels de qualité
- B** Marque commerciale
- C** Code commercial
- D** Référence de fabrication
- E** N° de série
- F** N° de constructeur

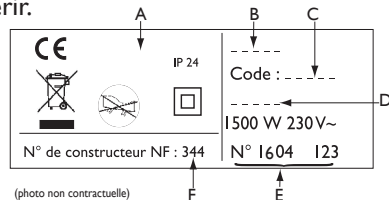

# Caractéristiques

F

<b>Références du modèle</b>	Q1H-BD1 / Q1V-BD1		
Caractéristique	Symbole	Valeur	Unité
<b>Puissance thermique</b>			
Puissance thermique nominale	P nom	0,75 à 2 750 à 2000	kW W
Puissance thermique minimale	P min	0,75 750	kW W
Puissance thermique maximale continue	P max,c	2 2000	kW W
<b>Consommation d'électricité auxiliaire</b>			
A la puissance thermique nominale	el max	0,000	kW
A la puissance thermique minimale	el min	0,000	kW
En mode veille	el sb	0,00045 0,45	kW W
<b>Type de contrôle de la puissance thermique / de la température de la pièce</b>			
Caractéristique	Unité	Information complémentaire	
Contrôle électronique de la température de la pièce et programmateur hebdomadaire.	oui		
<b>Autres options de contrôle</b>			
Contrôle de la température de la pièce, avec détecteur de présence.	non		
Contrôle de la température de la pièce, avec détecteur de fenêtre ouverte.	oui		
Option de contrôle à distance.	oui		
Contrôle adaptif de l'activation.	oui		
Limitation de la durée d'activation.	non		
Capteur à globe noir.	non		
<b>Coordonnées de contact</b>	Idem étiquette signalétique		



Points de collecte sur [www.quefairedemesdechets.fr](http://www.quefairedemesdechets.fr)  
Privilégiez la réparation ou le don de votre appareil !



# Contents

EN

<b>Installation and Maintenance</b> .....	25
Installation of the device Vertical Model .....	26
Installation of the device Horizontal Model .....	27
Electrical connection of the device .....	28
Locking the device - Vertical Model .....	29
Locking the device - Horizontal Model .....	29
Maintenance .....	29
<b>Utilisation</b> .....	30
Principle of operation .....	30
Description of the modes .....	30
Basic .....	30
Prog. ....	30
The switch .....	31
Switching the device on for the first time .....	31
Switching the device on / off .....	31
Locking commands .....	31
Adjusting the temperature .....	32
Using internal programming .....	33
Modifying the programs .....	33
Copying a program .....	33
Deleting a comfort temperature range .....	33
Using external programming .....	34
Window open function .....	34
Consumption indicator .....	34
<b>The menu in BASIC mode</b> .....	35
<b>The menu in PROG mode.</b> .....	36
<b>The EXPERT menu.</b> .....	37
<b>Restrictions</b> .....	38
<b>Load-shedding</b> .....	38
<b>Trouble Shooting</b> .....	39
<b>Characteristic.</b> .....	42
<b>Warranty conditions.</b> .....	43

# Caution



Attention :  
Surface très  
chaude  
Caution  
hot surface

## Caution very hot surface.

**CAUTION: Portions of this product may become hot and cause burns. Pay particular attention to the presence of children and vulnerable people.**

- Keep away from this unit child under 3 years unless they are under continuous surveillance.
- Children between 3 and 8 years should only put the unit on or off, to provided that the latter has been placed or installed in a normal position and that these children have supervision or have received instructions on using the machine safely and understand the potential hazards. Children aged between 3 and 8 years must not connect or adjust or clean the device and perform maintenance or user .
- This unit can be used by older children at least 8 years and by people with physical, sensory or mental capabilities or lack of experience or knowledge , they (if ) is monitored correctly ( s) or instructions for using the device safely given to them and if the risks were apprehended. Children should not play with the device . Cleaning and maintenance by the user should not be performed by children without supervision.
- This device must be plugged or connected according to the rules and standards applicable by an authorized person.
- The instruction book of this product is available by contacting the after-sales service with the number indicate on the warranty part included in this manual service.
- Do not use the device if the power cable is damaged.
- Do not install the device directly below a power outlet..

	<p><b>Caution:</b> to avoid overheating and for safety reasons, do not cover the device.</p>
	<p>Devices with this symbol should not be disposed with household waste but must be collected separately and recycled. The collection and recycling of end of life must be made according to the provisions and local ordinances (DEEE 2002/96/CE).</p>
	<p>The installation of the device in high altitude causes an increase of the temperature air outlet (about 10 ° C per 1000 m elevation).</p>



It is strongly advised not to mount the device above an altitude of 1 000 m (risk of malfunction). It is forbidden to mount a vertical device horizontally and vice versa.

EN

## Installation and Maintenance



The device being heavy, we recommend that you install it with two people.

The device is delivered with its wall bracket. The choice of screws and plugs, however, depends on the nature of your wall. It is up to you to validate that you will use the appropriate screws and dowels according to the weight of the device.

### PREPARING THE INSTALLATION OF THE DEVICE

#### Installation guidelines

- This device was designed to be installed in residential premises. In any other case, please call your distributor.
- Installation must comply with the standards currently enforced in the country of use.
- The device must be supplied with 230V single-phase 50Hz.
- In damp areas such as bathrooms and kitchens, you must install the connection box at least 25cm above the floor.

**Keep the device away from any draughts that may interfere with its operation (e.g.: under a centrally controlled fan, etc...).**

**Do not install the device under a fixed socket.**

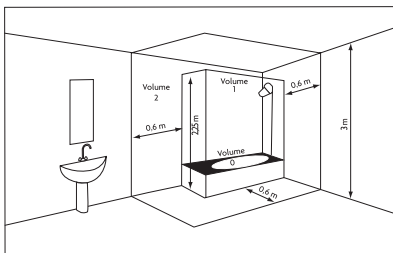

<b>Volume 1</b>	No electrical device
<b>Volume 2</b>	Class II IPX24

Comply with the minimum distances from any furniture units when positioning the device.

Do not install a shelf above vertical devices.



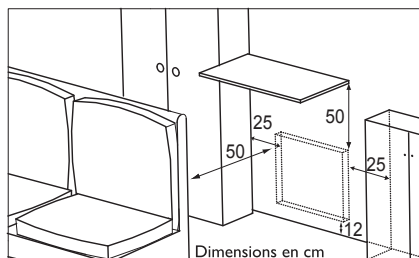
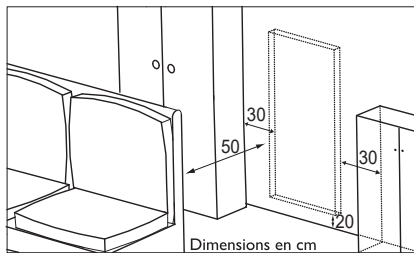

## INSTALLATION OF THE DEVICE VERTICAL MODEL

### Unlocking the hanging bracket

We recommend that you place the device flat, face down.

Remove the hanging bracket by turning the lock using a flat screwdriver.

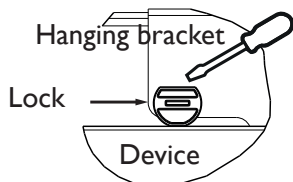

### Fix the hanging bracket

Use screws and dowels suitable for your support (e.g. plasterboard) and the weight of the device.

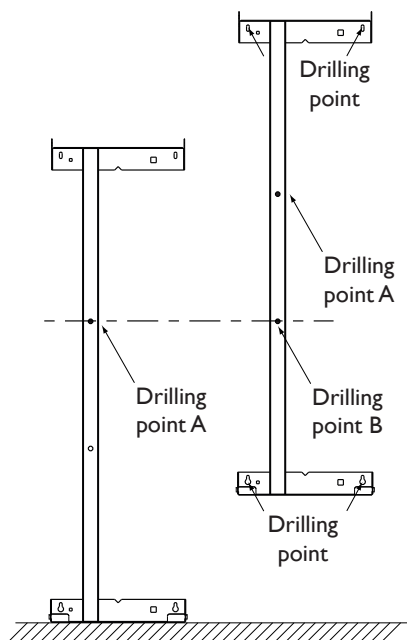

## INSTALLATION OF THE DEVICE HORIZONTAL MODEL

### Release the device's hook-on bracket

We recommend that you place the panel heater flat, face down.

EN

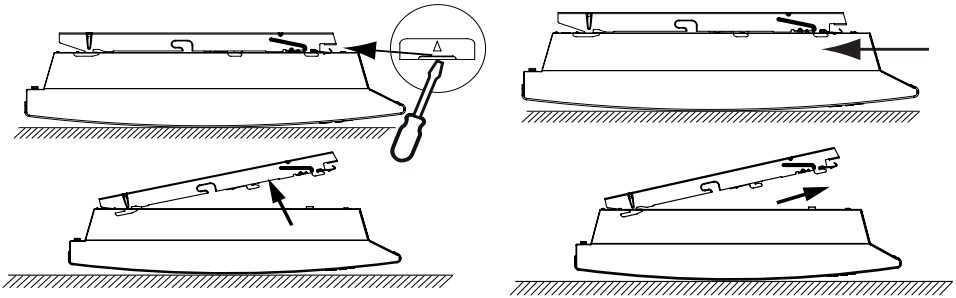

### Fix the hook-on bracket

Use screws and dowels suitable for your support (e.g. plasterboard) and the weight of the device.

Power	C
750W	343
1000W	
1250W	565
1500W	
2000W	787

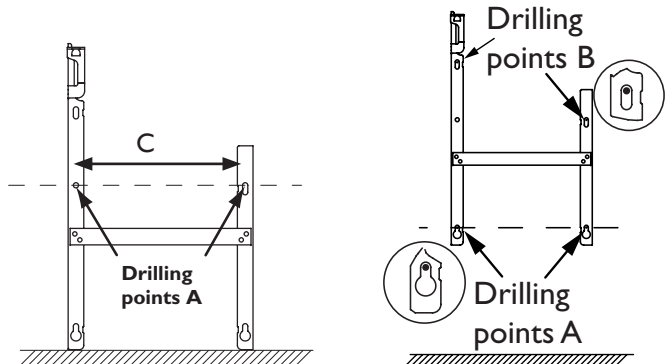

## ELECTRICAL CONNECTION OF THE DEVICE

### Wiring rules

- The device must be powered with single phase 230V 50 Hz.
- The power supply to the device must be directly connected to the household power system after the circuit breaker and without intermediate switch.
- The unit will connect to the household power system through its power cable via a power socket. In humid areas such as bathrooms and kitchens, the power socket must be installed at 25 cm (9.8") minimum above the floor.
- Connection to the earth is prohibited. Do not connect the pilot wire (black wire) to the earth.**
- The power supply must be directly connected to the household power system after the double-pole circuit breaker in accordance with installation rules.
- If the power cable is damaged, it must be replaced by the manufacturer, its customer service or similar qualified persons in order to avoid any risks.
- If you use the pilot wire and it is protected by a 30mA residual-current circuit breaker (e.g. bathroom), the pilot wire power must be protected on this residual-current circuit breaker.
- If you want to use a load-shedding device, choose one with a pilot wire outlet rather than one with power outlet, so as not to damage the thermostat.

### Device Wiring Diagram

- Turn off the power and connect the wires according to the following diagram:

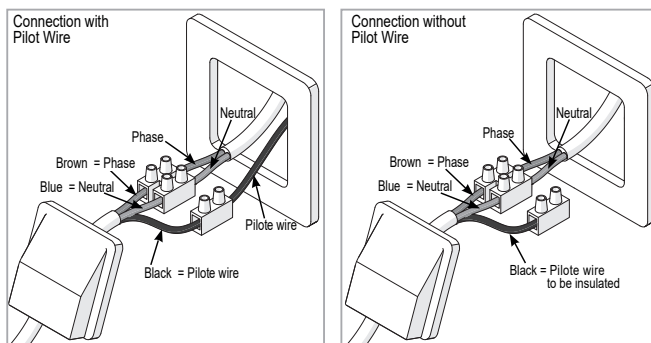

## LOCKING THE DEVICE - VERTICAL MODEL

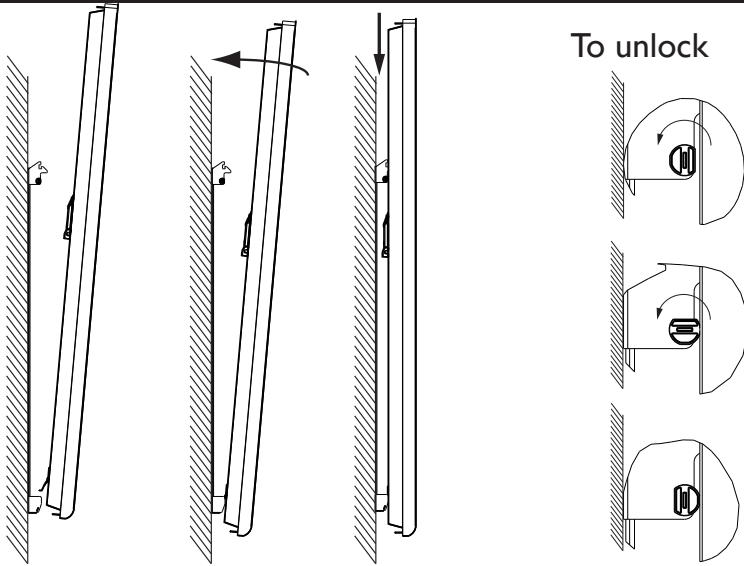

EN

## LOCKING THE DEVICE - HORIZONTAL MODEL

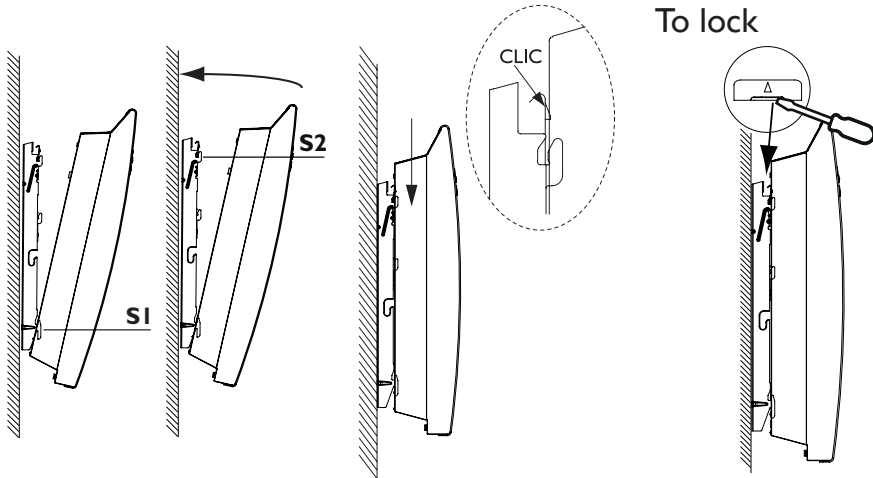

## MAINTENANCE

To retain the performance of the device, it is necessary about twice a year to carry out dust removal using a vacuum cleaner or a brush at the air inlets and outlets. Every five years, have the inside of the device checked by a professional electrician. The outside of the device can be cleaned with a damp cloth.

**Never use abrasive products or solvents.**

# Utilisation

## PRINCIPLE OF OPERATION

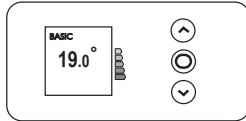
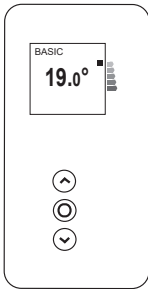

- Increase or lower the temperature without needing to confirm.
- Navigate through menus

- Access to menus
- Confirm
- Turn off
- Lock, unlock

## DESCRIPTION OF THE MODES

2 operating modes are proposed:

### **BASIC**

The device follows the setpoint temperature adjusted at all times.



### **PROG**

- The device follows the internal program defined for each day of the week. The following ranges are defined when the device is switched on:

Monday to Friday, comfort from 5am to 9am and from 5pm to 11pm

Saturday and Sunday, comfort from 5am to 11pm.

You may modify these ranges and define 3 Comfort temperature ranges per day.

During these Comfort ranges, the temperature setpoint is adjusted using  or .

Outside the Comfort ranges, lowering the temperature is set in "Lower ECO T°" Prog mode (see chapter "The menu in PROG mode").

- The device follows your installation's external programming orders (see the manual for your programming unit).

## THE SWITCH

An On/Off switch is located at the rear of the device's unit.

**Use the switch for extended shutdowns only** (excluding heating periods).

Set the switch (located at the rear of the device) to  to switch the device on. When the device is switched off, you may need to set the day and time again.

EN

## SWITCHING THE DEVICE ON FOR THE FIRST TIME

Select the language, then the date and time.

The first time you switch the device on,

- PROG mode is selected,
- the setpoint temperature is set at 19° C.

## SWITCHING THE DEVICE ON / OFF

To shut down the device, press and hold .

Confirm "Switch off" by pressing .

To switch the device on, press and hold .

## LOCKING COMMANDS

To avoid the commands being changed by children, you may lock your device's commands by pressing and holding .

Select "Lock"  and validate with .

Do the same to unlock the commands by selecting "Unlock" .

## ADJUSTING THE TEMPERATURE

Use the consumption indicator to optimize your setting. When the consumption indicator is at the level of the green symbol, the temperature is lower or equal to the recommended temperature.



### In BASIC mode:



- Increase with  $\wedge$  (max 28°C).
- Lower with  $\vee$  (min 12°C).
- Reduce again to 7°C (Frost Protection temperature not modifiable) with  $\vee$ .

### In PROG mode:

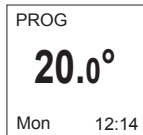

If the screen displays PROG, you are in a programming range in Comfort mode.

- Increase with  $\wedge$  (max 28°C).
- Lower with  $\vee$  (min 12°C).

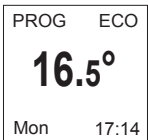

If the screen displays ECO PROG, you are in a programming range in ECO mode.

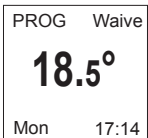

You can change the ECO temperature, so you have to set the default setting between the Comfort temperature and the Eco temperature. "PROG Derog" is displayed until the next Comfort range.

You can set the difference between the Comfort and Eco temperature in the "Abase" menu. T ° ECO ".

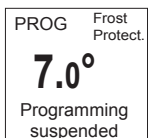

If you set a Frost Protection temperature (7°C), the programming is suspended.

Modify this temperature when you return to restart the programming.

# USING INTERNAL PROGRAMMING

## MODIFYING THE PROGRAMS

You may program up to 3 Comfort temperature ranges for each day of the week. Outside the Comfort ranges, lowering the temperature is set in "Lower ECO T°" Prog mode (see chapter "The menu in PROG mode").

EN

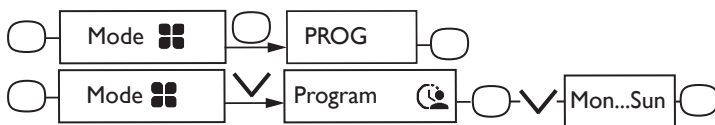

Select the day with  $\wedge$  or  $\vee$ . Validate .

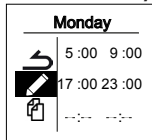

Select . Validate .

Select the start time with  $\wedge$  or  $\vee$ . Validate . Select the end time with

$\wedge$  or  $\vee$ . Validate .

## COPYING A PROGRAM

You may copy a day's program to one or more days.

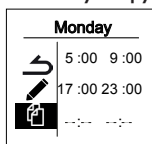

Select . Validate .

Scroll through the days with  $\wedge$  or  $\vee$ . Validate the day to copy the program with .

To validate the copy, select "Copy". Validate .

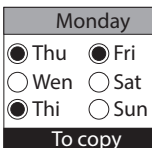

Example: Program copy from Monday to Tuesday, Thursday, Friday.

## DELETING A COMFORT TEMPERATURE RANGE

Select the day with  $\wedge$ . Confirm .

Select . Confirm .

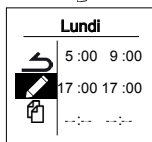

On the range to delete, set the same start time as the end time.

|---:---:---: appears. Confirm .



## USING EXTERNAL PROGRAMMING

The device follows the external control of your installation via pilot wire link.

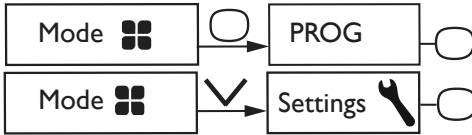

Select Source prog. with . Confirm .

Choose Ext. control with  and confirm .

## WINDOW OPEN FUNCTION

### This function can not be used in BASIC mode

Used to detect variations in temperature related to the opening and closing of your windows. If you forget to switch off your device when a window is open for a long time, this function lets you get around this and prevents your device from heating up unnecessarily.

The device automatically switches to Frost Protection mode (7°C) when it detects an open window and rises to the setpoint temperature when it detects that the window has been closed (*the detection time is variable*).

We do not recommend using this function in corridors and rooms located near an entry door which opens to the outside.

## CONSUMPTION INDICATOR

Irrespective of the mode, you can access the power consumption indicator through the information menu. It will display consumption in KWh and the price in euros.



You can see the cost and the number of KWh consumed.

You can change the KWh price by scrolling to € using the  arrow, the confirm with .

You can also reset the meter by moving to RAZ then reset.

# The menu in BASIC mode

EN

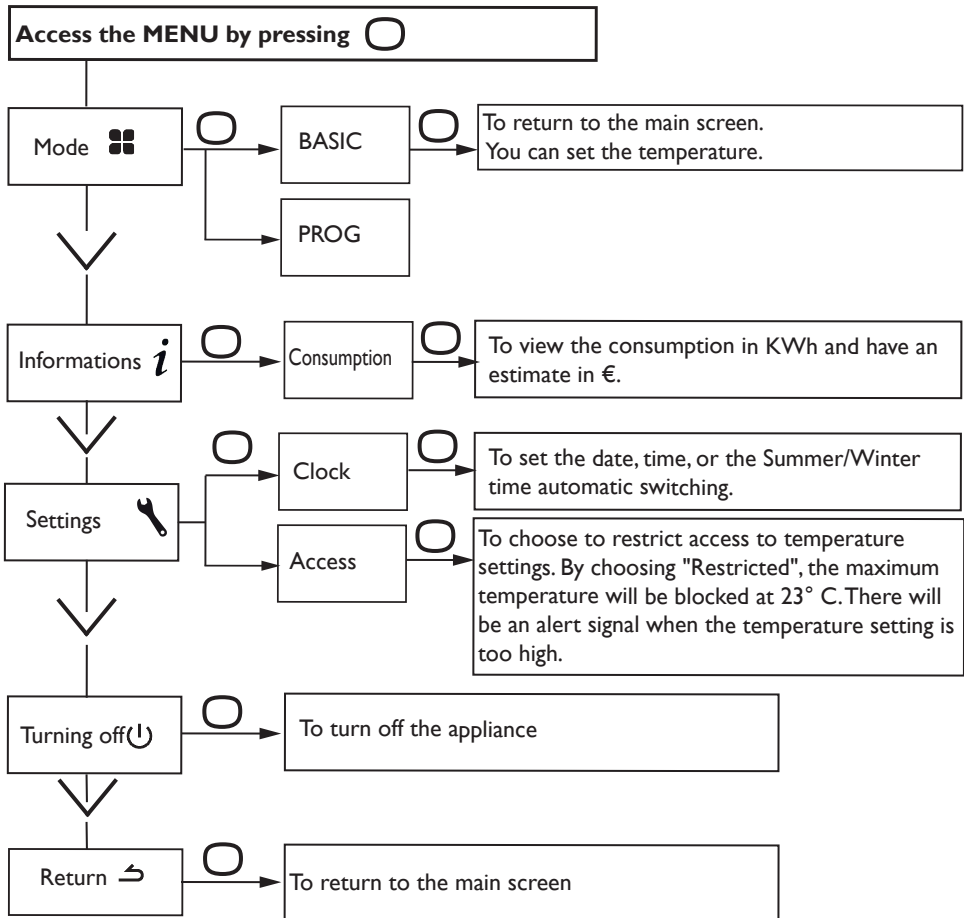

# The menu in PROG mode

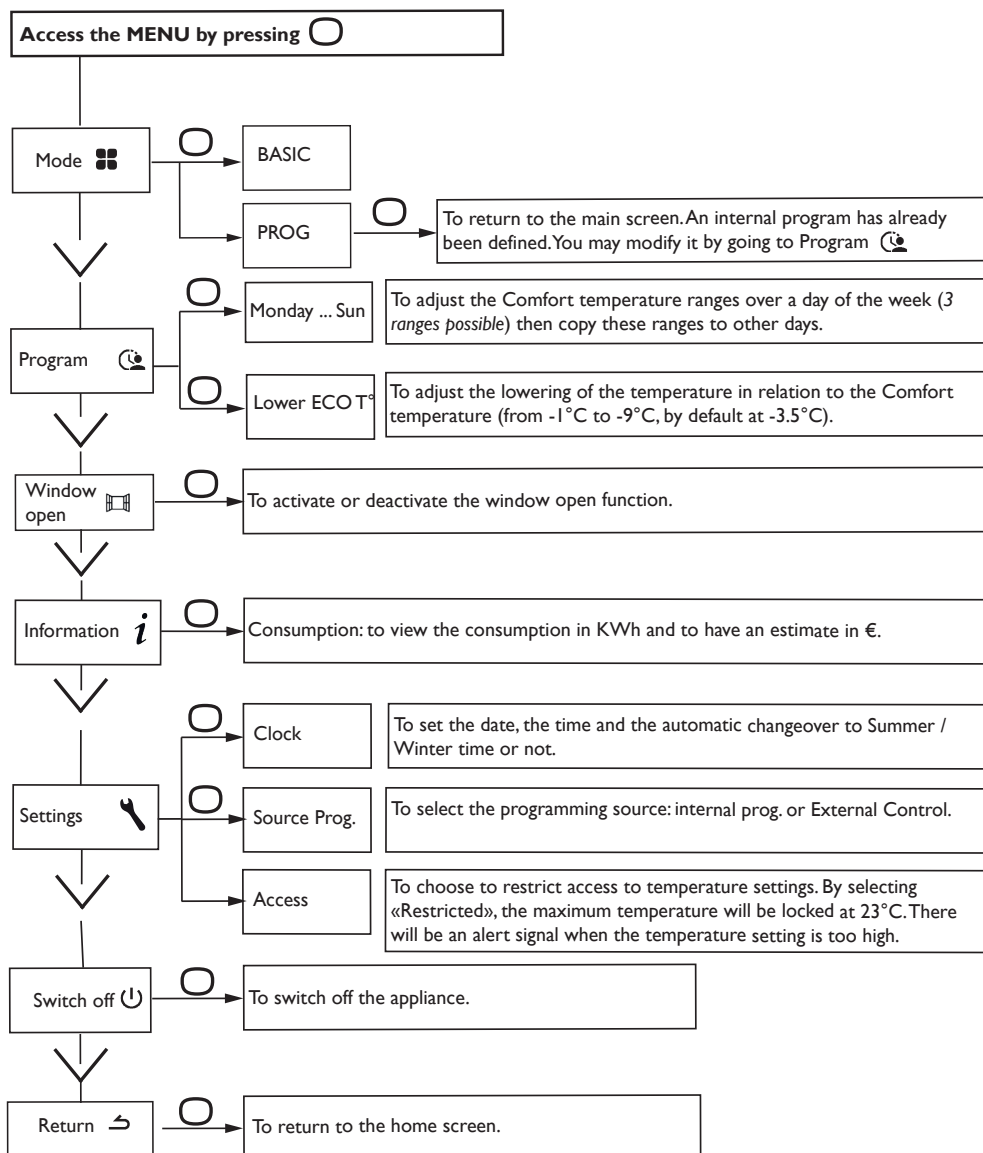



# The EXPERT menu

To access the device's advanced functions, press and at the same time for over 3 seconds.

EN

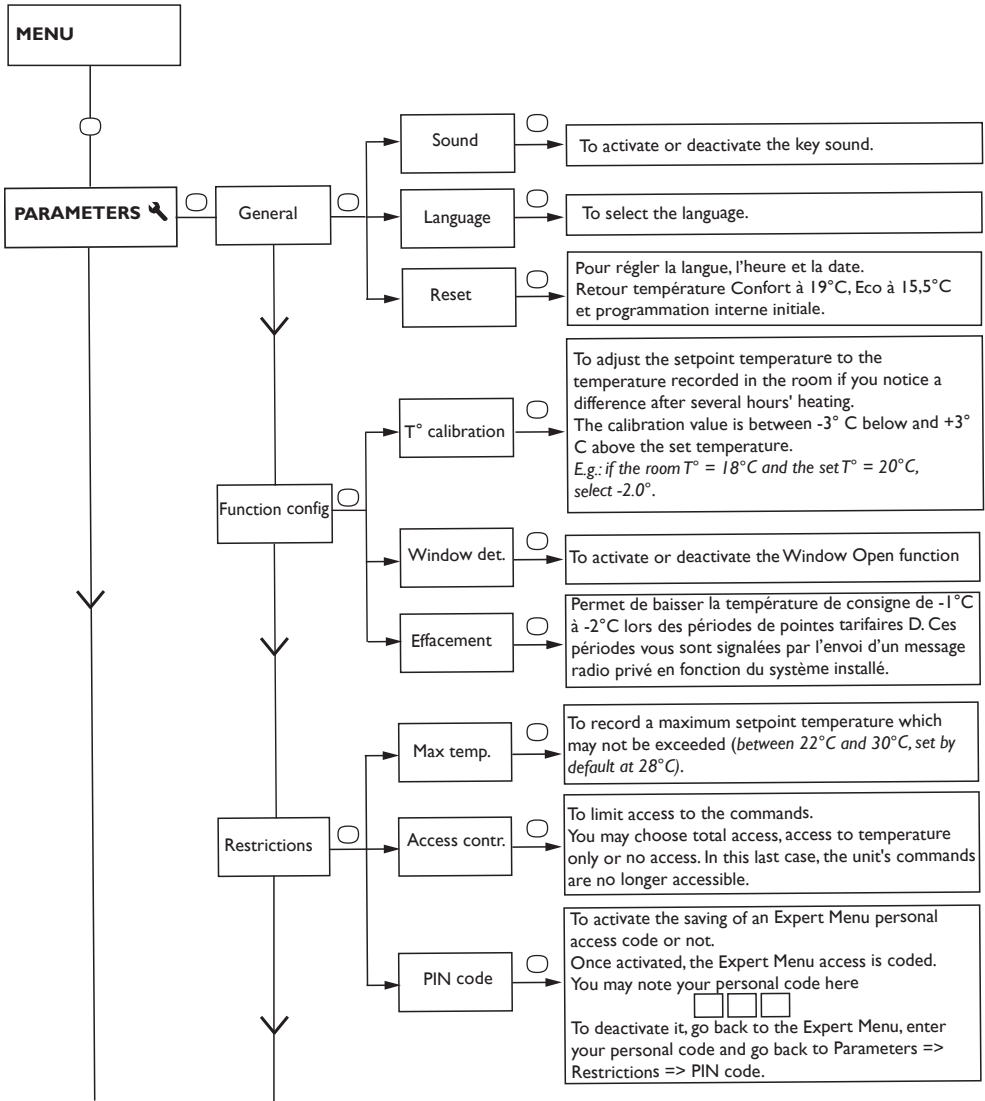

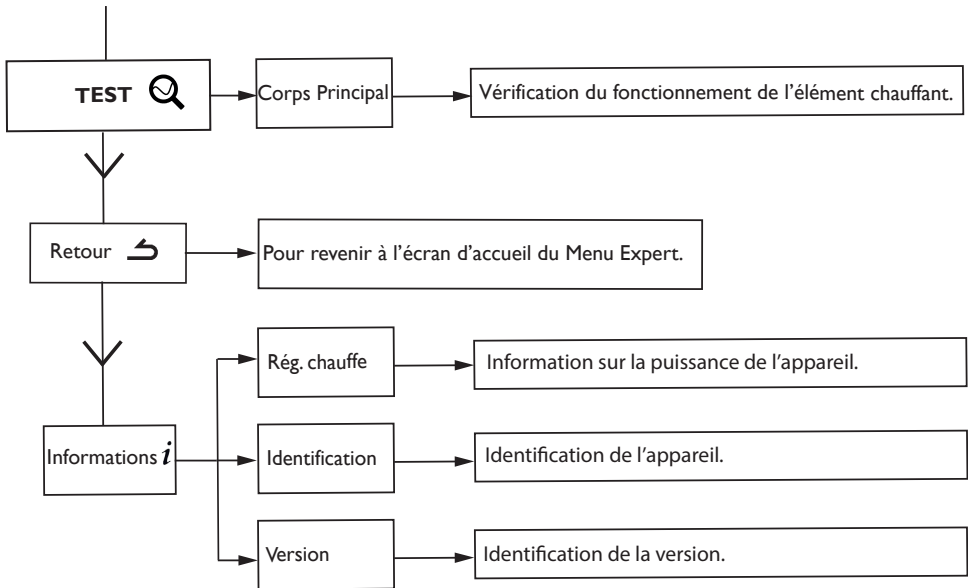

## Restrictions

You can restrict access to the temperature setting and modes.

In menus in Basic mode, Prog mode and Auto mode.

Go to Settings, Restrictions, choose «Contr. access and then choose «Restricted».

- The temperature will be restrained at 23 ° C maximum;
- An alert will appear if the temperature is increased with a confirmation request (anti-heat-up function);
- Access to the Expert Menu is secured by PIN code.

Deactivation is possible by resetting the device. (see the Expert Menu).

## Load-shedding



















Our devices are compatible with different load-shedding systems. However, you should not use load-shedding by cutting off the power supply because this is incompatible with our devices. Total and repeated power supply cut off may cause premature wear and damage to electronic cards that are not covered by the manufacturer's warranty. During load-shedding periods, the screen switches to standby mode.

The unit then returns to its initial operating mode.

# Trouble Shooting

EN

Problems	Check
The control unit screen does not come on.	<p>Make sure the switch on the back or on the side of the device is in position I.</p> <p>Make sure the device is connected to the electrical system.</p>
The ambient temperature differs from that displayed on the device.	<p>A period of at least six hours needs to elapse for the temperature to stabilise.</p> <p>It is possible, depending on your installation, that you will record a temperature that differs from that displayed on the device (a difference of 0.5°C is normal). In this case, refer to the «Expert mode menu» «T° Calibration» chapter.</p>
The device does not heat up.	<p>If you have chosen programming, check that you are within a Comfort time window. Check that the installation's circuit-breakers are set or that the cut-off device (if present) has not interrupted the operation of the device. Check the air temperature in the room: if it is too high compared to the setpoint temperature, the device will not heat up.</p>
The device heats up continuously	<p>Check that the device is not located in a draught (door open nearby, air escaping through the cable cover behind the device) or that the temperature setting has not been changed.</p> <p>There may be a problem in the electrical network. In the event of a problem (thermostat blocked, etc.), cut the power supply to the device (fuse, circuit-breaker) for approximately 10 minutes, then turn the device back on.</p> <p>If the phenomenon repeatedly occurs, check the power supply with your power distributor.</p>
The device does not heat up sufficiently	<p>Increase the temperature by pressing (refer to the «Adjusting the temperature» chapter).</p> <p>If the setting is at the maximum, perform the following checks:</p> <ul style="list-style-type: none"> <li>- Check whether there is another form of heating in the room.</li> <li>- Ensure that your device only heats up the room (door closed).</li> <li>- Check the power supply voltage for the device.</li> <li>- Check whether the power of your device is suitable for the size of your room (we recommend an average of 100 W/m<sup>2</sup> for a ceiling height of 2.50 m or 40W/m<sup>3</sup>).</li> </ul>

Problems	Check																					
The surface of the device is very hot.	It is normal for the device to be hot when it operates, the maximum surface temperature is limited in accordance with the NF Electricity standard. However, if you feel that your device is always too hot, check that the power is suitable for the surface area of your room (we recommend an average of 100 W/m <sup>2</sup> for a ceiling height of 2.50 m or 40W/m <sup>3</sup> ) and that the device is not placed in a draught that could interfere with its temperature regulation.																					
Traces of dirt appear on the wall around the device.	In a polluted environment, dirt can appear on the device's air outlets or on the wall. This phenomenon is associated with the poor quality of the ambient air (smoke from cigarettes, candles, incense, fireplaces, etc.). In this case, we recommend checking that the room is properly ventilated (ventilation, air inlet, etc.).																					
The Expert mode menu is not accessible.	Have you entered a PIN code. You must enter your PIN code to access the Expert mode menu (refer to the Expert mode menu chapter).																					
The device does not follow the internal programming instructions.	Check that the date and time are set. Check that the device is in PROG mode and that internal programming is selected.																					
The device does not follow the external programming instructions.	Ensure that the programming unit is being used correctly (refer to the unit's operating instructions). Check that the device is in PROG mode and that internal programming is selected.																					
The device does not respond to the instructions from the pilot wire	<p>Perform the following checks to check for the correct transmission of the programming instructions :</p> <table border="1" data-bbox="353 967 1077 1292"> <thead> <tr> <th data-bbox="353 967 468 1057"></th> <th data-bbox="468 967 582 1057">Comfort</th> <th data-bbox="582 967 659 1057">Eco</th> <th data-bbox="659 967 769 1057">Frost protection</th> <th data-bbox="769 967 883 1057">Stop heating Shedding</th> <th data-bbox="883 967 985 1057">Comfort -1°C</th> <th data-bbox="985 967 1077 1057">Comfort -2°C</th> </tr> </thead> <tbody> <tr> <td data-bbox="353 1057 468 1146">Signal to be transmitted</td> <td data-bbox="468 1057 582 1146"></td> <td data-bbox="582 1057 659 1146"></td> <td data-bbox="659 1057 769 1146"></td> <td data-bbox="769 1057 883 1146"></td> <td data-bbox="883 1057 985 1146"></td> <td data-bbox="985 1057 1077 1146"></td> </tr> <tr> <td data-bbox="353 1146 468 1292">Measurement between pilot wire / neutral</td> <td data-bbox="468 1146 582 1292">0 Volt</td> <td data-bbox="582 1146 659 1292">230 Volt</td> <td data-bbox="659 1146 769 1292">-115 Volt negative</td> <td data-bbox="769 1146 883 1292">-115 Volt positive</td> <td data-bbox="883 1146 985 1292">230 Volt for 3 s</td> <td data-bbox="985 1146 1077 1292">230 Volt for 7 s</td> </tr> </tbody> </table> <p data-bbox="353 1317 1077 1487">Within the context of programming using the pilot wire or a carrier current, the frost protection or load shedding instructions take priority. The delay for switching from the Comfort mode to the Eco mode is approximately 12 seconds. The delay for switching from the Comfort -1/-2 mode to the Comfort mode is approximately 5 minutes.</p>		Comfort	Eco	Frost protection	Stop heating Shedding	Comfort -1°C	Comfort -2°C	Signal to be transmitted							Measurement between pilot wire / neutral	0 Volt	230 Volt	-115 Volt negative	-115 Volt positive	230 Volt for 3 s	230 Volt for 7 s
	Comfort	Eco	Frost protection	Stop heating Shedding	Comfort -1°C	Comfort -2°C																
Signal to be transmitted																						
Measurement between pilot wire / neutral	0 Volt	230 Volt	-115 Volt negative	-115 Volt positive	230 Volt for 3 s	230 Volt for 7 s																

If you are unable to resolve your problem, contact your distributor/installer, with the details of the device readily available. These are located on the side of the device. Record the room temperature.

The commercial Code and the serial Number will inform the manufacturer of the type of device that you have acquired.





			IP 24	-----
				Code : -----
N° de constructeur NF : 344				-----
				1500 W 230-240V~
				N° ????
				????

photo non contractuelle





# Characteristic

<b>Model number</b>		Q1H-BD1 / Q1V-BD1	
Characteristic	Symbol	Value	Unit
<b>Thermal power</b>			
Rated thermal power	P nom	0,75 to 2 750 to 2000	kW W
Minimal thermal power	P min	0,75 750	kW W
Maximum Continuous Thermal Power	P max,c	2 2000	kW W
<b>Auxiliary Power Consumption</b>			
At rated thermal output	el max	0,000	kW
At minimum thermal power	el min	0,000	kW
Sleep mode	el sb	0,00045 0,45	kW W
<b>Type of control of the thermal power / temperature of the part</b>			
Characteristic	Unit	Additional information	
Electronic room temperature control and weekly programmer.	yes		
<b>Other control options</b>			
Control of room temperature, with presence detector.	no		
Room temperature control, with open window sensor.	yes		
Remote control option.	yes		
Adaptive control of activation.	yes		
Limitation of the duration of activation.	no		
Black goblet sensor.	no		
<b>Contact information</b>	Idem warranty page		

# Warranty conditions

- The guarantee period is two years from the date of installation or purchase and may not exceed 30 months from the date of manufacture in the absence of a receipt.
- The guarantee covers the replacement and supply of components recognised as being defective, excluding any damages or interest.
- The user is responsible for any labour or transport costs.
- The guarantee does not cover any damage arising from improper installation, abnormal use or non-observance of the requirements of the said instructions for installation and use .
- The stipulations of the present guarantee conditions do not exclude any of the purchaser's legal rights of guarantee against faults or hidden defects, which are applicable in all cases under the stipulations of Articles 1641 of the Civil Code.
- Present this certificate to your distributor or installer only in the event of a claim, together with your purchase invoice.

The commercial code and the serial number identify for the manufacturer the particular device you have bought.

This information can be found on the information plate situated on the side of the device.

To claim under guarantee, contact your installer or dealer. If necessary, contact :

ATLANTIC INTERNATIONAL

2 Allée Suzanne Penillault-Crapez

94110 ARCUEIL

FRANCE

France Tel: (33) 146836000 Fax: (33) 146836001



# CERTIFICAT DE GARANTIE

À CONSERVER PAR L'UTILISATEUR DE L'APPAREIL

## ■ GARANTIE UTILISATEUR

Conformément aux dispositions légales en vigueur, les utilisateurs bénéficient en tout état de cause de la garantie légale des vices cachés (articles 1641 et suivants du Code Civil) et de la garantie légale de conformité pour les biens de consommation due par le dernier vendeur (articles L217-1 et suivants du Code de la Consommation).

## ■ GARANTIE CLIENTS PROFESSIONNELS ATLANTIC

Nos appareils sont garantis 2 ans contre tout défaut de fabrication dans les conditions définies dans nos CGV. La garantie comprend l'échange ou la fourniture des pièces reconnues défectueuses après expertise par notre Service Après-Vente, à l'exclusion de tous frais annexes qu'il s'agisse de main-d'œuvre, déplacement, perte de jouissance ou d'exploitation ou de toutes indemnités à titre de dommages et intérêts.

## ■ CONDITIONS

La garantie ne couvre pas les détériorations provenant notamment, d'une installation non conforme, d'un réseau d'alimentation ne respectant pas la norme NF EN 50160, d'un usage anormal ou du non-respect des prescriptions de ladite notice.

TYPE DE L'APPAREIL\* :

N° DE SÉRIE\* :

NOM ET ADRESSE DU CLIENT :

DATE D'ACHAT :

BIP  
Rue Monge - BP 65  
F-85002 LA ROCHE SUR YON  
International : consultez votre installateur



\* Ces renseignements se trouvent sur la plaque signalétique, côté droit de l'appareil.

Cachet du revendeur