

Manuel d'installation



TABLE DES MATIÈRES

Précautions et politique environnementale	3
Précautions.....	3
Politique environnementale.....	3
Prérequis généraux.....	3
Introduction.....	4
Montage.....	4
Connexion	4
Configuration	5
Recommandations générales	6
Parámetros de configuración.....	6
Objets de communication	9
Gamme AZ6 - Flexa 3.0 (AZCE6), Acuazone & Innobus Pro32 (AZDI6)	9

PRECAUTIONS ET POLITIQUE ENVIRONNEMENTALE

PRECAUTIONS

Pour votre sécurité et celle des dispositifs, veuillez respecter les instructions suivantes :

- Ne manipulez pas le système avec les mains mouillées ou humides.
- Réalisez toutes les connexions ou déconnexions sans alimenter le système de climatisation.
- Faites attention de ne pas causer de court-circuit sur les connexions du système.

POLITIQUE ENVIRONNEMENTALE



Ne jetez jamais cet équipement avec les ordures ménagères. Les produits électriques et électroniques contiennent des substances qui peuvent nuire à l'environnement si elles ne reçoivent pas de traitement correct. Le symbole du conteneur d'ordures barré signifie qu'à cet équipement lui correspond le ramassage sélectif d'appareils électroniques et qu'il se différencie du reste des déchets urbains. Pour une gestion environnementale correcte, il devra être déposé à la fin de sa vie utile dans les centres de ramassage prévus à cet effet.

Les pièces qui forment l'équipement peuvent être recyclées. Par conséquent, respectez la réglementation en vigueur concernant la protection environnementale.

Si vous le remplacez par un autre, vous devrez le remettre à votre distributeur ou bien le déposer dans un centre de ramassage spécialisé.

Les infracteurs seront soumis à des sanctions et aux mesures établies par la Loi pour la protection de l'environnement.

PREREQUIS GENERAUX

Suivez attentivement les instructions exposées dans ce manuel :

- Le système doit être installé par un technicien qualifié.
- Avant de réaliser les branchements électriques, assurez-vous que l'alimentation soit coupée.
- Positionnez et connectez les éléments conformément à la réglementation électrotechnique en vigueur.
- Pour le raccordement des éléments du système, utilisez le câble Airzone : câble blindé et torsadé de 4 fils, 2 de section 0,22 mm² et 2 de section 0,5 mm².
- Ne connectez jamais le pôle « - » sur la borne « + ». Cela pourrait endommager le dispositif.
- Pour les éléments avec alimentation externe à 230 VCA, il suffit de connecter les pôles "A" et "B" du bus de communication. Il est conseillé de ne pas connecter les pôles "+" et "-" de l'alimentation.
- Veillez à respecter le code couleur pour tous les éléments du système.
- Ne positionnez pas le bus du système à proximité de lignes de tension, de moteurs, de tubes fluorescents ou autres éléments qui pourraient générer des interférences lors des communications.



Attention : Conformément à la réglementation locale et nationale pertinente, le câblage d'alimentation externe du système devra comprendre un interrupteur principal ou autre moyen de déconnexion avec une séparation constante de tous les pôles. Si l'alimentation principale est coupée, le système redémarrera automatiquement.

INTRODUCTION

La passerelle KNX permet d'intégrer les systèmes de climatisation Airzone, par l'intermédiaire de ModBus, dans des systèmes de contrôle KNX TP-1.

MONTAGE

La passerelle d'intégration KNX est montée sur rail DIN. Ce module est alimenté au moyen du bus domotique de la platine centrale et du bus KNX de l'installation. L'emplacement et le montage de ce module doivent être conformes à la réglementation électronique en vigueur.

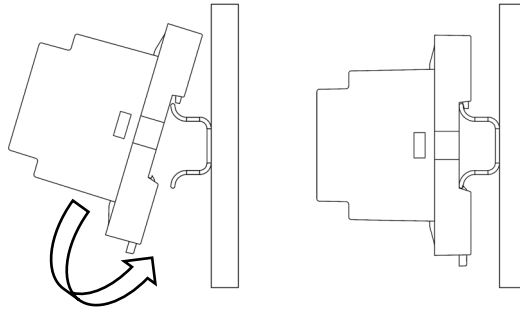

Note : Pour retirer et libérer le module, tirez la languette vers le bas.

CONNEXION

La passerelle d'intégration KNX est un élément qui se connecte au bus domotique de la platine centrale.

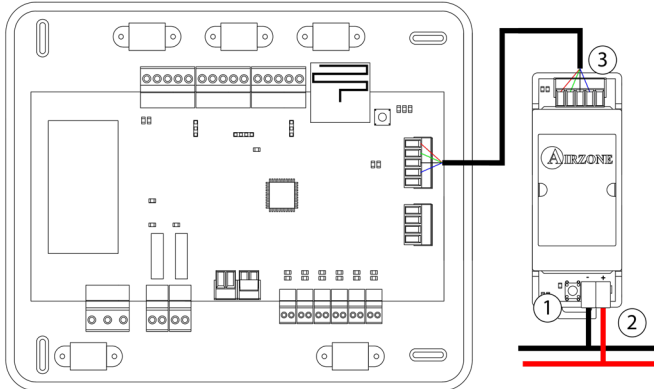

AZCE6FLEXA3 / AZCE6IBPRO6

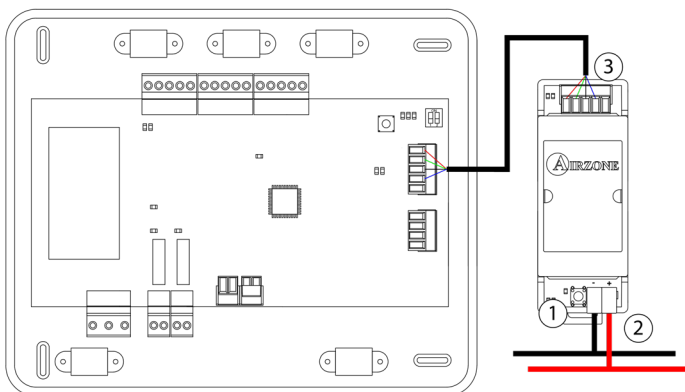

AZDI6ACUAZONE / AZDI6IBPRO32

N°	Description
①	Touche de programmation
②	Bus KNX
③	Bus domotique

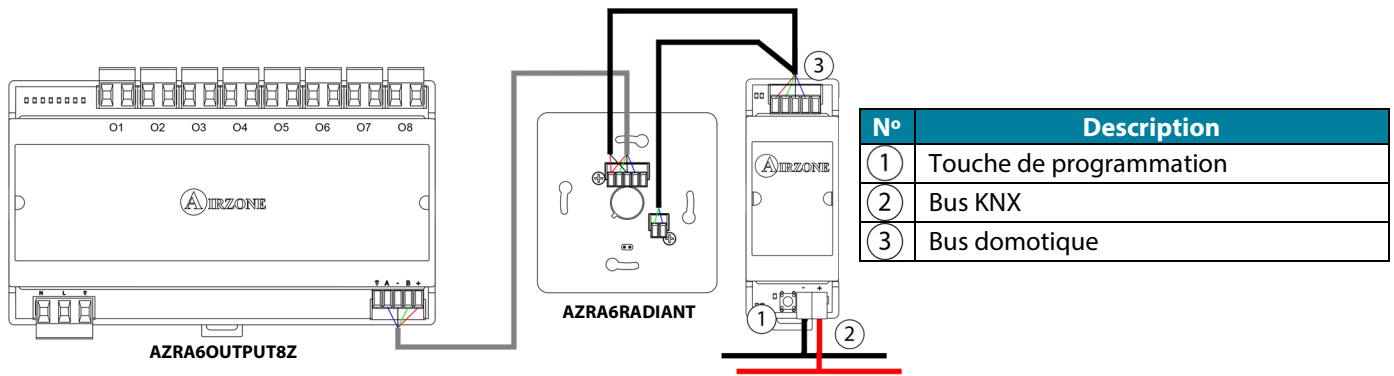

Pour la connexion au bus domotique de la platine centrale ③, vous disposez de 1 borne à 5 broches. Fixez les câbles à l'aide des vis de la borne, en respectant le code couleur.

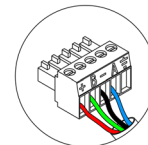

A	Bleu
-	Noir
B	Vert
+	Rouge

Pour la connexion au bus KNX ②, vous disposez d'un connecteur KNX standard. Connectez la passerelle KNX au bus KNX TP-1, en respectant le code couleur.

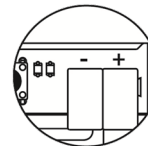

+	Rouge
-	Noir

Le module de contrôle des éléments rayonnants est un dispositif qui se connecte au bus de connexion Airzone de la platine centrale.

CONFIGURATION

Ce dispositif est totalement compatible avec KNX parce permettant d'effectuer la configuration et la mise en marche via l'outil ETS.

Pour effectuer la mise en marche du dispositif et sa configuration, téléchargez la base de données du produit sur notre site Internet :

http://doc.airzone.es/producto/actuales/Airzone/Comunes/Softwares/BDD_AZX6KNXGTWAY.zip

L'installation de la base de données en question dans l'outil ETS sera effectuée selon la procédure habituelle d'importer de nouveaux produits. Une fois importé, sélectionner l'application DI6Flexa3App.



Note : Pour plus d'informations concernant la mise en marche des produits KNX via ETS, consultez le document « Conception de projets avec ETS : Les principes ».

Attention : La base de données est compatible avec la version HW v.1.2 et les versions au-delà.

RECOMMANDATIONS GENERALES

Avant de commencer avec la mise en marche, prenez en compte ces recommandations pour le fonctionnement correct de la passerelle KNX-Airzone :

- Actuellement, il faudra adresser le système de climatisation avant de commencer la mise en marche via ETS pour son intégration avec les dispositifs KNX disponibles dans le réseau.
- N'effectuez pas d'associations des objets de communication qui ne seront pas utilisés dans le projet KNX en question. Le nombre d'associations est limité à 247.
- Effectuez la configuration des paramètres du dispositif en choisissant la topologie du système utilisé et les valeurs correspondantes pour les paramètres conformément aux périphériques qui sont utilisés dans le système.
- Si vous voulez contrôler une certaine zone qui n'a pas un thermostat Airzone via un dispositif KNX, effectuez une configuration préalable de la zone par l'intermédiaire du dispositif de contrôle KNX ou le moniteur d'adresses de groupe. Cette configuration est très importante lorsque vous voulez contrôler complètement les zones dans des installations de type Eau. (Pour accéder à la zone, elle doit posséder une adresse du système Airzone valable.)
- S'il existe plusieurs systèmes qui soient connectés aux unités VRF, il sera indispensable de regrouper les objets de communication de changement de mode sous la même adresse de groupe.
- Si l'installation ne dispose pas de thermostats Airzone, veillez à :
 - Indiquer le changement de Flags dans l'OC de température locale.
 - Envoyer la température ambiante de chaque zone à moins de 5 minutes d'intervalle. Dans le cas contraire, la platine centrale annulera la zone, ce qui entraînera l'absence de contrôle de celle-ci.
 - Après téléchargement de l'application ou après coupure de l'alimentation du système, il est nécessaire d'envoyer tous les objets de communication de zone utilisés (T. ambiante, T. de consigne, On/Off, Mode, Étape, etc.).

PARAMETROS DE CONFIGURACION

Les paramètres configurables sont liés aux objets de communication disponibles pour le dispositif passerelle KNX-Airzone. Ces paramètres sont visibles dans la base de données du dispositif pour l'outil logiciel ETS en fonction de la configuration du système et des zones disponibles. Pendant la mise en marche, choisissez les valeurs pour les différents paramètres en fonction des périphériques connectés au système.

Pour effectuer le contrôle du système de régulation par zones via KNX, il est nécessaire de sélectionner correctement la topologie du système, puisque ce paramètre conditionnera le reste des paramètres ainsi que le nombre de zones disponibles ou la sélection de quelques objets de communication de chaque technologie.

La représentation des objets de communication du système seront visualisée dans l'outil ETS en fonction de la valeur assignée pendant la configuration et la mise en marche du dispositif aux paramètres disponibles, ce qui affecte la configuration du système et des zones.

La mise en marche commence avec la sélection des valeurs appropriées pour les paramètres de **Système**.

- **Topologie du système.** Permet de sélectionner la topologie du système. Par défaut, la topologie est configurée comme étant **centralisée**, ce qui permet d'afficher les objets de communication disponibles pour cette option.
Remarque : Le type de topologie sélectionnée détermine l'affichage des objets de communication liés à cette topologie. Vous pouvez modifier la topologie à tout moment ; sachez, toutefois, qu'il s'agit du paramètre qui a le plus de répercussions sur la mise en marche du système.
- **Modèle du système.** Permet de sélectionner le modèle du système. Le système sélectionné par défaut est le **Système FLEXA 3**, autrement dit, les objets de communication non disponibles pour cette configuration ne seront pas visibles.

- **Type d'installation.** Définit le type d'installation. Les options disponibles sont : **Installation type inverter (A/A) - Ventilconvecteur (F/C)** (par défaut), **Installation 2 Gaines**, **Installation 4 Gaines** et **MIXTE**.

Pour la configuration **Installation type inverter (A/A) - Ventilconvecteur (F/C)**, vous disposerez, en outre, du paramètre **Type de passerelle de communication**, qui vous permettra de choisir entre **Passerelle machine inverter (A/A)** et **Passerelle de communication Ventilconvecteur (F/C)**.

En sélectionnant l'une des deux autres options, vous disposerez du paramètre **Vitesse de ventilation par zone** si la zone est contrôlée par un module ventilconvecteur.

La configuration **Installation 4 Gaines**, vous permet de sélectionner, en outre, la valeur du mode de fonctionnement de l'unité par zone en activant l'objet **Mode de fonctionnement de la zone**.

- **Module d'éléments rayonnants.** Permet d'activer/désactiver les modules de contrôle des éléments rayonnants connectés au système. Configuré par défaut comme étant **Non connecté**. L'activation de ce paramètre entraîne l'affichage d'un sous-menu déroulant qui permet d'activer les différents modules de contrôle des éléments rayonnants qui se trouvent connectés au système.

Étant donné que la passerelle KNX peut contrôler 14 zones des 32 disponibles, seules 2 des 4 modules possibles à connecter dans le système seront contrôlables.

En plus, si vous avez choisi le système **Acuazone** dans le paramètre précédent **Modèle de Système**, une option plus s'affiche à ce sous-menu permettant de choisir le type de contrôle effectué par les modules rayonnants, **Chauffage**, **Refroidissement** ou **Combiné (Refroidissement / Chauffage)**. En fonction de la sélection de la valeur du paramètre choisi, les objets de communication **Refroidissement Rayonnant**, **Refroidissement Combiné**, **Chauffage Rayonnant** et **Chauffage Combiné** seront disponibles.

Dans le menu de zones disponibles vous pourrez **activer/désactiver** la zone en question. Lorsque la zone est activée, le paramètre **Thermostat Airzone dans la zone** s'affiche avec le menu de zone disponible. La valeur par défaut de ce paramètre est **Non**.

Les objets de communication des zones par défaut sont **Erreur de Zone CZ**, **On/Off de zone**, **Température de Consigne** et **Température Locale**.

L'objet de communication **Erreur de Zone** combine la lecture du paramètre **Alarme fenêtre** et **Erreur de moteur 3 et 4**.

L'objet de communication **Configuration étapes de chauffage** et l'objet **Configuration étapes de refroidissement** de zone seront seulement disponibles lorsque le paramètre **Modèle de système** soit configuré comme **Acuazone** et le paramètre **Module d'Éléments Rayonnants** comme **Connecté** dans une des options disponibles.

Dans les figures suivantes on montre la fenêtre de paramètres de configuration du dispositif :

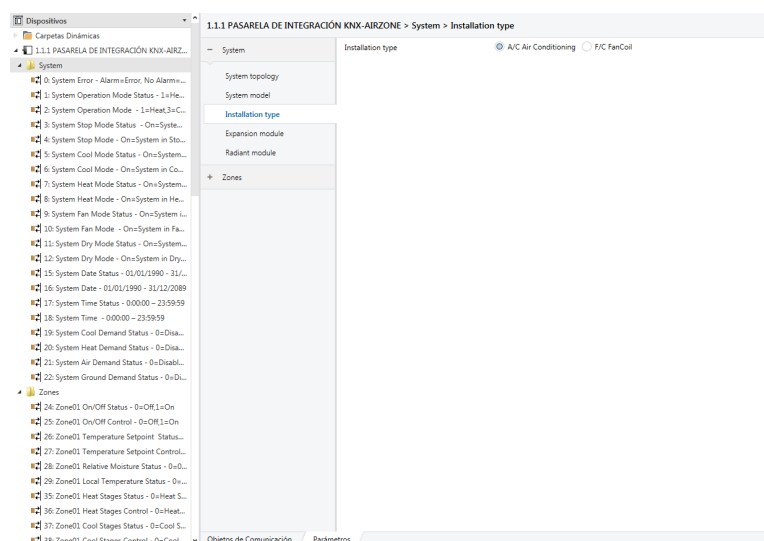

Paramètres en topologie centralisée

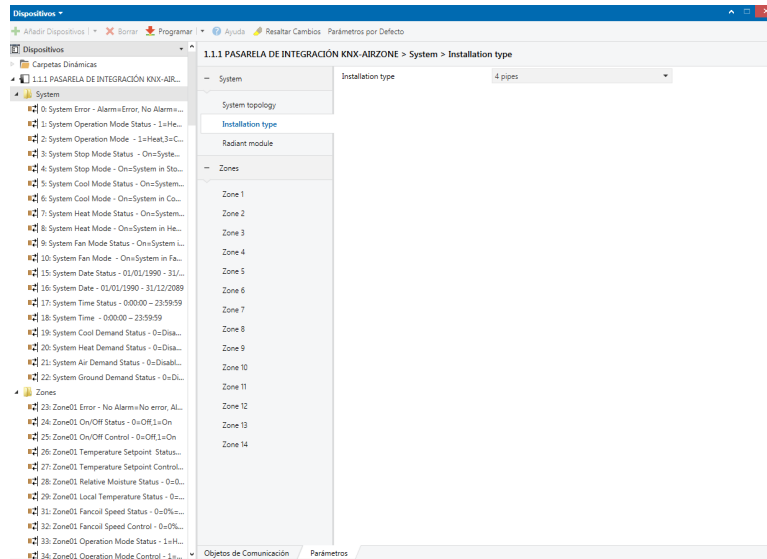

Paramètres en topologie distribuée

OBJETS DE COMMUNICATION

Les objets de communication disponibles dans l'ETS pour le dispositif passerelle KNX-Airzone dépendent des systèmes activés. C'est la raison pour laquelle on procède à une division fonctionnelle des différents objets de communication disponibles pour les systèmes et les zones, en assurant la disponibilité de jusqu'à 8 zones sur les systèmes de type centralisé et jusqu'à 14 zones sur les systèmes de type distribué.

GAMME AZ6 - FLEXA 3.0 (AZCE6), ACUAZONE & INNOBUS PRO32 (AZDI6)

N.° d'Objet	0
Nom	Erreur de communication CS - Statut
Fonction	Statut du système 1
Description	Cet objet de communication permet de connaître si une erreur de communication s'est produite dans le système lorsqu'il existe une erreur dans la communication avec la passerelle du système.
Valeurs	Alarm → Error; No Alarm → No Error
Type d'accès au Bus	Lecture
Identification Datapoint	1.005 (DPT_Alarm)

N.° d'Objet	1
Nom	Mode de fonctionnement du système
Fonction	Changement de mode
Description	Cet objet de communication permet de modifier le mode de fonctionnement de l'unité connectée au système 1, ce qui augmente la valeur de cet objet de communication lorsqu'on change le mode.
Valeurs	1 → Chauffage ; 3 → Refroidissement ; 6 → Arrêt ; 9 → Ventilation ; 14 → Déshumidification
Type d'accès au Bus	Lecture
Identification Datapoint	20.105 (DPT_HVACContrMode)

N.° d'Objet	2
Nom	Mode de fonctionnement du système
Fonction	Changement de mode
Description	Cet objet de communication permet de modifier le mode de fonctionnement de l'unité connectée au système 1, ce qui augmente la valeur de cet objet de communication lorsqu'on change le mode.
Valeurs	1 → Chauffage ; 3 → Refroidissement ; 6 → Arrêt ; 9 → Ventilation ; 14 → Déshumidification
Type d'accès au Bus	Écriture
Identification Datapoint	20.105 (DPT_HVACContrMode)

N.° d'Objet	3
Nom	Mode STOP
Fonction	Marche/Arrêt
Description	Cet objet de communication permet de lire le mode de fonctionnement de l'unité connectée au système 1.
Valeurs	On → Mode STOP activé ; Off → Mode STOP désactivé
Type d'accès au Bus	Lecture
Identification Datapoint	1.001

N.° d'Objet	4
Nom	Modo STOP
Fonction	Marche/Arrêt
Description	Cet objet de communication permet d'activer ou de désactiver le mode de fonctionnement de l'unité connectée au système 1, en passant au mode STOP lorsque la valeur de l'objet est ON et en retournant au mode qui restait active dans le système ON au cas où la valeur du mode soit OFF.
Valeurs	On → Mode STOP activé ; Off → Mode STOP désactivé
Type d'accès au Bus	Écriture
Identification Datapoint	1.001

N.° d'Objet	5
Nom	Mode REFROIDISSEMENT
Fonction	Marche/Arrêt
Description	Cet objet de communication permet d'activer ou de désactiver le mode de fonctionnement de l'unité connectée au système 1, en passant au mode REFROIDISSEMENT lorsque la valeur de l'objet est ON et en retournant au mode qui restait active dans le système 1 au cas où la valeur du mode soit OFF.
Valeurs	On → Mode refroidissement activé ; Off → Mode refroidissement désactivé
Type d'accès au Bus	Lecture
Identification Datapoint	1.001

N.° d'Objet	6
Nom	Mode REFROIDISSEMENT
Fonction	Marche/Arrêt
Description	Cet objet de communication permet d'activer ou de désactiver le mode de fonctionnement de l'unité connectée au système 1, en passant au mode REFROIDISSEMENT lorsque la valeur de l'objet est ON et en retournant au mode qui restait active dans le système 1 au cas où la valeur du mode soit OFF.
Valeurs	On → Mode refroidissement activé ; Off → Mode refroidissement désactivé
Type d'accès au Bus	Écriture
Identification Datapoint	1.001

N.° d'Objet	7
Nom	Mode CHAUFFAGE
Fonction	Marche/Arrêt
Description	Cet objet de communication permet d'activer ou de désactiver le mode de fonctionnement de l'unité connectée au système 1, en passant au mode CHAUFFAGE lorsque la valeur de l'objet est ON et en retournant au mode qui restait active dans le système 1 au cas où la valeur du mode soit OFF.
Valeurs	On → Mode chauffage activé ; Off → Mode chauffage désactivé
Type d'accès au Bus	Lecture
Identification Datapoint	1.001

N.° d'Objet	8
Nom	Mode CHAUFFAGE
Fonction	Marche/Arrêt
Description	Cet objet de communication permet d'activer ou de désactiver le mode de fonctionnement de l'unité connectée au système 1, en passant au mode CHAUFFAGE lorsque la valeur de l'objet est ON et en retournant au mode qui restait active dans le système 1 au cas où la valeur du mode soit OFF.
Valeurs	On → Mode chauffage activé ; Off → Mode chauffage désactivé
Type d'accès au Bus	Écriture
Identification Datapoint	1.001

N.° d'Objet	9
Nom	Mode VENTILATION
Fonction	Marche/Arrêt
Description	Cet objet de communication permet d'activer ou de désactiver le mode de fonctionnement de l'unité connectée au système 1, en passant au mode VENTILATION lorsque la valeur de l'objet est ON et en retournant au mode qui restait active dans le système 1 au cas où la valeur du mode soit OFF.
Valeurs	On → Mode ventilation activé ; Off → Mode ventilation désactivé
Type d'accès au Bus	Lecture
Identification Datapoint	1.001

N.° d'Objet	10
Nom	Mode VENTILATION
Fonction	Marche/Arrêt
Description	Cet objet de communication permet d'activer ou de désactiver le mode de fonctionnement de l'unité connectée au système 1, en passant au mode VENTILATION lorsque la valeur de l'objet est ON et en retournant au mode qui restait active dans le système 1 au cas où la valeur du mode soit OFF.
Valeurs	On → Mode ventilation activé ; Off → Mode ventilation désactivé
Type d'accès au Bus	Écriture
Identification Datapoint	1.001

N.° d'Objet	11
Nom	Mode DÉSHUMIDIFICATION
Fonction	Marche/Arrêt
Description	Cet objet de communication permet d'activer ou de désactiver le mode de fonctionnement de l'unité connectée au système 1, en passant au mode DÉSHUMIDIFICATION lorsque la valeur de l'objet est ON et en retournant au mode qui restait active dans le système 1 au cas où la valeur du mode soit OFF. Ce mode pourra seulement être activé lorsqu'il est disponible par l'unité connectée au système.
Valeurs	On → Mode DÉSHUMIDIFICATION activé ; Off → Mode DÉSHUMIDIFICATION désactivé
Type d'accès au Bus	Lecture
Identification Datapoint	1.001

N.° d'Objet	12
Nom	Mode DÉSHUMIDIFICATION
Fonction	Marche/Arrêt
Description	Cet objet de communication permet d'activer ou de désactiver le mode de fonctionnement de l'unité connectée au système 1, en passant au mode DÉSHUMIDIFICATION lorsque la valeur de l'objet est ON et en retournant au mode qui restait active dans le système 1 au cas où la valeur du mode soit OFF. Ce mode pourra seulement être activé lorsqu'il est disponible par l'unité connectée au système.
Valeurs	On → Mode DÉSHUMIDIFICATION activé ; Off → Mode DÉSHUMIDIFICATION désactivé
Type d'accès au Bus	Écriture
Identification Datapoint	1.001

N.° d'Objet	13
Nom	Vitesse du VENTILATION du système
Fonction	Changement de vitesse du système
Description	Cet objet de communication permet de lire la valeur de la vitesse de ventilation établie dans le système.
Valeurs	0 % → Automatique ; (1 %... 33 %) → Vitesse 1 ; (34 %... 66 %) → Vitesse 2 ; (67 %... 100 %) → Vitesse 3
Type d'accès au Bus	Lecture
Identification Datapoint	5.001 (DPT_Scalling)

N.° d'Objet	14
Nom	Vitesse du VENTILATION du système
Fonction	Changement de vitesse du système
Description	Cet objet de communication permet de lire et d'écrire la valeur de la vitesse de ventilation établie dans le système.
Valeurs	0 % → Automatique ; (1 %... 33 %) → Vitesse 1 ; (34 %... 66 %) → Vitesse 2 ; (67 %... 100 %) → Vitesse 3 (67%...100%) → Velocidad 3
Type d'accès au Bus	Écriture
Identification Datapoint	5.001 (DPT_Scalling)

N.° d'Objet	15
Nom	Date
Fonction	Date
Description	Cet objet permet de lire la date actuelle stockée dans le système correspondant et de représenter le jour du mois, le mois et l'année.
Valeurs	Jour du mois : 1...31 Mois : 1...12 Année : 1990...2089
Type d'accès au Bus	Lecture
Identification Datapoint	11.001

N.° d'Objet	16
Nom	Date
Fonction	Date
Description	Cet objet permet de lire ou d'écrire la date actuelle stockée dans le système correspondant et de représenter le jour du mois, le mois et l'année.
Valeurs	Jour du mois : 1...31 Mois : 1...12 Année : 1990...2089
Type d'accès au Bus	Écriture
Identification Datapoint	11.001

N.° d'Objet	17
Nom	Heure
Fonction	Heure
Description	Cet objet permet de lire l'heure actuelle stockée dans le système correspondant et de représenter le jour de la semaine, l'heure, les minutes et les secondes.
Valeurs	Heure : 0...24 Minutes : 0...59 Secondes : 0...59
Type d'accès au Bus	Lecture
Identification Datapoint	10.001

N.° d'Objet	18
Nom	Heure
Fonction	Heure
Description	Cet objet permet de lire ou d'écrire l'heure actuelle stockée dans le système correspondant et de représenter le jour de la semaine, l'heure, les minutes et les secondes.
Valeurs	Heure : 0...24 Minutes : 0...59 Secondes : 0...59
Type d'accès au Bus	Écriture
Identification Datapoint	10.001

N.° d'Objet	19
Nom	Demande de REFROIDISSEMENT du système
Fonction	Statut
Description	Cet objet permet de lire la valeur du registre de statut qui indique si le système Airzone se trouve en demande de refroidissement.
Valeurs	0 → Désactivé ; 1 → Activé
Type d'accès au Bus	Lecture
Identification Datapoint	1.003 (DPT_Enable)

N.° d'Objet	20
Nom	Demande de CHAUFFAGE du système
Fonction	Statut
Description	Cet objet permet de lire la valeur du registre de statut qui indique si le système Airzone se trouve en demande de chauffage.
Valeurs	0 → Désactivé ; 1 → Activé
Type d'accès au Bus	Lecture
Identification Datapoint	1.003 (DPT_Enable)

N.° d'Objet	21
Nom	Demande de VENTILATION du système
Fonction	Statut
Description	Cet objet permet de lire la valeur du registre de statut qui indique si le système Airzone se trouve en demande de ventilation.
Valeurs	0 → Désactivé ; 1 → Activé
Type d'accès au Bus	Lecture
Identification Datapoint	1.003 (DPT_Enable)

N.° d'Objet	22
Nom	Demande de PLANCHER du système
Fonction	Statut
Description	Cet objet permet de lire la valeur du registre de statut qui indique si le système Airzone se trouve en demande de plancher.
Valeurs	0 → Désactivé ; 1 → Activé
Type d'accès au Bus	Lecture
Identification Datapoint	1.003 (DPT_Enable)

	Z. 1	Z. 2	Z. 3	Z. 4	Z. 5	Z. 6	Z. 7	Z. 8	Z. 9	Z. 10	Z. 11	Z. 12	Z. 13	Z. 14
N.° d'Objet	23	39	55	71	87	103	119	135	151	167	183	199	215	231
Nom	Zone x – Erreur de communication													
Fonction	Statut													
Description	Au travers de cet objet de communication, la passerelle peut interpréter les erreurs de communication qui se produisent dans les différentes zones.													
Valeurs	Alarme → Error; Non alarme → No Error													
Type d'accès au Bus	Lecture													
Identification Datapoint	1.005													

	Z. 1	Z. 2	Z. 3	Z. 4	Z. 5	Z. 6	Z. 7	Z. 8	Z. 9	Z. 10	Z. 11	Z. 12	Z. 13	Z. 14
N.° d'Objet	24	40	56	72	88	104	120	136	152	168	184	200	216	232
Nom	Zone x – ON/OFF													
Fonction	Marche/Arrêt													
Description	Cet objet de communication permet de modifier le statut de fonctionnement de la zone, en désactivant ou en activant la climatisation dans la zone indiquée du système correspondant.													
Valeurs	0 → Zone OFF ; 1 → Zone ON													
Type d'accès au Bus	Lecture													
Identification Datapoint	1.001													

	Z. 1	Z. 2	Z. 3	Z. 4	Z. 5	Z. 6	Z. 7	Z. 8	Z. 9	Z. 10	Z. 11	Z. 12	Z. 13	Z. 14
N.° d'Objet	25	41	57	73	89	105	121	137	153	169	185	201	217	233
Nom	Zone x – ON/OFF													
Fonction	Marche/Arrêt													
Description	Cet objet de communication permet de modifier le statut de fonctionnement de la zone, en désactivant ou en activant la climatisation dans la zone indiquée du système correspondant.													
Valeurs	0 → Zone OFF ; 1 → Zone ON													
Type d'accès au Bus	Écriture													
Identification Datapoint	1.001													

	Z. 1	Z. 2	Z. 3	Z. 4	Z. 5	Z. 6	Z. 7	Z. 8	Z. 9	Z. 10	Z. 11	Z. 12	Z. 13	Z. 14
N.° d'Objet	26	42	58	74	90	106	122	138	154	170	186	202	218	234
Nom	Zone x - Température consigne													
Fonction	Température													
Description	Cet objet de communication permet de lire la valeur de température de consigne, pouvant être modifié, dans la zone du système correspondant.													
Valeurs	Format degrés Celsius : 0°C...99°C, avec une résolution de 0,5°C													
Type d'accès au Bus	Lecture													
Identification Datapoint	9.001													

	Z. 1	Z. 2	Z. 3	Z. 4	Z. 5	Z. 6	Z. 7	Z. 8	Z. 9	Z. 10	Z. 11	Z. 12	Z. 13	Z. 14
N.° d'Objet	27	43	59	75	91	107	123	139	155	171	187	203	219	235
Nom	Zone x - Température consigne													
Fonction	Température													
Description	Cet objet de communication permet d'établir la valeur de température de consigne, pouvant être modifié, dans la zone du système correspondant.													
Valeurs	Format degrés Celsius : 0°C...99°C, avec une résolution de 0,5°C													
Type d'accès au Bus	Écriture													
Identification Datapoint	9.001													

	Z. 1	Z. 2	Z. 3	Z. 4	Z. 5	Z. 6	Z. 7	Z. 8	Z. 9	Z. 10	Z. 11	Z. 12	Z. 13	Z. 14
N.° d'Objet	28	44	60	76	92	108	124	140	156	172	188	204	220	236
Nom	Zone x - Humidité relative													
Fonction	Humidité													
Description	Cet objet de communication permet d'établir la valeur d'humidité relative, pouvant être modifié, dans la zone du système correspondant.													
Valeurs	0=0% ... 100=100%													
Type d'accès au Bus	Lecture													
Identification Datapoint	9.007													

	Z. 1	Z. 2	Z. 3	Z. 4	Z. 5	Z. 6	Z. 7	Z. 8	Z. 9	Z. 10	Z. 11	Z. 12	Z. 13	Z. 14
N.° d'Objet	29	45	61	77	93	109	125	141	157	173	189	205	221	237
Nom	Zone x - Température locale													
Fonction	Température													
Description	Cet objet de communication permet de lire la valeur de température de locale, pouvant être modifié, dans la zone du système correspondant. Pour qu'une zone déterminée puisse fonctionner sans avoir un élément Airzone mesurant la température (Tacto/Sonde), il faut écrire la valeur de température ambiante au travers de cet objet de communication.													
Valeurs	0°C...99,9°C, avec une résolution de 0,1°C													
Type d'accès au Bus	Lecture													
Identification Datapoint	9. 001													

	Z. 1	Z. 2	Z. 3	Z. 4	Z. 5	Z. 6	Z. 7	Z. 8	Z. 9	Z. 10	Z. 11	Z. 12	Z. 13	Z. 14
N.° d'Objet	30	46	62	78	94	110	126	142	158	174	190	206	222	238
Nom	Zone x - Température locale													
Fonction	Température													
Description	Cet objet de communication permet d'établir la valeur de température de locale, pouvant être modifié, dans la zone du système correspondant. Pour qu'une zone déterminée puisse fonctionner sans avoir un élément Airzone mesurant la température (Tacto/Sonde), il faut écrire la valeur de température ambiante au travers de cet objet de communication.													
Valeurs	0°C...99,9°C, avec une résolution de 0,1°C													
Type d'accès au Bus	Écriture													
Identification Datapoint	9. 001													

	Z. 1	Z. 2	Z. 3	Z. 4	Z. 5	Z. 6	Z. 7	Z. 8	Z. 9	Z. 10	Z. 11	Z. 12	Z. 13	Z. 14
N.° d'Objet	31	47	63	79	95	111	127	143	159	175	191	207	223	239
Nom	Zone x - Vitesse du ventilo-convecteur de la zone													
Fonction	Changement de vitesse de la zone													
Description	Cet objet permet de lire et d'écrire la valeur de la vitesse de ventilation établie dans la zone lorsque le type d'installation est «2 Gaines», «4 Gaines» ou «Mixte» et le module local de la zone est de type Ventilo-convecteur.													
Valeurs	0%→Automatique ; (1%...33%)→Vitesse 1 ; (34%...66%)→Vitesse 2 ; (67%...100%)→Vitesse 3													
Type d'accès au Bus	Lecture													
Identification Datapoint	5.001 (DPT_Scalling)													

	Z. 1	Z. 2	Z. 3	Z. 4	Z. 5	Z. 6	Z. 7	Z. 8	Z. 9	Z. 10	Z. 11	Z. 12	Z. 13	Z. 14
N.° d'Objet	32	48	64	80	96	112	128	144	160	176	192	208	224	240
Nom	Zone x - Vitesse du ventilo-convecteur de la zone													
Fonction	Changement de vitesse de la zone													
Description	Cet objet permet de lire et d'écrire la valeur de la vitesse de ventilation établie dans la zone lorsque le type d'installation est «2 Gaines», «4 Gaines» ou «Mixte» et le module local de la zone est de type Ventilo-convecteur.													
Valeurs	0%→Automatique ; (1%...33%)→Vitesse 1 ; (34%...66%)→Vitesse 2 ; (67%...100%)→Vitesse 3													
Type d'accès au Bus	Écriture													
Identification Datapoint	5.001 (DPT_Scalling)													

	Z. 1	Z. 2	Z. 3	Z. 4	Z. 5	Z. 6	Z. 7	Z. 8	Z. 9	Z. 10	Z. 11	Z. 12	Z. 13	Z. 14
N.° d'Objet	33	49	65	81	97	113	129	145	161	177	193	209	225	241
Nom	Zone x - Mode de fonctionnement de la zone													
Fonction	Changement de mode													
Description	Cet objet de communication permet de changer le mode de fonctionnement de la zone dans des installations de type «4 Gaines».													
Valeurs	1 → Chauffage ; 3 → Refroidissement ; 6 → Arrêt ; 9 → Ventilation ; 14 → Déshumidification													
Type d'accès au Bus	Lecture													
Identification Datapoint	20.105													

	Z. 1	Z. 2	Z. 3	Z. 4	Z. 5	Z. 6	Z. 7	Z. 8	Z. 9	Z. 10	Z. 11	Z. 12	Z. 13	Z. 14
N.° d'Objet	34	50	66	82	98	114	130	146	162	178	194	210	226	242
Nom	Zone x - Mode de fonctionnement de la zone													
Fonction	Changement de mode													
Description	Cet objet de communication permet de changer le mode de fonctionnement de la zone dans des installations de type «4 Gaines».													
Valeurs	1 → Chauffage ; 3 → Refroidissement ; 6 → Arrêt ; 9 → Ventilation ; 14 → Déshumidification													
Type d'accès au Bus	Écriture													
Identification Datapoint	20.105													

	Z. 1	Z. 2	Z. 3	Z. 4	Z. 5	Z. 6	Z. 7	Z. 8	Z. 9	Z. 10	Z. 11	Z. 12	Z. 13	Z. 14
N.° d'Objet	35	51	67	83	99	115	131	147	163	179	195	211	227	243
Nom	Zone x - Configuration des étapes de chauffage de zone													
Fonction	Configuration													
Description	Par l'intermédiaire de cet objet, vous pourrez modifier la configuration des étapes de chauffage de la zone, en pouvant activer le chauffage à air, le plancher chauffant ou air et plancher chauffant de manière combinée pour le fonctionnement en mode chauffage.													
Valeurs	1 → Étape de chauffage d'air ; 2 → Étape de chauffage eau ; 5 → Étape de chauffage d'eau-air													
Type d'accès au Bus	Lecture													
Identification Datapoint	20.108 (DPT_ValveMode)													

	Z. 1	Z. 2	Z. 3	Z. 4	Z. 5	Z. 6	Z. 7	Z. 8	Z. 9	Z. 10	Z. 11	Z. 12	Z. 13	Z. 14
N.° d'Objet	36	52	68	84	100	116	132	148	164	180	196	212	228	244
Nom	Zone x - Configuration des étapes de chauffage de zone													
Fonction	Configuration													
Description	Par l'intermédiaire de cet objet, vous pourrez modifier la configuration des étapes de chauffage de la zone, en pouvant activer le chauffage à air, le plancher chauffant ou air et plancher chauffant de manière combinée pour le fonctionnement en mode chauffage.													
Valeurs	1 → Étape de chauffage d'air ; 2 → Étape de chauffage eau ; 5 → Étape de chauffage d'eau-air													
Type d'accès au Bus	Écriture													
Identification Datapoint	20.108 (DPT_ValveMode)													

	Z. 1	Z. 2	Z. 3	Z. 4	Z. 5	Z. 6	Z. 7	Z. 8	Z. 9	Z. 10	Z. 11	Z. 12	Z. 13	Z. 14
N.° d'Objet	37	53	59	85	101	117	133	149	165	181	197	213	229	245
Nom	Zone x - Configuration des étapes de refroidissement de la zone													
Fonction	Configuration													
Description	Par l'intermédiaire de cet objet, vous pourrez modifier la configuration des étapes de chauffage de la zone, en pouvant activer le chauffage à air, le plancher chauffant ou l'air et plancher chauffant de manière combinée pour le fonctionnement en mode refroidissement.													
Valeurs	3 → Étape de refroidissement d'air ; 4 → Étape de refroidissement eau ; 5 → Étape de refroidissement d'eau-air													
Type d'accès au Bus	Lecture													
Identification Datapoint	20.108 (DPT_ValveMode)													

	Z. 1	Z. 2	Z. 3	Z. 4	Z. 5	Z. 6	Z. 7	Z. 8	Z. 9	Z. 10	Z. 11	Z. 12	Z. 13	Z. 14
N.° d'Objet	38	54	70	86	102	118	134	150	166	182	198	214	230	246
Nom	Zone x - Configuration des étapes de refroidissement de la zone													
Fonction	Configuration													
Description	Par l'intermédiaire de cet objet, vous pourrez modifier la configuration des étapes de chauffage de la zone, en pouvant activer le chauffage à air, le plancher chauffant ou l'air et plancher chauffant de manière combinée pour le fonctionnement en mode refroidissement.													
Valeurs	3 → Étape de refroidissement d'air ; 4 → Étape de refroidissement eau ; 5 → Étape de refroidissement d'eau-air													
Type d'accès au Bus	Écriture													
Identification Datapoint	20.108 (DPT_ValveMode)													

AIRZONE

Parque Tecnológico de Andalucía

C/ Marie Curie, 21 – 29590

Campanillas – Málaga - España

Teléfono: +34 900 400 445

Fax: +34 900 400 446

<http://www.myzone.airzone.es>

Parc Tertiaire Silic – Inmeuble Panama

45 Rue Villeneuve

94573 Rungis - France

Téléphone: +33 184 884 695

Fax: +33 144 042 114

<http://www.myzone.airzonefrance.fr>

Via Fabio Filzi, 19/E – 20032

Cormano – Milano - Italia

Telefono: +39 02 56814756

Fax: +39 02 56816158

<http://www.myzone.airzoneitalia.it>



CE

