



FICHE TECHNIQUE

TNHB/T



TNHB/T

400°C/2h

Tourelle centrifuge à rejet horizontal



LES PLUS

- Utilisation en confort ou désenfumage
- Agréées F400-120 (400°C/2h)
- Température de flux d'air : 120°C en continu
- Performances et consommations optimisées
- Intégration esthétique des accessoires électriques

✓ APPLICATIONS

- Ventilation générale
- Ventilation industrielle
- Désenfumage pour ERP, IGH, VMC
- Grandes cuisines professionnelles

✓ GAMME

- De 500 à 34000 m³/h
- De 500 à 1000 Pa
- 2, 4, 6, 8 pôles
- Versions 2 vitesses : Sur demande
- Moteurs monophasés 230V
- Moteurs triphasés 230/400V

* UVNR En confort avec variateur de vitesse obligatoire

✓ DESCRIPTION



Facilité d'installation



Inter de proximité monté et câblé



Roue à réaction



Grillage anti-volatiles

T	N	H	B	4	315	IE2
1	2	3	4	5		

1 - Série horizontale

2 - Tension :

B : Alimentation monophasée 230V

T : Alimentation triphasée 230/400V

3 - Nombre de pôles :

2 : 2 pôles **4** : 4 pôles **6** : 6 pôles

8 et 12 pôles : Sur demande

2 vitesses : Sur demande

4 - Modèle

5 - Classe d'efficacité

IMPORTANT

Il est OBLIGATOIRE d'insérer un dispositif électrique qui, en cas d'incendie, permet de basculer sur l'alimentation électrique de sécurité et de shunter le mode confort.

- Moteurs certifiés F400-120 (400°C/2h)
- Moteurs IP55, classe F
- Vitesse variable en tension pour les modèles monophasés 230V
- Modèles triphasés acceptent la variation de vitesse par variateurs de fréquence
- Turbine à réaction en acier galvanisé, montée en accouplement direct avec le moteur
- Platine d'aspiration, bras et support moteur en tôle d'acier galvanisée
- Pavillon d'aspiration du type convergent/divergent pour une optimisation aérodynamique et un rendement accru de la tourelle, avec des niveaux sonores réduits
- Calotte en ABS PMMA gris RAL 7024
- Intégration harmonieuse de l'interrupteur de proximité
- Grillage de protection anti-volatiles



TNHB/T

Tourelle centrifuge à rejet horizontal

✓ REFERENCES - CODIFICATIONS

Référence avec inter de proximité	Code	Référence avec inter + dépressostat	Code	Référence avec inter + dépressostat + Pyrodis	Code	Débit maxi (m³/h)	Tension (V-Hz)	Puissance (kW)	Intensité 230/400V (A)	Poids (kg)
Monophasé 2 pôles										
TNHB/2-250 I/IE1	201 000	TNHB/2-250 ID/IE1	201 001	TNHB/2-250 IDP/IE1	201 002	2100	230V	0,37	3,0/ -	20
Monophasé 4 pôles										
TNHB/4-250 I/IE1	201 003	TNHB/4-250 ID/IE1	201 004	TNHB/4-250 IDP/IE1	201 105	1100	230V	0,25	2,5/ -	20
TNHB/4-315 I/IE1	201 018	TNHB/4-315 ID/IE1	201 019	TNHB/4-315 IDP/IE1	201 020	2400	230V	0,25	2,5/ -	24
TNHB/4-355 I/IE1	201 036	TNHB/4-355 ID/IE1	201 037	TNHB/4-355 IDP/IE1	201 038	3700	230V	0,25	2,5/ -	30
TNHB/4-400 I/IE1	201 058	TNHB/4-400 ID/IE1	201 059	TNHB/4-400 IDP/IE1	201 060	5800	230V	0,55	3,9/ -	36
Monophasé 6 pôles										
TNHB/6-315 I/IE1	201 021	TNHB/6-315 ID/IE1	201 022	TNHB/6-315 IDP/IE1	201 023	1600	230V	0,18	1,6/ -	26
TNHB/6-355 I/IE1	201 039	TNHB/6-355 ID/IE1	201 040	TNHB/6-355 IDP/IE1	201 041	2500	230V	0,18	1,6/ -	33
TNHB/6-400 I/IE1	201 061	TNHB/6-400 ID/IE1	201 062	TNHB/6-400 IDP/IE1	201 063	3800	230V	0,25	2,3/ -	34
TNHB/6-450 I/IE1	201 080	TNHB/6-450 ID/IE1	201 081	TNHB/6-450 IDP/IE1	201 082	5500	230V	0,25	2,3/ -	47
TNHB/6-500 I/IE1	201 104	TNHB/6-500 ID/IE1	201 105	TNHB/6-500 IDP/IE1	201 106	7000	230V	0,37	3,0/ -	53
Triphasé 2 pôles										
TNHT/2-250 I/IE2	201 012	TNHT/2-250 ID/IE2	201 013	TNHT/2-250 IDP/IE2	201 014	2100	230/400V	0,37	1,56/0,89	22
Triphasé 4 pôles										
TNHT/4-250 I/IE2	201 015	TNHT/4-250 ID/IE2	201 016	TNHT/4-250 IDP/IE2	201 017	1100	230/400V	0,25	1,36/0,78	22
TNHT/4-315 I/IE2	201 030	TNHT/4-315 ID/IE2	201 031	TNHT/4-315 IDP/IE2	201 032	2400	230/400V	0,25	1,36/0,78	26
TNHT/4-355 I/IE2	201 048	TNHT/4-355 ID/IE2	201 049	TNHT/4-355 IDP/IE2	201 050	3700	230/400V	0,25	1,36/0,78	33
TNHT/4-400 I/IE3	200 201	TNHT/4-400 ID/IE3	200 202	TNHT/4-400 IDP/IE3	200 200	5800	230/400V	0,55	2,17/1,25	39
TNHT/4-450 I/IE3	200 204	TNHT/4-450 ID/IE3	200 205	TNHT/4-450 IDP/IE3	200 203	8200	230/400V	1,10	4,07/2,34	59
TNHT/4-500 I/IE3	200 207	TNHT/4-500 ID/IE3	200 208	TNHT/4-500 IDP/IE3	200 206	10600	230/400V	1,50	5,48/3,15	65
TNHT/4-560 I/IE3	200 210	TNHT/4-560 ID/IE3	200 211	TNHT/4-560 IDP/IE3	200 209	13500	230/400V	2,20	7,93/4,56	87
Triphasé 6 pôles										
TNHT/6-315 I/IE2	201 033	TNHT/6-315 ID/IE2	201 034	TNHT/6-315 IDP/IE2	201 035	1600	230/400V	0,18	1,26/0,72	27
TNHT/6-355 I/IE2	201 051	TNHT/6-355 ID/IE2	201 052	TNHT/6-355 IDP/IE2	201 053	2500	230/400V	0,18	1,26/0,72	34
TNHT/6-400 I/IE2	201 073	TNHT/6-400 ID/IE2	201 074	TNHT/6-400 IDP/IE2	201 075	3800	230/400V	0,37	1,83/1,05	39
TNHT/6-450 I/IE2	201 092	TNHT/6-450 ID/IE2	201 093	TNHT/6-450 IDP/IE2	201 094	5500	230/400V	0,37	1,83/1,05	52
TNHT/6-500 I/IE2	201 116	TNHT/6-500 ID/IE2	201 117	TNHT/6-500 IDP/IE2	201 118	7000	230/400V	0,55	2,59/1,49	56
TNHT/6-560 I/IE2	201 137	TNHT/6-560 ID/IE2	201 138	TNHT/6-560 IDP/IE2	201 139	9000	230/400V	0,75	3,39/1,95	76
TNHT/6-630 I/IE3	200 213	TNHT/6-630 ID/IE2	200 214	TNHT/6-630 IDP/IE3	201 212	13000	230/400V	1,10	4,68/2,69	88
TNHT/6-710 I/IE3	200 219	TNHT/6-710 ID/IE3	200 220	TNHT/6-710 IDP/IE3	200 218	20000	230/400V	3,00	12,0/6,91	158
TNHT/6-800B I/IE3	200 225	TNHT/6-800B ID/IE3	200 226	TNHT/6-800B IDP/IE3	200 224	24500	230/400V	4,00	15,6/8,99	196
TNHT/6-800H I/IE3	200 228	TNHT/6-800H ID/IE3	200 229	TNHT/6-800H IDP/IE3	200 227	28500	230/400V	5,50	21,7/12,5	208
TNHT/6-900 I/IE3	201 256	TNHT/6-900 ID/IE3	201 257	TNHT/6-900 IDP/IE3	201 258	34000	230/400V	7,50	25,6/14,7	331

TNHB/T

Tourelle centrifuge à rejet horizontal

✓ DIMENSIONS (MM)

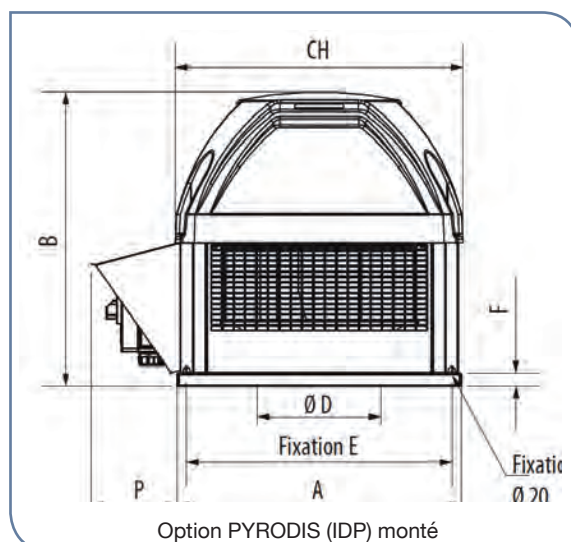
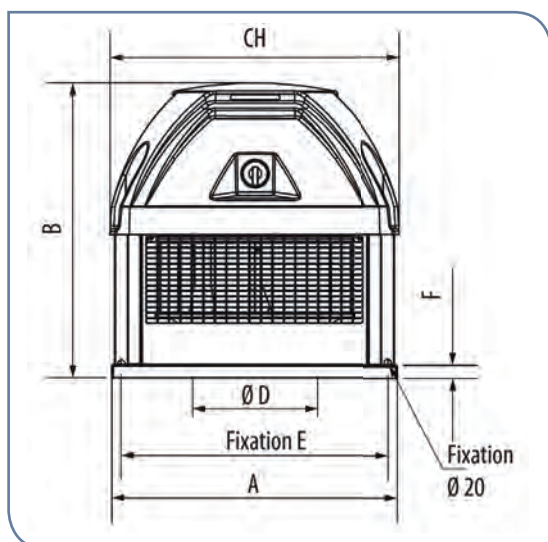

Option PYRODIS (IDP) monté

Type	A	B	CH	E	F	P	Ø D
250	430	438	436	344	30	105	214,0
315	430	483	436	344	30	125	256,6
355	540	570	553	450	30	146	289,1
400	540	609	553	450	30	169	325,8
450	660	684	669	570	30	190	366,5
500	660	700	669	570	30	198	407,3
560	800	763	817	668	30	209	455,2
630	800	805	817	668	30	234	513,1
695	946	918	957	830	30	173	541,0
710	946	1088	957	830	40	273	577,9
760	946	940	957	830	30	187	596,0
810	946	984	957	830	40	204	650,9
800B	946	1114	957	830	40	284	650,9
800H	946	1172	957	830	40	317	646,0
900	1250	1253	1262	1100	62	315	732,3

✓ COURBES CARACTERISTIQUES

- Q_v = débit en m^3/h
- P_{sf} = Pression statique en Pa
- Air sec normal à $20^\circ C$ et $760mmHg$

• Essais aérauliques selon les normes ISO 5801 et AMCA 210-99

✓ Affichage des performances UNICLIMA

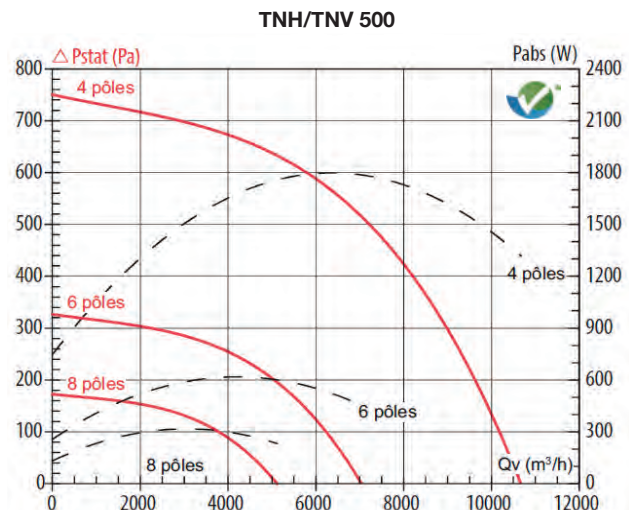
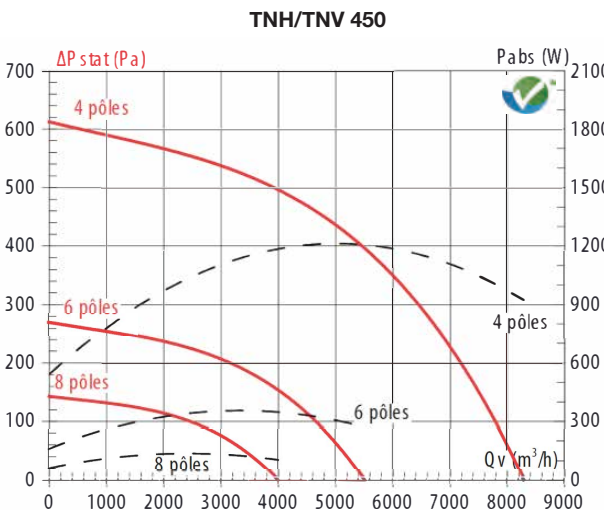
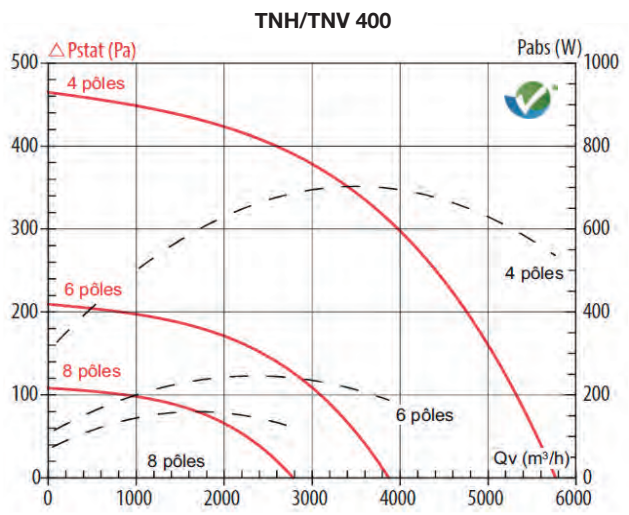
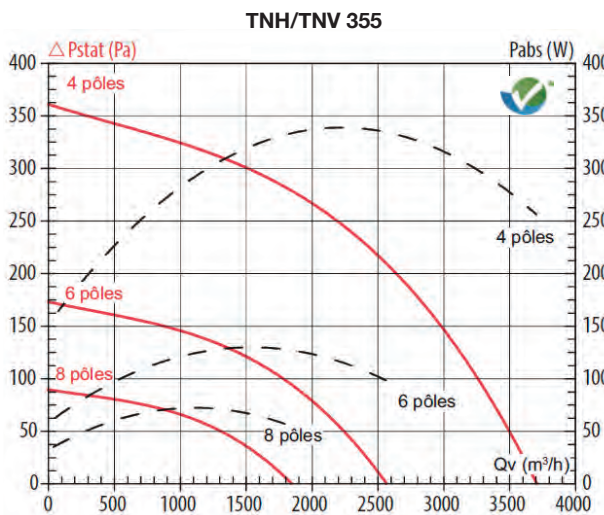
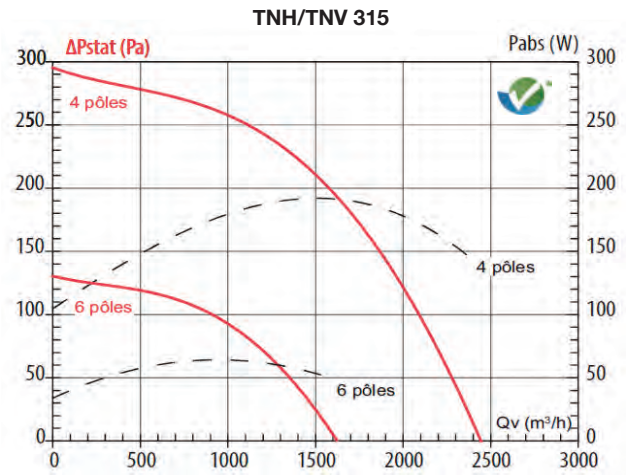
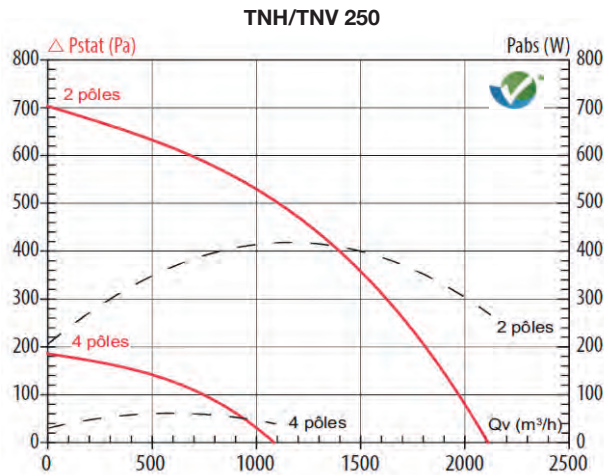

✓ COURBES CARACTERISTIQUES

- Qv = débit en m³/h
- Pst = Pression statique en Pa
- Air sec normal à 20°C et 760mmHg

- Essais aérauliques selon les normes ISO 5801 et AMCA 210-99
- Affichage des performances UNICLIMA

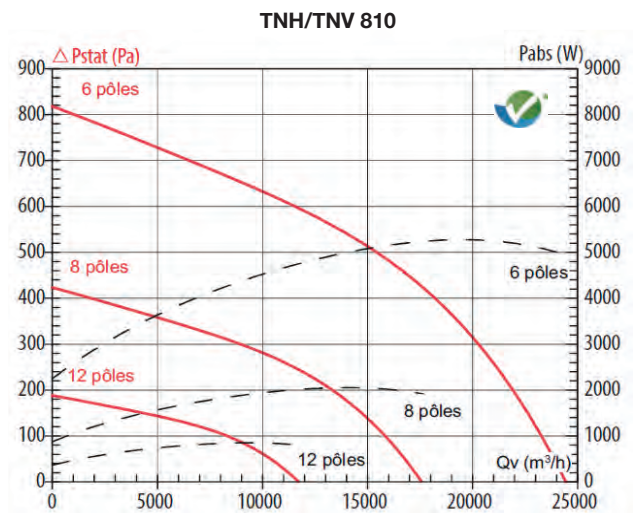
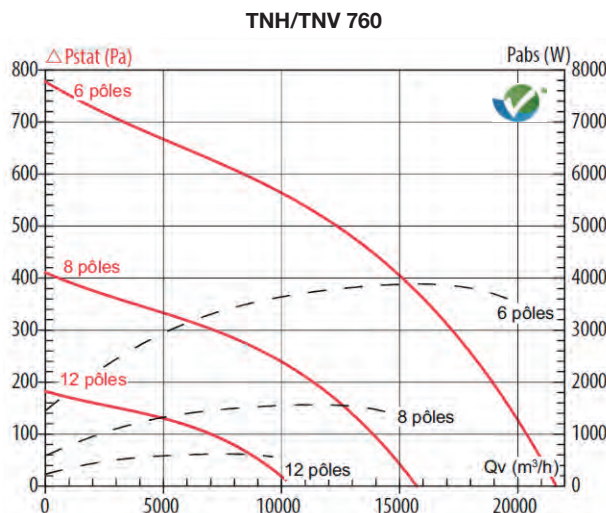
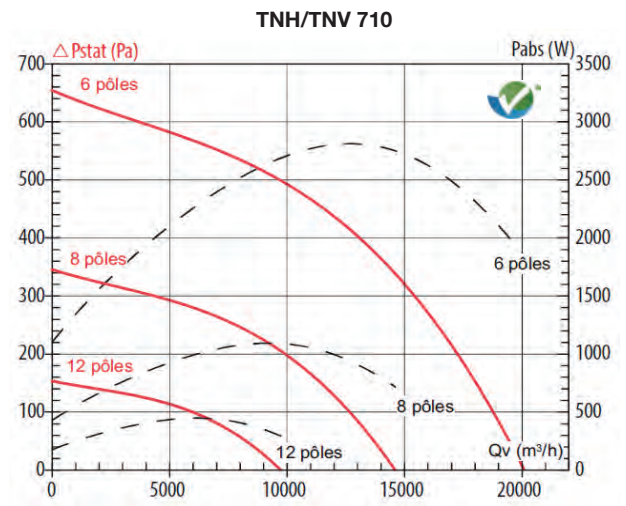
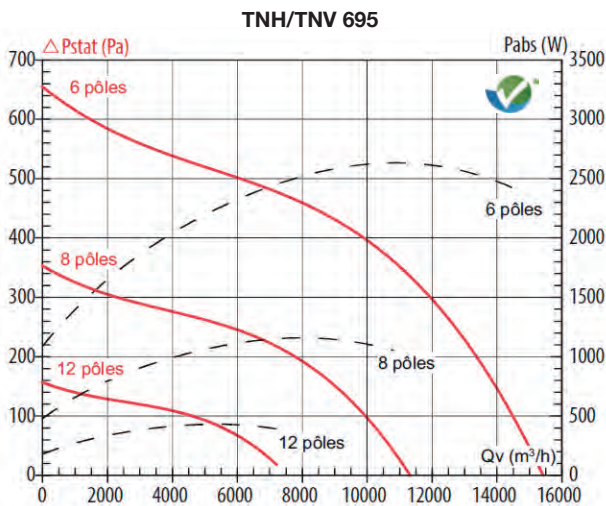
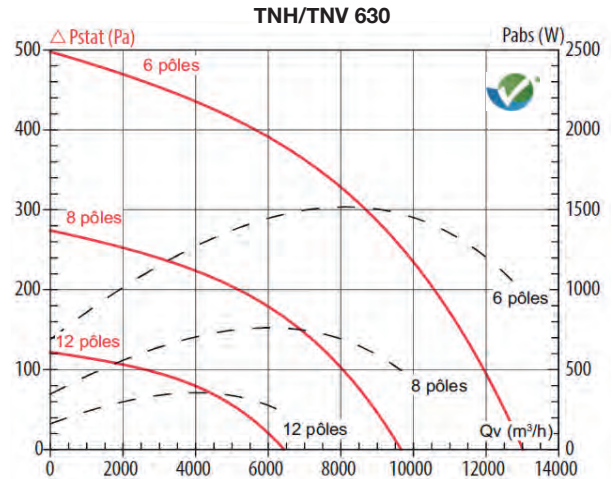
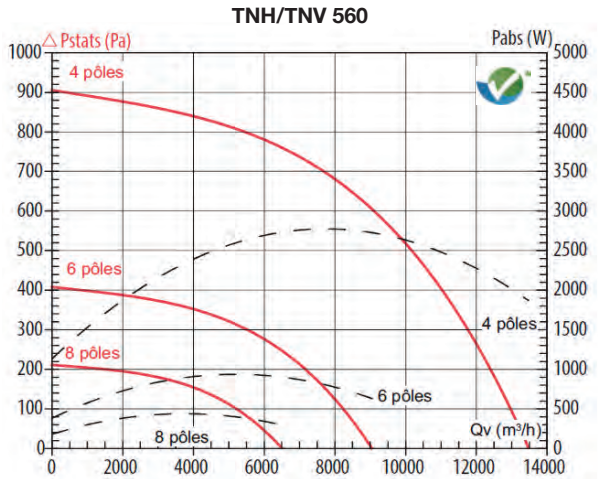

✓ COURBES CARACTERISTIQUES

- Qv = débit en m³/h
- Pstat = Pression statique en Pa
- Air sec normal à 20°C et 760mmHg

• Essais aérauliques selon les normes ISO 5801 et AMCA 210-99

✓ Affichage des performances UNICLIMA

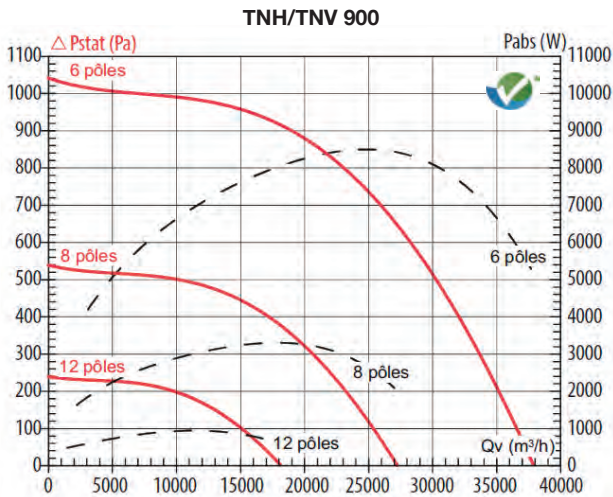
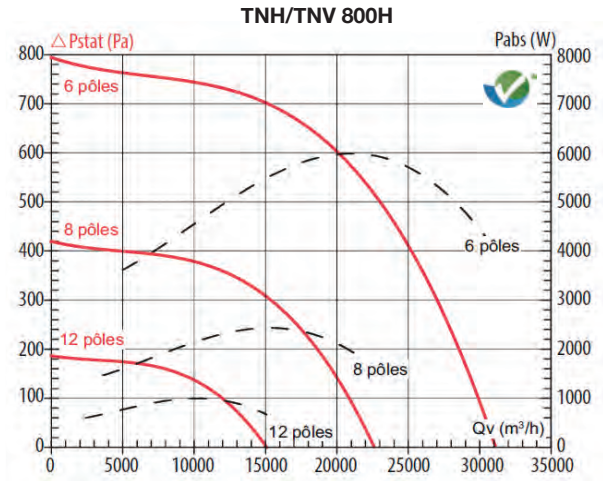
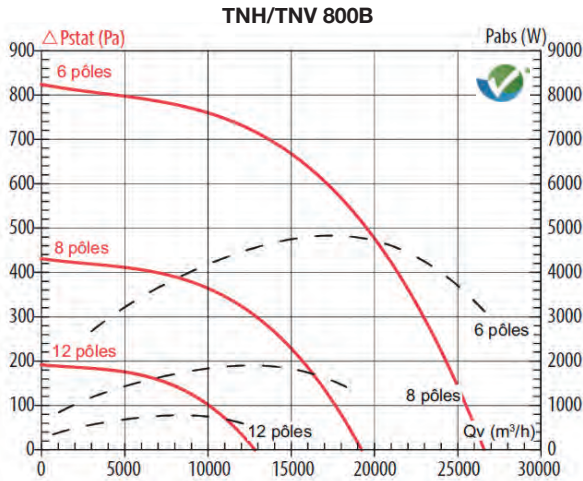

Modèle	250	315	355	400	450	500	560	630	695	710	760	810	800B	800H	900
Taille accessoire	1	1	2	2	3	3	4	4	5	5	5	5	5	5	7

Type	AJMS Cadre de scellement	COSTIERE Souche isolée	AJAA Silencieux de souche	AJPA Plaque d'adaptation	AJCA Volet d'économie d'énergie	AJCC Adaptation conduit circulaire	KB Kit de basculement
250/315	AJMS Taille 1	COSTIERE 300 Taille 1	AJAA Taille 1	AJPA Taille 1	AJCA Taille 1	AJCC Taille 1	KB Taille 1
355/400	AJMS Taille 2	COSTIERE 300 Taille 2	AJAA Taille 2	AJPA Taille 2	AJCA Taille 2	AJCC Taille 2	KB Taille 2
450/500	AJMS Taille 3	COSTIERE 300 Taille 3	AJAA Taille 3	AJPA Taille 3	AJCA Taille 3		KB Taille 3
560/630	AJMS Taille 4	COSTIERE 300 Taille 4	AJAA Taille 4	AJPA Taille 4	AJCA Taille 4		KB Taille 4
695/710/760 810/800B/800H	AJMS Taille 5	COSTIERE 300 Taille 5	AJAA Taille 5	AJPA Taille 5	AJCA Taille 5		KB Taille 5
900	AJMS Taille 7	COSTIERE 300 Taille 7	AJAA Taille 7	AJPA Taille 7	AJCA Taille 7		

✓ ACCESSOIRES DE MONTAGE

Accessoires de montage optionnels suivant sélection

Montage sur conduit

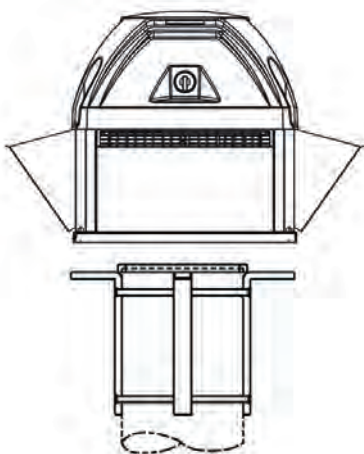

AJCC

Uniquement
pour les tailles 1 ou 2

Montage sur toiture

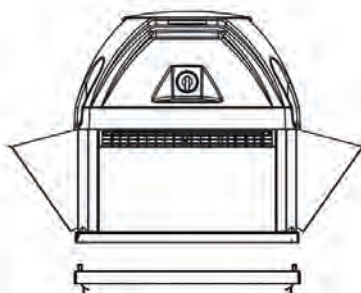

AJMS

Autre montage

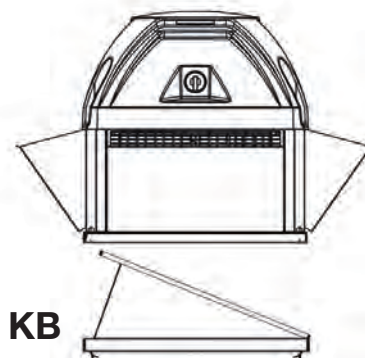

KB

AJAA

AJPA

COSTIERE

AJCA

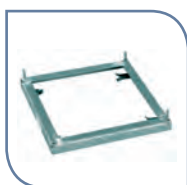

Cadre de scellement

- Pour montage de la tourelle sur une souche maçonnée
- Fourni avec joint d'étanchéité et visserie

Référence	Code	Dimensions (mm)		
		E	G	S
AJMS Taille 1	962 364	344	368	30
AJMS Taille 2	967 365	450	478	30
AJMS Taille 3	967 366	570	598	40
AJMS Taille 4	967 367	668	698	40
AJMS Taille 5	967 368	830	866	40
AJMS Taille 7	960 023	1100	1150	65

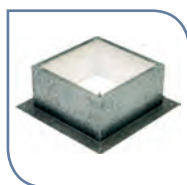
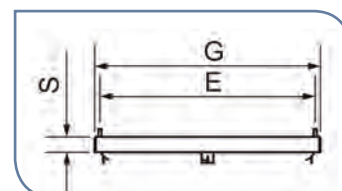

Costière isolée

- A monter sur terrasse
- Isolation interne pour éviter la condensation
- Fourni avec joint d'étanchéité et visserie
- Hauteur 500 ou 700 mm : Sur demande

Référence	Code	Dimensions (mm)			
		E	G	N	R
COSTIERE 300 ISO Taille 1	962 603	344	368	568	300
COSTIERE 300 ISO Taille 2	962 604	450	478	678	300
COSTIERE 300 ISO Taille 3	962 605	570	598	798	300
COSTIERE 300 ISO Taille 4	962 606	668	698	898	300
COSTIERE 300 ISO Taille 5	962 607	830	866	1066	300
COSTIERE 300 ISO Taille 7	960 090	1100	1150	1350	300

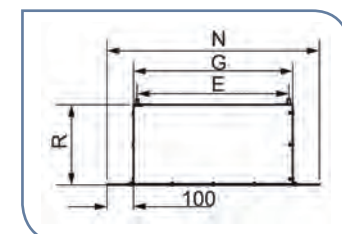

ACCESSOIRES DE MONTAGE

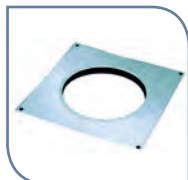

Plaque d'adaptation

- utilisée pour le montage des accessoires sur la tourelle
- Elle permet de démonter la tourelle de son support sans démonter le conduit

Référence	Code	Dimensions (mm)			
		G	E	T	D
AJPA Taille 1	962 613	368	344	50	250
AJPA Taille 2	962 614	478	450	50	315
AJPA Taille 3	960 101	598	570	80	400
AJPA Taille 4	960 105	698	668	80	450
AJPA Taille 5	962 616	866	830	80	560
AJPA Taille 7	962 617	1150	1100	120	710

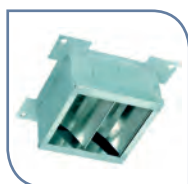
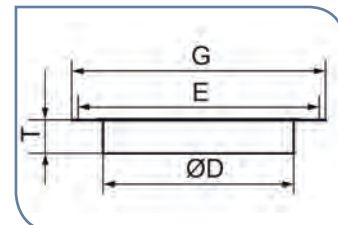

Volet d'économie d'énergie

- Evite toute circulation d'air quand la tourelle est arrêtée.
- A monter à l'aspiration de la tourelle avec la plaque d'adaptation AJPA
- Perte de charge d'environ 30 Pa

Référence	Code	Dimensions (mm)			
		E	G	K	M
AJCA Taille 1	967 370	344	368	300	145
AJCA Taille 2	967 371	450	478	400	145
AJCA Taille 3	967 372	570	598	490	170
AJCA Taille 4	967 373	668	698	605	170
AJCA Taille 5	967 374	830	866	730	190
AJCA Taille 7	960 024	1100	1150	970	190

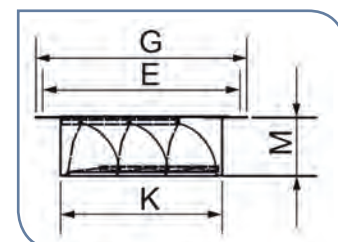

Silencieux de souche

- Permet une atténuation acoustique importante

Référence	Code	Dimensions (mm)				
		A	E	G	J	N
AJAA T1	967 376	430	344	368	630	568
AJAA T2	967 377	540	450	478	630	678
AJAA T3	967 378	660	570	598	700	798
AJAA T4	967 379	800	668	698	700	898
AJAA T5	967 380	930	830	866	700	1066
AJAA T7	960 027	1250	1100	1150	800	1350

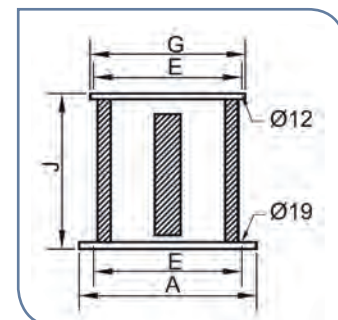

Adaptation pour conduits circulaires

- Pour monter les tourelles jusqu'à les tailles 1 et 2 directement sur un conduit spiralé

Référence	Code
AJCC	967 363

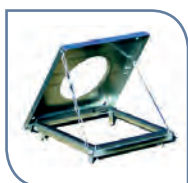

Kit de basculement

- Permet le nettoyage du conduit et de la turbine
- Pivote à 60° sur un cadre à sceller, maintient par chaîne et barre de sécurité
- Joint d'étanchéité fourni
- Peut être monté sur costière de terrasse

Référence	Code
KB T1	962 618
KB T2	962 619
KB T3	962 620
KB T4	962 621
KB T5	962 622

✓ VARIATEURS PILOTABLES



Référence	Code	Alimentation 50 Hz (A)	Intensité maxi (A)	Sortie (V)	Température d'utilisation
VAPZ-3	700 196	230	3	80 à 230	-10°C à +50°C
VAPZ-5	705 011	230	5	80 à 230	-10°C à +50°C

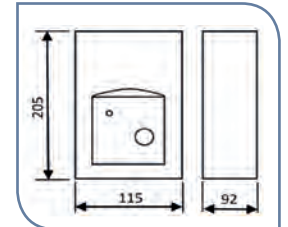

Référence	Code	Intensité (A)
REBA 3	708 708	3
REBA 6	707 864	6

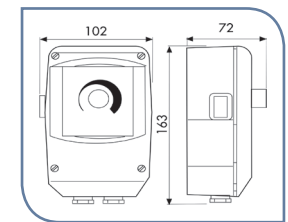

✓ VARIATEURS DE FREQUENCE



Référence	Code	Puissance moteur (kW)	Intensité de sortie (A)	Poids (Kg)	L x P x H (mm)
Alimentation mono 230V 50/60Hz - Sortie Tri 230V					
VFKB 24	700 150	0,37	2,2	2,7	140 x 149 x 242,10
		0,55	3,6	2,7	
VFKB 27	700 151	0,75	4,7	3,7	140 x 149 x 242,10
		1,1	6,1	3,7	
		1,5	6,7	3,7	
Alimentation Tri 400V 50/60Hz - Sortie Tri 400V					
VFKB 45	700 152	0,37	1,8	4,7	192 x 184 x 249,30
		0,55	2,1	4,7	
		0,75	2,8	4,7	
		1,10	3,4	4,7	
VFKB 48	700 153	1,50	4,6	4,7	192 x 184 x 249,30
		2,2	5,6	4,7	
		3	7,8	4,7	
		4	8,3	4,7	

