

# theben

## Mode d'emploi

**SYN 168 g**

Nr. 168 0 033

**SUL 188 g**

Nr. 188 0 033

**SYN 168 hw**

Nr. 168 0 108

**SUL 188 hw**

Nr. 188 0 108

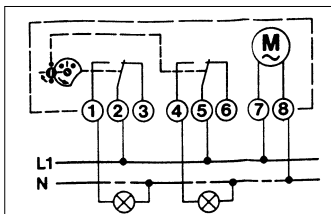
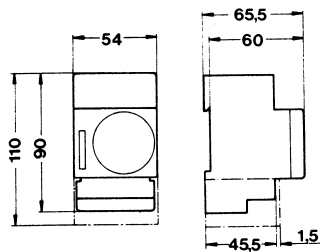
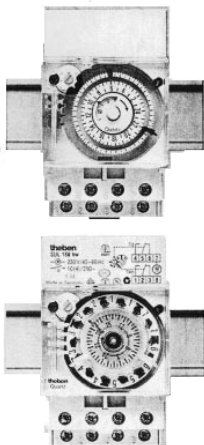
**Branchement:**

Les interrupteurs horaires sont conformes aux directives européennes 73/23/CEE (directives basse tension) et 89/336/CEE (directives CEM). S'il font partie d'une installation comportant d'autres appareils, il faut veiller à ce que l'ensemble de l'installation ne génère aucune perturbation électromagnétique.

a)

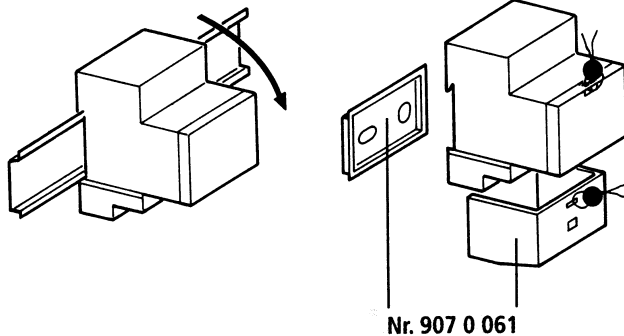
**INSTRUCTIONS DE MONTAGE**

**Règlements de sécurité:** Le branchement et le montage d'appareils électriques ne peuvent être effectués que par des électriciens qualifiés. Toute modification ou intervention faite sur l'appareil provoque l'annulation de la garantie. Les prescriptions nationales et les prescriptions concernant la sécurité dans votre pays sont à respecter.

**Montage:** a) Montage sur rail din symétrique, b) Montage en saillie avec cache-bornes référence no 907 0 061

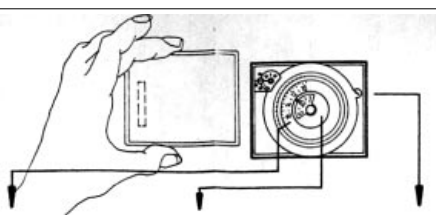

**Mise à l'heure**

Mise à l'heure approchée: tourner cadran

Mise à l'heure exacte: tourner bouton central

**Contrôle de marche (tourne).**

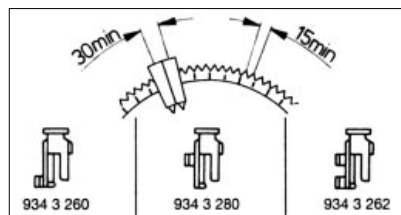
A la mise sous tension, le mouvement à quartz démarre de lui-même au bout de quelques minutes. La réserve de marche pleine sera obtenue après 3 jours de branchement sur le secteur. Le mouvement synchrone démarre immédiatement.

**Programmation du cadran 24 heures**

rouge: ③ ⑤ et ⑤ ⑥  
alternativement marche - arrêt

bleu: ① ② et ② ③  
alternativement marche - arrêt

blanc: ① ② - ② ③ et ④ ⑤ - ⑤ ⑥  
ensemble ou alternativement marche - arrêt.  
Tolérance de commande des contacts 5 min. env. (cadran 24 h)

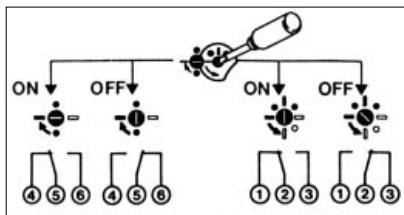
**Commande manuelle et affichage de l'état de commutation (marche / arrêt)**

Tourner la commande manuelle uniquement dans le sens de la flèche, aucun cavalier ne devant être en prise sur l'étoile.

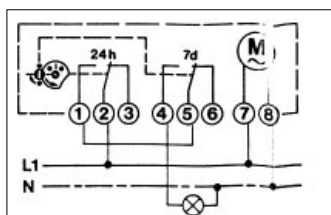

**Branchement**

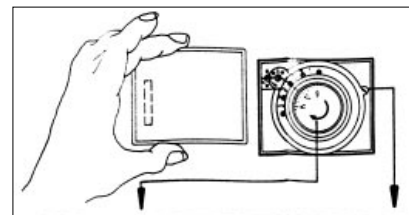
Exemple de branchement (en bleu) pour programmes identiques tous les jours et possibilité d'interruption le week-end ou certains jours de la semaine.

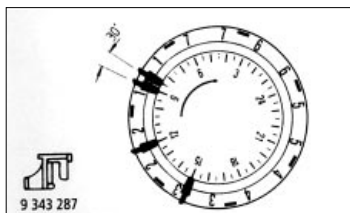

**Mise à l'heure**

Heure du moment et indication du point de commutation (ex: mardi = 2 / 12.30) tourner le cadran 24 h, jusqu'à ce que le jour de la semaine voulu et l'heure du moment coïncident avec le trait repère

Contrôle de marche (tourne) à la mise sous tension, le mouvement à quartz démarre de lui-même au bout de quelques minutes, le mouvement synchrone démarre immédiatement.

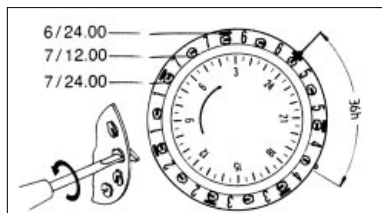

**Programmation du cadran 24 heures**  
Mettre en marche et en arrêt en alternance, les cavaliers jaunes ① ② et ③.  
2 cavaliers nécessaires par programme d'interruption horaire

**Programmation cadran 7 jours.**

Mettre en marche en en arrêt, en alternance les segments de commutation ④ ⑤ et ⑤ ⑥. Pour mettre en action les segments de commutation, opérer une rotation à 90° vers la gauche. Chacun des 14 segments de commutation peut être utilisé pour la mise en marche et la coupure.  
rouge = dimanche = 7  
bleu = jours de la semaine = 1 à 6

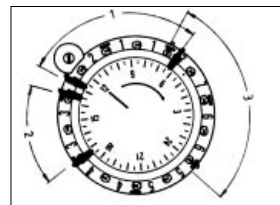
**Exemple d'utilisation: Eclairage de bureau**

Commande par cadran 24 heures et cadran 7 jours.  
En semaine 6.15 à 12.45 ① et 13.30 à 17.15 ②: éclairage en marche. Fin de semaine: interruption du programme journalier par le cadran hebdomadaire, du ③ vendredi 24 h. au dimanche 24 h.

**D**

Theben AG  
Postfach 56, D-72394 Haigerloch  
Telefon (0 74 74) 692-0, Telefax: (0 74 74) 692 150  
Kundendienst  
Telefon (0 74 74) 692-177, Telefax (0 74 74) 692-207 www.theben.de

**F**

THEBEN SARL.  
Zone Industrielle des Vignes,  
32 - 38, Rue Bernard,  
93012 Bobigny cédex,  
Tel. 01/49159700, Fax 01/48445761

**B**

TEMPOLEC SA.  
49, Route de Biesme,  
6530 Thuin,  
Tél. 071/590039  
Fax 071/590161

**FRANÇAIS**