

MA104 (fr_en) Notice de montage

MA104 (fr_en) Assembly instructions

Douilles de sécurité à emmancher

SEB4-F, SEB4-F/N, SEB4-R, SEB4-R/N, SEB4-G,
SEB4-G/N-X, SEB4-F6,3, SEB4-F6,3/N, SEB4-F/A,
SEB4-E

Safety press-in sockets

SEB4-F, SEB4-F/N, SEB4-R, SEB4-R/N, SEB4-G,
SEB4-G/N-X, SEB4-F6,3, SEB4-F6,3/N, SEB4-F/A,
SEB4-E

Sommaire

Consignes de sécurité.....	2
Outillage nécessaire.....	3
Montage.....	3

Content

Safety Instructions.....	2
Tools required.....	3
Assembly.....	3



SEB4-F 23.3120-*
SEB4-F/N 49.7079-*



SEB4-R 23.3130-*
SEB4-R/N 49.7080-*



SEB4-G 23.3140-*
SEB4-G/N-X 49.7080-*



SEB4-F6,3 23.3150-*
SEB4-F6,3-N 49.7073-*



SEB4-F/A 23.3160-*



SEB4-E 49.7091-*

* Couleurs disponibles: 20, 21, 22, 23, 24, 25

vert-jaune	noir	rouge	bleu	jaune	vert	violet	brun	gris	blanc	transparent
20	21	22	23	24	25	26	27	28	29	33

* Available colours: 20, 21, 22, 23, 24, 25

green-yellow	black	red	blue	yellow	green	violet	brown	grey	white	transparent
20	21	22	23	24	25	26	27	28	29	33

Consignes de sécurité

Le montage et l'installation des produits ne doivent être effectués que par du personnel qualifié et formé en respectant toutes les dispositions de sécurité et réglementations légales applicables.

Stäubli Electrical Connectors (Stäubli) décline toute responsabilité en cas de non-respect de ces consignes.

Utiliser uniquement les pièces et outils recommandés par Stäubli. Suivre scrupuleusement les étapes de préparation et de montage décrites ici, faute de quoi ni la sécurité ni le respect des caractéristiques techniques ne sont garantis. Ne pas modifier le produit d'une quelconque manière.

 **Pour garantir une protection contre les chocs électriques, il est indispensable de réaliser les opérations de montage et de démontage hors tension, en veillant à déconnecter les différents composants de toute alimentation électrique.**

 **Les connecteurs ne doivent pas être débranchés sous charge. L'embrochage et le débrochage sous tension sont permis.**

 **Avant chaque utilisation, il conviendra de vérifier visuellement (en particulier l'isolation) l'absence de tout défaut externe. En cas de doute concernant la sécurité du matériel, il conviendra de faire appel à un expert ou de procéder au remplacement du connecteur incriminé.**

 **Pour des caractéristiques techniques détaillées, se reporter au catalogue des produits.**

Safety instructions

The products may be assembled and installed exclusively by suitably qualified and trained specialists duly observing all applicable safety regulations.

Stäubli Electrical Connectors (Stäubli) does not accept any liability in the event of failure to observe these warnings.

Use only the components and tools specified by Stäubli. In case of self-assembly, do not deviate from the preparation and assembly instructions as stated herein, otherwise Stäubli cannot give any guarantee as to safety or conformity with the technical data. Do not modify the product in any way.

 **For protection against electric shock, parts must be isolated from the power supply while being assembled or disassembled.**

 **The plug connections must not be disconnected under load. Plugging and unplugging when live is permitted.**

 **Each time the connector is used, it should previously be inspected for external defects (particularly in the insulation). If there are any doubts as to its safety, a specialist must be consulted or the connector must be replaced.**

 **For further technical data please see the product catalogue.**

Explication des symboles

 Mise en garde contre une tension électrique dangereuse

 Mise en garde contre un danger

 Remarque ou conseil utile

Explanation of the symbols

 Warning of dangerous voltages

 Warning of a hazard area

 Useful hint or tip

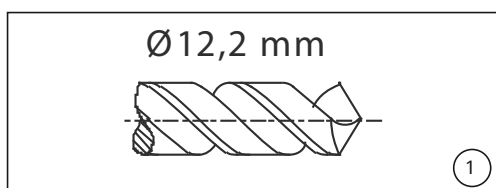

Outillage nécessaire

(ill. 1)
Foret Ø 12,2 mm
No. de Cde 25.0043

Tools required

(ill. 1)
Drill Ø 12,2 mm
Order No. 25.0043

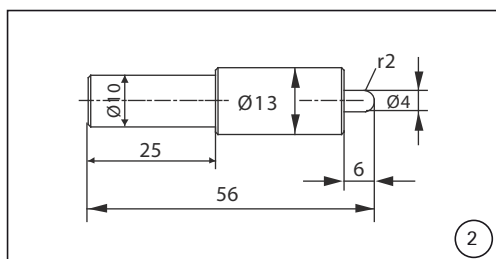

(ill. 2)
Outil de montage MB4-S,
No. de Cde 25.0033

(ill. 2)
Assembly tool MB4-S,
Order No. 25.0033

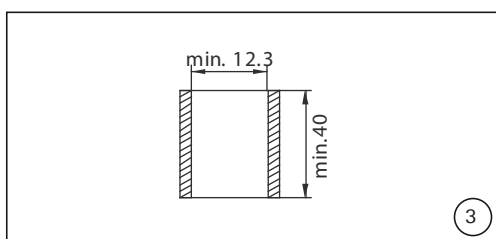

(ill. 3)
Tube en matière plastique pour sup-
port.

(ill. 3)
Plastic tube for panel support

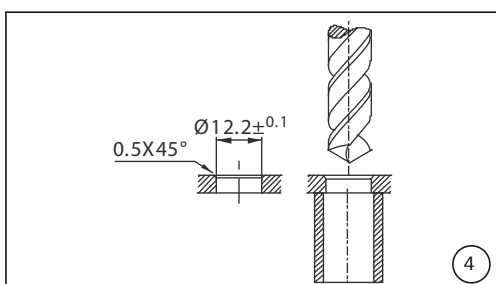

(ill. 4)
Percer le panneau et chanfreiner la
face de montage (~ 0,5x45°).
Epaisseur des panneaux: max. 4 mm

(ill. 4)
Drill hole and then countersink the
front panel on one side (approx.
0,5x45°).
Panel thickness: max. 4 mm

Perçage $\text{Ø } 12,2 \pm 0,1 \text{ mm}$
Epaisseurs des panneaux:
- Panneau métallique $\geq 1 \text{ mm}$
- Panneau plastique $\geq 2 \text{ mm}$
Ø max des douilles: $\text{Ø } 14,5 \text{ mm}$

Drilling $\text{Ø } 12,2 \pm 0,1 \text{ mm}$
Panel thickness:
- metal panels $\geq 1 \text{ mm}$
- plastic panels $\geq 2 \text{ mm}$
Max. socket-Ø: $\text{Ø } 14,5 \text{ mm}$

Utiliser de préférence un tube en
matière plastique comme support de
montage. Le diamètre du tube dépend
de la distance entre deux douilles
voisines.

As an assembly support for the front
panel, a plastic tube can be used. The
tube diameter depends upon the de-
sired distances between the sockets.

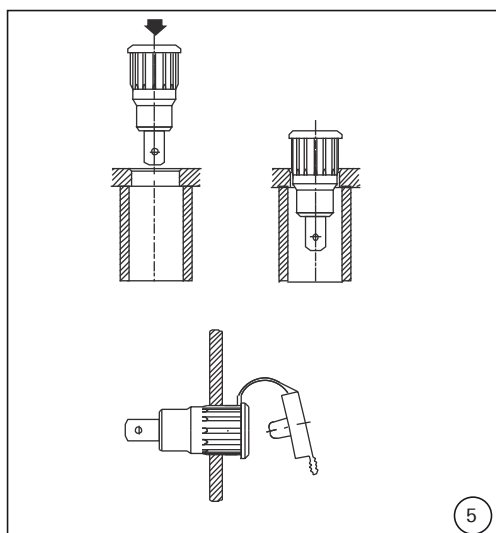

(ill. 5)
Positionner la douille et la préemman-
cher à la main.

(ill. 5)
By hand, press in socket to the de-
sired connector position.

En cas d'utilisation d'un capuchon
de protection SCHUDE-SLB (N° Cde
23.5140-33), veiller à engager l'an-
neau de fixation sur la douille avant
son emmanchement.

If it is intended to fit a protective cap
SCHUDE-SLB (Order No. 23.5140-33),
the fixing ring must be pushed onto
the socket before pressing-in.

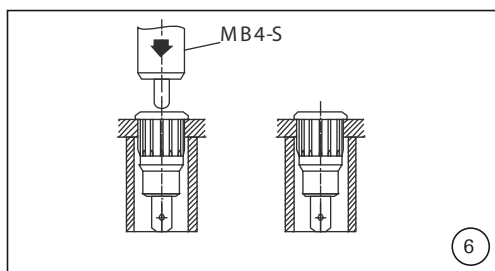

(iii. 6)
Le montage final est réalisé au moyen de l'outil de montage MB4-S et d'une petite presse ou d'une perceuse d'établi.

(iii. 6)
The pressing operation itself is made with the assembly tool MB4-S and the help of a press or a bench drilling machine.

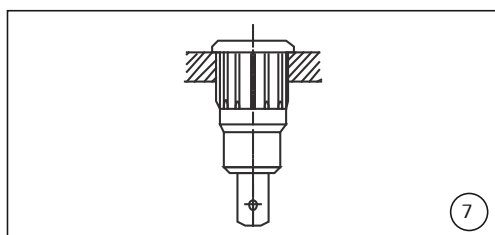

(iii. 7)
La douille à emmancher est maintenant prête à l'emploi.

(iii. 7)
The press-in socket is now ready for use.

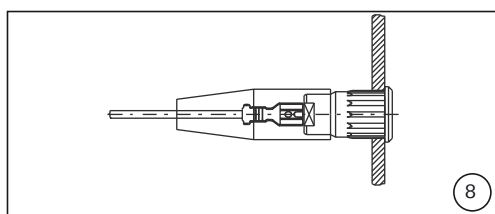

(iii. 8)
Si souhaité, un capuchon permet de recouvrir la zone de raccordement. Pour ce faire, enfiler le capuchon de protection (SCHUKA-SLB, No de Cde 23.5142-33) sur le câble. Raccorder le câble puis le capuchon sur la partie arrière de la douille à emmancher.

(iii. 8)
If required, the safety hood (SCHUKA-SLB, Order No. 23.5142-33) can be used to cover up the connection. The hood must be slipped onto the cable before making the connection and then pushed on over the socket body.

Fabricant/Producer:
Stäubli Electrical Connectors AG

Stockbrunnenrain 8
4123 Allschwil/Switzerland
Tél. +41 61 306 55 55
Fax +41 61 306 55 56
mail ec.ch@staubli.com
www.staubli.com/electrical