



TaHoma® SWITCH

USB ADAPTER

EN The USB adapter adds a USB port to the TaHoma® switch, so you can add the radio option available on the TaHoma® 3.0 App. Maximum current: 2A

 Do not dispose of this product with the household waste. Please take it to a collection point or an approved centre to ensure it is recycled correctly.

FR L'adaptateur USB ajoute un port USB à TaHoma®, offrant la possibilité d'ajouter un protocole radio proposé par TaHoma® 3.0 App. Courant maximum : 2A

 Ne jetez pas le produit avec les ordures ménagères. Veillez à le déposer dans un point de collecte ou dans un centre agréé afin de garantir le recyclage.

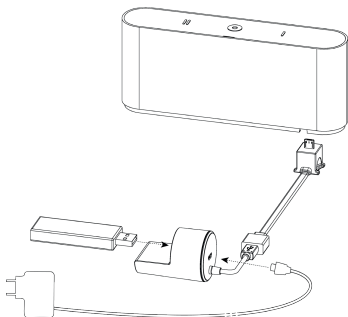

somfy
SOMFY ACTIVITES SA
50 avenue du Nouveau Monde
74300 CLUSES FRANCE
www.somfy.com



DE Der USB-Adapter fügt dem TaHoma® switch einen USB-Anschluss hinzu und bietet die Möglichkeit, ein von der App TaHoma® 3.0 angebotenes Funkprotokoll hinzuzufügen. Maximale Stromstärke: 2 A

 Entsorgen Sie das Produkt nicht mit dem Hausmüll. Geben Sie es entsprechend den geltenden Vorschriften bei den kommunalen Sammelstellen oder im Handel ab, um das Recycling zu gewährleisten.

IT L'adattatore USB aggiunge una porta USB al TaHoma® switch, offrendo la possibilità di aggiungere il protocollo radio offerto da TaHoma® 3.0 App. Corrente massima: 2 A

 Non smaltire il prodotto assieme ai normali rifiuti domestici. Provvedere a consegnarlo a un punto di raccolta o a un centro autorizzato per garantirne il riciclaggio.

ES El adaptador USB añade un puerto USB al TaHoma® switch, lo que permite añadir un protocolo de radio propuesto por TaHoma® 3.0 App. Corriente máxima: 2 A

 No tire el producto a la basura doméstica. Este debe depositarse en un punto de recogida selectiva o en un centro autorizado para garantizar su reciclaje.

PT O adaptador USB acrescenta uma porta USB ao TaHoma® Switch, disponibilizando a possibilidade de acrescentar um protocolo de rádio proposto pela App. TaHoma®. Corrente máxima: 2A

 Não elimine o produto com o lixo doméstico. Certifique-se de que o coloca num ponto de recolha ou num centro autorizado, de modo a garantir a reciclagem.

CZ Adaptér USB přidává k přepínači TaHoma® port USB, což umožňuje přidat rádiový protokol, který nabízí aplikace TaHoma® 3.0. Maximální proud: 2A

 Nevyhazujte tento produkt do domácího odpadu. Odnesť jej prosím do sběrného místa nebo do schváleného střediska, abyste se ujistili, že je recyklován správně.

EL Ο προσαρμογέας USB προσθέτει μία θύρα USB στο TaHoma® switch, δίνοντας έτσι τη δυνατότητα προσθήκης ενός πρωτοκόλλου ασύρματης δικτύωσης που προτείνει η TaHoma® 3.0 App. Μέγιστη ισχύς: 2Α

 Μην απορρίπτετε το προϊόν αυτό με τα οικιακά απορρίμματα. Φέρτε το σε ένα σημείο συλλογής ή σε ένα εγκεκριμένο κέντρο για να βεβαιωθείτε ότι είναι σωστά ανακυκλωμένο.

BG USB-адаптерът добавя USB-порт към TaHoma® switch, предлагайки възможността да се добави протокол за радио, предложен в приложението TaHoma® 3.0. Максимален ток: 2A

 Не изхвърляйте този продукт заедно с битовите отпадъци. Моля, отнесете го в пункт за събиране или одобрен център, за да се уверите, че той е рециклиран правилно.

PL Adapter USB dodaje port USB do TaHoma® switch, oferując możliwość dodania protokołu radiowego oferowanego przez TaHoma® 3.0 App. Maksymalne natężenie prądu: 2A

 Nie wyrzucaj tego produktu do śmieci domowych. Proszę zanieść go do punktu zbiórki lub zatwierdzonego centrum, aby upewnić się, że jest poprawnie poddany recyklingowi.

HU Az USB-adapter USB-portot biztosít a TaHoma® switch számára, amellyel hozzáadható a TaHoma® 3.0 App által kínált rádiós protokoll. Maximális áramerősség: 2A

 Ne dobja a terméket a háztartási hulladék közé. Kérjük, vigye egy gyűjtőhelyre vagy egy jóváhagyott központba, hogy ellenőrizze a megfelelő újrahasznosítást.

RO Adaptorul USB adaugă un port USB la TaHoma® switch, oferind posibilitatea de a adăuga un protocol radio oferit de TaHoma® 3.0 App.
Curent maxim: 2A

 Nu aruncați acest produs cu deșeurile menajere. Vă rugăm să-l duceți la un punct de colectare sau la un centru aprobat pentru a vă asigura că este reciclat corect.

LV USB pārveidotājs pievieno TaHoma® switch USB portu, dodot iespēju pievienot TaHoma® 3.0 App piedāvāto radio protokolu.
Maksimālais strāvas stiprums: 2A

 Neizmetiet šo izstrādājumu kopā ar sadzīves atkritumiem. Lūdz, nogādājiet to savākšanas vietā vai apstiprinātā centrā, lai pārlicinātos, ka tas tiek pareizi pārstrādāts.

ET USB-adapter lisab lülitile TaHoma® switch USB-pordi ja võimaldab lisada rakenduse TaHoma® 3.0 pakutava raadioprotokolle.
Maksimaalne voolutugevus: 2 A

 Ārge visake seda toodet koos olmeprüügiga. Viige see korrektsesse ringlussevõttu kogumispunkti või tunnustatud keskusesse.

LT USB adapteris prideda USB priedavą prie TaHoma® switch, kuris suteikia galimybę pridėti TaHoma® 3.0 App pasiūlytą radijo protokolą.
Didžiausia srovė: 2A

 Neizmetiet šo izstrādājumu kopā ar sadzīves atkritumiem. Lūdz, nogādājiet to savākšanas vietā vai apstiprinātā centrā, lai pārlicinātos, ka tas tiek pareizi pārstrādāts.

HR Prilagodnikom USB dodaje se priključak USB na prekidač TaHoma® čime se omogućava dodavanje radijskog protokola koji se predlaže inačicom 3.0. aplikacije TaHoma®.
Najveća snaga: 2 A

 Ovaj proizvod ne odlažite zajedno s kućnim otpadom. Odnosite je na mjesto sakupljanja ili odobreni centar kako biste osigurali da se ona pravilno reciklira.

SR USB adapter dodaje USB port na TaHoma® switch, čime se dobija mogućnost za dodavanje radio protokola putem TaHoma® 3.0 aplikacije.
Trenutni maksimum: 2A

 Ne bacajte ovaj proizvod zajedno sa kućnim otpadom. Odnosite ga u zbirno mesto ili u odobreni centar kako biste osigurali da se pravilno reciklira.

NL De USB-adapter voegt een USB-poort toe aan de TaHoma® switch en biedt de mogelijkheid om een radioprotocol toe te voegen dat wordt aangeboden door de TaHoma® 3.0 App.
Maximale stroomsterkte: 2A

 Gooi het product niet weg met het huishoudelijk afval. Let er op dat u het bij een inzamelpunt of depot inverteert zodat het gerecycleerd kan worden.

FI USB-sovitin lisää TaHoma® switchiin USB-portin, joka tarjoaa mahdollisuuden lisätä TaHoma® 3.0 -sovelluksen tarjoaman radioprotokollan.
Maksimivirta: 2A

 Älä hävittää tätä tuotetta talousjätteiden mukana. Vie se keräyspisteeseen tai hyväksyttyyn keskusseen varmisttaaksesi, että se kierrätetään oikein.

SV USB-adaptern lägger till en USB-port till TaHoma®-switch, vilket möjliggör att lägga till ett radioprotokoll som erbjuds av TaHoma® 3.0 App.
Maximal ström: 2A

 Släng inte produkten ihop med hushållsavfallet. Ta den till en insamlings- eller återvinningscentral så att den kan återvinnas.

NO USB-nettadapteren legger til en USB-port på TaHoma® switch, slik at det blir mulig å legge til en radioprotokoll fra TaHoma® 3.0-Appen.
Maksimal strøm: 2A

 Ikke kast apparatet i det vanlige husholdningsavfallet. Det skal leveres til forhandler eller gjenvinningsstasjon for å sikre at det blir resirkulert.

DA USB-adapteren tilføjer en USB-port til TaHoma® switch, som giver mulighed for at tilføje en radioprotokol, der tilbydes af TaHoma® 3.0 App.
Maks. strøm: 2A

 Bortskaf ikke dette produkt sammen med husholdningsaffaldet. Tag det med til et indsamlingssted eller et godkendt center for at sikre, at det genanvendes korrekt.

TR USB adaptörü, TaHoma® anahtarına bir USB bağlantı noktası ekleyerek TaHoma® 3.0 Uygulaması tarafından sunulan bir radyo protokolü eklemeye olanaklı sunar.
Maksimum akım: 2A

 Bu ürünü evsel atıklarla birlikte atmayın. Doğru bir şekilde geri dönüştürülmesine sağlamak için lütfen bir toplama noktasına veya onaylı bir merkezde götürün.

SK K TaHoma® switchu pridá USB adaptér jeden USB port. Budete tak mať možnosť pridať jeden rádiový protokol, ktorý ponúka aplikácia TaHoma® 3.0.
Maximálny prúd: 2 A

 Tento výrobok nesmie byť vyhodnený do zmesového komunálneho odpadu, ale patrí do triedeného zberu.

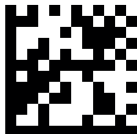

Ref. 5163062A