

TOSHIBA

CLIMATISEUR (TYPE SPLIT)

Manuel du propriétaire

Kit de télécommande sans fil

Modèle: _____

RBC-AXU31-E

Nous vous remercions d'avoir acheté cette télécommande TOSHIBA pour climatiseur. Avant de faire usage de cette télécommande pour climatiseur, veuillez lire attentivement le manuel du propriétaire.

- Le cas échéant, adressez-vous au fabricant ou au revendeur pour obtenir le "Manuel du propriétaire" et le "Manuel d'installation".

À l'attention du fabricant ou du revendeur

- Expliquez clairement le contenu du Manuel du propriétaire et remettez-le au client.

Table des matières

1	Précautions relatives à la sécurité	2
2	Changement des piles	3
3	Réglage de l'horloge	3
4	Nomenclature et fonctions	4
5	Unité en cours de fonctionnement	7
6	Commande de l'unité avec la minuterie	10
7	Réglage de la direction du volet	12
8	Montage du support de télécommande	13
9	Commande du climatiseur sans la télécommande	15
10	Avant d'appeler pour une réparation	16

1 Précautions relatives à la sécurité

AVERTISSEMENT

Installation

- Demandez à un professionnel qualifié dans les travaux électriques d'installer la télécommande. Si la télécommande est incorrectement installée, par vous ou qui que ce soit d'autre, elle peut causer une secousse électrique, provoquer un incendie ou causer d'autres problèmes.
- Assurez-vous d'installer le climatiseur spécifié par TOSHIBA et demander à votre revendeur de l'installer. Si le climatiseur est installé par vous ou qui que ce soit d'autre, elle peut causer une secousse électrique, provoquer un incendie ou causer d'autres problèmes.

Fonctionnement

- Évitez de faire tomber du liquide sur la télécommande. Évitez de renverser du jus, de l'eau ou tout autre liquide. Cela peut entraîner une panne de l'appareil, une secousse électrique ou d'autres problèmes.
- Si vous remarquez quelque chose d'anormal avec le climatiseur (comme une odeur de brûlé), coupez immédiatement l'alimentation avec l'interrupteur d'alimentation ou le disjoncteur pour arrêter le climatiseur et contactez votre revendeur. Si le climatiseur fonctionne en permanence dans des conditions anormales, il peut tomber en panne définitivement, causer une secousse électrique, provoquer un incendie ou causer d'autres problèmes.

Réinstallation et réparation

- Ne réparez aucune unité vous-même. Si le climatiseur doit être réparé, faites appel à un professionnel. Une réparation imparfaite peut provoquer une secousse électrique, un incendie ou d'autres problèmes.
 - Pour réinstaller le climatiseur, contactez votre revendeur. Une mauvaise installation peut provoquer une secousse électrique, un incendie ou d'autres problèmes.
-

ATTENTION

Installation

- N'installez pas la télécommande dans un endroit où ses signaux ne peuvent pas atteindre l'unité intérieure.
- N'installez pas la télécommande dans un endroit situé à la lumière directe du soleil ou près d'une source de chaleur. Cela pourrait causer une panne de l'appareil.
- La lampe fluorescente avec système de démarrage rapide, système onduleur ou équipement émettant des rayons infrarouges (tableau blanc électronique, etc.) peut perturber la réception du signal. Pour plus de détails, contactez le revendeur chez qui vous avez acheté le climatiseur.

Fonctionnement

- Ne faites pas tomber la télécommande et ne lui donnez pas des coups violents. Cela pourrait entraîner une panne de la télécommande.
 - Utilisez des piles qui respectent les spécifications.
-

2 Changement des piles

Mise en place des piles

- 1 Déposez le couvercle du logement des piles.
- 2 Insérez 2 piles neuves (R03 ou LR03 [AAA]) en suivant les positions (+) et (-).

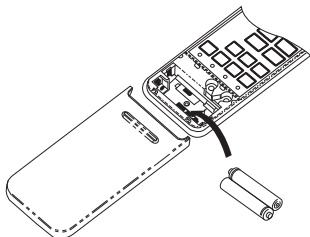

Retrait des piles

- 1 Déposez le couvercle du logement des piles.
- 2 Faites tomber les piles en douceur dans la paume de votre main.

Piles

- Pour remplacer les piles, utilisez deux piles neuves (R03 ou LR03 [AAA]).
- En temps normal, les piles ont une durée de service d'une année.
- Remplacez les piles si l'unité intérieure n'émet aucun bip ou si le climatiseur ne réagit pas aux ordres de la télécommande.
- Pour éviter toute anomalie, retirez les piles si vous envisagez de ne pas vous servir de la télécommande pendant un mois environ.

3 Réglage de l'horloge

Réglage de l'horloge



Avant de mettre le climatiseur en service, réglez l'horloge de la télécommande en suivant les procédures données dans ce chapitre. L'horloge de la télécommande indique l'heure que le climatiseur soit en service ou non.

■ Réglage initial

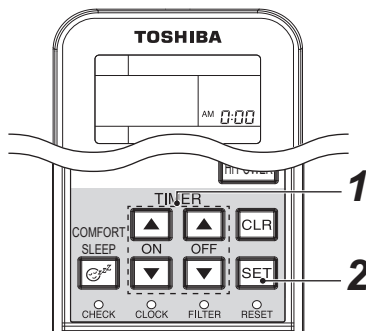
Au moment où les piles sont introduites dans la télécommande, son horloge indique AM 0:00 et clignote.



1 TIMER ou touche

Appuyez sur la touche TIMER  ou  pour régler l'heure.
Chaque pression sur la touche TIMER change l'heure d'une minute.
Une pression continue sur la touche TIMER change l'heure par pas de 10 minutes.

2 Touche SET

Appuyez sur la touche SET .
L'heure actuelle est indiquée et l'heure commence à fonctionner.

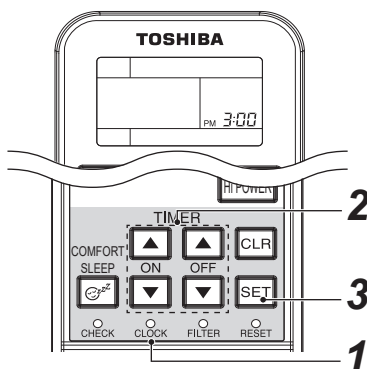

■ Réglage de l'horloge



1 Touche CLOCK

Appuyez sur la touche CLOCK  au moyen d'un instrument pointu.
L'indication CLOCK clignote.

2 TIMER ou touche

Appuyez sur la touche TIMER  ou  pour régler l'heure.
Chaque pression sur la touche TIMER change l'heure par pas d'une minute.
Une pression continue sur la touche TIMER change l'heure par pas de 10 minutes.

3 Touche SET

Appuyez sur la touche SET .
L'heure actuelle est indiquée et l'heure commence à fonctionner.

4 Nomenclature et fonctions

■ Télécommande

- Un maximum de 8 unités intérieures peuvent être commandées par une télécommande comme groupe. Seulement lorsque toutes les unités extérieures, les unités intérieures et les télécommandes sont de la série U, le nombre maximum d'unités connectables est de 16. Reportez-vous au Manuel d'installation d'une unité intérieure pour plus de détails.
- L'illustration de l'écran LCD ci-dessous a une valeur indicative uniquement. Il peut différer de l'écran LCD réel.

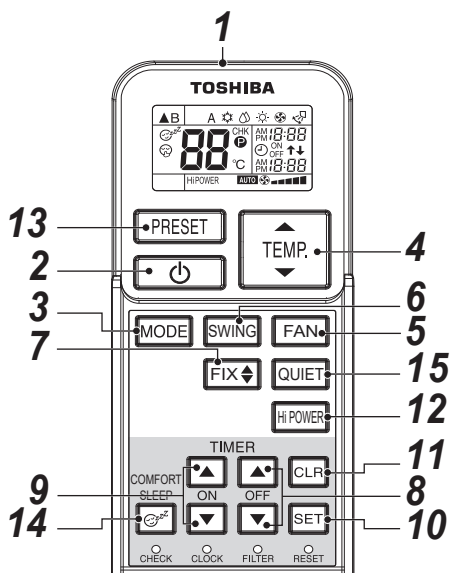

- 1 Émetteur de signal infrarouge**
Il émet des signaux vers l'unité intérieure.
- 2 Touche START/STOP**
Appuyez sur cette touche pour mettre l'appareil en marche.
(Un bip est émis.)
Appuyez une nouvelle fois sur cette touche pour arrêter son fonctionnement.
(Un bip est émis.)
Si aucun son n'est émis par l'unité intérieure, appuyez deux fois sur cette touche.
- 3 Touche de sélection de mode (MODE)**
Appuyez sur cette touche pour sélectionner un mode. Chaque pression sur la touche change le mode, indiqué sur l'afficheur, comme ceci, A : Basculement automatique, ❄️ : Refroidissement, ☁️ : Déshumidification, ☀️ : Chauffage, 🌀 : Ventilateur seul puis retour à A. (Un bip est émis.)
- 4 Touche de température (TEMP)**
▲ TEMP ... La température repère augmente jusqu'à 30 °C.
▼ TEMP ... La température repère diminue jusqu'à 17 °C.
(Un bip est émis.)

- 5 Touche de vitesse de ventilateur (FAN)**
Appuyez sur cette touche pour sélectionner une vitesse de ventilateur. Si vous sélectionnez AUTO, la vitesse du ventilateur est réglée automatiquement en fonction de la température de la pièce.
Vous pouvez aussi sélectionner manuellement la vitesse de ventilateur souhaitée.
(LOW ■, LOW+ ■■■, MED ■■■■, MED+ ■■■■■, HIGH ■■■■■■)
Cinq modèles sont affichés, mais LOW+ ■■■ correspond à LOW ■, et MED+ ■■■■■ à MED ■■■■.
(Un bip est émis.)
- 6 Touche de volet d'air automatique (SWING)**
Appuyez sur cette touche pour que le volet d'air se mette à basculer.
(Un bip est émis.)
Appuyez sur la touche SWING pour que le volet d'air s'arrête de basculer.
(Un bip est émis.)
- 7 Touche de réglage du volet d'air (FIX)**
Appuyez sur cette touche pour régler l'orientation du volet d'air.
(Un bip est émis.) Tant que cette touche est maintenue enfoncée, la tonalité de réception retentit en continu.
- 8 Touche de la minuterie Off (OFF)**
Appuyez sur cette touche pour régler la minuterie Off (arrêt).
- 9 Touche de la minuterie On (ON)**
Appuyez sur cette touche pour régler la minuterie On (démarrage).
- 10 Touche d'enregistrement (SET)**
Utilisez cette touche pour conserver les réglages de la minuterie.
(Un bip est émis.)
- 11 Touche d'annulation (CLR)**
Utilisez cette touche pour annuler les réglages des minuteries de fonctionnement (On et Off). (Un bip est émis.)
- 12 Touche fonctionnement à pleine puissance (Hi POWER)**
Appuyez sur cette touche pour commander le fonctionnement à pleine puissance.
- 13 Touche PRESET**
Appuyez sur cette touche pour passer en mode de fonctionnement préféré, celui que vous avez précédemment mémorisé. Pour mettre en mémoire un mode de fonctionnement, appuyez pendant au moins 3 secondes sur cette touche tandis que l'appareil est précisément dans le mode préféré. Le symbole P s'affiche alors et le mode est mis en mémoire.

14 Touche COMFORT SLEEP

Appuyez sur cette touche pour mettre en service la minuterie OFF; la température de la pièce et la vitesse du ventilateur sont automatiquement réglées. La durée de fonctionnement avant l'arrêt peut être (1, 3, 5 ou 9 heures).

15 Touche QUIET

Appuyez sur cette touche pour commander un fonctionnement silencieux.
Une nouvelle pression rétablit le fonctionnement normal.

■ Désignations et rôles des indications fournies par la télécommande sans fil

Valeur affichée

Toutes les indications, sauf l'heure, sont affichées en appuyant sur la touche START/STOP .

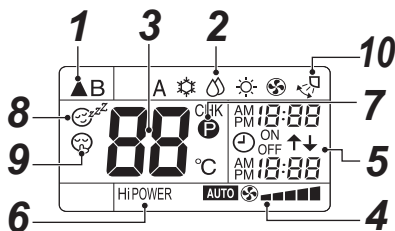

- Sur l'illustration, toutes les indications sont représentées pour faciliter les explications. En revanche, pendant le fonctionnement, seules sont présentes les indications concernées.

1 Marque d'émission

La marque d'émission (▲) s'affiche quand la télécommande émet des signaux à destination de l'unité intérieure.

2 Affichage du mode

Indique le mode de fonctionnement actuel.
(A : Basculement automatique, ☀ : Refroidissement, ☁ : Déshumidification, ☀☁ : Chauffage, 🌀 : Ventilateur seul)

3 Affichage de la température

Indique le réglage de la température (de 17 °C à 30 °C).

Si le mode de fonctionnement est 🌀 : Ventilateur seul, aucune température de consigne n'est indiquée.

4 Affichage de la vitesse du ventilateur FAN

La vitesse du ventilateur est indiquée: La vitesse du ventilateur est indiquée. AUTO ou une des 5 vitesses possibles (LOW ■ , LOW+ ■■ , MED ■■■ , MED+ ■■■■ , HIGH ■■■■■) peut être présent.

AUTO est affiché quand le mode de fonctionnement est ☁ : Déshumidification.

5 Affichage de la minuterie TIMER et de l'heure

L'heure réglée pour la minuterie, ou l'heure actuelle, est affichée.

L'heure actuelle est toujours affichée à moins que le fonctionnement du climatiseur soit commandé par la minuterie (TIMER).

6 Affichage de Hi POWER

Cette indication est présente dès que la pleine puissance est utilisée.

Appuyez sur la touche Hi POWER pour commander la pleine puissance, appuyez une nouvelle fois sur cette touche pour l'arrêter.

7 Affichage P (PRESET)

Cette indication est présente au moment de mémoriser le mode préféré et après la mise en mémoire.

Ce symbole est également présent quand le mode préféré est utilisé.

8 Affichage z (COMFORT SLEEP)

Cette indication est présente quand la minuterie d'arrêt (OFF) fonctionne et règle automatiquement la température de la pièce et la vitesse du ventilateur.

Chaque pression sur COMFORT SLEEP change l'indication affichée, comme suit 1h, 3h, 5h et 9h.

9 Affichage (QUIET)

Cette indication est affichée pendant le fonctionnement silencieux.

10 Affichage du pivotement du volet

Lorsque le volet d'air pivote vers le haut puis vers le bas, ce symbole est présent.

REMARQUE

Si les deux télécommandes sont utilisées (une télécommande câblée ou un contrôleur central et une télécommande sans fil), les indications de l'afficheur de l'une peuvent, dans certains cas, afficher un fonctionnement différent de celui qui est réellement activé.

■ Unité réceptrice de signaux

L'unité de réception du signal est fixée à l'unité intérieure.

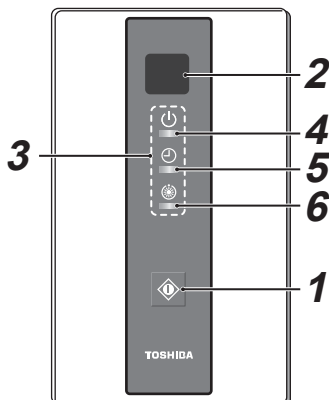



1 Touche de fonctionnement temporaire
(Voir page 15)

2 Partie réceptrice de signaux
Le signal envoyé par la télécommande est reçu.

3 Témoin d'affichage
Un des affichages clignote quand une erreur se produit. Quand le témoin clignote, reportez-vous à "Avant d'appeler pour une réparation".

4 Témoin  (vert)
Ce témoin s'allume quand le climatiseur fonctionne.



5 Témoin  (vert)
Ce témoin s'allume quand la minuterie est réglée.

6 Témoin  (orange)

- En mode chauffage, ce témoin s'allume dans les cas suivants:
Le fonctionnement a démarré.
Le contrôleur de température a fonctionné.
L'unité est en mode de dégel.
- Ce témoin clignote quand un problème se produit.

ATTENTION

Désaccord des modes de fonctionnement

- Si un bip retentit, le témoin d'affichage s'allume et les témoins  et  clignotent alternativement, c'est que les opérations ne sont pas réalisés avec le mode souhaité.
- Même si vous appuyez sur les touches START/STOP, MODE, TEMPERATURE quand la télécommande a été mise hors service par le contrôleur central ou par une autre raison, 5 bips sont entendus et l'opération de la touche n'est pas acceptée.

5 Unité en cours de fonctionnement

■ Refroidissement / chauffage / ventilation / déshumidification uniquement

Démarrage

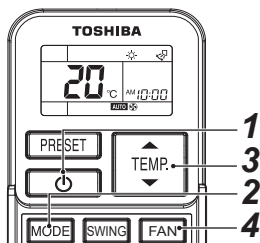

- 1 Touche START/STOP** ()
Appuyez sur cette touche pour démarrer le climatiseur.
 - 2 Touche de sélection de mode (MODE)**
Sélectionnez Refroidissement , Chauffage , Ventilation seulement ou Déshumidification .
 - 3 Touche de température** ()
Cette touche permet de régler la température de consigne.
Si le climatiseur est en mode ventilation seule, la température n'est pas affichée.
 - 4 Touche de vitesse de ventilateur (FAN)**
Réglez la vitesse de ventilateur souhaitée.
- Le témoin OPERATION (vert) des témoins d'affichage de l'unité de réception de signal s'allume. Le fonctionnement commence réellement environ 3 minutes plus tard.
(Si vous sélectionnez le mode ventilation seule, le climatiseur démarre immédiatement.)
 - : Le mode ventilation seule n'agit pas sur la température.
 - AUTO** apparaît quand la vitesse de ventilateur pour le mode de déshumidification et la vitesse de ventilation ne peuvent pas être changées.

Arrêter

Touche START/STOP ()
Appuyez de nouveau sur cette touche pour arrêter le climatiseur.

■ Fonctionnement automatique (basculement automatique)

Démarrage

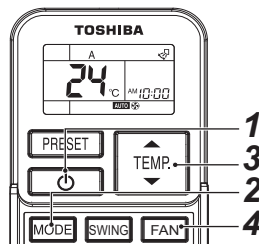

- 1 Touche START/STOP** ()
Appuyez sur cette touche pour démarrer le climatiseur.
 - 2 Touche de sélection de mode (MODE)**
Sélectionnez A.
 - 3 Touche de température** ()
Cette touche permet de régler la température de consigne.
 - 4 Touche de vitesse de ventilateur (FAN)**
Réglez la vitesse de ventilateur souhaitée.
- Le témoin OPERATION (vert) des témoins d'affichage de l'unité de réception de signal s'allume. Le mode de fonctionnement est choisi en fonction de la température de la pièce et le démarrage a lieu environ 3 minutes plus tard.
 - Si le mode "A" n'est pas confortable, choisissez manuellement d'autres conditions.

Arrêter

Touche START/STOP ()
Appuyez de nouveau sur cette touche pour arrêter le climatiseur.

ATTENTION

- Le fonctionnement automatique n'est pas disponible pour les unités des séries SMMS autres que les types Super Heat Recovery Multi. Le témoin de l'unité de réception clignote et un son d'alarme est émis. Choisissez un autre mode de fonctionnement.
- Le son d'alarme est aussi émis sur les modèles uniquement à refroidissement et le fonctionnement automatique n'est pas disponible.

■ Fonctionnement à pleine puissance

Le mode Hi POWER (fonctionnement à pleine puissance) agit automatiquement sur la température de la pièce, le flux d'air et le mode opératoire de manière que la pièce soit rapidement rafraîchie en été ou chauffée en hiver.

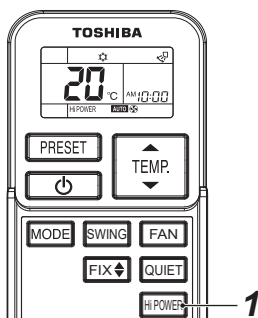

Adoption du mode Hi POWER

1 Touche Hi POWER

Appuyez sur la touche Hi POWER après avoir activé un cycle. À ce moment-là, l'indication "Hi POWER" apparaît sur la télécommande.

Annulation du mode Hi POWER

1 Touche Hi POWER

Appuyez une nouvelle fois sur la touche Hi POWER. À ce moment-là, l'indication "Hi POWER" disparaît de la télécommande.

ATTENTION

- Le mode Hi POWER ne peut pas être adopté si le climatiseur est en mode DÉSHUMIDIFICATION, VENTILATEUR SEUL ou MINUTERIE ON en attente.
- Quand le mode à basculement automatique est sélectionné, le climatiseur ne commande pas automatiquement la température de la pièce.

■ Fonctionnement silencieux

Le mode QUIET est silencieux parce que la vitesse du ventilateur est automatiquement réglée à la valeur la plus basse.

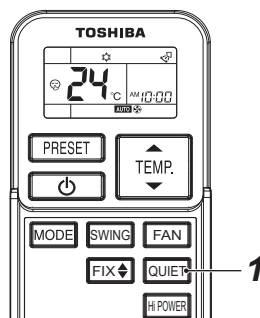

Adoption du mode QUIET

1 Touche QUIET

Appuyez sur la touche QUIET après avoir activé un cycle. À ce moment-là, l'indication  apparaît sur la télécommande.

Annulation du mode QUIET

1 Touche QUIET

Appuyez une nouvelle fois sur la touche QUIET. À ce moment-là, l'indication "

- Quand le mode QUIET est annulé, la vitesse du ventilateur change sur AUTO. Vous pouvez la changer sur votre vitesse préférée.

ATTENTION

Le mode QUIET ne peut pas être adopté en mode DÉSHUMIDIFICATION.

REMARQUE

Dans certaines conditions, le mode silencieux peut être incapable de rafraîchir ou de chauffer suffisamment du fait de la faible vitesse du ventilateur.

■ Fonctionnement favori

Réglez le fonctionnement tel que vous le préférez et utilisez ce mode ultérieurement.

Le réglage (sauf la direction du flux d'air) est mis en mémoire par le climatiseur et peut être rappelé à tout moment.

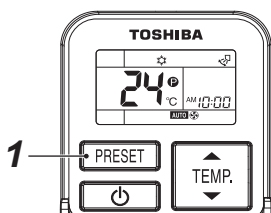

Sélectionnez le fonctionnement préféré.

- 1 Appuyez sur la touche PRESET pendant 3 secondes pour mettre en mémoire le réglage.**

Le symbole  s'affiche.

Lorsque vous appuyez sur cette touche, le réglage mis en mémoire est adopté.

■ Réglage pour un sommeil reposant

Le mode COMFORT SLEEP est un fonctionnement sous contrôle de la minuterie OFF pour lequel la température et la vitesse du ventilateur sont automatiquement réglées.

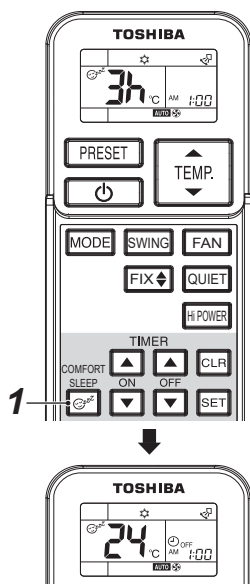

- 1 Appuyez sur la touche COMFORT SLEEP.**

Sélectionnez 1, 3, 5 ou 9 heures comme réglage de la minuterie OFF.

ATTENTION

- Le mode COMFORT SLEEP ne peut pas être adopté avec DÉSHUMIDIFICATION ni VENTILATEUR SEUL.
- Quand le mode à basculement automatique est sélectionné, le climatiseur ne commande pas automatiquement la température de la pièce.

6 Commande de l'unité avec la minuterie

Minuterie de mise en marche (ON) et minuterie d'arrêt (OFF)

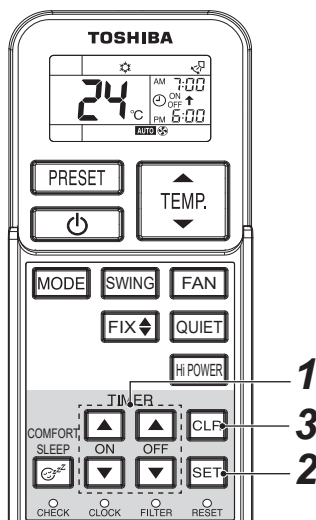

Réglage de la minuterie TIMER

Réglez la minuterie pendant le fonctionnement. La minuterie ne peut pas être réglée si le climatiseur ne fonctionne pas.

1 Touche ON/OFF TIMER (ON ou OFF)

Appuyez sur la touche ON ou sur la touche OFF TIMER selon ce qui est requis.

- Le réglage actuel de la minuterie s'affiche et clignote en même temps que ON/OFF.

Réglez l'heure de la minuterie comme il convient. Chaque pression sur la touche TIMER change l'heure par pas de 10 minutes.

Une pression continue sur la touche TIMER change l'heure par pas d'une heure.

2 Touche SET

Appuyez sur la touche SET pour valider le réglage.

La minuterie indique l'heure réglée et elle commence à fonctionner.

Annulation de la TIMER

3 Touche CLR

Appuyez sur la touche CLR pour annuler le réglage de la minuterie.

ATTENTION

- Quand le climatiseur fonctionne sous contrôle de la minuterie, la télécommande émet automatiquement un signal de minuterie vers l'unité intérieure le moment venu. En conséquence, conservez la télécommande dans un endroit tel que le signal émis puisse atteindre l'unité intérieure. Dans le cas contraire, un retard de 15 minutes survient.
- Si vous n'appuyez pas sur la touche SET dans les 30 secondes qui suivent le réglage de l'heure, ce réglage est ignoré.

Après avoir choisi le fonctionnement sous contrôle de la télécommande, les réglages sont conservés par la télécommande.

Ensuite, le climatiseur commence à fonctionner dans les mêmes conditions lorsque vous appuyez simplement sur la touche START/STOP de la télécommande.

Si l'heure clignote, vous ne pouvez pas régler la minuterie.

Suivez les instructions de la section "Réglage de l'horloge" puis régler la minuterie.

Réglage combiné (Réglage simultané de la minuterie ON et de la minuterie OFF)

Minuterie d'arrêt (OFF) → Minuterie de mise en marche (ON) (Marche → Arrêt → Marche)

Cette fonctionnalité est utile pour arrêter le climatiseur alors que vous êtes déjà au lit et le mettre en marche le matin alors que vous êtes encore au lit, ou toute autre situation similaire.

Exemple:

Pour arrêter le climatiseur le soir et le remettre en marche le lendemain matin.

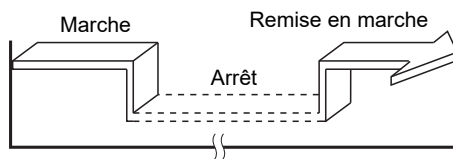

▼ Réglage combiné de la TIMER

- Appuyez sur la touche OFF TIMER pour régler la minuterie OFF.
- Appuyez sur la touche ON TIMER pour régler la minuterie ON.
- Appuyez sur la touche SET.

Minuterie de mise en marche (ON) —>

Minuterie d'arrêt (OFF)

(Arrêt —> Marche —> Arrêt)



Vous pouvez également utiliser cette fonctionnalité pour mettre en marche le climatiseur un peu avant de vous lever et l'arrêter à l'heure où vous quitter votre domicile.

Exemple:

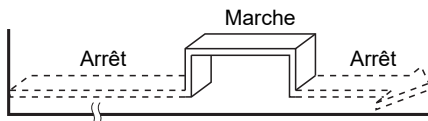
Pour mettre en marche le climatiseur le matin tôt et l'arrêter un peu plus tard.







▼ Réglage combiné de la TIMER

1. Appuyez sur la touche ON TIMER  pour régler la minuterie ON.
 2. Appuyez sur la touche OFF TIMER  pour régler la minuterie OFF.
 3. Appuyez sur la touche SET .
- Des deux minuteries, minuterie ON et minuterie OFF, la première à agir est celle dont le réglage est le plus proche de l'heure actuelle.
 - Si les deux minuteries sont réglées sur la même heure, aucune n'agit. Le climatiseur peut s'arrêter de fonctionner.

Réglage combiné utilisé chaque jour (Réglage simultané de la minuterie ON et de la minuterie OFF et utilisation quotidienne)

Cette fonctionnalité est utile quand le réglage combiné doit être utilisé chaque jour pareillement.

▼ Réglage combiné de la TIMER

1. Appuyez sur la touche ON TIMER  pour régler la minuterie ON.
2. Appuyez sur la touche OFF TIMER  pour régler la minuterie OFF.
3. Appuyez sur la touche SET .
4. À l'issue de l'opération 3, une flèche (↑ ou ↓) clignote pendant 3 secondes; appuyez sur la touche SET  tandis qu'une des flèches clignote.

Lorsque le réglage combiné est en service pour chaque jour, les deux flèches (↑, ↓) sont présentes sur l'afficheur.

Annulation du fonctionnement sous contrôle de la minuterie

Appuyez sur la touche CLR .

Affichage de l'heure

Quand le fonctionnement du climatiseur est sous contrôle de la minuterie (minuterie ON-OFF, OFF-ON, OFF), l'heure n'est plus indiquée sur l'afficheur et remplacée par l'heure à laquelle est réglée la minuterie. Pour connaître l'heure actuelle, appuyez brièvement sur la touche SET; l'heure actuelle apparaît pendant environ 3 secondes.

7 Réglage de la direction du volet

- Ne bougez jamais manuellement le volet (plaque d'ajustement du flux d'air vers le haut/bas) qui se commande avec la télécommande sauf lors du nettoyage du volet.
- Lorsque le climatiseur ne fonctionne pas, le volet (plaque de réglage de la direction de l'air) se ferme automatiquement.
- Pendant la préparation pour le chauffage, le volet est dirigé vers le haut et il démarre à pivoter une fois que la préparation du chauffage est terminée bien que la télécommande indique sur l'affichage le pivotement du volet même pendant cette période.
- L'angle du volet ne change pas immédiatement après que vous appuyez sur la touche FIX. Vérifiez l'état du volet et appuyez sur la touche FIX après un moment.

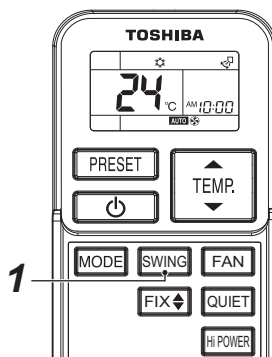
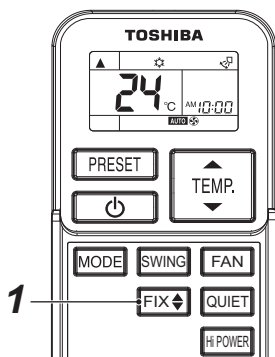

Pour régler l'orientation du volet

1 Touche de réglage du volet (FIX)

Appuyez sur la touche FIX lorsque l'appareil est en marche. La direction du volet change chaque fois que vous appuyez sur la touche.

Fonctionnement du chauffage

Laissez le volet dirigé vers le bas de façon que le flux d'air n'atteigne pas le sol.

Fonctionnement refroidissement/séchage

Gardez le volet dirigé vers le haut. Sinon, des gouttes d'eau peuvent se former autour de l'orifice de refoulement et tomber de l'unité.

Pour démarrer le pivotement

1 Touche du volet automatique (SWING)

Appuyez sur la touche SWING de la télécommande. Le balayage du volet apparaît sur l'affichage et la direction du volet change automatiquement vers le haut et le bas.

Pour arrêter le pivotement

1 Touche du volet automatique (SWING)

Appuyez de nouveau une fois sur la touche SWING pendant que le volet pivote. Le volet peut être arrêté à la position souhaitée.



ATTENTION

- L'angle du volet ne change pas si la touche FIX est enfoncée pendant le fonctionnement de l'oscillation. Arrêtez le fonctionnement de l'oscillation avant de changer l'angle du volet.
- Ne faites pas fonctionner le climatiseur pendant de longues heures avec le sens du flux d'air réglé vers le bas pendant le refroidissement ou le séchage. En effet, l'humidité peut alors se condenser sur la surface du volet d'air vertical et des gouttes se former. Sur cette télécommande, la direction réglée du flux d'air individuel du volet décrite dans le manuel d'instructions de l'unité intérieure à cassette à 4 voies et le fonctionnement de balancement ne peuvent pas être modifiés. (Seule la télécommande avec fil peut les modifier.)

8 Montage du support de télécommande

- Dirigez l'émetteur de la télécommande vers l'unité de réception du signal.
Quand le signal a été reçu normalement, un bip sonore est émis une fois.
(Deux bips sonores sont émis uniquement quand l'opération a démarrée.)
- La distance standard pour la réception du signal est d'environ 8 m verticalement par rapport à l'unité de réception du signal.
La distance diffère un peu en fonction de la capacité de la pile ou d'autres facteurs.
- Faites attention que rien ne bloque le signal entre l'unité de réception du signal et la télécommande.
- Ne placez pas la télécommande dans un endroit exposé à la lumière directe du soleil ou au flux d'air du climatiseur ou près d'un chauffage, etc.
- Ne faites pas tomber la télécommande, ne la jetez pas et ne la nettoyez pas avec de l'eau.
- Le signal peut ne pas être accepté dans une pièce où un équipement de type à activation électronique instantanée, un éclairage fluoescents à onduleur ou un équipement qui émet des rayons infrarouges (tableau blanc électronique etc.) est installé. Pour plus de détails, contactez le magasin où vous avez acheté le climatiseur.

■ Pour utiliser la télécommande installée sur le mur

Pour vérifier si un signal est reçu correctement, appuyez sur la touche  START/STOP à la position de fixation.

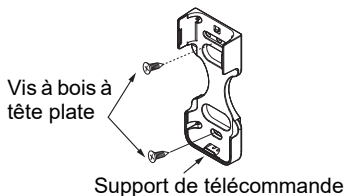

Méthode de réglage de la télécommande

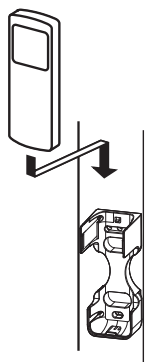

■ Sélection de la télécommande A-B

Utilisation de 2 télécommandes sans fil pour 2 climatiseurs installés à proximité l'un de l'autre.

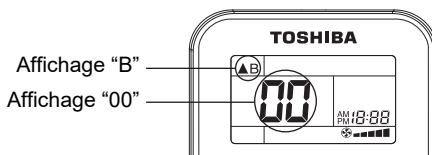
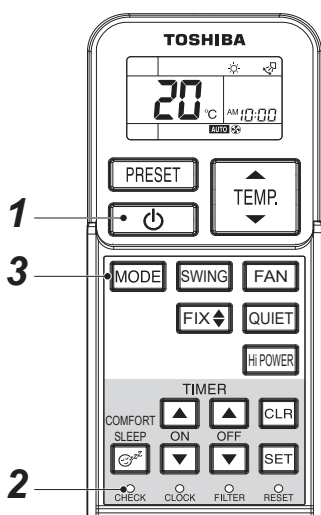

REMARQUE

- Répétez les opérations ci-dessus pour adopter la télécommande sans fil A.
- Les télécommandes sans fil n'affichent pas "A".
- La valeur par défaut de télécommande sans fil est "A".
- La sélection A-B peut être faite avec l'unité de réception du signal. Pour de plus amples détails, reportez-vous au manuel d'installation.

Réglage de la télécommande sans fil B

1 Touche START/STOP ()

Appuyez sur cette touche pour démarrer le climatiseur.
(Dirigez la télécommande sans fil vers l'unité intérieure.)

2 Touche CHECK

Maintenez la pression sur la touche **CHECK** ● de la télécommande au moyen d'un instrument pointu.
"00" apparaît sur l'afficheur.

3 Touche de sélection de mode (MODE)

Appuyez sur la touche MODE tout en maintenant **CHECK** ● enfoncée. "B" apparaît sur l'afficheur et "00" s'éteint; le climatiseur cesse alors de fonctionner. La télécommande sans fil B est adoptée.

9 Commande du climatiseur sans la télécommande

Dans les cas suivants, le climatiseur peut être utilisé sans la télécommande à l'aide de la touche de fonctionnement temporaire sur l'unité de réception du signal.

- La pile de la télécommande est épuisée.
- Un problème est survenu dans la télécommande.
- La télécommande a été perdue.

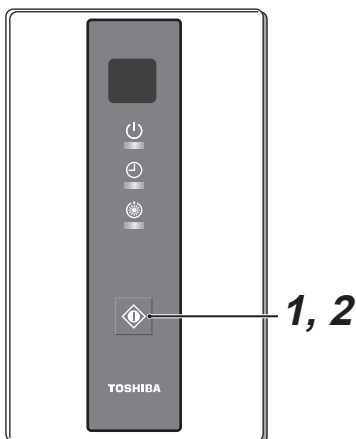

1 Démarrage

Appuyez sur la touche de fonctionnement temporaire pendant environ 1 seconde (moins de 2 secondes), puis relâchez-la pour faire fonctionner le climatiseur dans le même réglage que lors de sa dernière utilisation par la télécommande sans fil.

2 Arrêter



Appuyez à nouveau sur la touche de fonctionnement temporaire (pendant environ 1 seconde).

































CARACTÉRISTIQUES REQUISES

Ne maintenez pas la touche de fonctionnement temporaire enfoncée pendant 3 secondes ou plus.
(Maintenir la touche enfoncée met le climatiseur en mode de refroidissement forcé ou dans un autre mode utilisé pendant l'entretien ou la réinstallation.)

10 Avant d'appeler pour une réparation

Vérifiez les points suivants avant d'appeler un réparateur.

Vérifiez de nouveau		
Phénomène	Cause possible	Mesures
L'opération ne démarre pas même si l'appareil est sous tension.	Le climatiseur ne fonctionne pas ou une coupure de courant s'est produite.	Appuyez de nouveau sur la touche START/STOP  de la télécommande.
	L'appareil n'a pas été mis sous tension avec l'interrupteur d'alimentation.	Mettez l'interrupteur d'alimentation sous tension s'il est hors tension.
	Le climatiseur est en mode de minuterie ON.	Annulation du fonctionnement sous contrôle de la minuterie.
	Les piles de la télécommande sont usées.	Remplacez les piles.
	Les témoins sur l'unité de réception de signal ne sont pas dans leur état normal ou le mode de fonctionnement n'est pas correct.	Changez le mode de fonctionnement.
Est-ce que l'état du témoin d'affichage n'est pas "Désaccord de  (refroidissement) et  (chauffage)" ou "A (fonctionnement automatique)"?		Changez le mode de fonctionnement.
Le pivotement couplé, le pivotement cyclique, le positionnement individuel du volet ou le mode d'économie d'énergie ne peuvent pas être utilisés.		Ce type de télécommande ne peut pas commander ces fonctions.

Contactez le vendeur où vous avez achetés le climatiseur.			
Phénomène	Cause possible		
Les témoins clignotent.	    ● ● ●	Erreur de communication entre l'unité de réception du signal et l'unité intérieure ou erreur de réglage d'adresse quand la télécommande est utilisée.	
	   ● ● 	Erreur de communication entre unité intérieure et unité extérieure	
	   ●  	Le dispositif de protection de l'unité intérieure est activé.	
	    ● 	Le dispositif de protection de l'unité extérieure est activé.	
	     ●	Erreur de capteur de température	
	   ●  ●	Le compresseur de l'unité extérieure est protégé.	
	     	Le climatiseur est en train de réaliser un essai de fonctionnement.	

Témoins de l'unité réceptrice de signaux ● : OFF ☼ : Clignotent (à intervalles de 0,5 secondes)

Couleur du témoin (☽) : Vert (☽) : Vert (☼) : Orange

Vérifiez tous ces éléments. Si un des ces problèmes persistent, arrêtez l'opération et mettez le climatiseur hors tension. Contactez le vendeur où vous avez achetés le climatiseur. Réunissez le nom de modèle du climatiseur, le nom de modèle du kit de la télécommande, le nom de modèle de la télécommande sans fil, le nom de modèle de l'unité réceptrice de signaux et les détails sur l'erreur (y compris l'état de clignotement du témoin). Ne réparez pas l'unité vous-même, cela constituerait un danger.

Toshiba Carrier Corporation

336 TADEHARA, FUJI-SHI, SHIZUOKA-KEN 416-8521 JAPAN

EH99966801
(EB18481603)