



- EN WiFi Repeater
- FR Répéteur WiFi
- PT Repetidor Wi-Fi
- ES Repetidor WiFi
- BG WiFi Repeater
- TR WiFi Tekrarlayıcı



NNZ93837-01

Life Is On | Schneider Electric

EN

- If you are in any doubt on how to proceed, consult a qualified electrician.
- All applicable local, regional and national regulations must be complied with during the installation and use of this device.
- This device should not be installed if, when unpacking it, you observe that it is damaged.
- Schneider Electric cannot be held responsible in the event of noncompliance with the instructions in this document and in the documents to which it refers.
- The service instruction must be observed throughout the product life time.

FR

- Si vous avez un doute sur la façon de procéder, consultez un électricien qualifié.
- Toutes les réglementations locales, régionales et nationales applicables doivent être respectées lors de l'installation et de l'utilisation de cet appareil.
- Cet appareil ne doit pas être installé si, lors du déballage, vous observez qu'il est endommagé.
- Schneider Electric ne peut être tenu responsable en cas de nonrespect des instructions contenues dans ce document et dans les documents auxquels il se réfère.
- Les instructions de service doivent être respectées tout au long de la durée de vie du produit.

PT

- Se têm dúvidas em como proceder, consulte um electricista qualificado.
- Todos as normas de segurança locais e nacionais, devem ser cumpridas durante a instalação e uso deste dispositivo.
- Este dispositivo não deve ser instalado se, verificar que o mesmo se encontra danificado.
- A Schneider Electric não poderá ser responsabilizada pelo incumprimento das instruções de segurança disponibilizadas neste documento ou em outros documentos mencionados.
- As instruções de serviço devem ser observadas durante a vida útil do produto.

ES

- Si usted tiene alguna duda en como proceder, consulte un electricista calificado.
- Durante la instalación y el uso de este dispositivo, se deben cumplir todas las normativas locales, regionales y nacionales aplicables.
- Este dispositivo no debe instalarse si, al desembalarlo, se observa que está dañado.
- Schneider Electric no se hace responsable en caso de incumplimiento de las instrucciones de este documento y de los documentos a los que se refiere.
- Las instrucciones de servicio se deben observar durante toda la vida útil del producto.

BG

- Ако имате съмнения за това как да процедурате, се консултирайте с квалифициран електротехник.
- При монтажа и експлоатацията на това устройство трябва да се спазват всички приложими местни, регионални и национални разпоредби.
- Това устройство не трябва да се монтира, ако при разпаковането се установи, че е повредено.
- Schneider Electric не носи отговорност в случай на неспазване на инструкциите в този документ и в документите, към които той прави препратки.
- Спазвайте инструкциите за експлоатация през целия експлоатационен срок на продукта.

TR

- Eğer nasıl ilerleyeceğinizi konusunda şüpheleriniz var ise, kalifiye bir elektrikçiye danışın.
- Bu cihazın kurulumu ve kullanımı sırasında; uygulanabilir bütün yerel, bölgesel ve ulusal regülasyonlara uyulmalıdır.
- Bu cihaz, paketten açma sırasında eğer hasarlı olduğu tespit edilirse kurulmamalıdır.
- Schneider Electric, bu belgede veya bu belgenin işaret ettiği başka belgelerde belirtilen yönergelere uyumsuzluk olması durumunda sorumlu tutulamaz.
- Bu kılavuz, ürün ömrü boyunca saklanmalı ve kullanılmalıdır.

⚠ DANGER

HAZARD OF ELECTRIC SHOCK, EXPLOSION, OR ARC FLASH

- Turn off all power supply sources before installing and during maintenance of this equipment.
- Always use a voltage detection device with an appropriate rated value to make sure that the power supply is off.
- Failure to follow these instructions will result in death or serious injury.

⚠ DANGER

RISQUE DE CHOC ELECTRIQUE, D'EXPLOSION OU D'ARC ELECTRIQUE

- Coupez toutes les alimentations avant de travailler sur cet appareil.
- Utilisez toujours un dispositif de détection de tension ayant une valeur nominale appropriée pour vous assurer que l'alimentation est coupée.
- Le non-respect de ces instructions provoquera la mort ou des blessures graves.

⚠ DANGER

RISQUE DE CHOC ELECTRIQUE, D'EXPLOSION OU D'ARC ELECTRIQUE

- Coupez toutes les alimentations avant de travailler sur cet appareil.
- Utilisez toujours un dispositif de détection de tension ayant une valeur nominale appropriée pour vous assurer que l'alimentation est coupée.
- Le non-respect de ces instructions provoquera la mort ou des blessures graves.

⚠ PERIGO

PERIGO DE CHOQUE ELÉTRICO, EXPLOÇÃO OU ARCO ELÉTRICO

- Antes de qualquer intervenção ou manutenção do equipamento, certifique-se que as fontes de energia estão desligadas.
- Usar um dispositivo de deteção de tensão para assegurar que as fontes de energia estão totalmente desligadas.
- Não seguir as instruções pode resultar em morte ou graves lesões.

⚠ PELIGRO

RIESGO DE DESCARGA ELÉCTRICA, EXPLOSIÓN O ARCO ELÉCTRICO

- Desconecte la alimentación de este equipo antes de manipularlo.
- Utilice siempre una detección de tensión de valor nominal adecuado para asegurarse de que la fuente de alimentación está apagada.
- Si no se siguen estas instrucciones provocará lesiones graves o incluso la muerte.

⚠ ОПАСНОСТ

ОПАСНОСТ ОТ ТОКОВ УДАР, ЕКСПЛОЗИЯ ИЛИ ПЛАМВАНЕ НА ДЪГА

- Изключете всички захранващи източници преди монтажа и по време на техническото обслужване на това оборудване.
- винаги използвайте уред за детекция на напрежение с подходяща номинална стойност, за да се уверите, че захранването е изключено.
- Неспазването на тези инструкции ще доведе до смърт

⚠ TEHLİKE

ELEKTRİKSEL ŞOK, PATLAMA, VEYA ARK FLAŞ TEHLİKESİ

- Kurulum sırasında ve bakım yaparken bütün güç kaynağı ekipmanlarının enerjisini kesin.
- Güç kaynağının kapalı olduğundan emin olmak için mutlaka gerilim tespit eden bir cihaz (kontrol kalemi, multimetre vs.) kullanın. Bu talimatları takip etmeme durumunda, ciddi yaralanmalar ve hatta ölüm bile olabilir.

1

BUTTONS DESCRIPTION / DESCRIPTION DES BOUTONS / DESCRIÇÃO DOS BOTÕES / DESCRIPCIÓN DE LOS BOTONES / ОПИСАНИЕ НА БУТОНИТЕ / DÜĞMELERİN TANIMI

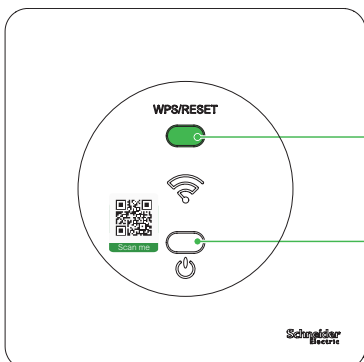

WPS > 1s
Reset > 6s

On/Off

Schneider Electric

	EN	FR	PT	ES	BG	TR
A	WPS/Reset					
	Long press between 1s and 5s, will trigger WPS mode after the button is released. Long press (>6s), will trigger Reset mode after the button is released.	Appui compris entre 1s et 5s pour enclencher l'appairage par WPS. Appui long (>6s), pour effectuer un Reset du repeteur.	Pressionar entre 1 a 5 segundos, irá acionar o modo WPS após soltar o botão. Pressionar acima de 6 segundos, vai acionar o modo Reset após soltar o botão.	Manteniendo presionado entre 1 y 5 seg., se accionara el modo WPS luego de soltar el boton. Manteniendo presionado por mas de 6 seg., se accionara el modo de reseteo luego de soltar el boton.	Натиснете и задържете в продължение на 1 до 5 секунди, за да се активира WPS режим след отпускането на бутона. При натискане и задържане (>6 сек.), след отпускането на бутона се тригерира режим Ресет.	1 ila 5sn arası uzun basma ile, basma bırakıldıktan sonra WPS modu devreye girecektir. Uzun basma (>6sn) ile, basma bırakıldıktan sonra sıfırlama (Reset) modu devreye girecektir.
B	ON/OFF					
	Short press, WiFi will toggle between On and Off. It totally switches off the power. If a schedule is set-up it will not power up.	Appui court : commutation On/Off Le repeteur WiFi sera complètement éteint. Les phases d'extinctions et d'allumages programmées seront alors inactives.	Um simples toque no botão, vai alternar o Wi-fi entre Ligar e Desligar. Desliga completamente a corrente. Se um horário está programado não será acionado	Presionando el boton, alterna el WiFi entre encendido y apagado. En apagado, el dispositivo se desconecta de energia. Si tiene seteada una programación, en apagado, esta no se activará.	При кратко натискане, WiFi се превключва между включено и изключено положение. Изключва напълно захранването. Ако е зададен график, няма да се включи.	Kısa basma ile WiFi Açık ile Kapalı konumlarında birinden diğerine geçecektir. Enerjiji tamamen keser. Eğer bir program (schedule) kurulu ise açılmayacaktır.

LED STATUS / ETATS DES LED / ESTADO LED / ESTADOS DE LED / СТАТУС НА СВЕТОДИОДИТЕ / LED DURUMU

	EN	FR	PT	ES	BG	TR
	Product not powered or switched off	Produit non alimenté ou éteint	Dispositivo não alimentado ou ligado	Producto no energizado o apagado	Няма захранване или продуктът не е включен.	Ürün enerjilenmemiş veya kapatılmış
	Commissioned and Optimal reception	Configuré et réception optimale	Instalado e com ótima recepção de sinal	Configuración de recepción optima	Пуснат и оптимално приемане.	Devreye alındı ve optimal çekim gücü
	Product in WPS mode	Produit en mode WPS	Dispositivo em modo WPS	Product en modo de WPS	Продуктът е в WPS режим.	Ürün WPS modunda
	Product in standby mode	Produit en mode veille	Dispositivo em modo Pausa	Product en modo de espera	Продуктът е в режим стэндбай.	Ürün bekleme (standby) modunda
	Low reception	Réception mauvaise	Recepção de sinal baixa	recepción baja	Слабо приемане	Düşük çekim gücü
	Not commissioned or router disconnected	Non configurée ou routeur déconnecté	Não instalado ou router desligado	No configurado	Не е пуснат или рутерът е разединен.	Devreye alınmadı veya router bağlantısı kesildi

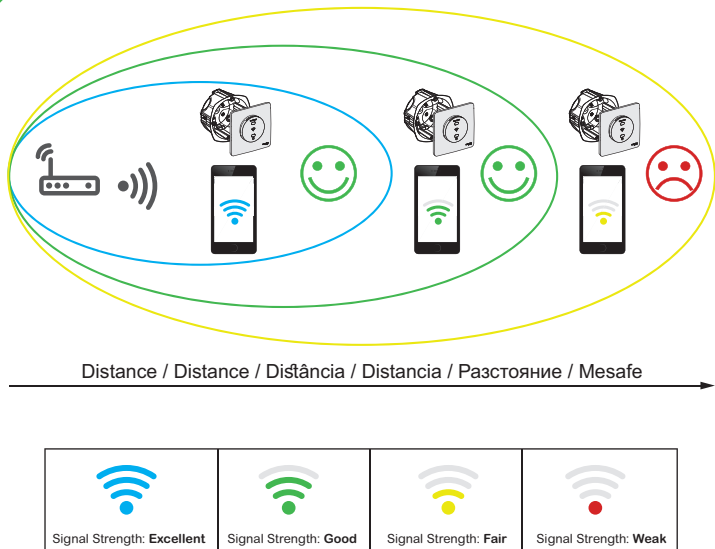
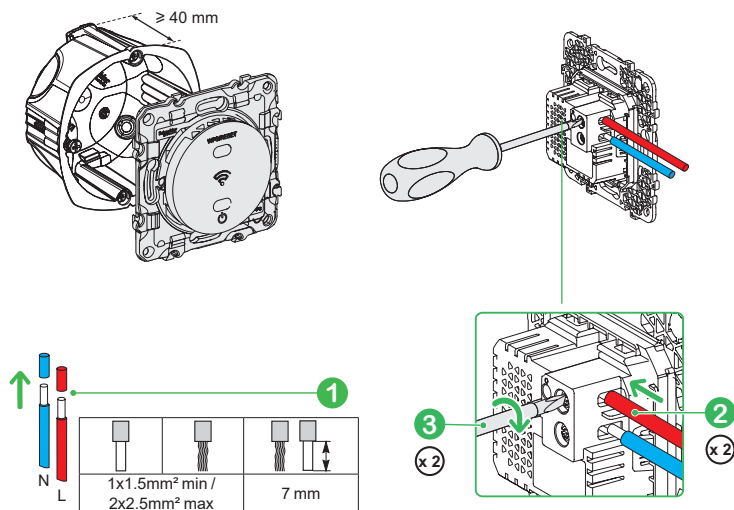
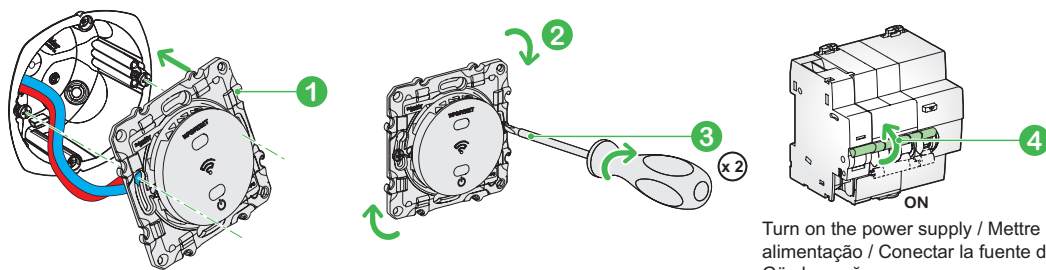
INSTALLATION DISTANCE / DISTANCE D'INSTALLATION / DISTÂNCIA DE INSTALAÇÃO / DISTANCIA DE INSTALACION / МОНТАЖНО РАЗСТОЯНИЕ / KURULUM MESAFESİ

WIRING / CÂBLER / CABLAGEM / CABLEADO / ОПРОВОДЯВАНЕ / KABLOLAMA

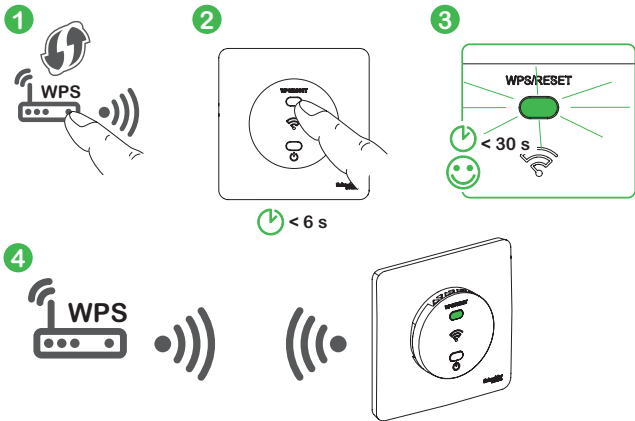
INSTALL - ODACE / INSTALLER - ODACE / INSTALAR - ODACE / INSTALAR - ODACE / МОНТАЖ - ODACE / KURULUM - ODACE

6 WIFI CONNECTION WITH WPS / CONEXION WIFI AVEC WPS / CONEXÃO DO WI-FI COM WPS / CONEXIÓN WIFI CON WPS / СВЪРЪЗАВАНЕ НА WIFI С WPS / WPS'LI WIFI BAĞLANTISI

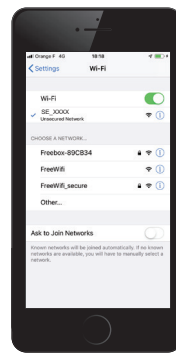

7.1 CONNEXION AND CONFIGURATION PAGES / PAGES DE CONNECTION ET DE CONFIGURATION / PAGINAS DE CONEXÃO E CONFIGURAÇÃO / CONEXIÓN Y CONFIGURACIÓN / СВЪРЪЗАВАНЕ И КОНФИГУРИРАНЕ / BAĞLANTI VE KONFİGÜRASYON SAYFALARI

EN	Go on Settings then on the WiFi connection page and select Your-Router_XXXX or SE_XXXX if it is your first connection.
FR	Aller sur Réglages ou paramètres puis sur la page de connexion WiFi. Sélectionner Votre-Routeur_XXXX ou SE_XXXX s'il s'agit de votre première connexion.
PT	Ir a definições e de seguida ir à página de conexão Wi-fi e seleccionar. O seu-Router_XXXX ou SE_XXXX se é a sua primeira conexão.
ES	Vaya a «configuración» y luego a la página de conexión de WiFi. Selecciona Su-Router_XXXX o SE_XXXX si es su primera conexión.
BG	Отидете на Settings/Настройки и след това на WiFi connection page и изберете опцията. Вашият рутер_XXXX или SE_XXXX, ако това е Вашето първо свързване.
TR	Ayarlar (settings) bölümüne gidin ve WiFi bağlantısı sayfasında seçin. Eğer ilk defa bağlanıyorsanız Your-Router_XXXX veya SE_XXXX.



7.2 CONNEXION AND CONFIGURATION PAGES / PAGES DE CONNECTION ET DE CONFIGURATION / PAGINAS DE CONEXÃO E CONFIGURAÇÃO / CONEXIÓN Y CONFIGURACIÓN / СВЪРЪЗАВАНЕ И КОНФИГУРИРАНЕ / BAĞLANTI VE KONFİGÜRASYON SAYFALARI

EN	Go to your webpage browser. Type the following address: http://se.repeater.cfg
FR	Ouvrir une page de votre navigateur internet et taper: http://se.repeater.cfg
PT	Aceder a uma página de motor de busca e inserir o seguinte endereço: http://se.repeater.cfg
ES	Ingrese al navegador de Internet y coloque la siguiente dirección: http://se.repeater.cfg
BG	Влезте във Вашия уеб браузър. Въведете следния адрес: http://se.repeater.cfg
TR	Web tarayıcınıza gidin, bu adresi girin: http://se.repeater.cfg

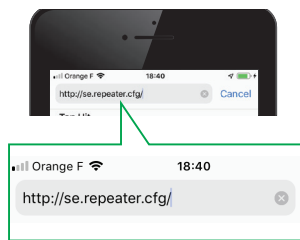

7.2 CONNEXION AND CONFIGURATION PAGES / PAGES DE CONNECTION ET DE CONFIGURATION / PAGINAS DE CONEXÃO E CONFIGURAÇÃO / CONEXIÓN Y CONFIGURACIÓN / СВЪРЪЗАВАНЕ И КОНФИГУРИРАНЕ / BAĞLANTI VE KONFİGÜRASYON SAYFALARI

EN	First time login, type «admin».
FR	Lors de la première connexion entrer «admin».
PT	Para o primeiro acesso, utilizar «admin»
ES	En el primer inicio de sesión, escriba «admin».
BG	При първо влизане напишете «admin».
TR	İlk defa girişte, «admin» yazın

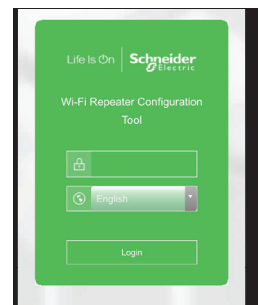

7.4 CONNEXION AND CONFIGURATION PAGES / PAGES DE CONNECTION ET DE CONFIGURATION / PAGINAS DE CONEXÃO E CONFIGURAÇÃO / CONEXIÓN Y CONFIGURACIÓN / СВЪРЪЗАВАНЕ И КОНФИГУРИРАНЕ / BAĞLANTI VE KONFİGÜRASYON SAYFALARI

EN	You'll be prompt to change your password.
FR	L'étape suivante vous demandera de créer un nouveau mot de passe.
PT	Será sugerido alterar a sua palavra-passe
ES	Sera solicitado para cambiar la contraseña.
BG	Ще бъдете помолени да смените Вашата парола.
TR	Şifrenizi değiştirmek için bildirim alacaksınız

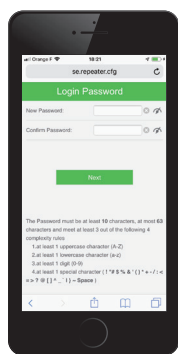

8.1 WIFI CONNECTION WITHOUT WPS / CONNEXION WIFI SANS WPS / CONEXÃO WI-FI SEM WPS / CONEXIÓN WIFI SIN WPS / СВЪРЪЗАВАНЕ НА WIFI БЕЗ WPS / WPS'SIZ WIFI BAĞLANTISI

EN	Go to the Wizard page. Select the Router you want to connect to and enter the router password.
FR	Aller sur la page «assistant de configuration». Sélectionner le Routeur auquel vous voulez vous connecter et entrer le mot de passe du routeur.
PT	Ir à página do assistente de configuração. Seleccionar o Router a que quer ficar conectado e inserir a palavra-passe do router.
ES	Vaya a la página de Asistente, seleccione el router que quiere conectar e ingrese la contraseña del router.
BG	Отидете в страницата на помощната програма. Изберете рутера, с който искате да се свържете, и въведете паролата на рутера.
TR	'Wizard' sayfasına gidin. Bağlanmak istediğiniz router'ı seçin ve router şifresini girin.

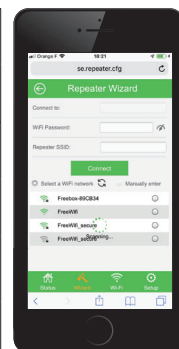

8.2 WIFI CONNECTION WITHOUT WPS CONNEXION WIFI SANS WPS / CONEXÃO WI-FI SEM WP / CONEXIÓN WIFI SIN WPS / СВЪРЪЗАВАНЕ НА WIFI БЕЗ WPS / WPS'SIZ WIFI BAĞLANTISI

EN	Enter the router password.
FR	Entrer le mot de passe du routeur.
PT	Inserir a palavra-passe do router
ES	Ingrese la contraseña del router.
BG	Въведете паролата на рутера.
TR	Router şifresini girin.

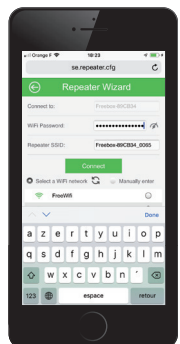

8.2 WIFI CONNECTION WITHOUT WPS / CONNEXION WIFI SANS WPS / CONEXÃO WI-FI SEM WP / CONEXIÓN WIFI SIN WPS / СВЪРЪЗАВАНЕ НА WIFI БЕЗ WPS / WPS'SIZ WIFI BAĞLANTISI

EN	Your configuration will be saved.
FR	Votre configuration sera sauvegardée.
PT	As configurações serão guardadas
ES	Su configuración será registrada.
BG	Вашата конфигурация се съхранява.
TR	Konfigürasyonu kaydedilecek.

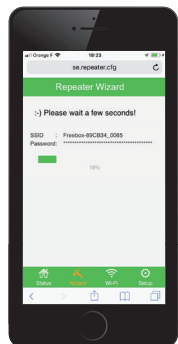

8.4 WIFI CONNECTION WITHOUT WPS / CONNEXION WIFI SANS WPS / CONEXÃO WI-FI SEM WPS / CONEXIÓN WIFI SIN WPS / СВЪРЪЗАВАНЕ НА WIFI БЕЗ WPS / WPS'SIZ WIFI BAĞLANTISI

EN	Your WiFi repeater is now linked to your router. You need to go back to your device's WiFi Settings and connect to the new SSID (name) that has been just given to your repeater. And then come back to the Wizard page.
FR	Votre répéteur WiFi est maintenant appairé à votre routeur. Vous devez retourner dans les paramètres de votre mobile et vous connecter au nouveau nom (SSID) de votre répéteur. Puis revenir sur l'assistant de configuration.
PT	O repetidor de sinal Wi-fi está associado ao seu router. Precisa de voltar às definições do dispositivo Wi-fi e conectar-se ao novo SSID (nome) que foi atribuído ao seu repetidor. E de seguida retorne à página do assistente de configuração
ES	Su repetidor WiFi no está conectado con su ruteador. Usted precisa conectar su dispositivo al nuevo SSID (nombre) que ha sido dado a su repetidor. Luego vuelva a la página de configuración.
BG	Сега Вашият WiFi repeater е свързан с Вашия рутер. Трябва да се върнете в настройките на Вашето WiFi устройство и да се свържете с новия SSID (име), който току-що бе даден на повторителя. После се върнете в страницата на помощната програма.
TR	WiFi tekrarlayıcınız artık Router'a bağlı. Cihazınızın WiFi ayarlarına geri gitmeniz ve tekrarlayıcınıza verilmiş olan yeni SSID'ye (isime) bağlanmanız gerekir. Sonra 'Wizard' sayfasına geri gelin.

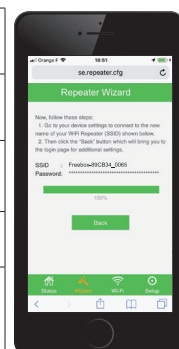

9

WIFI NAME (SSID) AFTER CONFIGURATION / NOM DU WIFI (SSID) APRES CONFIGURATION / NOME DO WI-FI (SSID) APÓS CONFIGURAÇÃO / NOMBRE DE WIFI (SSID) DESPUÉS DE LA CONFIGURACIÓN / WIFI NAME (SSID) AFTER CONFIGURATION / WIFI ИМЕ (SSID) СЛЕД КОНФИГУРИРАНЕ / KONFIGÜRASYONDAN SONRA WIFI ADI (SSID)

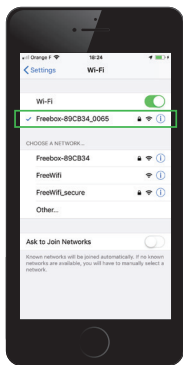

- EN** Once the setting-up completed, you need to connect to your WiFi Repeater. Select the one which has the name of your router + the last 4 Mac address digits of your wifi repeater. This will be true for all the devices you want to connect to the WiFi repeater.
- FR** Une fois la configuration terminée, vous devez vous connecter à votre Répéteur WiFi. Sélectionnez celui qui a le même nom que votre routeur + les 4 derniers chiffres de l'adresse MAC de votre répéteur. Cette opération est à réaliser sur tous les appareils à connecter sur votre répéteur WiFi.
- PT** Quando a configuração estiver completa, é necessário criar conexão com repetidor Wi-fi. Selecione o que tem o nome do seu router+os últimos 4 dígitos de endereço MAC do seu repetidor Wi-fi. Isto será verdade para todos os dispositivos que quiser conectar ao seu repetidor de sinal Wi-fi.
- ES** Una vez que la configuración este completa, usted tiene que conectar con su repetidor WiFi. Seleccione el que tiene el nombre de su router + los 4 últimos XXXX dígitos de su repetidor WiFi. Esto aplica para todos los dispositivos que usted quiera conectar al repetidor WiFi.



- BG** След като свършите с настройването, трябва да се свържете с WiFi repeater. Изберете този, който е с the името на Вашия рутер + последните 4 цифри на Mac адреса на Вашия wifi repeater. Това важи за всички устройства, които искате да свържете с WiFi repeater.
- TR** Kurulum tamamlandığında, WiFi tekrarlayıcınıza bağlanmanız gerekir. Router cihazınızın ismi + wifi tekrarlayıcınızın Mac adresinin son 4 hanesi olanı seçin. WiFi tekrarlayıcıya bağlamak istediğiniz bütün cihazlar için böyle olacaktır.

10

SCHEDULING / PROGRAMMATION / HORAIRE / AGENDAMENTO / PROGRAMACIONDE / PERIODOS / ГРАФИК / PLANLAMA

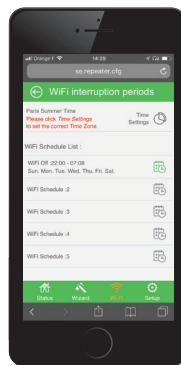

11

WIFI REPEATER INFORMATION / INFORMATION DU REPETEUR WIFI / INFORMAÇÃO REPETIDOR WI-FI / INFORMACION DEL WIFI REPETIDOR / ИНФОРМАЦИЯ ЗА WIFI REPEATER / WIFI TEKRARLAYICI BİLGİSİ

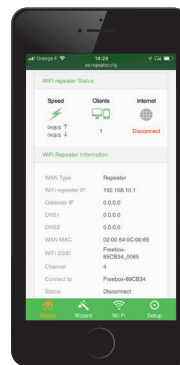

12

LED ON / OFF & OTHER FEATURES / & AUTRES FONCTIONS / & OUTRAS CARACTERÍSTICAS / & OTRAS FUNCIONES / И ДРУГИ ОПЦИИ / VE DİĞER ÖZELLİKLER

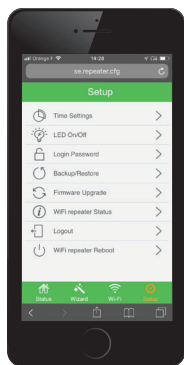

13

TECHNICAL CHARACTERISTICS / CARACTÉRISTIQUES TECHNIQUES / CARACTERÍSTICAS TÉCNICAS / CARACTERÍSTICAS TÉCNICAS / ТЕХНИЧЕСКИ ХАРАКТЕРИСТИКИ / TEKNİK ÖZELLİKLER

- EN** Power supply 100-240 V~ - 50/60 Hz - 0.2 A
Power Consumption (stand-by mode): 0.2 W max.
Signal coverage: 15 m (indoor)
Data speed: max 300 Mbps
Communication standard: WiFi 802.11 b/g/n 2.4 GHz
Operating temperature: -20 °C...40 °C
Pairing mode: WPS (pairing method also featured on most routers) and through HTML pages.
- ES** Fuente de alimentación: 100-240 V~ - 50/60 Hz - 0.2 A
Consumo de energía (modo de espera): 0.2 W max.
Rango de cobertura de señal: 15 m (interior)
Velocidad de datos: max 300 Mbps
Comunicación estándar: WiFi 802.11 b/g/n 2.4 GHz
Temperatura de funcionamiento: -20 °C...40 °C
Modo de emparejamiento: WPS (método de emparejamiento que también aparece en la mayoría de los routers) y a través de páginas HTML.
- FR** Alimentation 100-240 V~ - 50/60 Hz - 0.2 A
Consommation (mode veille): 0.2 W max.
Couverture du signal: 15 m (intérieur)
Débit des données: max 300 Mbps
Standard de communication: WiFi 802.11 b/g/n 2.4 GHz
Température de fonctionnement: -20 °C...40 °C
Mode d'appariement: WPS (méthode présentée sur la plupart des routeurs / box opérateur) et au travers de pages HTML.
- RU** Захранване 100-240 V - 50/60 Hz - 0.2 A
Консумирана мощност (режим стъндбай): макс. 0.2 W
Покриване на сигнала: 15 m (на закрито)
Скорост за данни: макс. 300 Mbps
Комуникационен стандарт: WiFi 802.11 b/g/n 2.4 GHz
Работна температура: -20 °C ... 40 °C
Режим на свързване: WPS (методът на свързване се поддържа от повечето рутери) и през HTML страници.
- PT** Alimentação 100-240 V - 50/60 Hz - 0.2 A
Consumo energia (em pausa): 0.2 W max.
Cobertura sinal: 15 m (interior)
Velocidade de dados: 300 Mbps máx
Comunicação padrão: WiFi 802.11 b/g/n 2.4 GHz
Temperatura de operação: -20 °C ... 40 °C
Modo de emparelhamento: WPS (método mais comum em maior parte dos routers) e através de páginas HTML.
- RU** Güç Kaynağı 100-240 V - 50/60 Hz - 0.2 A
Güç tüketimi (bekleme modunda): 0,2W maks.
Sinyal alanı: 15 mt (iç mekan)
Veri hızı: Maks. 300 Mbps
Haberleşme standardı: WiFi 802.11 b/g/n 2.4 GHz
Çalışma sıcaklığı: -20 °C ... 40 °C
Eşleştirme modu: WPS (eşleştirme metodu bir çok router modelinde mevcuttur) ve HTML sayfalarından.

	<p>EN Equipment protected throughout by DOUBLE INSULATION or REINFORCED INSULATION.</p> <p>FR Appareil entièrement protégé par DOUBLE ISOLATION ou ISOLATION RENFORCÉE.</p> <p>PT Equipamento protegido por DUPLO ISOLAMENTO ou ISOLAMENTO REFORÇADO</p>	<p>ES Producto totalmente protegido por DOBLE AISLAMIENTO o AISLAMIENTO REFORZADO.</p> <p>BG Цялостна защита на оборудването чрез ДВОЙНА ИЗОЛАЦИЯ или ПОДСИЛЕНА ИЗОЛАЦИЯ.</p> <p>TR Çifte izolasyon veya güçlendirilmiş izolasyon aracılığıyla ekipman korunur.</p>
	<p>EN The CE marking on the products and/or their packaging means that Schneider-Electric can furnish the reference technical files to the European Union authorities.</p> <p>FR Le marquage CE sur les produits et/ou leur emballage signifie que Schneider-Electric tient à la disposition des autorités de l'Union Européenne les dossiers techniques de référence.</p> <p>PT A marcação CE nos produtos e/ou na sua embalagem significa que a Schneider-Electric pode fornecer os documentos técnicos da referência às autoridades da União Europeia.</p> <p>ES El marcado CE en los productos y/o sus embalaje significa que Schneider-Electric puede facilitar los expedientes técnicos de referencia a las autoridades de la Unión Europea. dossiers techniques de référence.</p> <p>BG CE маркировката на продуктите и/или тяхната опаковка означава, че Schneider-Electric може да предостави справочни технически досиета на властите в Европейския Съюз.</p> <p>TR Ürünün veya paketlemesinin üzerindeki CE işaretlemesi, Schneider Electric'in referans teknik dosyalarını Avrupa Birliği yetkililerine sunabildiği anlamına gelmektedir.</p>	
	<p>EN Alternating current.</p> <p>FR Courant alternatif.</p> <p>PT Corrente alterna (CA)</p>	<p>ES Corriente alterna.</p> <p>BG Променив ток.</p> <p>TR Alternatif akım.</p>

	<p>EN This product is an electrical and electronic device. It is covered by European Directive WEEE 2012/19/EU. On the European Union market, it must be disposed of using a specific waste collection system and never be placed in a domestic dustbin.</p> <p>FR Ce produit est un équipement électrique et électronique. Il tombe dans le périmètre de la directive Européenne DEEE 2012/19/UE. Sur le marché de l'Union Européenne il doit être jeté en suivant un système spécifique de collection des déchets et ne jamais finir dans une poubelle d'ordures ménagères, poubelle d'ordures ménagères.</p> <p>PT Este produto é um dispositivo elétrico e eletrônico. É abrangido pela Diretiva Europeia WEEE 2012/19/UE. No mercado da União Europeia, deverá ser depositado num sistema de recolha de lixo específico e nunca no lixo doméstico.</p> <p>ES Este es un producto eléctrico-electrónico. Está cubierto por la Directiva Europea WEEE 2012/19/UE. En el mercado de la Unión Europea, debe desecharse utilizando un sistema de recogida de residuos y nunca en un basurero doméstico.</p> <p>BG Този продукт представлява електрическо и електронно устройство. Той е включен в Европейската Директива WEEE 2012/19/ЕС. На пазара на Европейския Съюз, той трябва да се изхвърля при използване на специална система за събиране на отпадъци и никога да не се изхвърля с битовия отпадък.</p> <p>TR Bu ürün, elektrik ve elektronik bir cihazdır. Avrupa Direktifi WEEE 2012/19/UE kapsamındadır. Avrupa Birliği pazarında, düz bir çöpe gelişigüzel atılmak yerine özel atık toplama sistemi kapsamında atılmalıdır.</p>
--	--

se.com

Schneider Electric Industries SAS
35, rue Joseph Monier
CS 30323
F - 92506 Rueil Malmaison Cedex
© 2021 Schneider Electric - All rights reserved

NNZ93837-01