



HOMETOUCH

Manuel d'utilisation et d'installation

bticino



Table des matières	Guide rapide	6
	Répondre à un appel	6
	Consulter répondeur	9
	Auto-allumage et cyclage	12
	Intercom	15
	Commander une lumière/volet	17
	Éteindre toutes les lumières	21
	Activer l'antivol en utilisant une scène d'activation	24
	Re-activer a load	27
	Augmenter la température	28
	Informations générales	30
	Avertissements et conseils	30
	Avertissements et droits du consommateur	31
	Vue frontale	32
	Voyants et boutons	32
	Vue arrière	33
	Données dimensionnelles et hauteur d'installation	34
	Installation encastrée avec accessoire 3487	35
	Situation avec boîte encastrée entre 0 et 4 mm	35
	Situation avec boîte encastrée entre 4 et 9 mm ou entre 9 et 14 mm	37
	Installation murale	42
	Installation avec boîtes encastrées avec entraxe de Ø 60 mm ou Ø 83,5 mm	42
	Installation avec boîte encastrée 506E	43
	Désinstallation avec boîtier 3487	45
	Désinstallation avec bride	45
	Exemple de schéma	46
	Premier allumage	47
	Connexion au réseau avec la technologie Ethernet	50
	Connexion au réseau avec la technologie Wi-Fi	52
	Utilisation du dispositif	55
	Page d'accueil	55
	État habitation	57
	Favoris	59
	Ajouter un objet	59
	Déplacer un objet	64
	Éliminer un objet	66
	Fonctions	68
	Fonctions vidéophoniques	69
	Utilisation des fonctions depuis dispositif	70
	Répondre à un appel	70
	Regarder (auto-allumage/cyclage)	73
	Ouvrir porte	77
	Vidéo surveillance	78
	Événements	80
	Répondeur	81
	Messages de système	83
	Commandes	86
	Caméras	88
	Intercom	92

Utilisation des fonctions au moyen de l'appli Door Entry for HOMETOUCH	95
Introduction	95
Enregistrement du compte	96
Authentification	99
Mot de passe oublié	100
Élimination du compte	102
Association du dispositif	103
Page d'accueil	105
Visualiser caméras ou Postes externes	105
Ouvrir serrures	107
Recevoir un appel vidéophonique	107
Appeler maison : Appeler le vidéophone HOMETOUCH	111
Menu	112
Répondeur	113
Activations	115
Utilisateurs	116
Réglages	118
Compte	120
Aide	126
Fonctions domotiques (MyHOME_Up system)	128
Utilisation des fonctions depuis dispositif	129
Lumière	129
On/off	129
Variateur	133
Lumière colorée	136
Volet	139
Volet sans réglage du niveau d'ouverture	139
Volet avec réglage du niveau d'ouverture	141
Player	146
Prise commandée	149
ON/OFF	149
Scènes	152
Thermorégulation	153
Thermostat	155
Chauffe-serviettes	160
Ventilo-convecteur	165
Réglages généraux	170
Antivol	177
Scènes d'activation	179
Partitions	180
Zones	182
Alarmes et erreurs	183
Load management	186
Utilisation des fonctions depuis MyHOME_Up	189

Réglages	190
Général	192
Date et heure	192
Langue	196
Informations	196
Réseau	197
Connexion au réseau avec la technologie Wi-Fi	198
Connexion au réseau avec la technologie Ethernet	201
Écran	203
Audio	204
Répondeur	205
Compte	207
Contrôle la mise à jour	210
NETATMO security	212
Signale un problème	213
Réglages avancés	214
Vidéophonie	216
Générales	216
Commandes	217
Intercom	218
Caméra	220
Gestion des charges	222
Favoris (Préférés)	225
MyHOMEServer1	226
Redémarrer le dispositif	227
Rétablir réglages par défaut	228
btMore	230
01 – Procédure rapide (Passer) de report ou pour ne pas configurer le vidéophone	230
02 – Procédure rapide (Passer) synchronisation avec MyHOMEServer1	231
03 – Saisir manuellement l'adresse IP de MyHOMEServer1	233

Guide rapide

Répondre à un appel

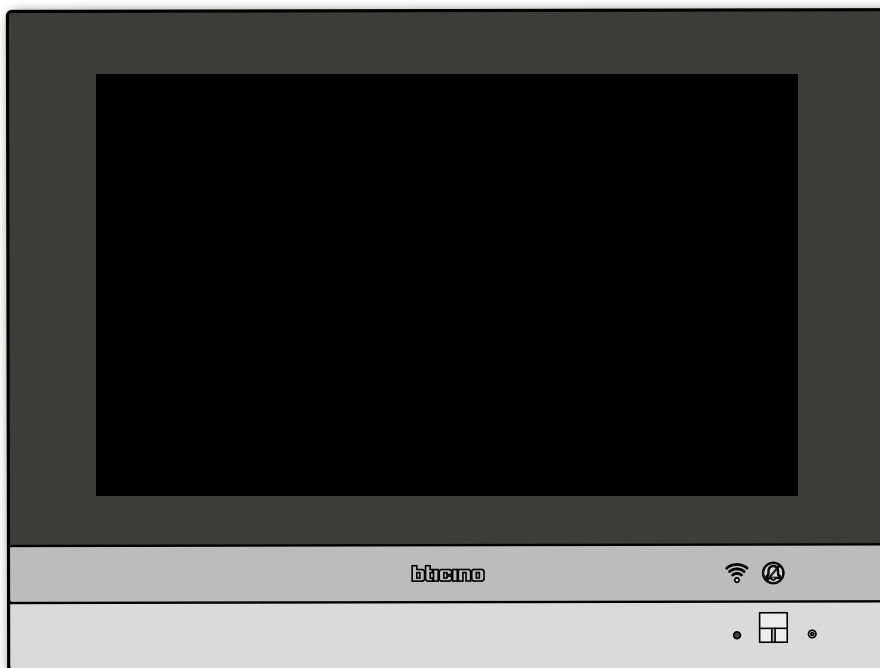

Quand un appel arrive d'un Poste Externe, le voyant passe au vert clignotant et au bout de quelques secondes, l'image de la caméra du Poste Externe est visualisée.

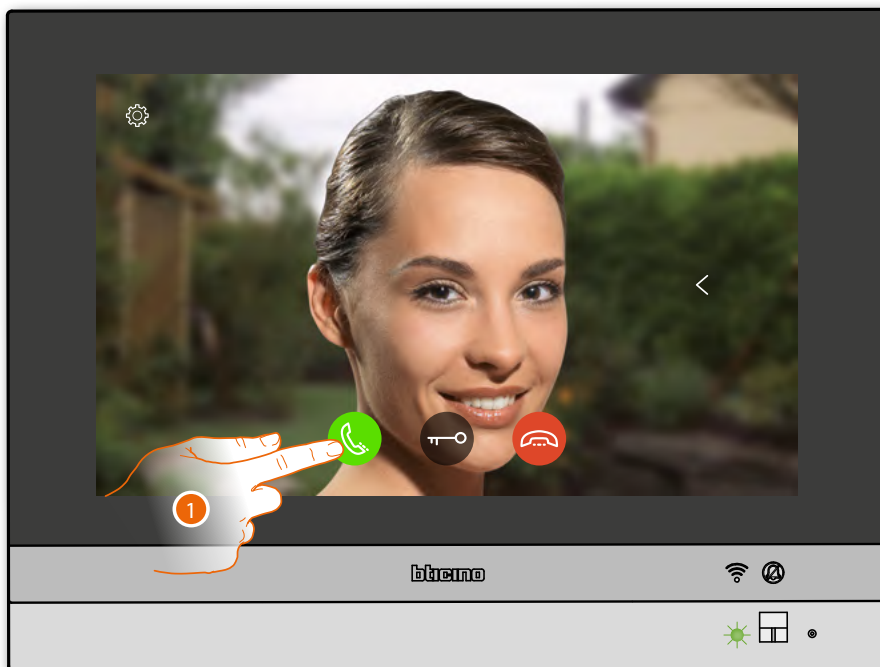

1. Toucher pour répondre à l'appel

Le voyant passe au vert fixe

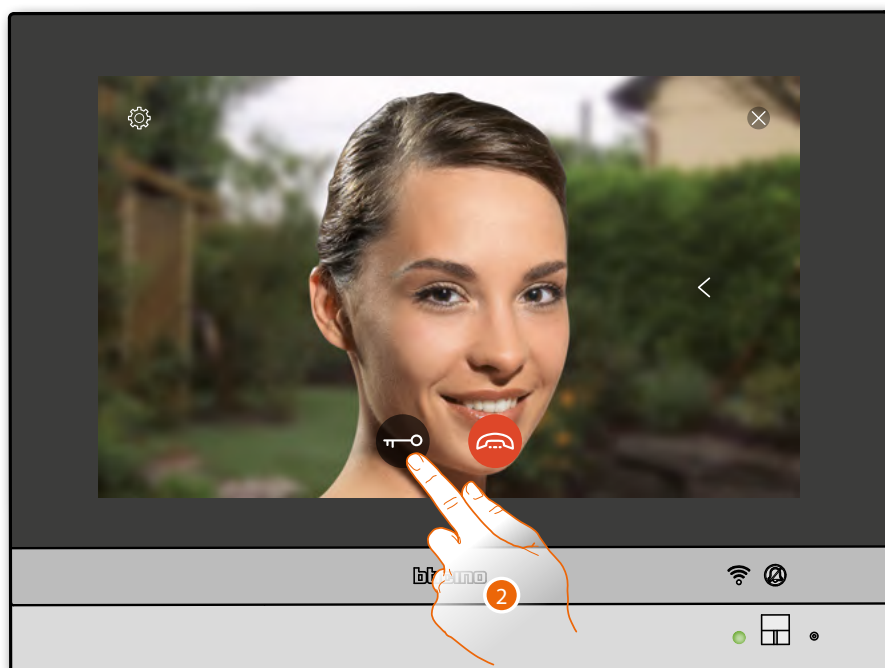

2. Toucher pour ouvrir la serrure du Poste externe

Le voyant passe au bleu fixe et un message indique que la serrure a été ouverte.

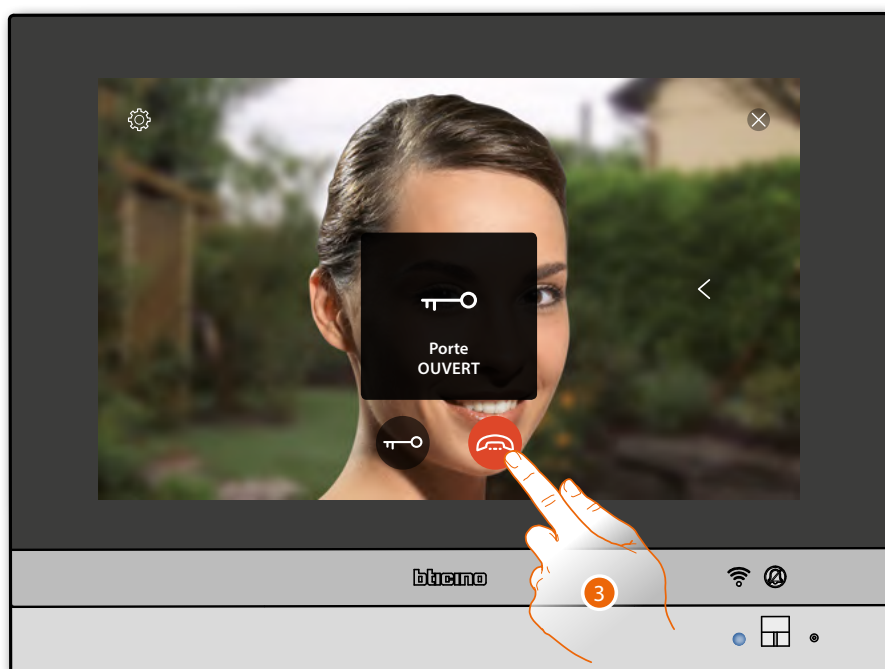

3. Toucher pour terminer l'appel

HOMETOUCH revient à la page Accueil



Consulter répondeur

Blanc fixe, le voyant indique la présence d'un ou de plusieurs messages non lus.

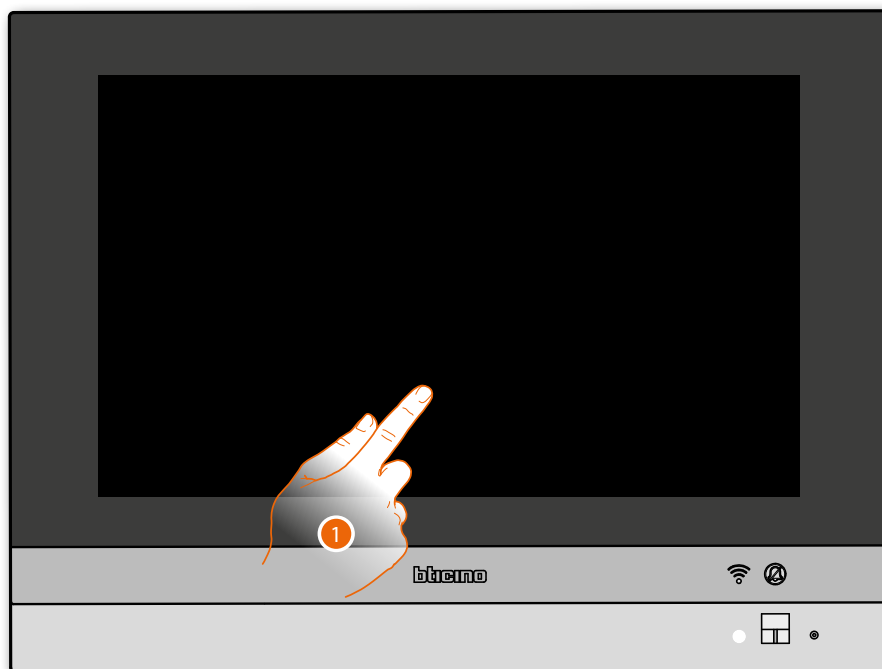

1. Toucher pour activer HOMETOUCH

S'affiche également une indication visuelle sur l'icône événements (✉)



2. Toucher pour ouvrir la section événements et visualiser les messages

Cette page permet de visualiser les messages audio ou audio/vidéo enregistrés par le Poste Externe en absence.



3. Toucher pour visualiser le message
Le message est automatiquement reproduit.

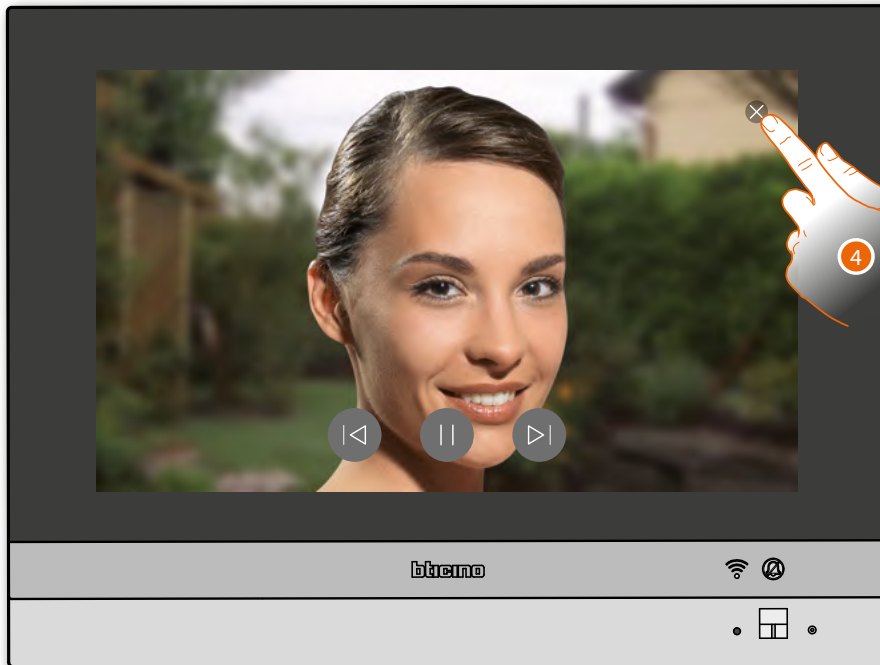

4. Toucher pour fermer le message



4. Toucher pour revenir à la Page d'Accueil

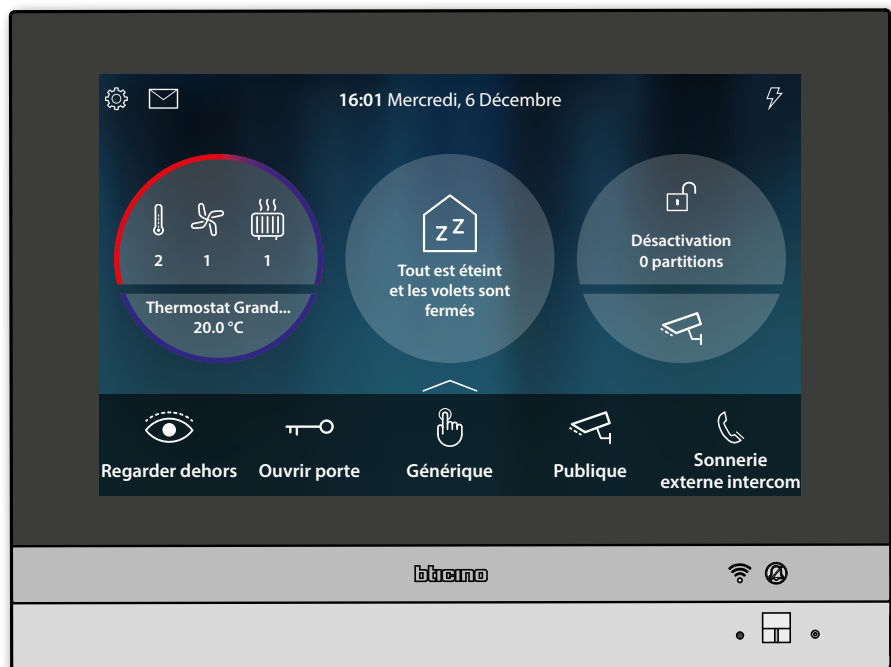

Auto-allumage et cyclage



1. Toucher pour visualiser les images de la caméra du Poste Externe
Le voyant passe au vert clignotant.

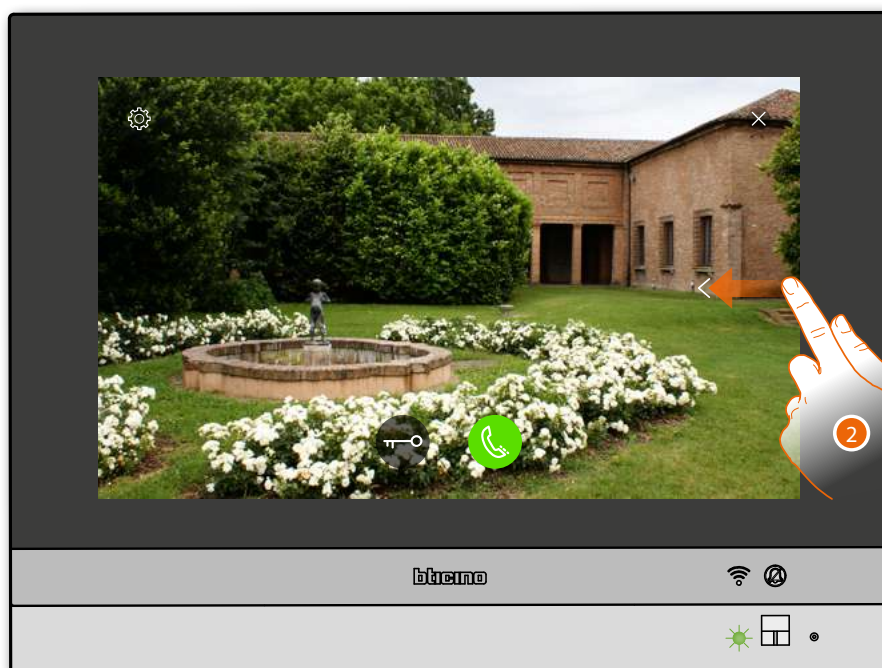

2. Toucher ou glisser pour passer à la visualisation d'une autre caméra

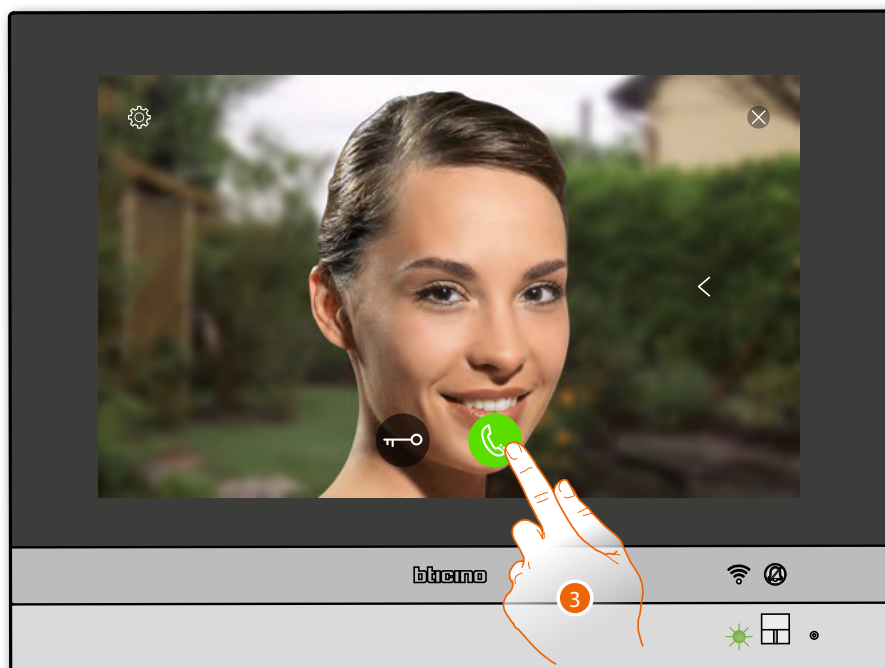

3. Toucher pour activer la communication audio avec le Poste Externe.
Le voyant passe au vert fixe

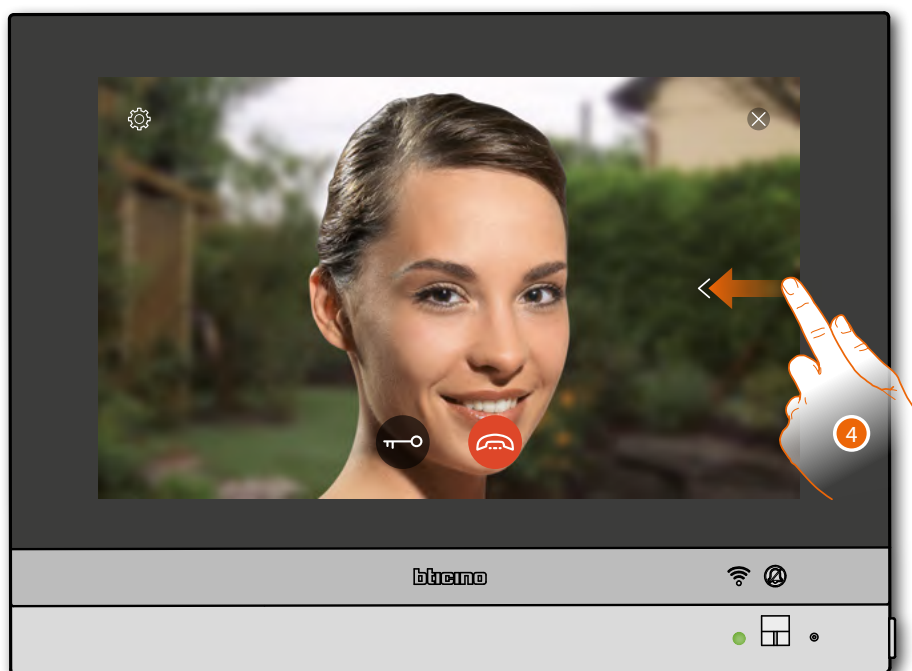

4. Toucher ou glisser pour passer à la visualisation d'une autre caméra

Note : la communication audio reste active y compris en passant à une autre caméra ; il est également possible de passer d'une caméra à l'autre sans activer l'audio

Note : les caméras NETATMO ne prévoient pas la fonction de cyclage, aussi, elles ne sont pas visualisées.

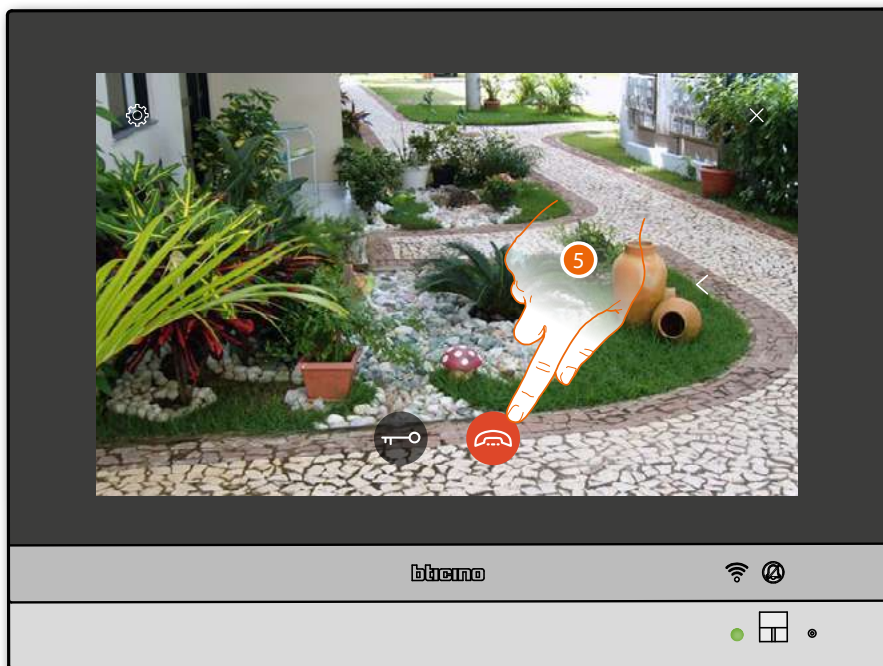

5. Toucher pour mettre fin à la communication (audio et vidéo).
HOMETOUCH revient à la page Accueil

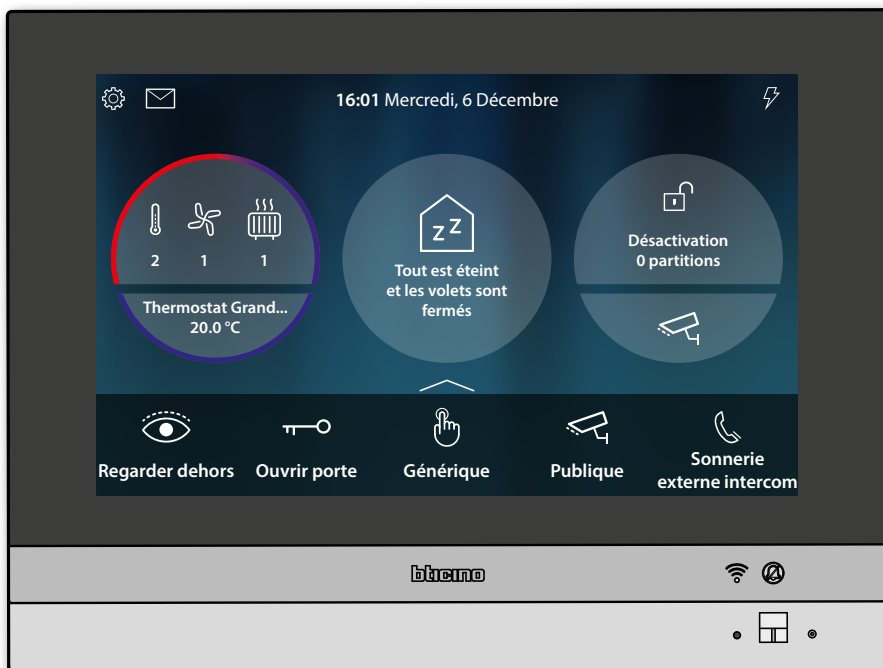

Intercom



1. Toucher pour activer l'intercom avec le Poste Interne voulu

Le voyant passe au vert clignotant et l'écran visualise la page de communication avec le Poste Interne.

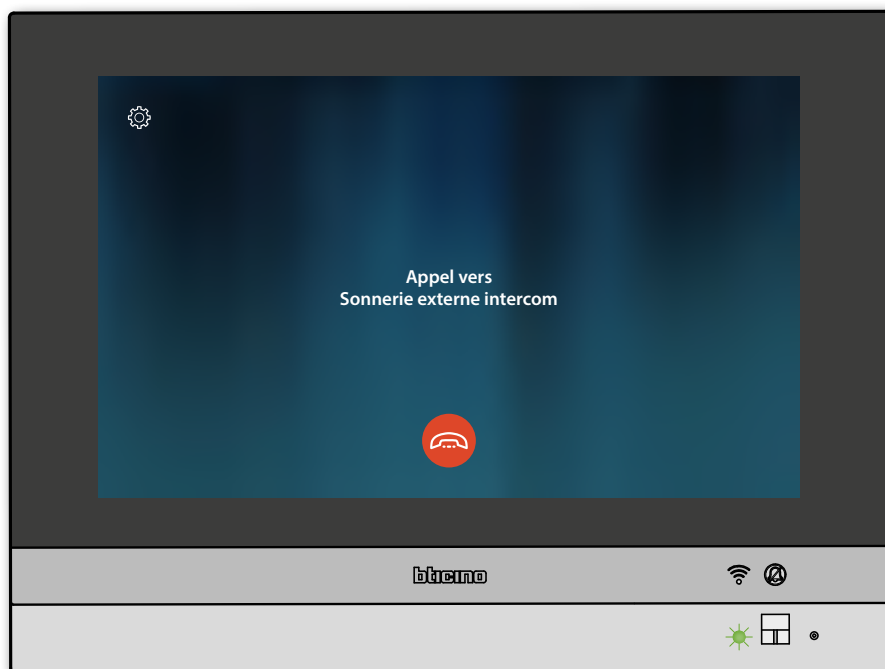

Quand l'appelé répond, la durée de l'appel s'affiche et le voyant vert passe à l'état fixe.

Note : en cas de réception d'un appel provenant du Poste externe, alors que le dispositif est en modalité « intercom », le système respecte les priorités et coupe l'appel en cours.

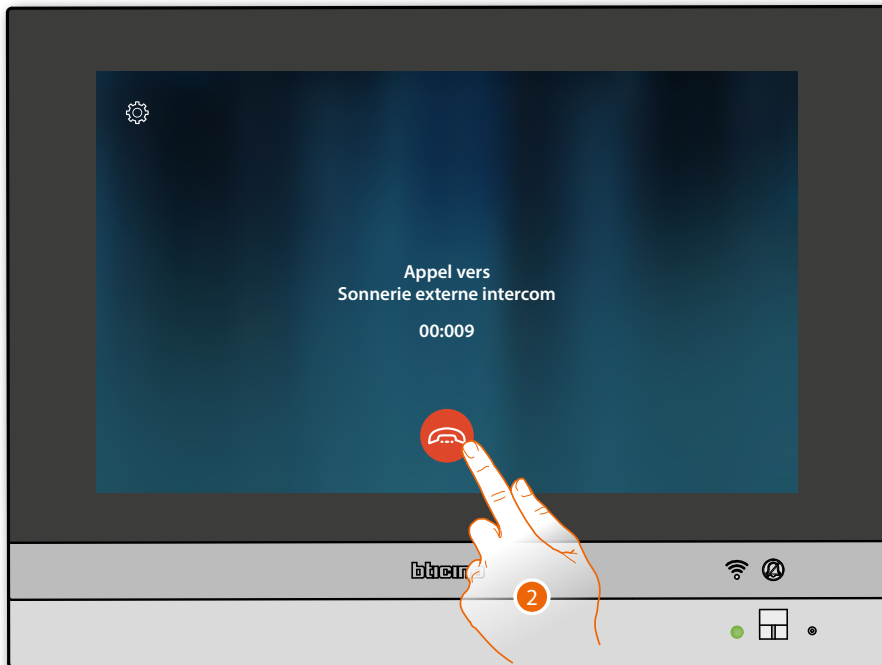

2. Toucher pour terminer la communication
HOMETOUCH revient à la page Accueil



Commander une lumière/volet

Lumières



1. Toucher pour allumer et/ou régler l'intensité lumineuse.



2. Toucher pour allumer le variateur



3. Toucher et glisser vers la gauche/droite pour abaisser/augmenter l'intensité lumineuse
4. Toucher pour fermer et revenir à la Page d'Accueil

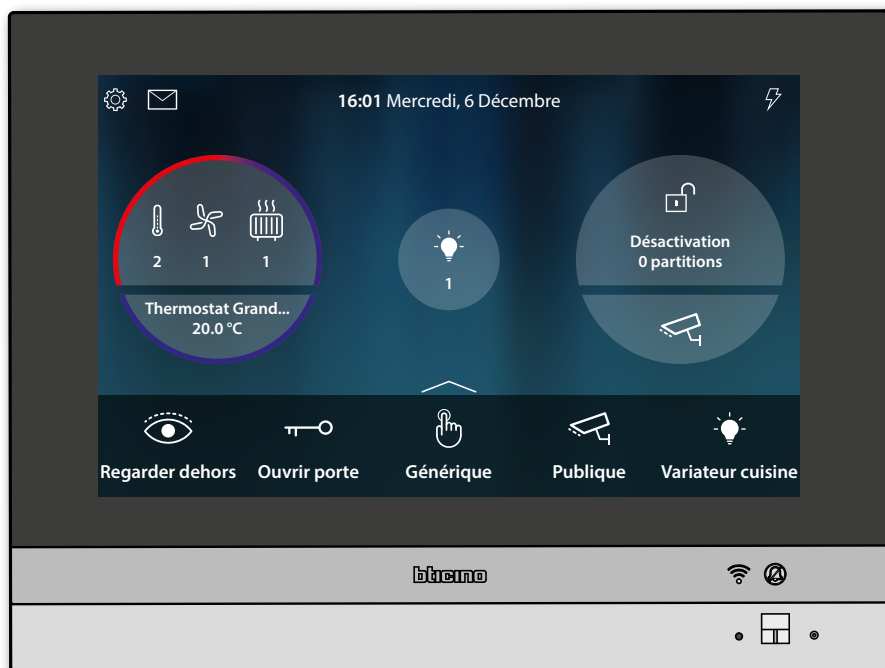

Volets

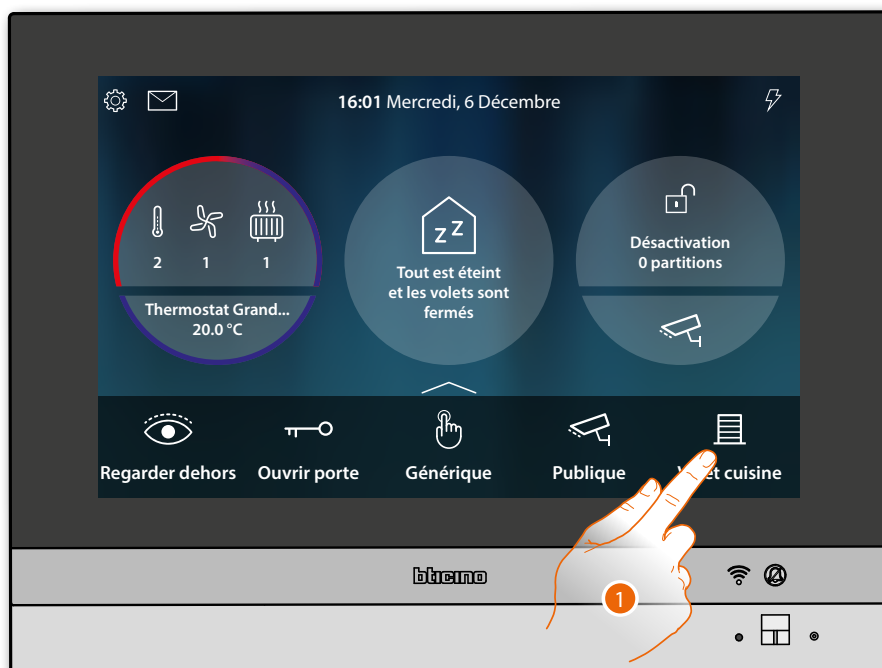

1. Toucher pour relever/abaisser le volet



2. Toucher pour relever le volet jusqu'en fin de course
Ou
3. Toucher et glisser vers la gauche pour ouvrir le volet jusqu'au point voulu ; en fin de pression, la commande est exécutée



4. Éventuellement toucher pour arrêter le volet
5. Toucher pour fermer et revenir à la Page d'Accueil



Éteindre toutes les lumières

Quand des lumières sont allumées, une indication s'affiche sur l'aperçu de l'État habitation.



1. Toucher pour ouvrir la page



2. Toucher pour éteindre toutes les lumières



3. Toucher pour confirmer



Les lumières restent disponibles dans l'État habitation jusqu'à ce que l'écran s'éteigne.

4. Toucher pour revenir à la Page d'Accueil

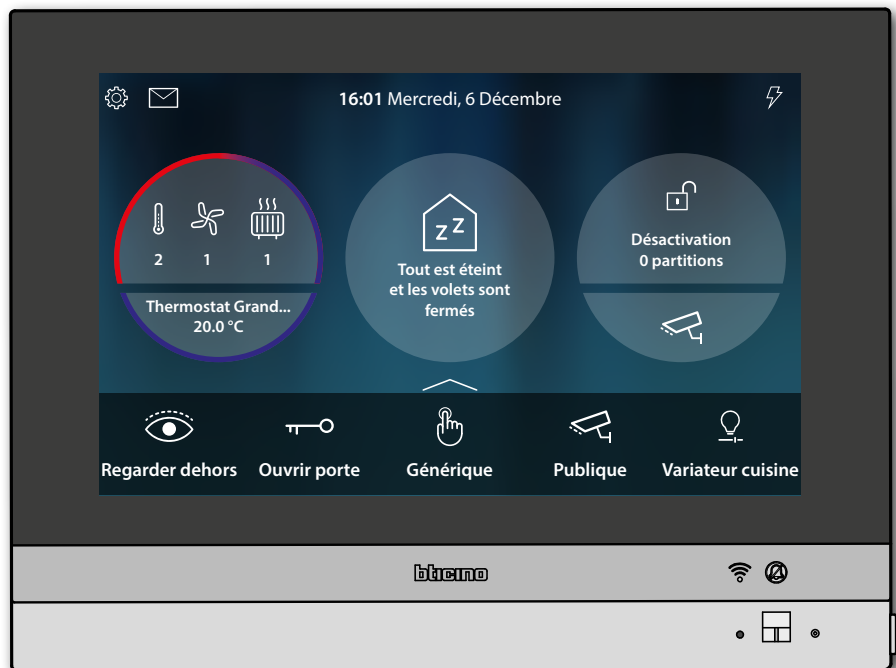

Activer l'antivol en utilisant une scène d'activation



1. Toucher pour ouvrir la page Antivol

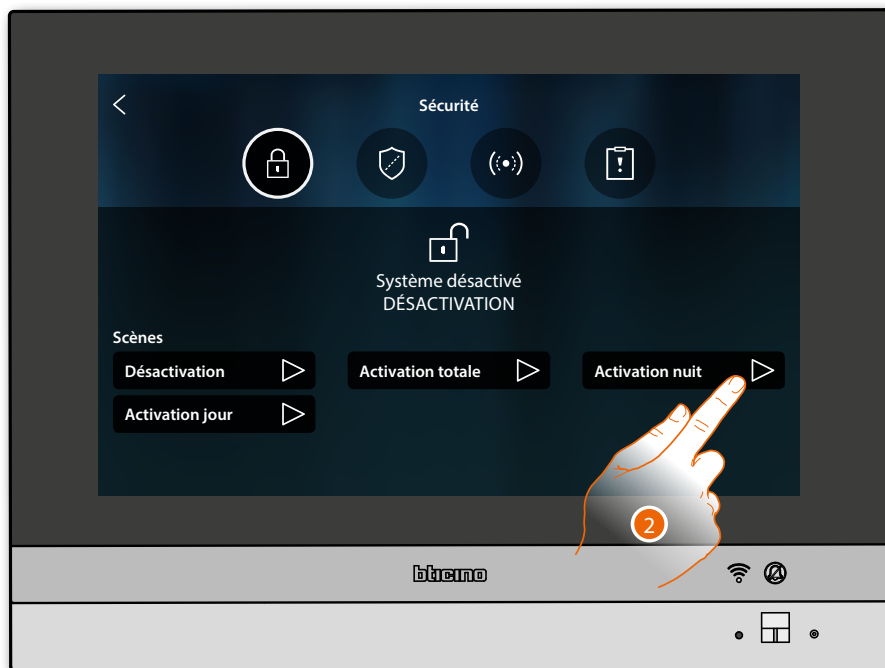

2. Toucher la scène d'activation parmi celles proposées



3. Saisir le code si nécessaire

4. Toucher pour confirmer.

Un message indique que la scène d'activation a été exécutée et que l'installation a été activée dans les partitions qui font partie de la scène.

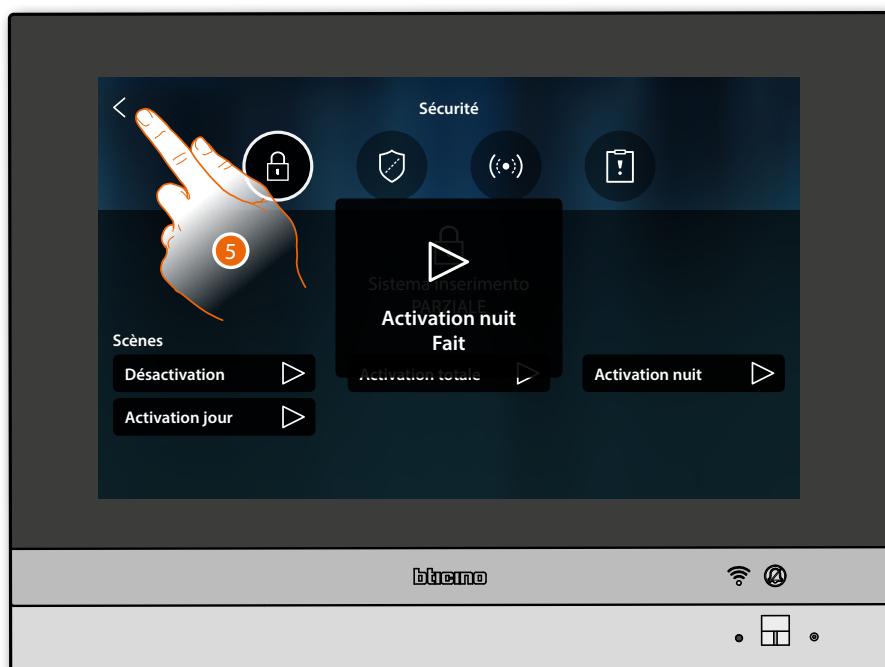

5. Toucher pour revenir à la Page d'Accueil



Re-activate a load



If the load control unit disables one or more loads due to power overload, a load warning/management pop-up window appears on the device to avoid the meter tripping. If configured, the device also emits an audible warning.



2. Touch to force-enable the load for 4 hours

Augmenter la température

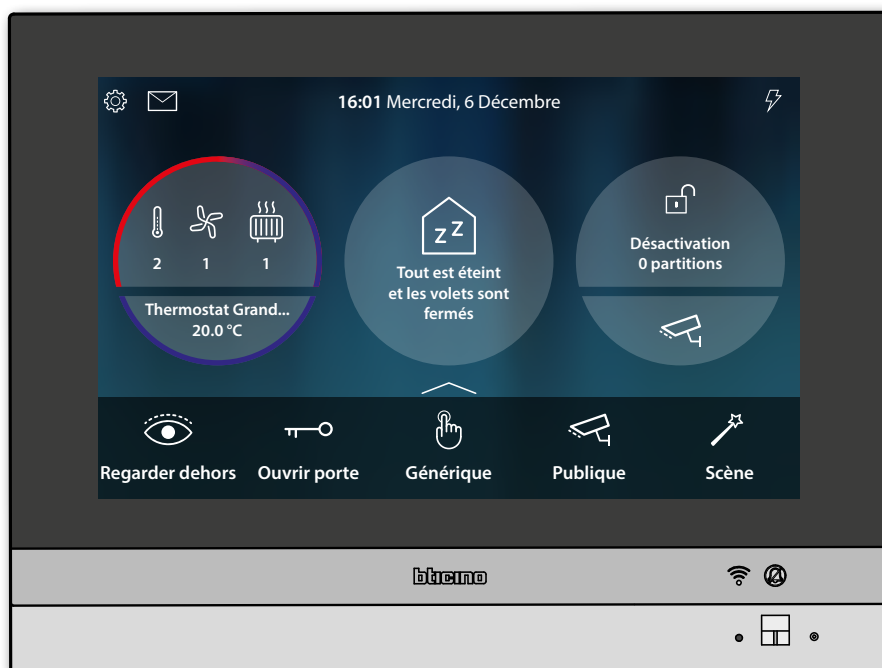

1. Toucher pour gérer l'installation de thermorégulation.

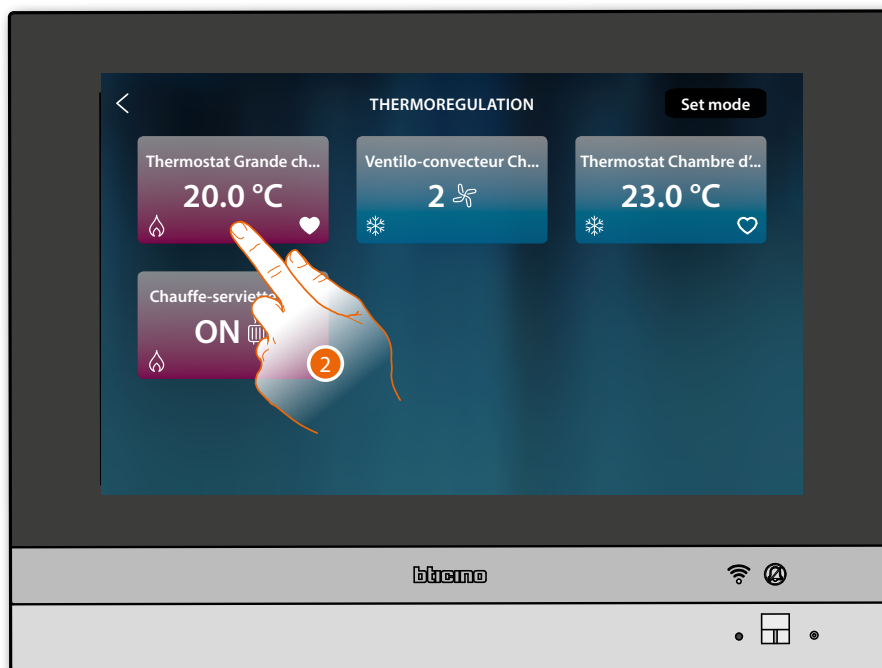

2. Toucher pour ouvrir le panneau de gestion du dispositif



3. Toucher pour augmenter la température

Informations générales

Avertissements et conseils

Avant de procéder à l'installation, il est important de lire attentivement le présent manuel. La garantie est automatiquement annulée en cas de négligence, d'utilisation impropre et/ou de modification effectuée par un personnel non autorisé.

Le Vidéophone HOMETOUCH doit être installé uniquement en intérieur ; il ne doit pas être exposé à des écoulements ni à des projections d'eau ; il doit être utilisé uniquement sur des systèmes numériques BTicino à 2 fils.

Le Vidéophone HOMETOUCH doit être connecté à un réseau Wi-Fi ayant les caractéristiques suivantes :

- IEEE 802.11 b/g/n (2,4 GHz) 13 canaux
- Méthode de cryptage et d'authentification supportées :
 - Réseaux OPEN WPA-PSK
 - inclus TKIP WPA2-PSK
 - inclus AES WEP 64 bits (codes à 5 chiffres ASCII ou 10 chiffres hexadécimales)
 - WEP 128 bits (codes à 13 chiffres ASCII ou 26 chiffres hexadécimales)
 - Authentification WPS (supporté pour WPA2-PSK)
 - il supporte des réseaux masqués

Note : ce dispositif inclut le logiciel Open Source. Pour avoir des informations sur les licences et sur les logiciels, il est nécessaire de connecter le PC Windows/Linux au dispositif à l'aide du port mini-USB.

Note : pour la connexion entre le vidéophone HOMETOUCH et le smartphone, il est nécessaire de disposer d'un réseau Wi-Fi domestique avec accès à Internet.

Pour utiliser le service, le Client doit se doter de l'équipement technique lui permettant d'accéder à Internet, sur la base d'un contrat passé avec un fournisseur d'accès à Internet (ISP ou Internet Service Provider) auquel Bticino reste totalement étranger.

Pour utiliser certains services que Bticino fournit en plus des fonctions de base du vidéophone HOMETOUCH, le Client doit installer sur son smartphone l'Appli DOOR ENTRY for HOMETOUCH nécessaire à cet effet.

Les services offerts à travers l'Appli permettent d'interagir avec l'HOMETOUCH à distance via Internet.

Dans ce cas, l'intégration et le bon fonctionnement entre l'HOMETOUCH et l'Appli peuvent dépendre des facteurs suivants :

- a) qualité du signal Wi-Fi ;
- b) type de contrat d'accès à Internet depuis l'habitation ;
- c) type de contrat de transmission de données sur le smartphone.

Dans le cas où un de ces 3 facteurs ne serait pas conforme aux spécifications requises pour le fonctionnement du produit, Bticino est déchargé de toute responsabilité en cas de mauvais fonctionnement.

Le fonctionnement de l'Appli DOOR ENTRY for HOMETOUCH alors que l'écran est éteint (background) peut être compromis par les applications installées sur le smartphone qui :

- optimisent l'utilisation de la batterie et les économies d'énergie ;
- protègent le dispositif (antivirus ou programmes similaires).

Le produit supporte en effet un système streaming VoIP, aussi il est nécessaire de s'assurer que le contrat de transmission de données avec le smartphone n'en prévoit pas le blocage.

En outre, il est précisé que le service que Bticino fournit à travers l'utilisation à distance via l'Appli prévoit l'utilisation de données, aussi le coût lié à la consommation dépend du type de contrat que le client a passé avec le fournisseur d'accès à Internet (IPS ou Internet Service Provider) et reste à sa charge.

Avertissements et droits du consommateur



Lire attentivement avant toute utilisation et installation de nos produits et conserver pour toute consultation en cas de besoin.



Interdiction de toucher les unités avec les mains mouillées.
Interdiction d'utiliser des produits de nettoyage liquides ou des aérosols.
Interdiction de boucher les ouvertures de ventilation.
Interdiction de modifier les dispositifs.
Interdiction de retirer les parties de protection des dispositifs.
Interdiction d'exposer l'unité à des suintements ou à des éclaboussures.
Interdiction d'installer les unités à proximité de sources de chaleur/froid.
Interdiction d'installer les unités à proximité de gaz nocifs et poussières/poussières.
Interdiction de fixer les unités sur des surfaces non appropriées.



Risque d'électrocution



Risque de chute des dispositifs en cas de rupture de la surface sur laquelle ils sont installés ou mauvaise installation.
Couper l'alimentation avant toute intervention sur l'installation.
L'actionnement à distance peut causer des dommages corporels ou matériels.



Attention : les opérations d'installation, de configuration, de mise en service et d'entretien doivent être confiées à un personnel qualifié.
S'assurer que l'installation murale est correctement effectuée conformément aux instructions d'installation.
S'assurer que l'installation de l'unité est conforme aux normes en vigueur.
Brancher les câbles d'alimentation dans le respect des indications fournies.
Pour les éventuelles extensions de l'installation, utiliser uniquement les articles indiqués dans les caractéristiques techniques.

Vue frontale

Voyants et boutons

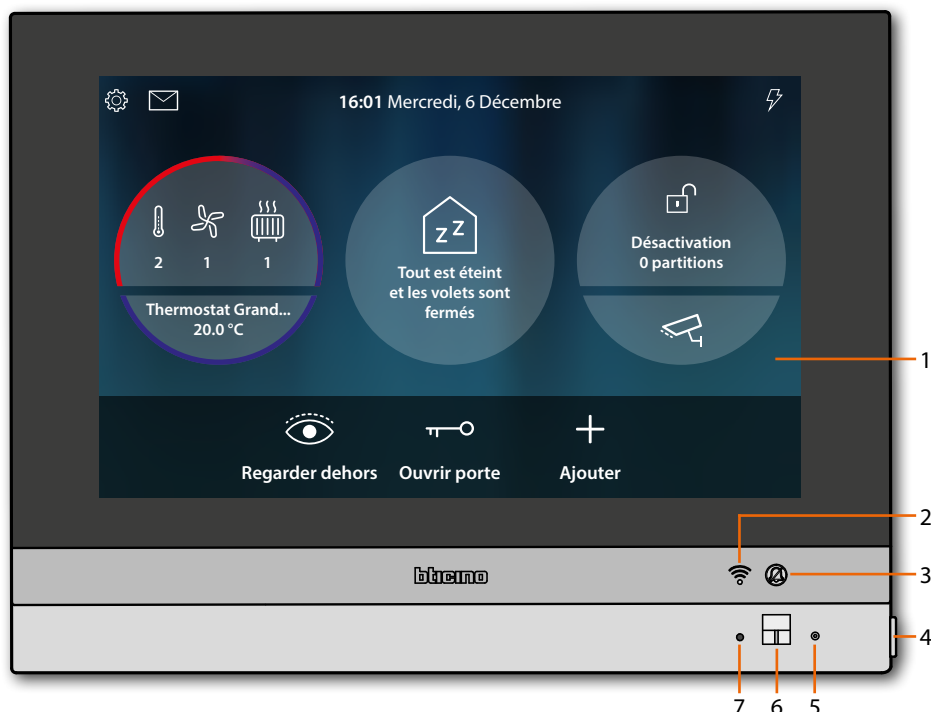

Note : l'image* représente le dispositif avec toutes les fonctions activées.

Consulter le manuel pour voir comment les activer.

* Le fond et les icônes représentées peuvent différer du fond et des icônes effectivement présents sur le dispositif.

1. Écran 7" (tactile)
2. État Wi-Fi :
Voyant clignotant = Wi-Fi activé mais non connecté à un réseau
3. État Exclusion sonnerie :
Voyant allumé = sonnerie appel désactivée
4. Touche vidéophonique
– ouverture serrure (pression prolongée)
– activation / désactivation de phonique (pression brève pendant un appel)
5. Micro
6. Capteur de proximité
7. Voyant RGB multifonction :

VOYANTS	État	Signification
	Bleu fixe	La fonction signale l'état de «porte ouverte» (uniquement si l'installation est prévue à cet effet avec actionneur)
	Vert fixe	Le dispositif est en communication
	Blanc fixe	Présence de messages (répondeur, disponibilité mise à jour ou autres messages de système)
	Rouge clignotant	Absence de connexion Internet
	Vert clignotant	Appel entrant
	Blanc clignotant	Mise à jour en cours (téléchargement ou installation)

Note : quand l'appli DOOR ENTRY for HOMETOUCH est connectée à l'installation (ex. appel en cours, contrôle vidéo d'une caméra, etc.), aucune autre opération ne peut être effectuée depuis l'écran.

Vue arrière

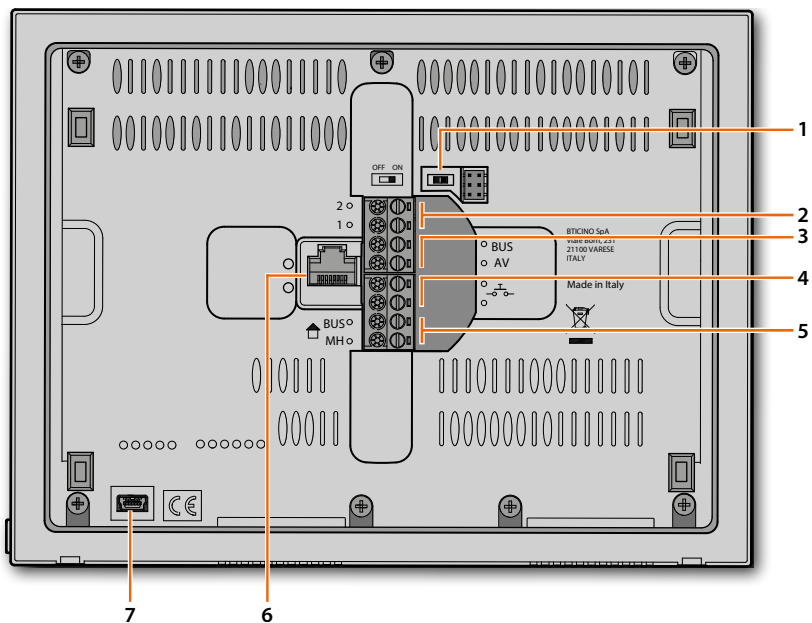

1. Microinterrupteur OFF/ON de fin de ligne
2. Bornes (1 - 2) d'alimentation
3. Bornes de branchement au BUS AV.
4. Bornes (- -) de branchement d'un bouton externe d'appel à l'étage
5. Bornes de branchement au BUS MH.
6. Connexion Ethernet
7. Prise mini USB (de service)

Données dimensionnelles et hauteur d'installation

Attention : les opérations d'installation, de configuration, de mise en service et d'entretien doivent être confiées à un personnel qualifié.

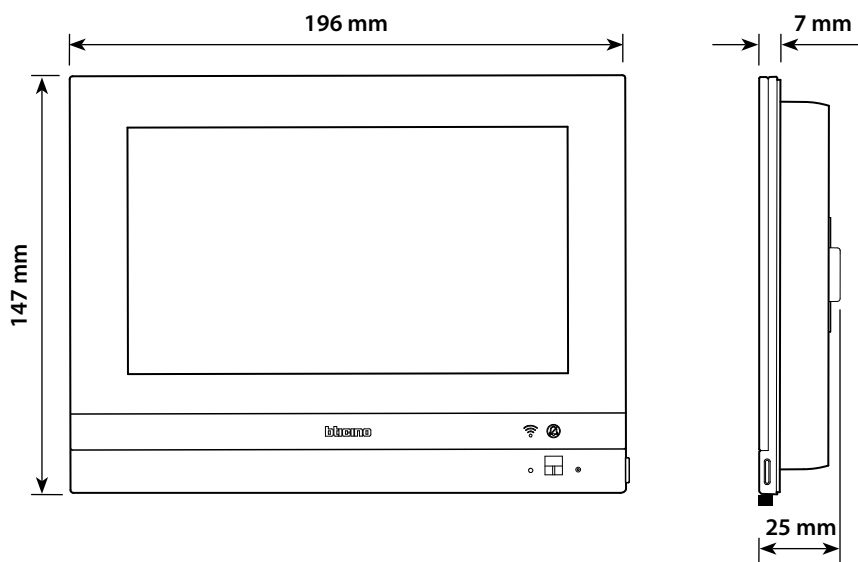

Hauteur recommandée sauf indication contraire des normes en vigueur.

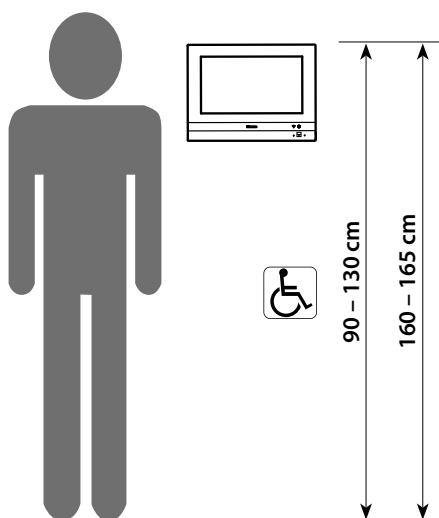

Installation encastrée avec accessoire 3487

Situation avec boîte encastrée entre 0 et 4 mm

A

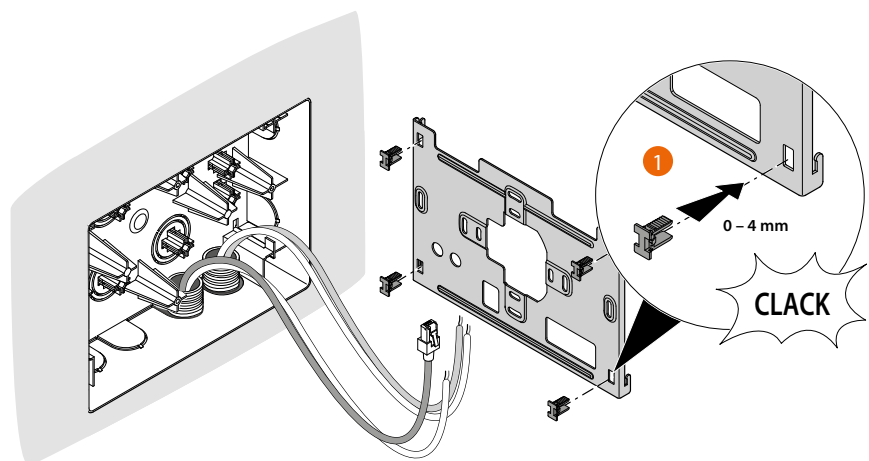
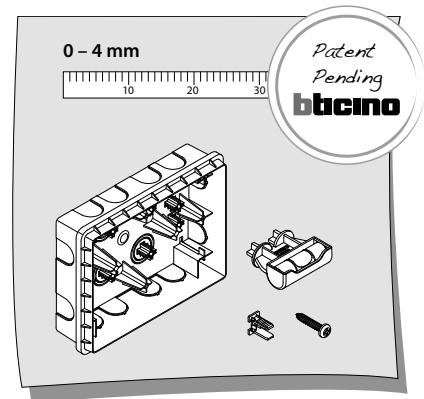
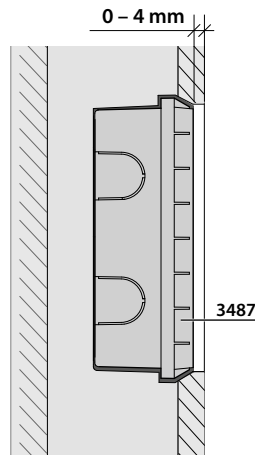

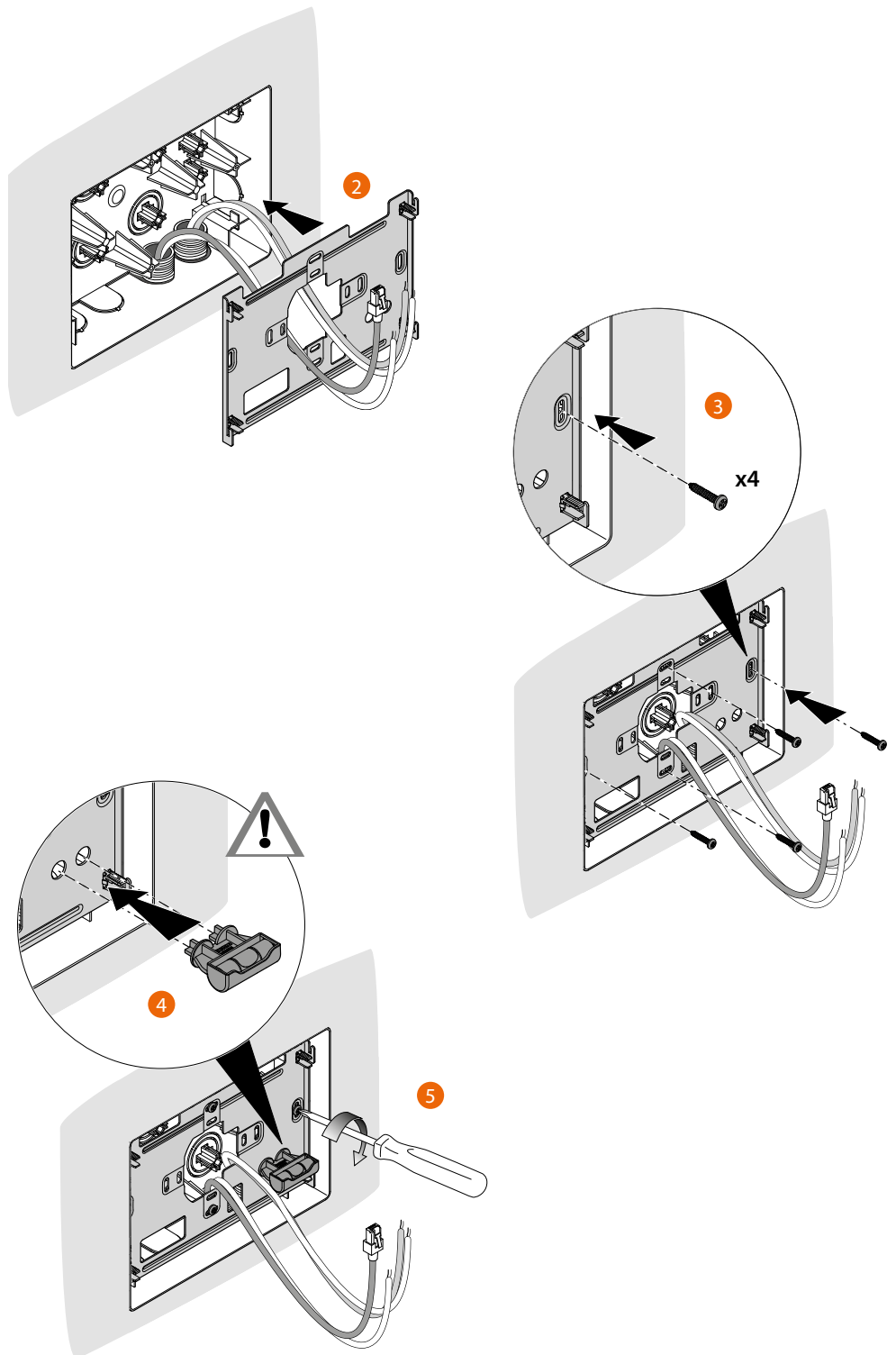

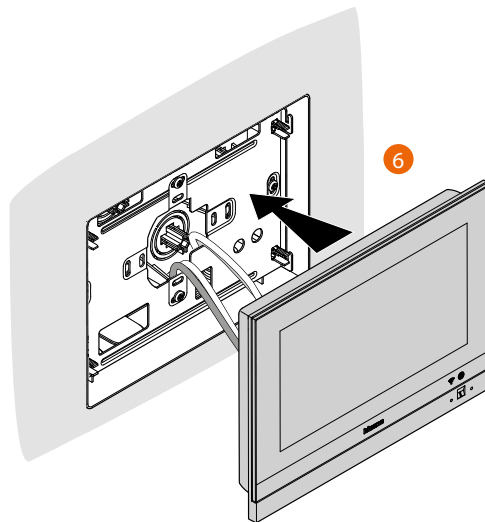

Situation avec boîte encastrée entre 4 et 9 mm ou entre 9 et 14 mm

B

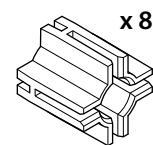
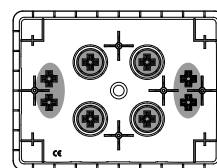
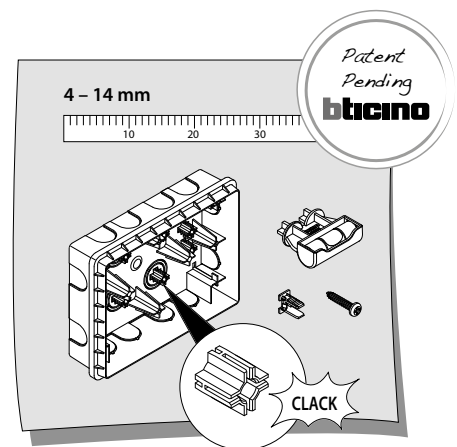
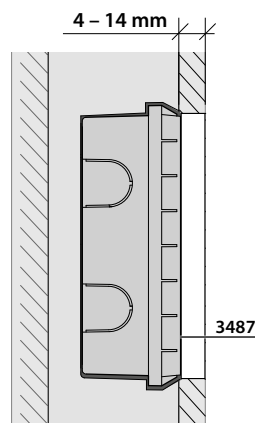

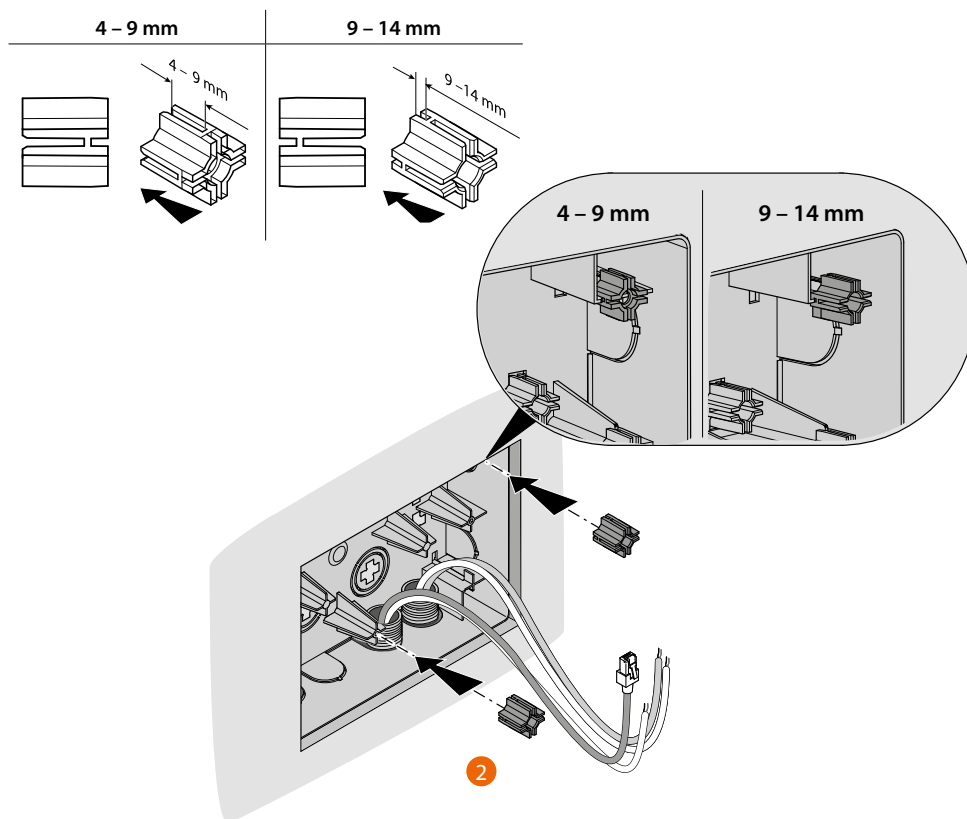
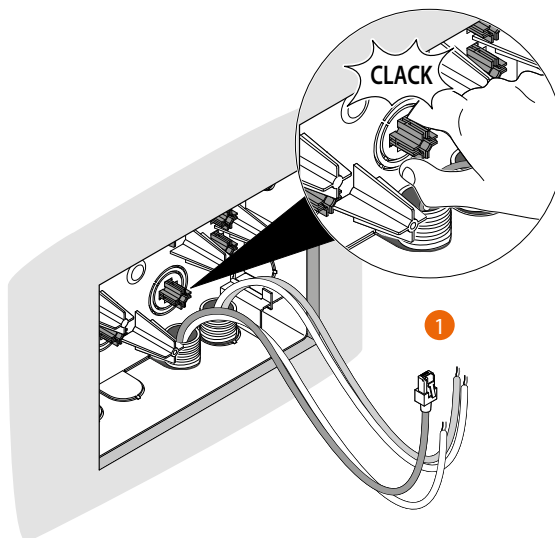

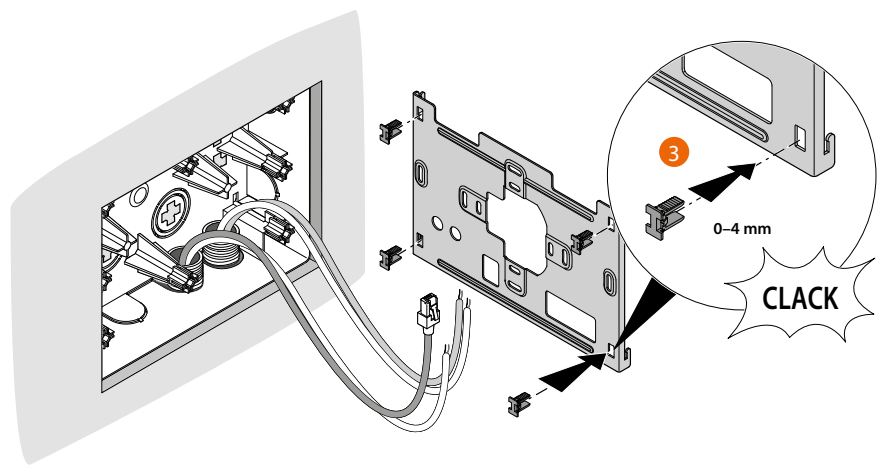
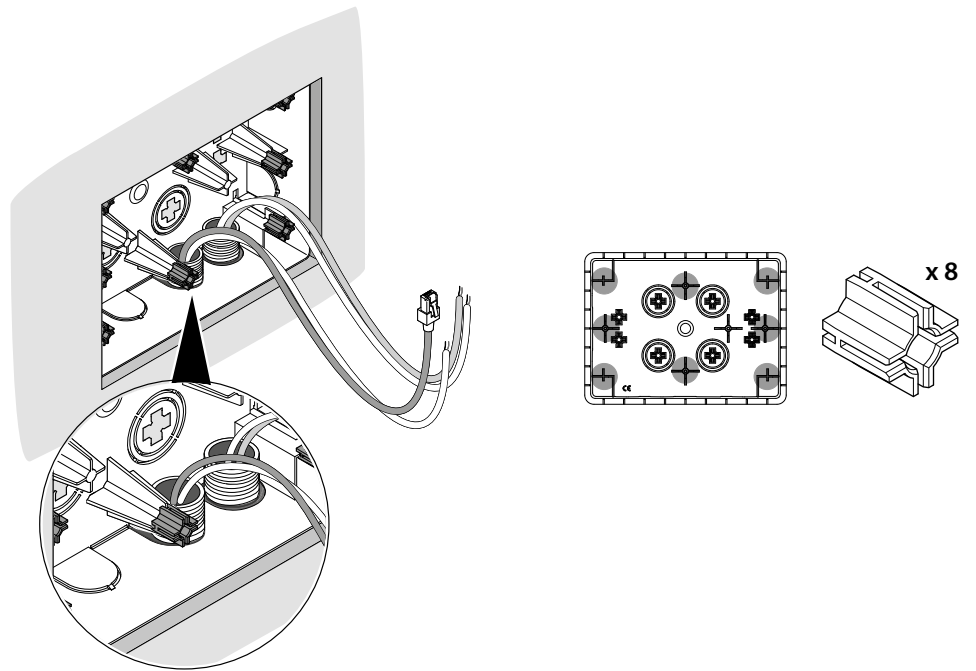

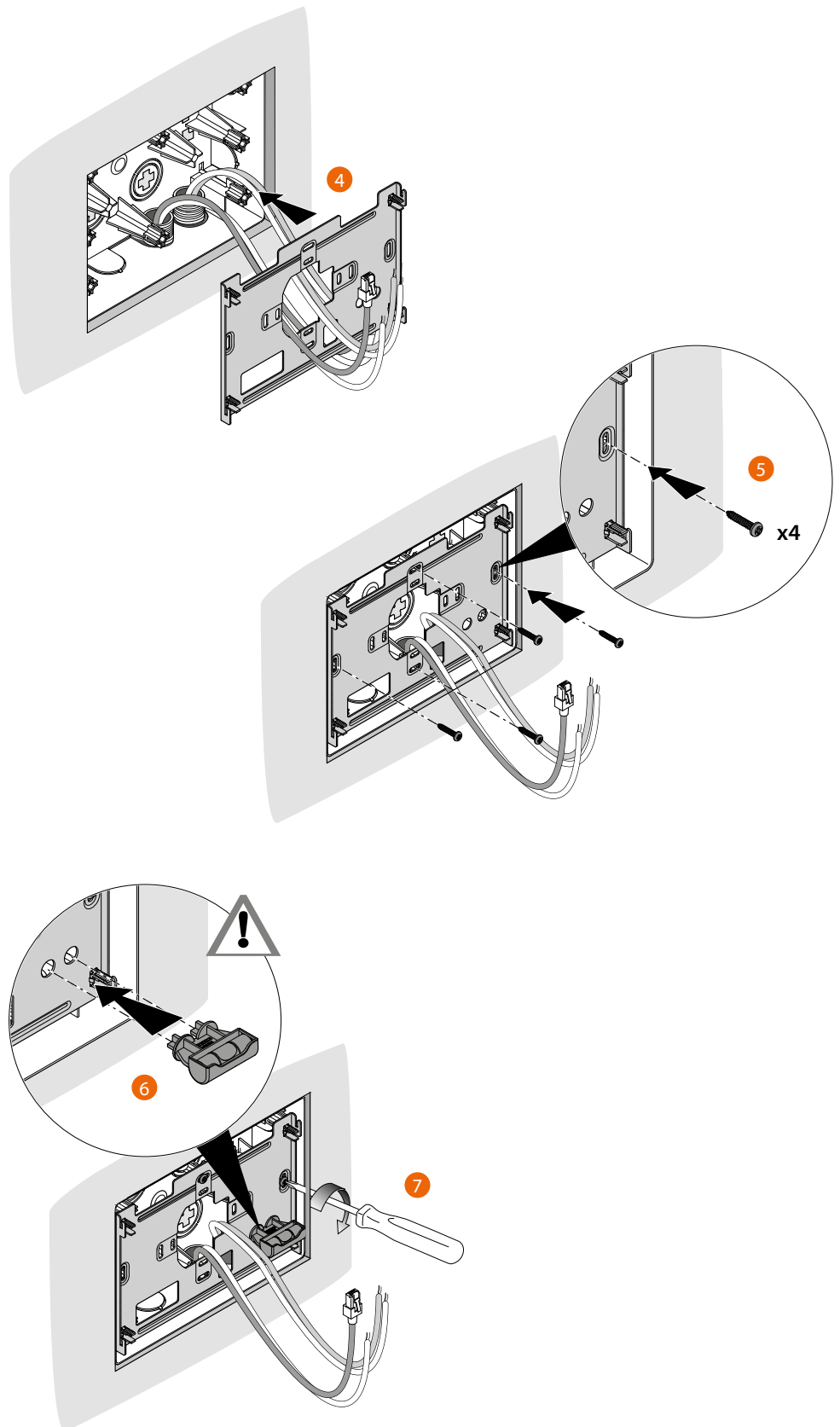

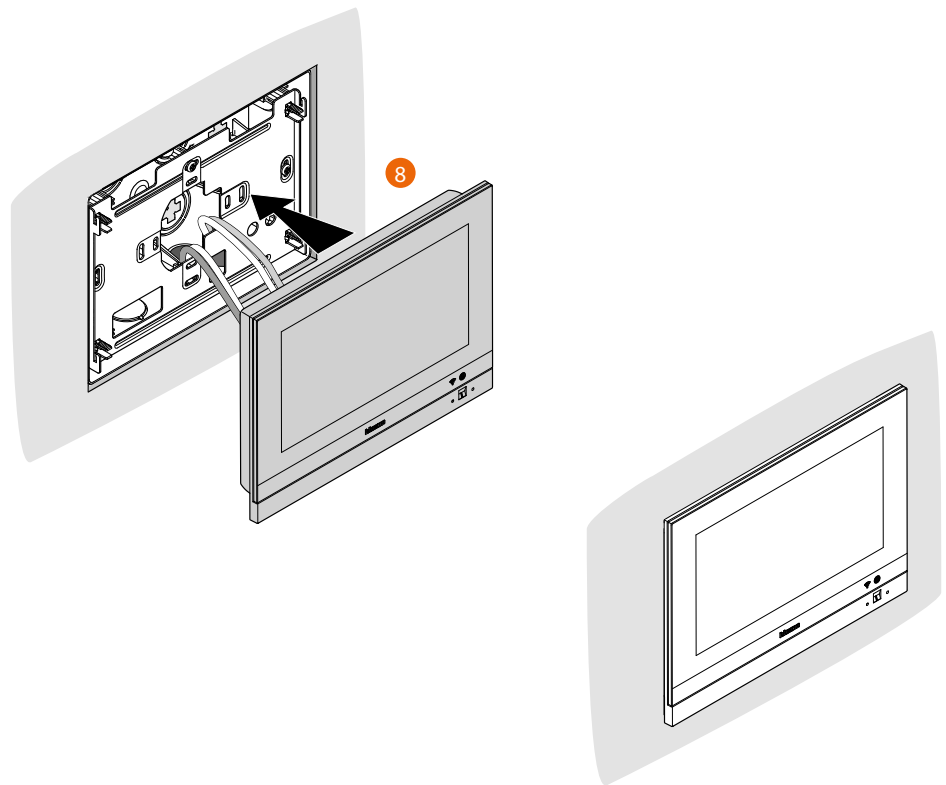

Installation murale

Installation avec boîtes encastrées avec entraxe de \varnothing 60 mm ou \varnothing 83,5 mm

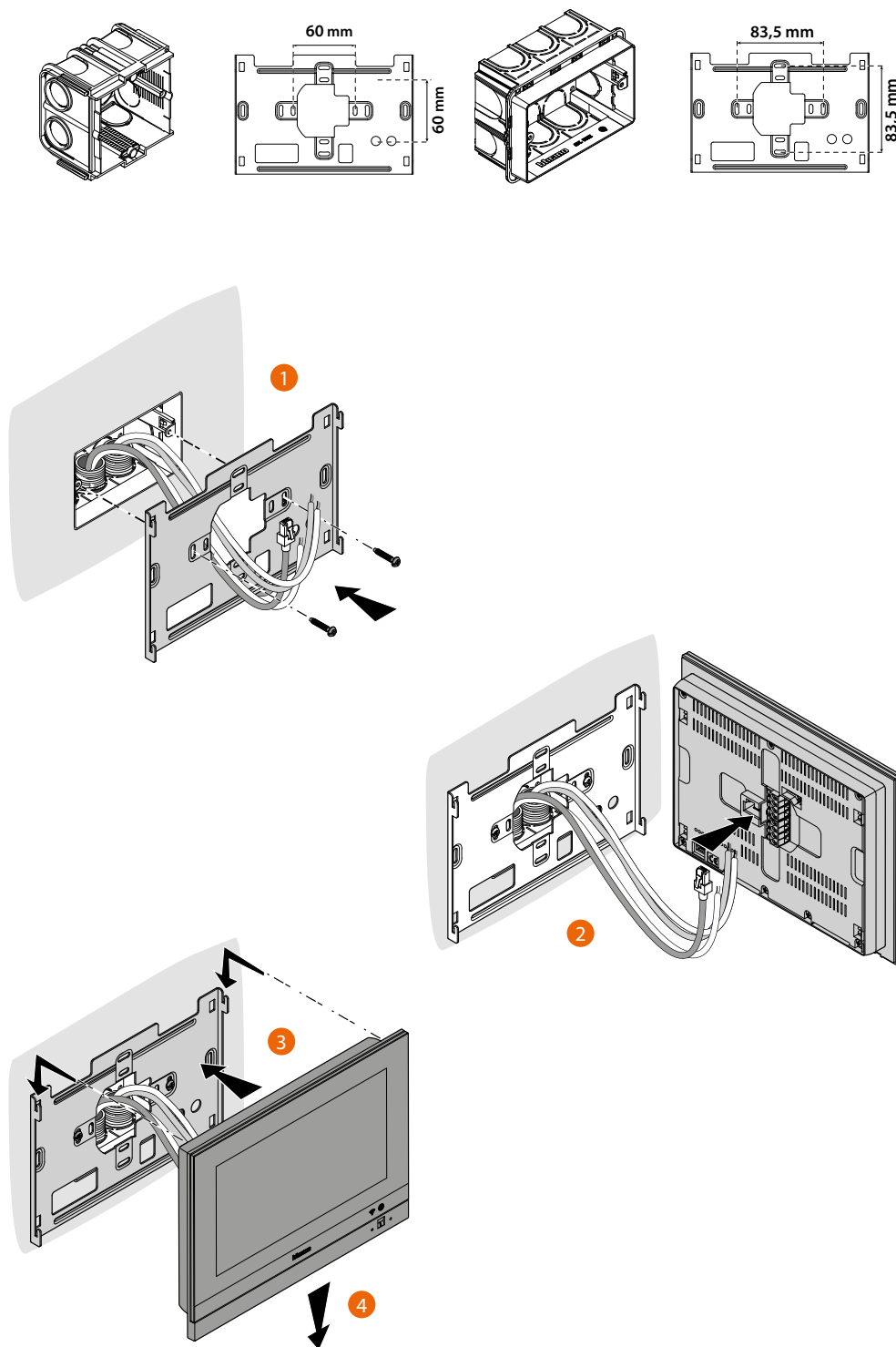

Installation avec boîte encastrée 506E

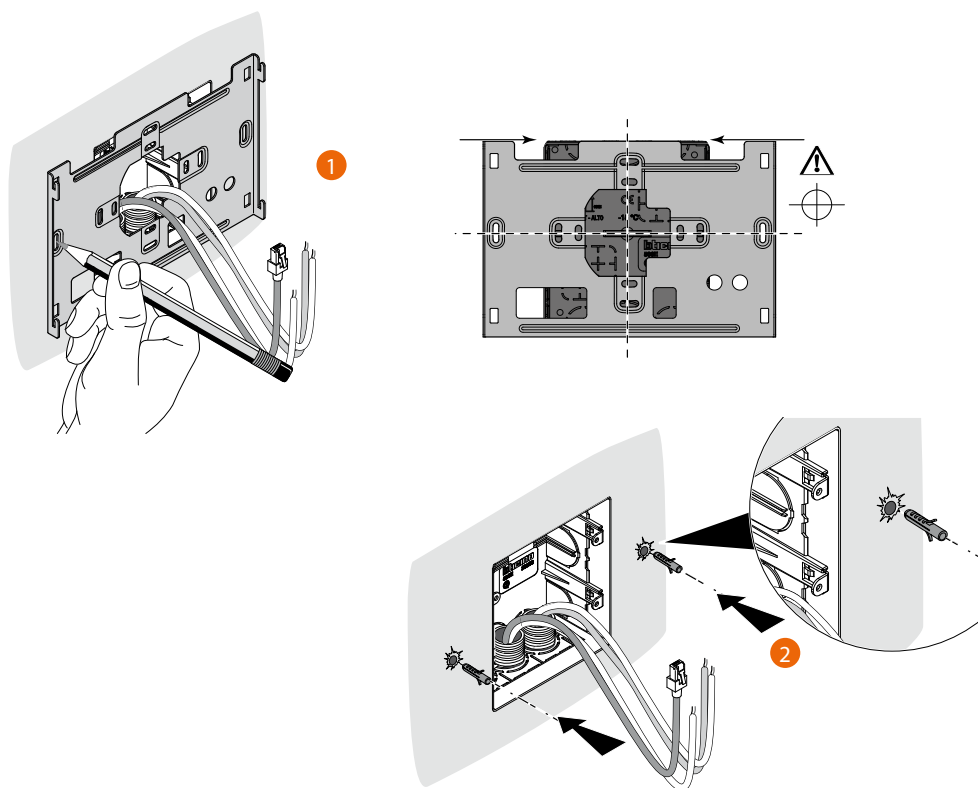

Attention : éviter de fixer la bride sur des surfaces non plates ou irrégulières ainsi que d'effectuer un serrage excessif des vis pour prévenir les déformations de la bride susceptibles de compromettre la bonne installation du dispositif. Le dispositif doit coulisser sur les guides de la bride prévus à cet effet en exerçant une légère pression sans effort excessif.

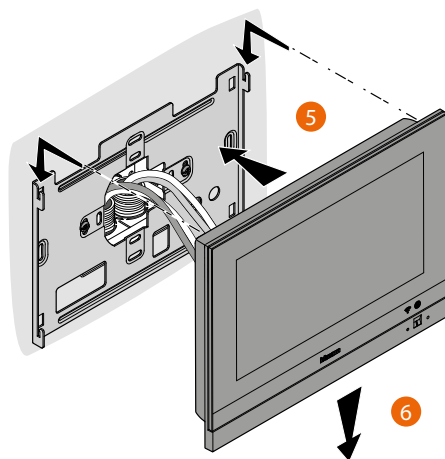
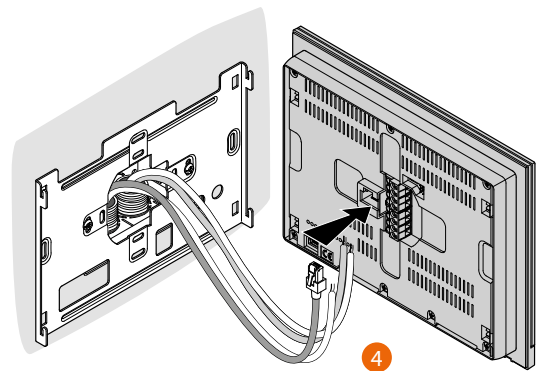
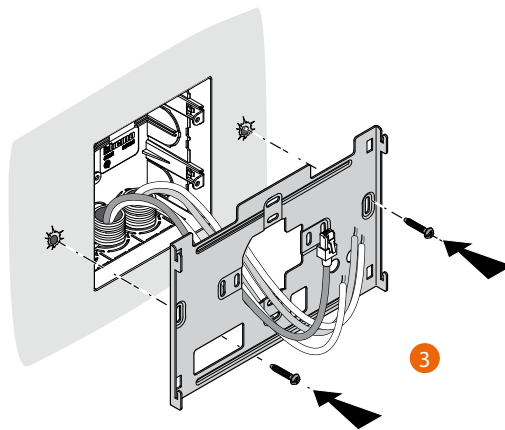

Désinstallation avec boîtier 3487

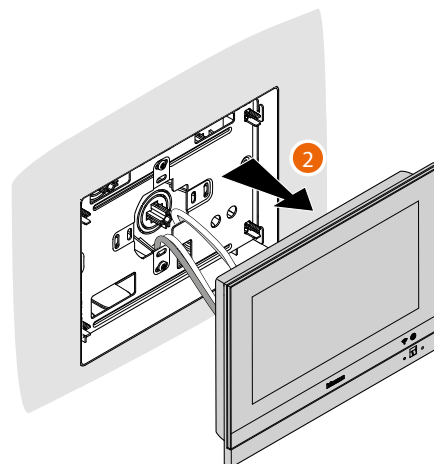
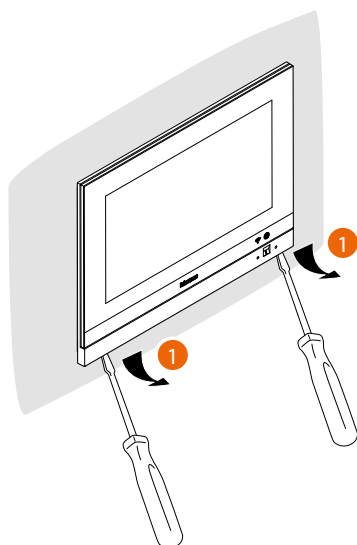

Désinstallation avec bride

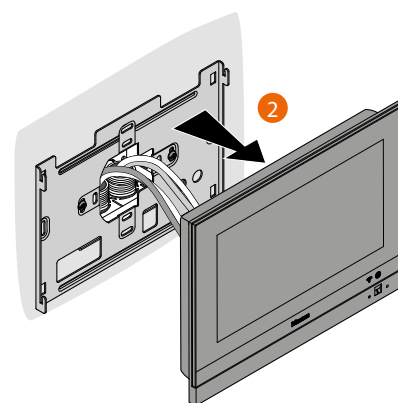
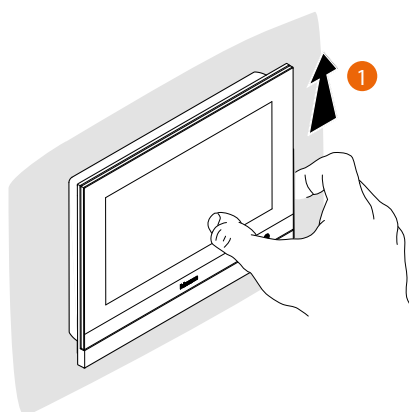

Exemple de schéma

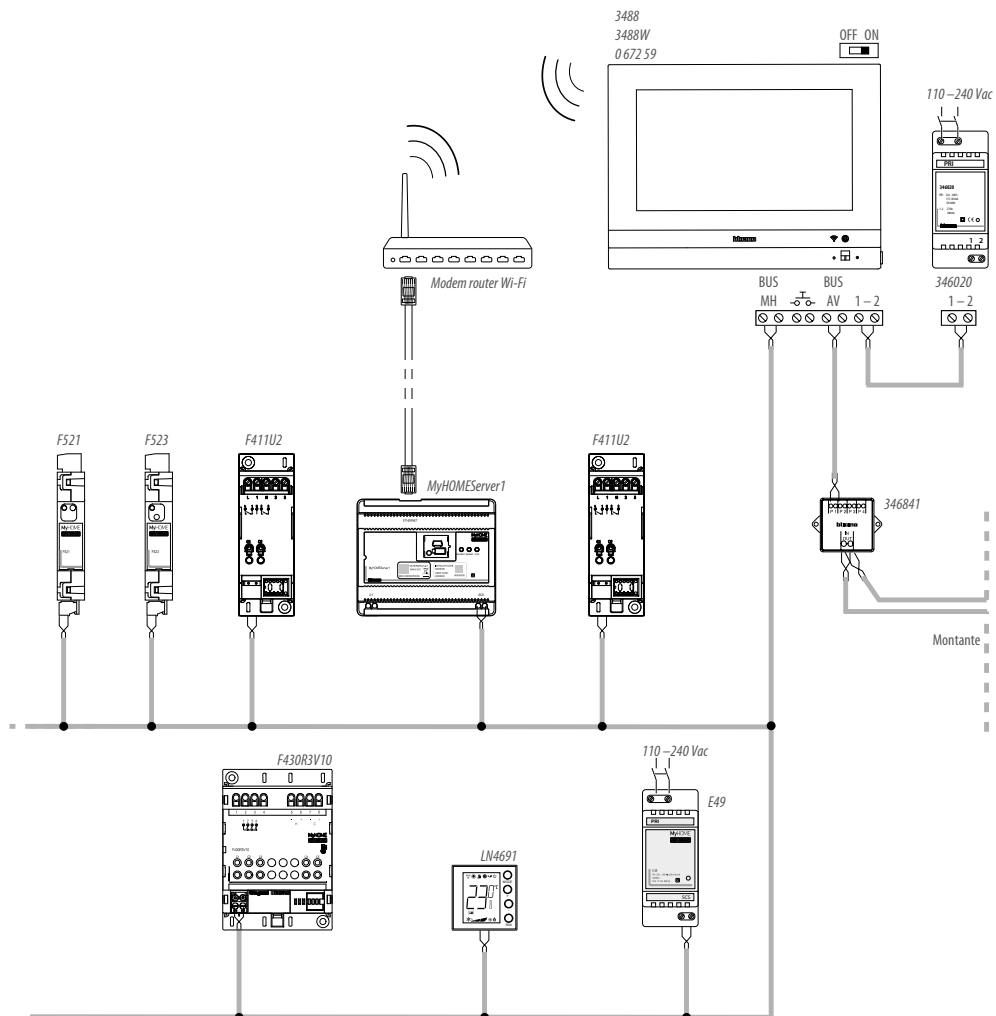

Premier allumage

Après avoir installé le vidéophone HOMETOUCH, il est nécessaire d'effectuer les configurations de base pour pouvoir commencer à l'utiliser.



1. Faire défiler la liste et toucher l'icône correspondante à la langue à sélectionner.
2. Toucher pour continuer.

À partir de ce point, commence la procédure qui permet d'effectuer, d'abord les réglages de vidéophonie puis les réglages domotiques (MyHOMEServer1).

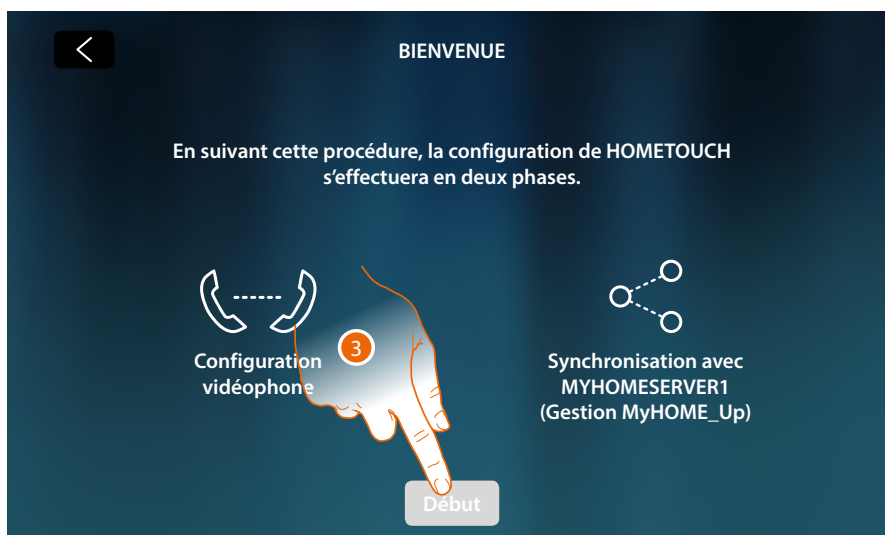

3. Toucher pour commencer



A Passer ou effectuer plus tard la configuration

4. Saisir les valeurs du configurateur N pour définir l'Adresse du dispositif et la valeur du configurateur P pour définir l'Adresse du Poste Externe (PE) dont la serrure est ouverte avec le Poste Interne (PI) au repos et auquel l'auto-allumage est adressé.
5. Sélectionner éventuellement l'association du dispositif à l'Appli DOOR ENTRY for HOMETOUCH. Ce dispositif sera dans ce cas le seul dispositif autorisé à transférer les appels arrivant du PE vers l'Appli et le seul dispositif autorisé à gérer le répondeur et ses messages. Sur une installation, il est possible d'associer un unique dispositif à l'Appli. Il est possible de modifier ce réglage dans les [Réglages avancés de vidéophonie](#).
6. Activer la fonction « Lumières Escaliers »
7. Activer la fonction « Téléloop »

Dans le cas où l'on souhaiterait passer ou effectuer plus tard ces réglages, toucher l'icône Passer.

More...

8. Toucher pour continuer

Un message confirme la bonne configuration de la partie vidéophonie et ensuite, s'affiche la page qui permet d'entamer la synchronisation du dispositif avec MyHOMEServer1.



Dans le cas où l'on souhaiterait effectuer la synchronisation dans un deuxième temps, toucher l'icône Passer.

More...

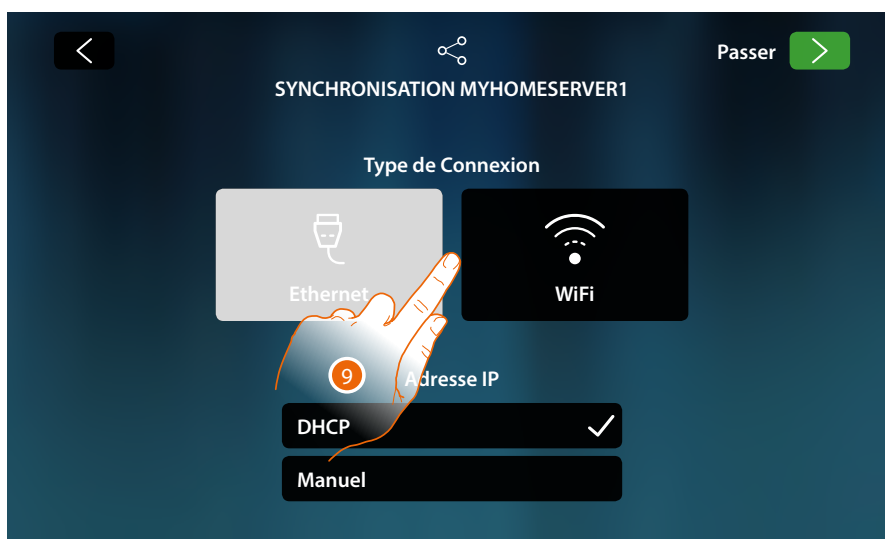

9. Toucher pour sélectionner la technologie (via câble ou wi-fi) utilisée par le dispositif pour se connecter au routeur domestique.

Note : l'icône « Ethernet » s'affiche uniquement si le dispositif est connecté au routeur via câble.

Connexion au réseau avec la technologie Ethernet

Connecter le dispositif au routeur domestique comme indiqué sur le [schéma](#)

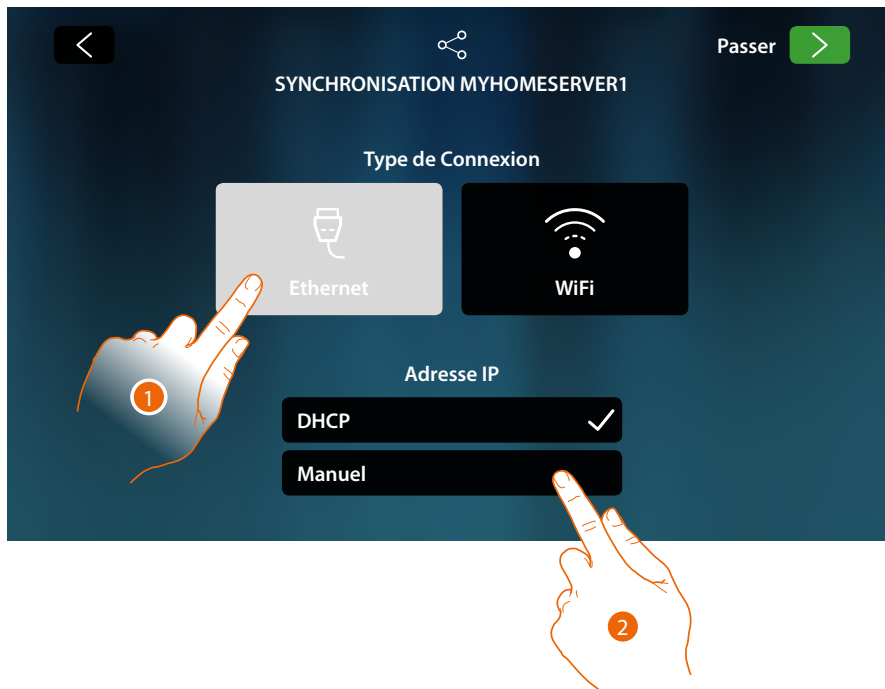

1. Toucher pour sélectionner la technologie Ethernet

La modalité DHCP est activée par défaut, toucher l'icône de la page suivante pour continuer, différemment

2. Toucher pour désactiver la modalité DHCP et saisir les paramètres de réseau manuellement



- **Adresse IP, masque de réseau et DNS** : paramètres types des réseaux avec protocole TCP/IP, nécessaires à l'identification du dispositif sur le réseau local.
- **Passerelle** : adresse IP du router/access point.

Note : avant de modifier les valeurs par défaut, prendre contact avec l'administrateur de réseau. Outre qu'elles empêcheraient l'activation du service, des valeurs erronées peuvent compromettre la bonne communication avec d'autres dispositifs du réseau.

3. Saisir les paramètres de réseau
4. Toucher pour continuer

La recherche des MyHOMEServer1 présents sur l'installation commence ; si aucun serveur n'est trouvé, il est possible de saisir l'adresse IP manuellement.

More...

Si la recherche réussit, au bout de quelques minutes la page suivante s'affiche :



5. Sélectionner le MyHOMEServer1 en l'identifiant avec le DEVICE ID (ID dispositif) présent sur la partie frontale ou latérale du dispositif.
6. Toucher pour continuer

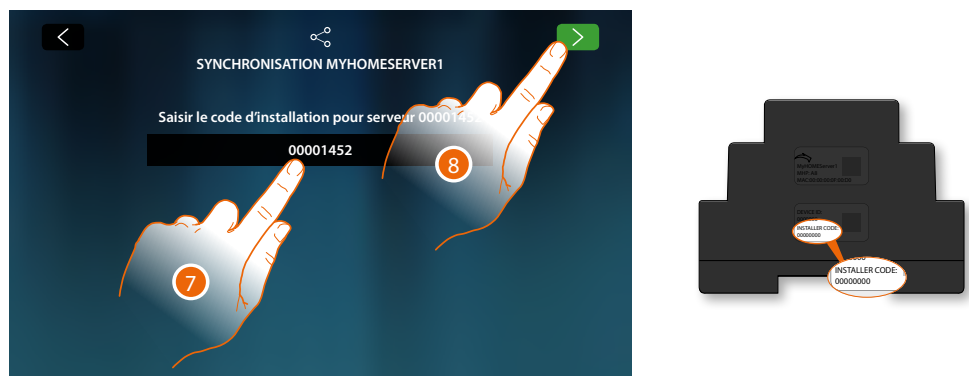

7. Saisir l'INSTALLER CODE (Code Installateur) présent sur la partie latérale du dispositif.
8. Toucher pour continuer

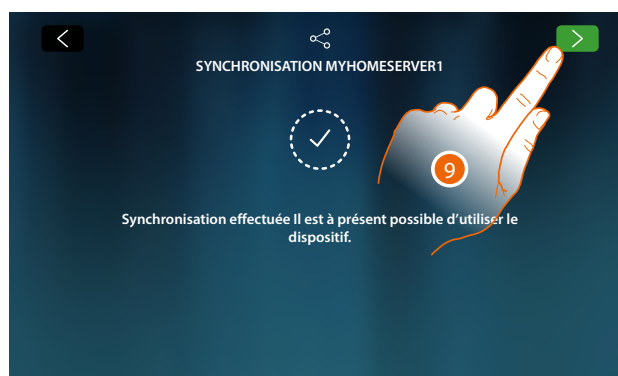

9. La synchronisation a été effectuée correctement, toucher pour terminer la procédure et aller à la page d'accueil

Connexion au réseau avec la technologie Wi-Fi

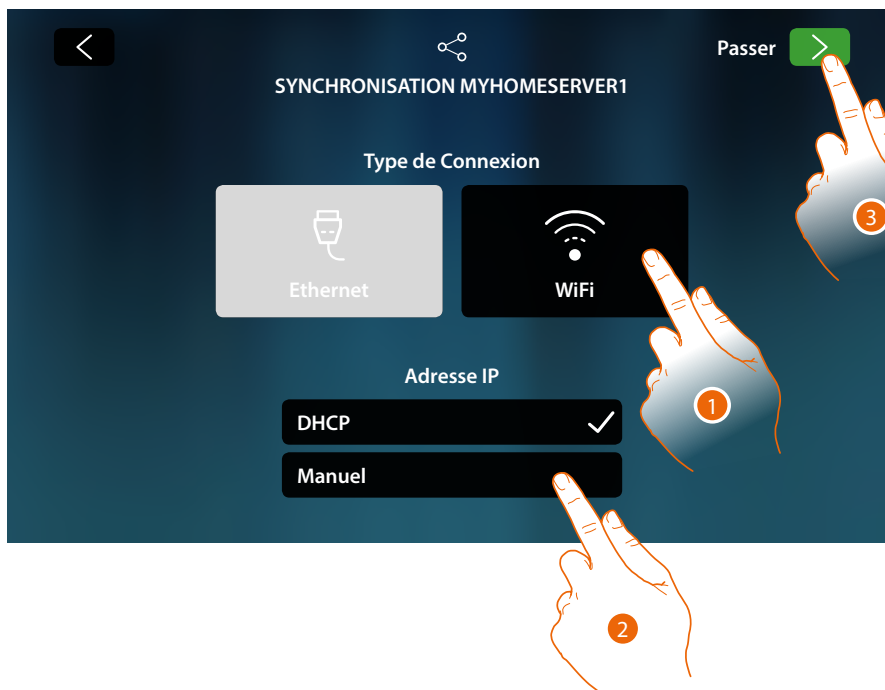

1. Toucher pour sélectionner la technologie Wi-Fi
La modalité DHCP est activée par défaut, toucher l'icône de la page suivante pour continuer, différemment
2. Toucher pour désactiver la modalité DHCP et modifier les paramètres manuellement.
3. Toucher pour continuer



- A Ouvre la page pour sélectionner les réseaux masqués
4. Sélectionner le réseau domestique auquel on souhaite connecter le dispositif.

Note : le réseau domestique doit avoir les caractéristiques suivantes :

- IEEE 802.11 b/g/n (2,4 GHz) 13 canaux
- Méthode de cryptage et d'authentification supportées :
 - Réseaux OPEN WPA-PSK
 - inclus TKIP WPA2-PSK
 - inclus AES WEP 64 bits (codes à 5 chiffres ASCII ou 10 chiffres hexadécimales)
 - WEP 128 bits (codes à 13 chiffres ASCII ou 26 chiffres hexadécimales)
 - Authentification WPS (supporté pour WPA2-PSK)

La page suivante s'affiche

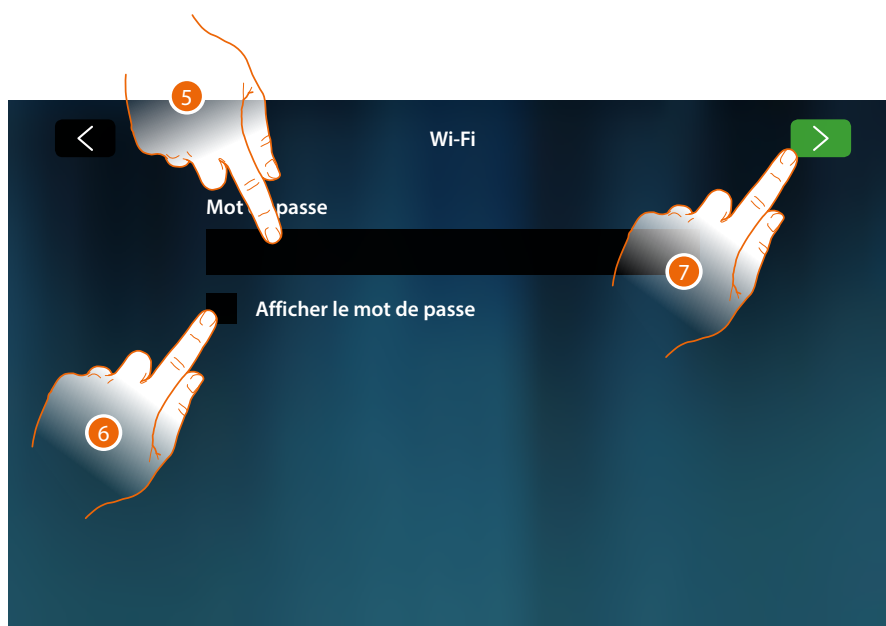

5. Saisir le mot de passe (si nécessaire)
6. Toucher pour visualiser le mot de passe en clair
7. Toucher pour activer la connexion

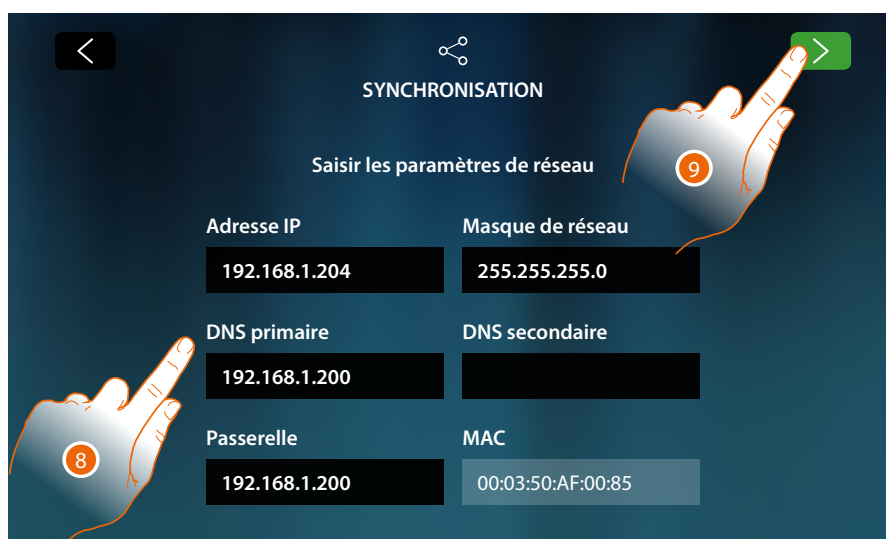

- **Adresse IP, masque de réseau et DNS** : paramètres types des réseaux avec protocole TCP/IP, nécessaires à l'identification du dispositif sur le réseau local.
- **Passerelle** : adresse IP du router/access point.

Note : avant de modifier les valeurs par défaut, prendre contact avec l'administrateur de réseau. Outre qu'elles empêcheraient l'activation du service, des valeurs erronées peuvent compromettre la bonne communication avec d'autres dispositifs du réseau.

8. Saisir les paramètres de réseau
9. Toucher pour continuer.

La recherche des MyHOMEServer1 présents sur l'installation commence ; si aucun serveur n'est trouvé, il est possible de saisir l'adresse IP manuellement.

More...

Si la recherche réussit, au bout de quelques minutes la page suivante s'affiche :



10. Sélectionner le MyHOMEServer1 en l'identifiant avec le DEVICE ID (ID dispositif) présent sur la partie frontale ou latérale du dispositif.

11. Toucher pour continuer

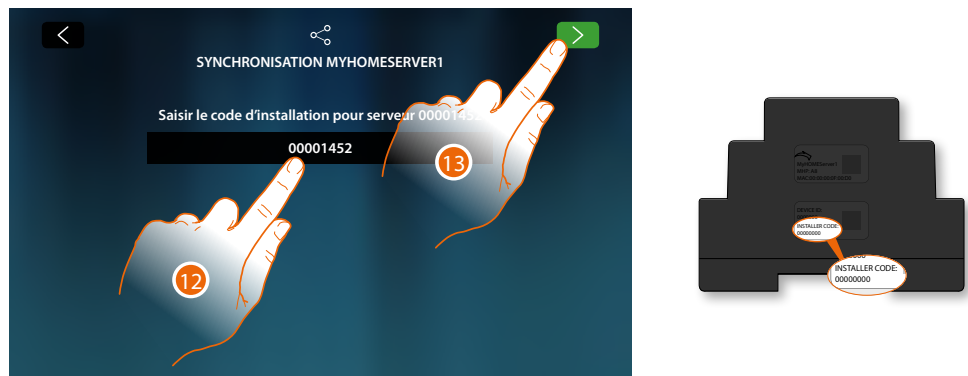

12. Saisir l'INSTALLER CODE (Code Installateur) présent sur la partie latérale du dispositif.

13. Toucher pour continuer

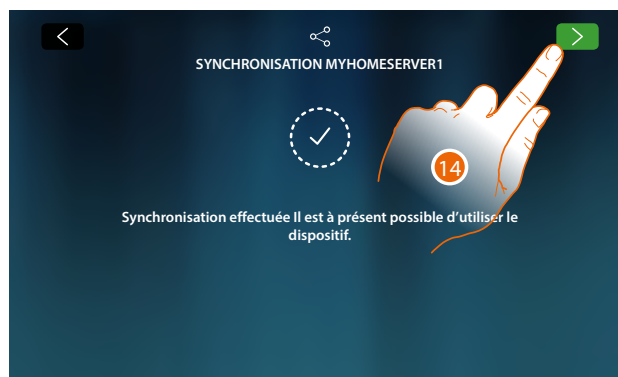

14. La synchronisation a été effectuée correctement, toucher pour terminer la procédure et aller à la page d'accueil

Il est à présent possible de gérer l'installation domotique et vidéophonique en utilisant les fonctions présentes sur la Page d'accueil (voir [Utilisation du dispositif](#)).

Il est également possible de personnaliser le dispositif dans la section [Réglages](#)

Utilisation du dispositif

Page d'accueil

En fonction de la modalité de configuration et des installations connectées au MyHOMEServer1, cette page affiche des contenus différents.

Ci-après est décrite la Page d'accueil avec toutes les fonctions activées.

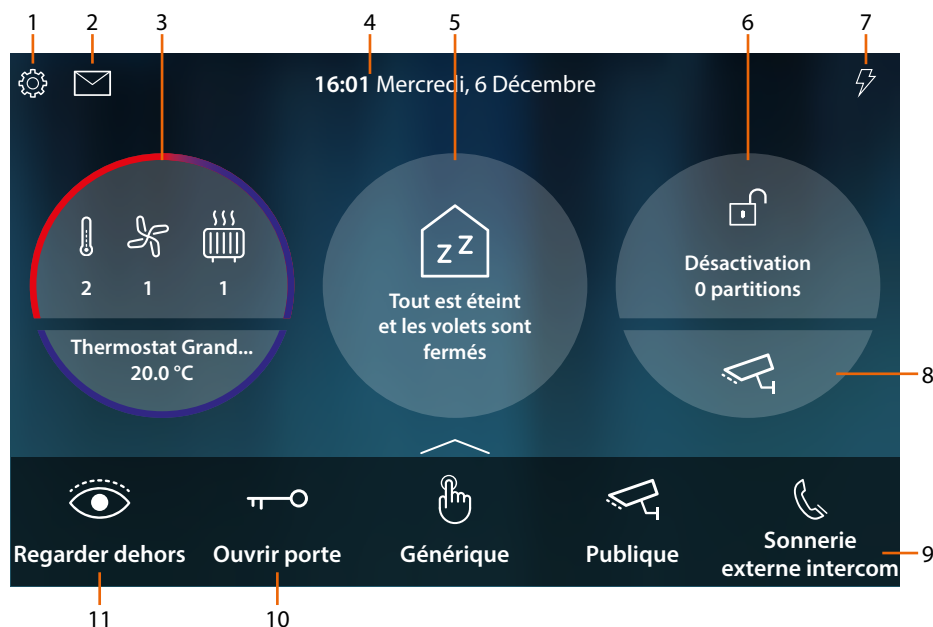

1. **Réglages**
Ouvre la section Réglages où sont présentes une série de personnalisations qui permettent d'utiliser au mieux le HOMETOUCH.
2. **Événements**
Ouvre la section Événements qui permet de visualiser les messages audio/vidéo du répondeur vidéophonique et de visualiser les messages du système.
3. **Thermorégulation**
Visualise certaines données de l'installation thermorégulation ; toucher pour ouvrir la section Thermorégulation et pour en utiliser les fonctions.
4. **Heure/date**
Visualise heure et date courantes
5. **Zone État habitation**
Visualise les dispositifs domotiques actifs dans l'habitation.
Toucher pour ouvrir la section **État habitation** et utiliser les fonctions.
6. **Zone Sécurité**
Visualise l'état et autres données l'installation Antivol ; toucher pour ouvrir la section Antivol et pour en utiliser les fonctions.
7. **Load management**
It opens the load management section, which can be used to view the system load and re-enable anything that may have been disabled by the control unit.
8. **Zone Vidéo surveillance**
Ouvre la section de Vidéo surveillance qui permet de visualiser les caméras de l'installation.
9. **Favoris**
Cette zone rassemble (outre les icônes fixes des fonctions des points 9 et 10) les objets de vidéophonie et de domotique les plus utilisés ajoutés pour la gestion de l'habitation.
10. **Ouvrir porte (*)**
Toucher pour ouvrir la serrure du Poste externe associé
11. **Regarder (*)**
Toucher pour allumer la caméra du Poste externe associé (Auto-allumage) et pour effectuer le cyclage des caméras et/ou des Postes Externes connectés.

***Note :** les icônes des fonctions des points (9) et (10) sont toujours présentes sur la Page d'accueil quand le dispositif est utilisé comme vidéophone, et dans le cas où, outre la vidéophonie, serait également présente la domotique, elles sont visualisées dans les favoris (voir l'exemple).

Attention : l'activation à distance peut causer des dommages corporels ou matériels.

Note : la communication entre HOMETOUCH et Mhserver1, s'effectue à travers le réseau IP (wi-fi ou Ethernet), aussi les commandes envoyées (de scène par exemple) pourraient échouer en cas de mauvais fonctionnement du réseau.

Note : pour la connexion entre le vidéophone HOMETOUCH et le Smartphone, il est nécessaire de disposer d'un réseau Wi-Fi domestique avec accès à Internet.

Pour utiliser le service, le Client doit se doter de l'équipement technique lui permettant d'accéder à Internet, sur la base d'un contrat passé avec un fournisseur d'accès à Internet (ISP ou Internet Service Provider) auquel BTicino reste totalement étranger.

Pour utiliser certains services que BTicino fournit en plus des fonctions de base du vidéophone HOMETOUCH, le Client doit installer sur son Smartphone l'Appli DOOR ENTRY for HOMETOUCH nécessaire à cet effet.

Les services offerts à travers l'Appli permettent d'interagir avec HOMETOUCH à distance via Internet. Dans ce cas, l'intégration et le bon fonctionnement entre HOMETOUCH et Appli peuvent dépendre des facteurs suivants :

- a) qualité du signal Wi-Fi ;
- b) type de contrat d'accès à Internet depuis l'habitation ;
- c) type de contrat de transmission de données sur le smartphone.

Le fonctionnement de l'Appli DOOR ENTRY for HOMETOUCH alors que l'écran est éteint (background) peut être compromis par les applications installées sur le smartphone qui :

- optimisent l'utilisation de la batterie et les économies d'énergie ;
- protègent le dispositif (antivirus ou programmes similaires).

Le produit supporte en effet un système streaming VoIP, aussi il est nécessaire de s'assurer que le contrat de transmission de données avec le smartphone n'en prévoit pas le blocage.

En outre, il est précisé que le service que BTicino fournit à travers l'utilisation à distance via l'Appli prévoit l'utilisation de données, aussi le coût lié à la consommation dépend du type de contrat que le client a passé avec le fournisseur d'accès à Internet (IPS ou Internet Service Provider) et reste à sa charge.

État habitation

Cette fonction permet de visualiser les dispositifs du système MyHOMEserver1 actifs sur l'installation, en particulier :

- quand des lumières sont allumées
- quand des volets sont ouverts
- quand de la musique est reproduite par un lecteur
- quand une prise commandée est alimentée



Dans la zone État habitation, s'affiche une indication des dispositifs actifs et leur nombre, en la touchant (A), une page de gestion est ouverte

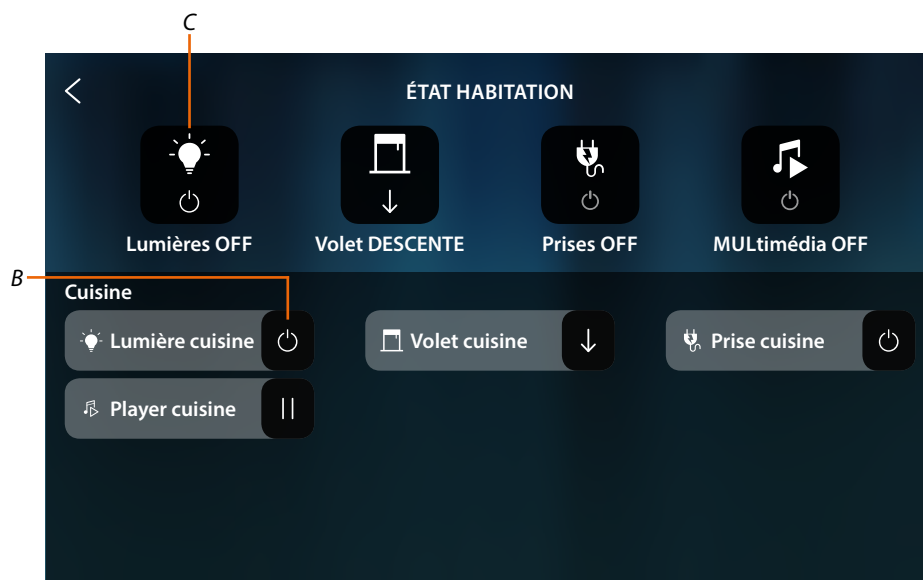

Sur cette page, il est possible de commuter l'état des objets (B) (par exemple si une lumière est allumée/éteinte, il est possible de l'éteindre/allumer) ou de tous les éteindre (C).



Quand les objets sont éteints, les commandes de OFF correspondantes s'effacent, mais les objets restent disponibles jusqu'à ce que l'écran ne s'éteigne.



Après l'extinction de l'écran, les objets s'effacent également et la page reste vide.

Favoris

Les objets peuvent être utilisés dans l'**État habitation**, mais aussi de manière simplifiée en les ajoutant à la page des Favoris.

Une fois ajouté aux Favoris l'objet est en effet **toujours disponible**, et de la sorte il est toujours possible d'en visualiser l'état et de commander le dispositif qui lui est associé.

Pour pouvoir ajouter les objets au favoris, l'installateur de confiance doit voir correctement configuré le HOMETOUCH.

Dans la zone des favoris, sont également présents les objets fixes (qui ne peuvent pas être éliminés sauf s'ils sont débloqués, voir **Réglages avancés/Favoris**) et **Ouvrir porte**.

Note : dans le cas où serait présente la seule vidéophonie, les objets « Regarder dehors » et « Ouvrir porte » sont présents sur la page d'accueil comme zones

Ajouter un objet

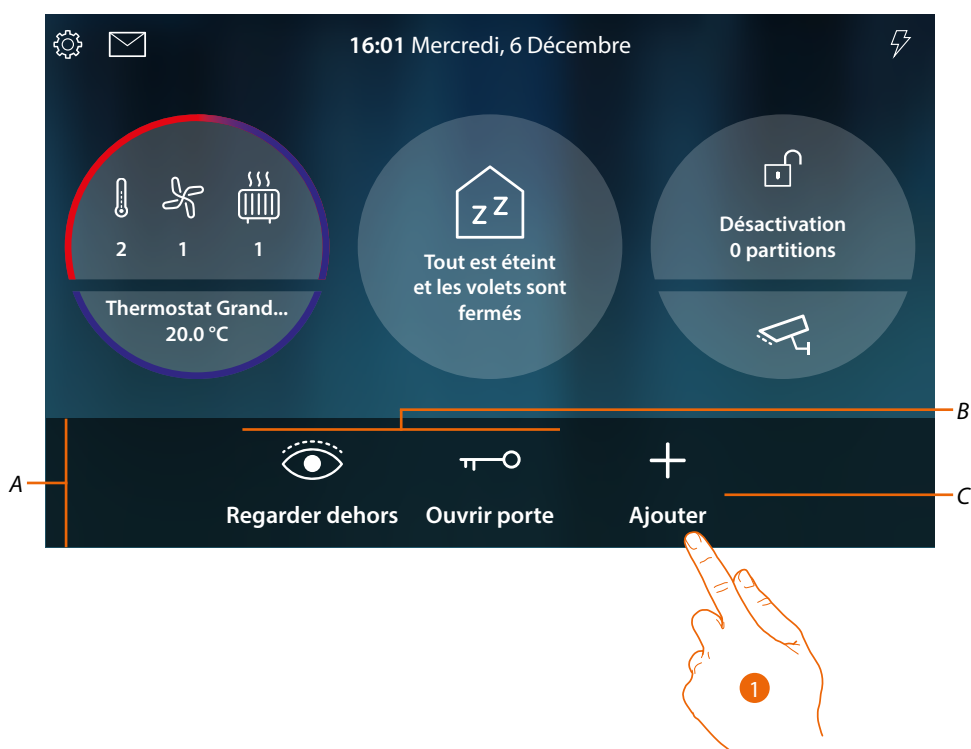

A Zone Favoris

B Objets fixes de vidéophonie

C Ajouter un objet aux favoris

1. Toucher pour ajouter un objet

Objets domotiques

Sur cette page, sont disponibles les objets créés dans MyHOME_Up :

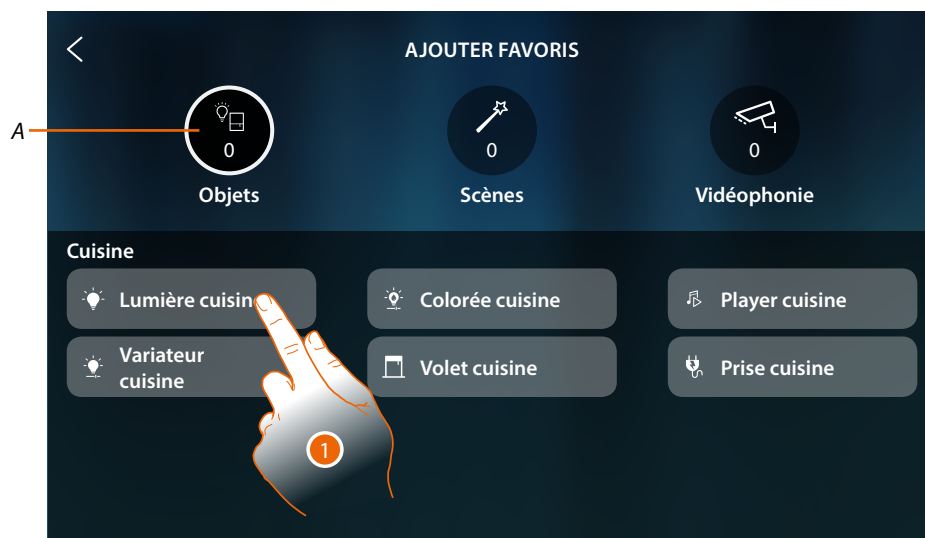

A Nombre d'objets ajoutés aux favoris

1. Toucher pour ajouter un objet

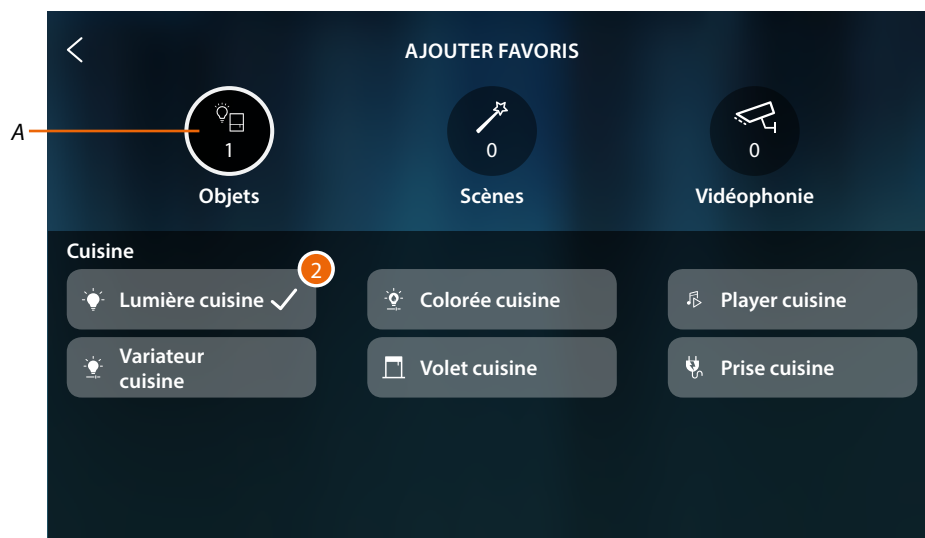

2. Un signe de coche indique que l'objet est ajouté

Scènes

Sur cette page, sont disponibles les scènes créées dans MyHOME_Up.

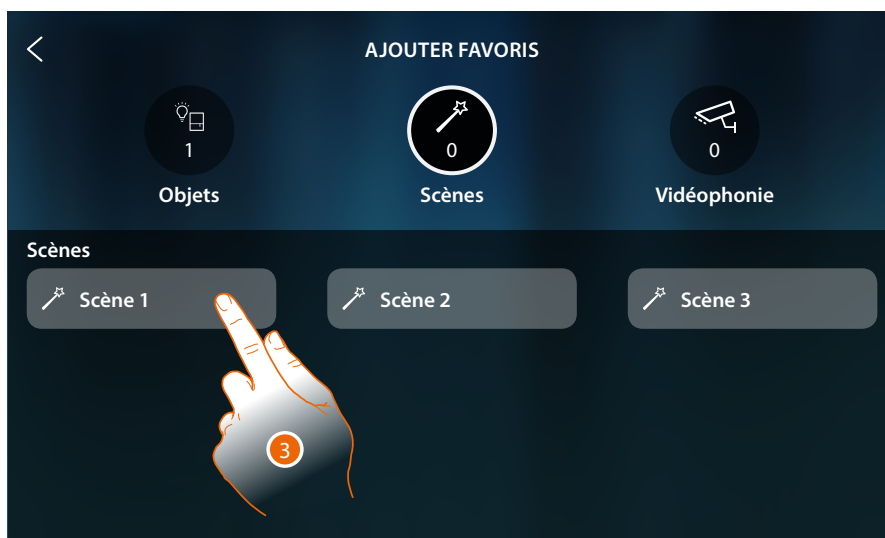

3. Toucher pour ajouter une scène

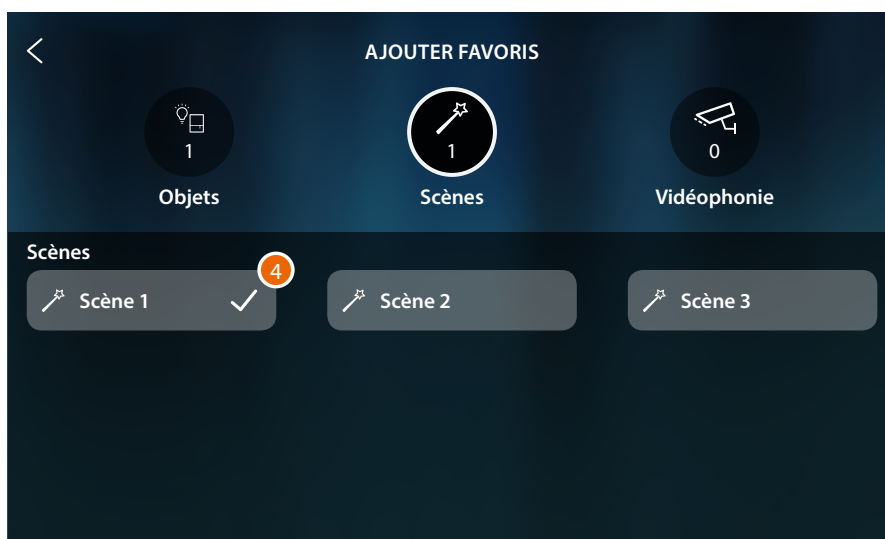

4. Un signe de coche indique que la scène est ajoutée

Objets vidéophoniques

Sur cette page, sont disponibles les objets créés et configurés dans la section [Réglages avancés/vidéophonie](#) : Commandes, caméras et intercom



5. Toucher pour ajouter un objet



6. Un signe de coche indique que l'objet est ajouté



À présent, les objets sont ajoutés aux favoris (voir paragraphe [fonctions vidéophoniques](#) et [fonctions domotiques](#) pour les utiliser).

Quand les objets sont plus de cinq, une icône s'affiche qui permet de les visualiser tous.

7. Toucher pour ouvrir la page



Déplacer un objet



1. Toucher et maintenir enfoncé un objet

Note : dans le cas où l'icône ne s'afficherait pas, cela signifie que l'objet a été bloqué (voir [Réglages avancés/Favoris](#)).



2. Glisser l'objet dans la position voulue et relâcher.
3. Toucher un point libre de la page pour terminer la procédure.



L'objet a été correctement déplacé.

Éliminer un objet



1. Toucher et maintenir enfoncé un objet

Note : dans le cas où l'icône  ne s'afficherait pas, cela signifie que l'objet a été bloqué (voir section [Réglages avancés/Favoris](#)).



2. Toucher l'icône pour éliminer l'objet
3. Toucher un point libre de la page pour terminer la procédure.



L'objet a été correctement éliminé

Fonctions

HOMETOUCH est dispositif à **fonctions de vidéophone connecté** et, s'il est associé au système MyHOME_Up, à **fonctions domotiques**.

Il est possible d'utiliser les fonctions vidéophoniques :

- directement depuis dispositif en utilisant des objets toujours présents sur la **Page d'accueil** ou ajoutés à la **section favoris** ;
- à distance en utilisant l'**Appli DOOR ENTRY for HOMETOUCH**



Il est possible d'utiliser les fonctions domotiques :

- directement depuis dispositif en utilisant des objets toujours présents sur la **Page d'accueil** ou ajoutés à la **section favoris** ;
il est en outre possible d'interagir avec les lumières allumées, les volets activés, le lecteur en reproduction et des prises alimentées dans l'habitation, dans la section **État habitation** (par exemple, la lumière du jardin est allumée, l'icône correspondante est visualisée dans l'État habitation : pour l'éteindre, accéder à la section **État habitation**) ;
- à distance en utilisant l'**Appli MyHOME Up**

Pour utiliser les fonctions domotiques, l'installateur de confiance doit avoir effectué la connexion avec MyHOMEServer1.

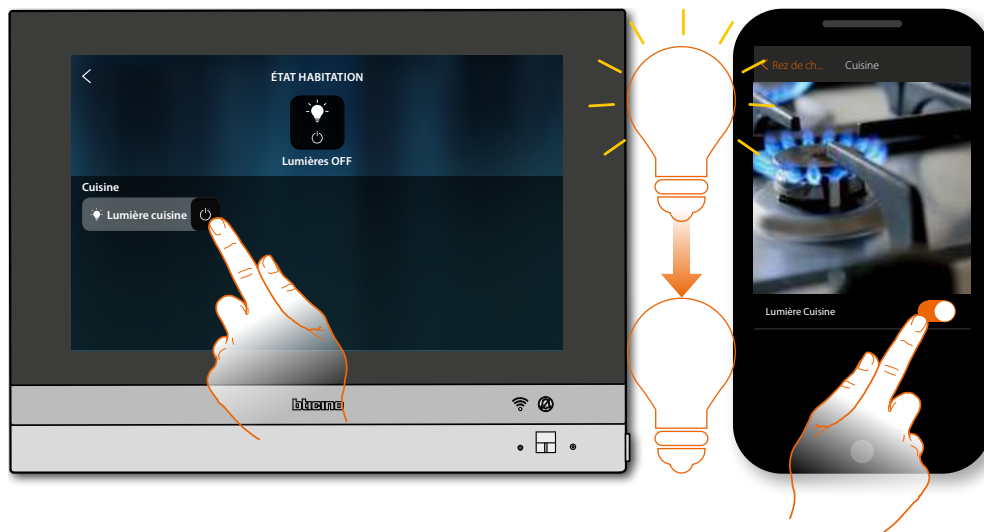

Fonctions vidéophoniques

Si elles sont activées (au premier allumage ou ensuite dans la [section réglages avancées/vidéophonie](#)), sont disponibles une série de fonctions vidéophoniques qui permettent de communiquer avec les Postes Externes et avec les Postes Internes, de visualiser les caméras et consulter le répondeur vidéophonique.

Il est possible d'utiliser ces fonctions **directement depuis le dispositif** à travers les icônes de la page d'accueil ou dans la zone des favoris, ou à travers l'**Appli DOOR ENTRY for HOMETOUCH** prévue à cet effet.

	Répondre à un appel	Après un appel provenant d'un Poste Externe, cette fonction permet de visualiser les images filmées et, au besoin, d'activer l'audio et de répondre à l'appel.
	Regarder (auto-allumage/cyclage)	Cette fonction permet de visualiser les images filmées par la caméra du Poste Externe et de visualiser en séquence toutes les caméras connectées.
	Ouvrir porte	Cette fonction permet d'ouvrir la serrure du Poste Externe associé.
	Vidéo surveillance	Cette fonction permet d'activer une des caméras de vidéo surveillance présentes dans l'appartement ou dans les zones communes (par exemple box ou jardin).
	Événements	Cette page permet de visualiser les messages audio/vidéo du répondeur vidéophonique et de visualiser les messages du système
	Comandi	Cette fonction permet d'activer certains actionneurs (ex. : serrure, lumière jardin, etc.) présents sur l'installation.
	Telecamere	Cette fonction permet de surveiller l'habitation en activant une des caméras présentes dans l'appartement ou dans les parties communes (ex. box et jardin) et sur les Postes Externes.
	Intercom	Cette fonction permet de communiquer avec d'autres vidéophones/interphones installés dans l'habitation ou dans d'autres appartements.

Utilisation des fonctions depuis dispositif

Répondre à un appel



Quand un appel arrive d'un Poste Externe, le voyant passe au vert clignotant et au bout de quelques secondes, l'image de la caméra du Poste Externe est visualisée.

A Visualise en séquence les autres Postes Externes et/ou caméras (*cyclage*)

B Refuse/met fin à l'appel

C Ouvre serrure Poste Externe

D Répond à l'appel

E Réglage de l'image

1. Si nécessaire, toucher pour ouvrir le panneau de réglage de l'image



- A Règle le volume
- B Désactive le micro
- C Règle la luminosité de l'image
- D Règle le contraste de l'image
- E Règle la couleur de l'image

Note : les fonctions et les réglages décrits se réfèrent à un appel provenant d'un Poste Externe audio/vidéo ; certains ne sont pas disponibles si l'appel provient d'un Poste Externe uniquement audio.

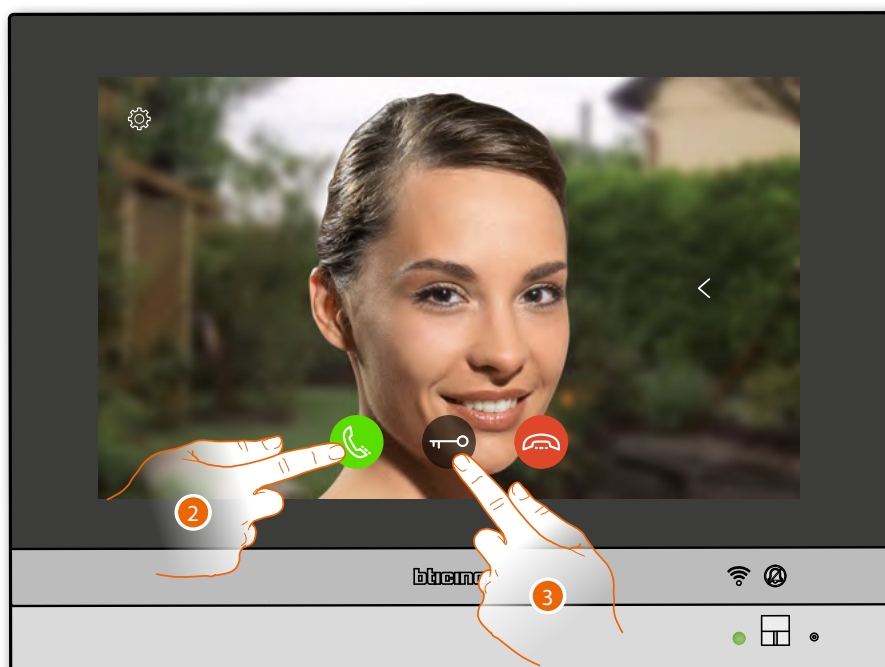

2. Toucher pour répondre à l'appel, le voyant passe à l'état vert fixe
3. Toucher pour ouvrir la serrure du Poste externe

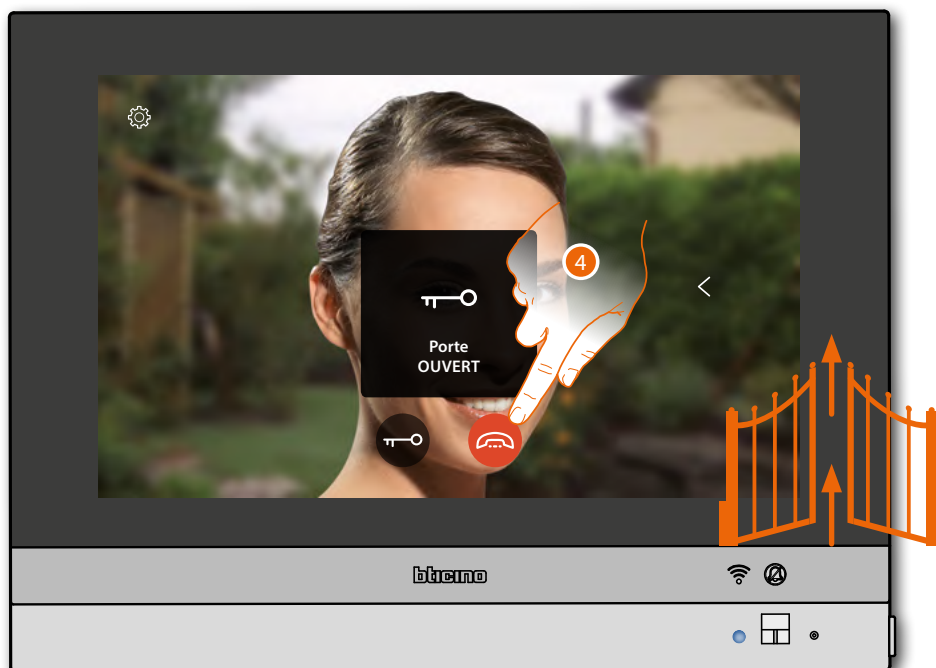

État voyant : bleu fixe et message indiquent que la serrure a été ouverte

Note : la serrure peut être ouverte y compris si l'on ne répond pas à l'appel

4. Toucher pour terminer l'appel

Regarder (auto-allumage/cyclage)

Cette fonction permet de visualiser les images filmées par la caméra du Poste Externe associé et d'effectuer le cyclage des caméras et/ou des Postes Externes connectés.

Il est en outre possible d'activer la communication audio (désactivée par défaut).



1. Toucher pour visualiser les images de la caméra du Poste Externe



- A Ferme la connexion
 - B Visualise en séquence les autres Postes Externes et/ou caméras (*cyclage*)
 - C Active la communication audio
 - D Ouvre serrure Poste Externe
 - E Réglage de l'image
- État voyant : vert clignotant
2. Toucher si nécessaire pour **réglage les paramètres de l'image**
 3. Toucher pour activer la communication audio avec le Poste Externe

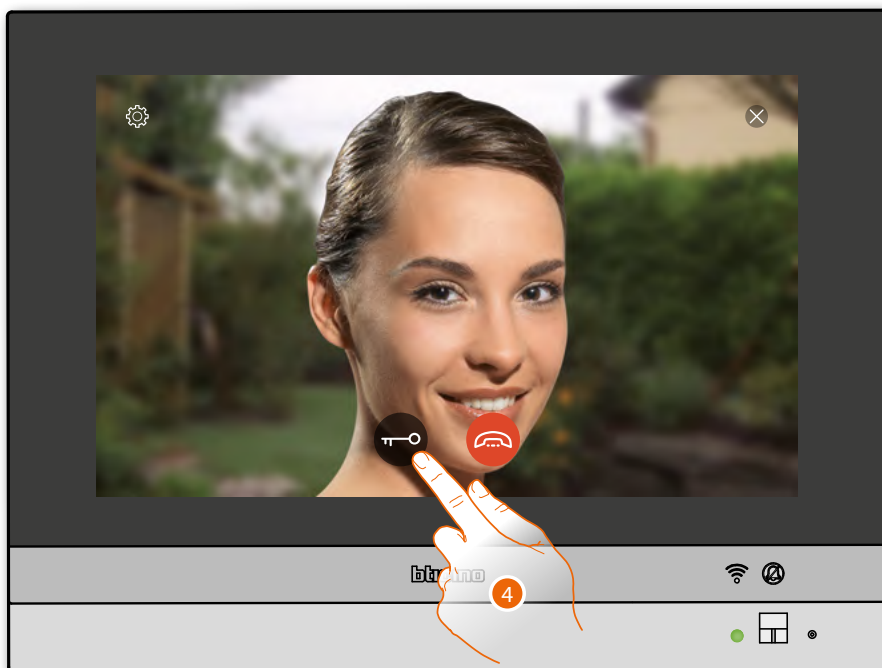

- État voyant : vert fixe
4. Toucher pour activer la serrure du Poste Externe

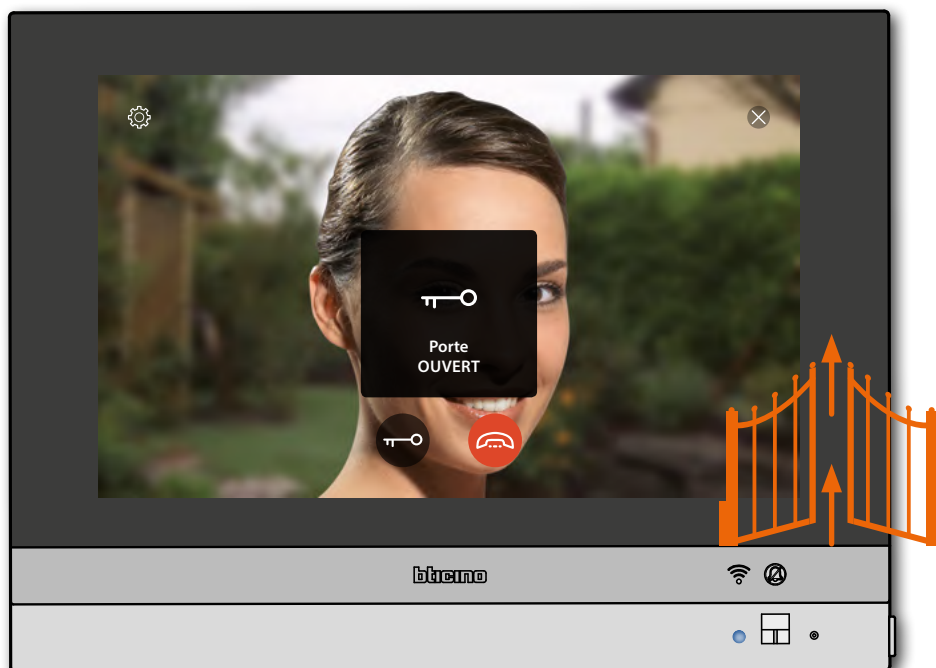

État voyant : bleu fixe et message indiquent que la serrure a été ouverte

Note : la serrure peut être ouverte y compris si l'on n'active pas la communication audio

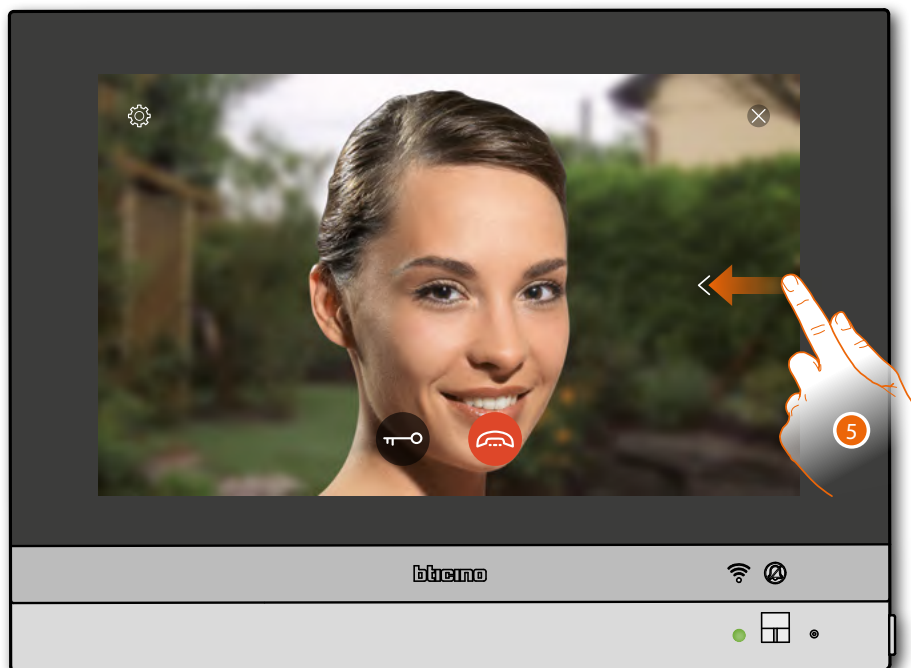

5. Toucher ou glisser pour passer à la visualisation d'une autre caméra (cyclage)

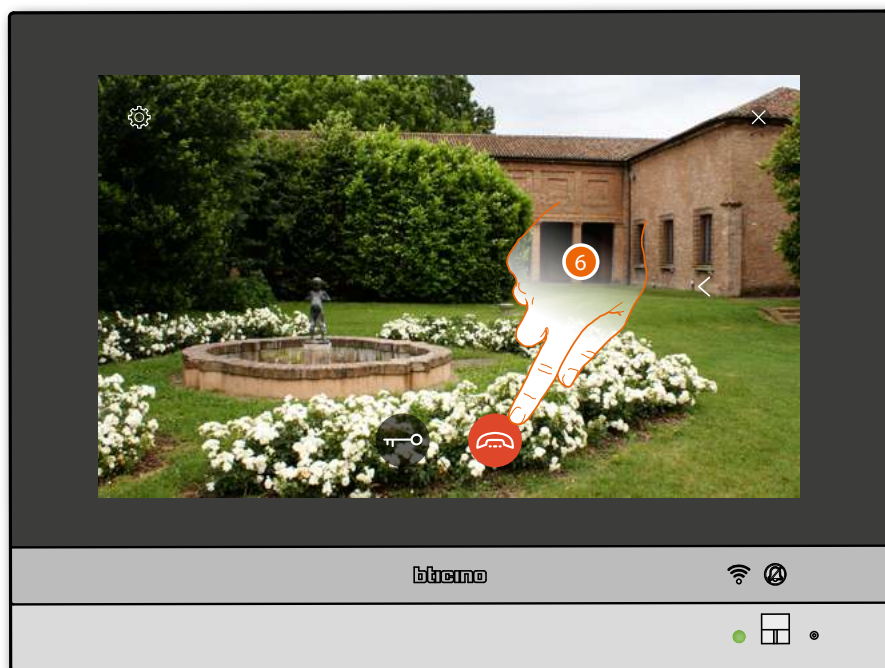

Note : la communication audio reste active y compris en passant à une autre caméra ; il est également possible de passer d'une caméra à l'autre sans activer l'audio.

Note : les caméras NETATMO ne prévoient pas la fonction de cyclage, aussi, elles ne sont pas visualisées.

6. Toucher pour mettre fin à la communication (audio et vidéo).

Ouvrir porte

Cette fonction permet d'ouvrir la serrure du Poste Externe associé.



1. Toucher pour envoyer la commande



État voyant : bleu fixe et message indiquent que la serrure a été ouverte

Vidéo surveillance

Dans cette zone, il est possible de surveiller l'habitation en activant une des caméras du système intégré de vidéo surveillance présentes dans l'appartement ou dans les parties communes (ex. box et jardin).

Il est également possible de visualiser les caméras NETATMO installées dans les habitations (uniquement après avoir associé le compte NETATMO ; voir [Réglages/NETATMO security](#))



1. Toucher pour visualiser les caméras de l'installation

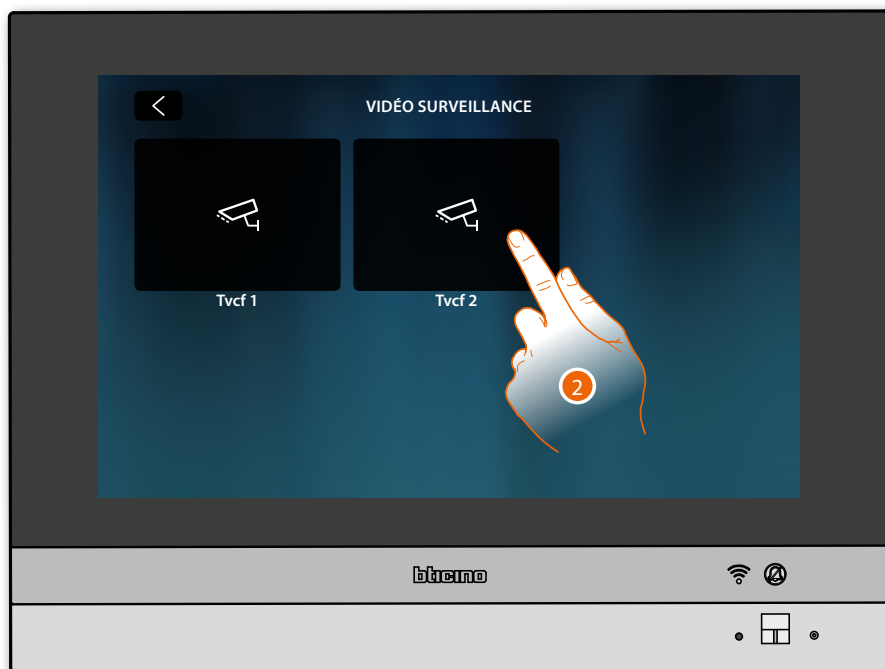

2. Toucher pour activer la caméra voulue

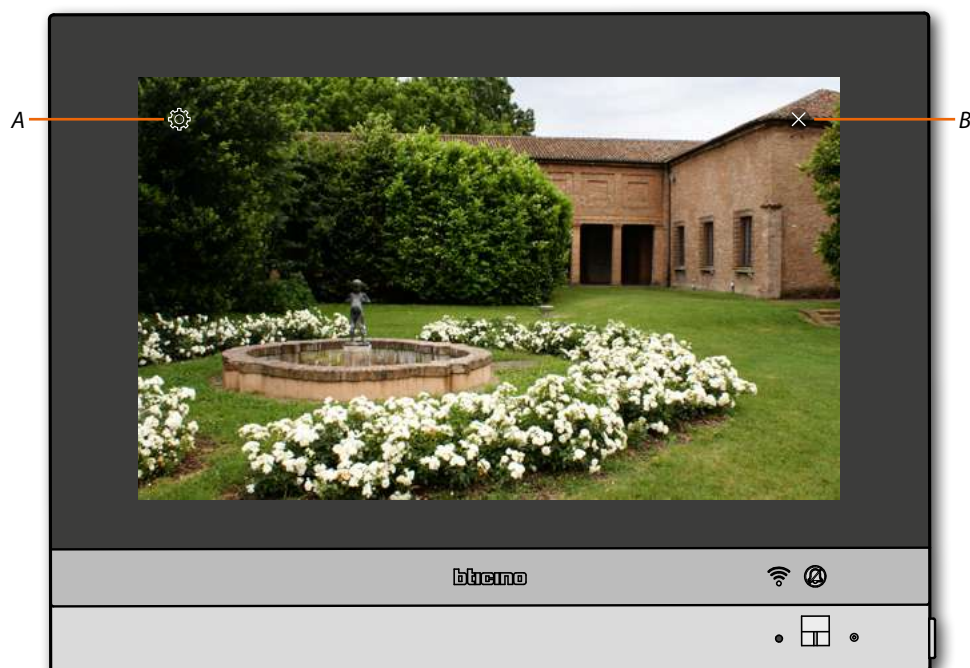

A Réglage de l'image

B Ferme la visualisation de la caméra.

L'image est visualisée pendant trois minutes.

Le cyclage des caméras n'est pas prévu

Note : pour visualiser une séquence de caméras ou une multivision, il est nécessaire d'installer un dispositif effectuant cette action (ex. Digital Video Recorder).

Pour plus d'informations, faire appel à l'installateur.

Note : les caméras NETATMO ne prévoient pas la fonction de cyclage, aussi, elles ne sont pas visualisées.

Réglage de l'image



A Règle la luminosité de l'image

B Règle le contraste de l'image

C Règle la couleur de l'image (fonction non disponible pour les caméras NETATMO).

Événements

Cette page permet de visualiser les messages audio/vidéo du **répondeur vidéophonique** et de visualiser les **messages du système**.

Dans le cas où de nouveaux messages enregistrés seraient présents sur le répondeur ou, par exemple, en présence d'un message du système qui informe de la présence d'une mise à jour du logiciel, une indication visuelle (A) s'affiche sur l'icône événements et le voyant (B) passe à l'état blanc fixe.



1. Toucher pour ouvrir la section événements et visualiser les messages

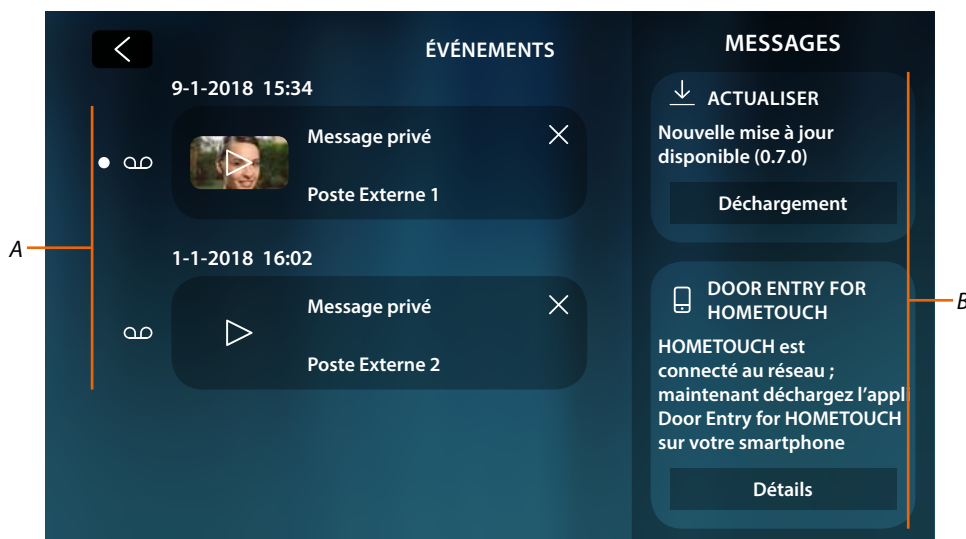

A Messages audio/vidéo du **répondeur vidéophonique**

B Messages de système

Répondeur

Cette page permet de visualiser les messages audio/vidéo enregistrés par le Poste Externe en absence.

Pour activer la fonction et régler d'autres paramètres (qualité enregistrement et message de bienvenue), voir le paragraphe [Réglages/répondeur](#).

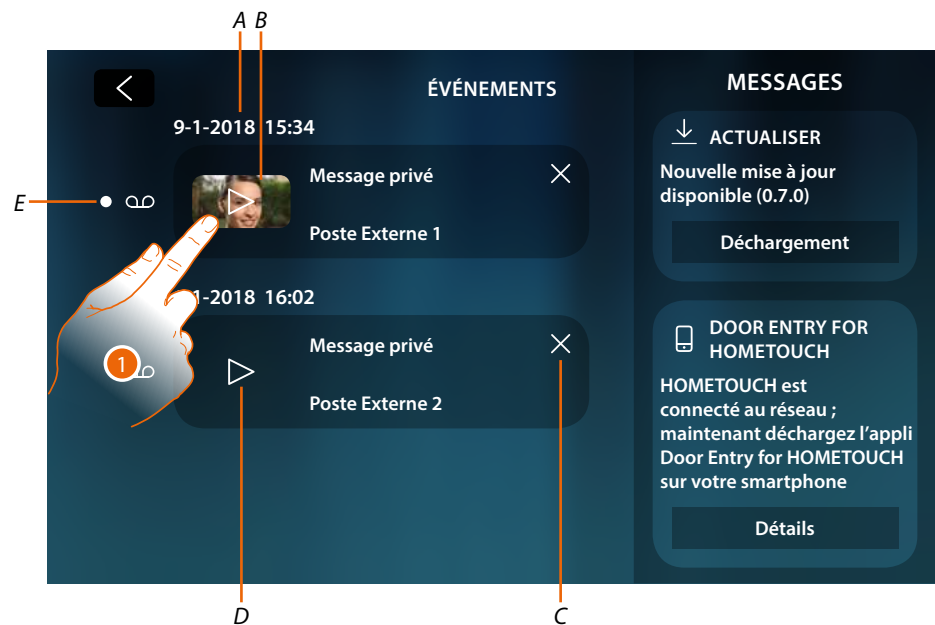

- A Date/heure enregistrement
 - B Message vidéo (avec image et aperçu)
 - C Élimine message (le message est éliminé immédiatement sans confirmation)
 - D Message audio
 - E Indicateur message non lu (après la lecture, l'indicateur s'efface)
1. Toucher pour visualiser le message

Le message est automatiquement reproduit.

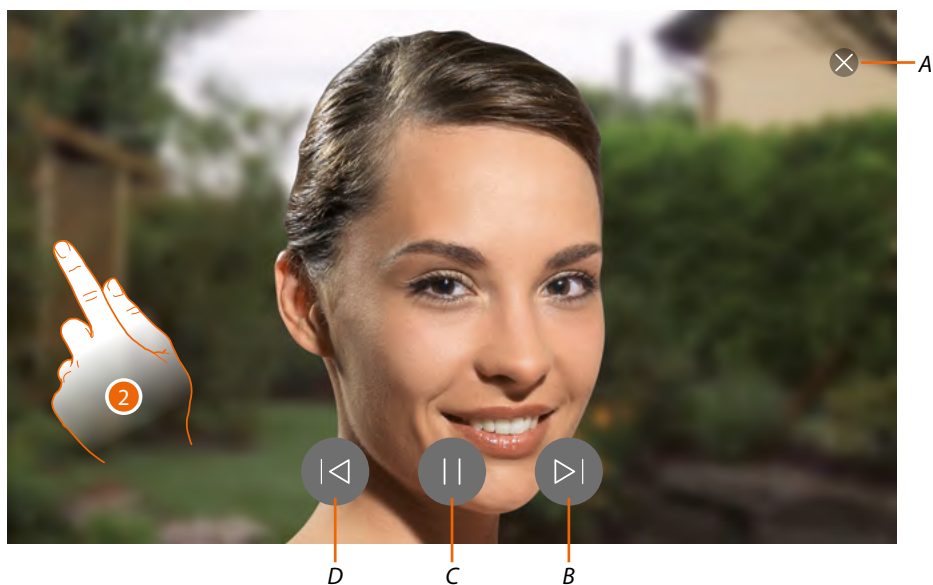

A Ferme le message

B Reproduit message suivant

C Interrompt/reproduit message

D Reproduit message précédent

2. Si nécessaire, toucher/glisser pour ouvrir le panneau de réglage audio



A Règle le volume

Messages de système

Cette page permet de visualiser les messages envoyés par le système, qui peuvent être de deux types :

- Message de mise à jour firmware disponible (A)
- Message de confirmation connexion au réseau et page de téléchargement Appli (B)

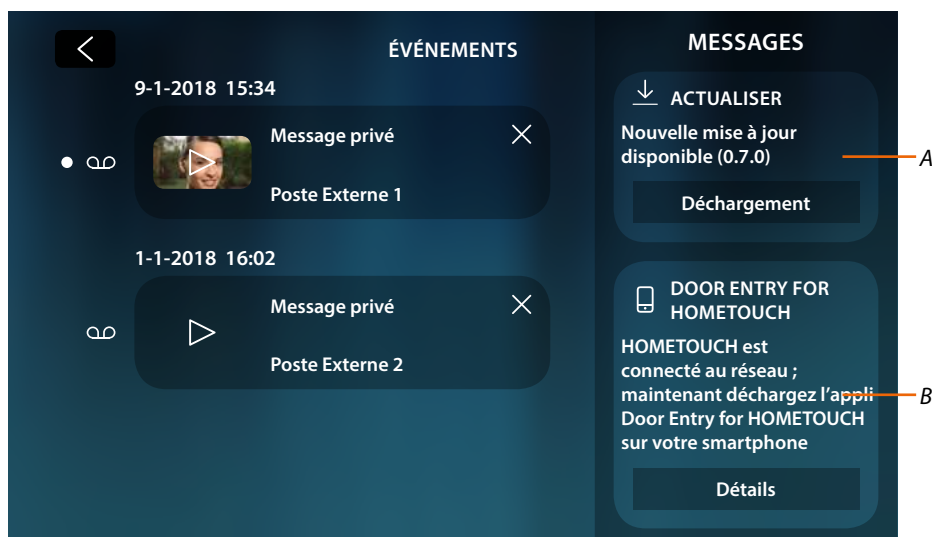

Message de mise à jour firmware disponible

Quand une nouvelle mise à jour est disponible, le système envoie un message d'information ; il est possible de télécharger et d'installer le nouveau firmware depuis cette position ou directement dans la section [réglages/contrôler mises à jour](#).

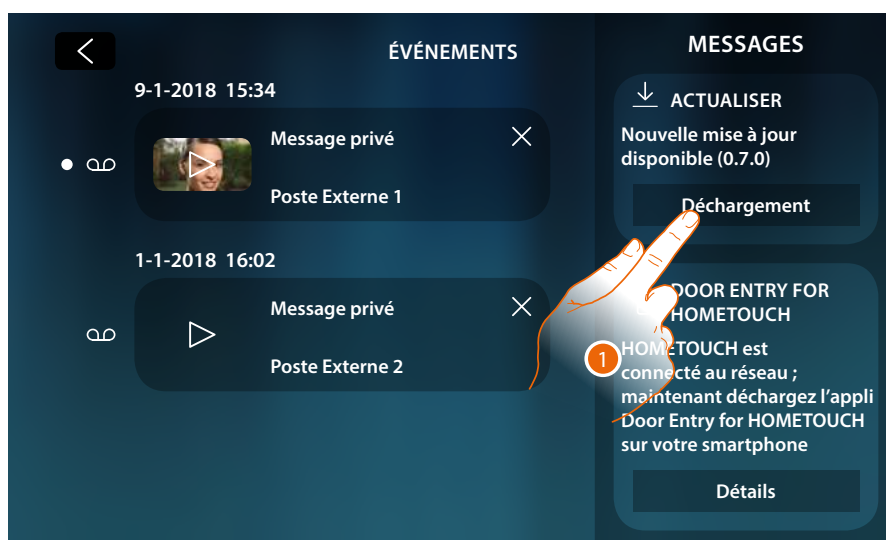

1. Toucher pour entamer la procédure de mise à jour (téléchargement + installation).

Dans le cas où l'on s'éloignerait du dispositif ou si l'écran s'éteint, au terme du téléchargement, le dispositif redémarre automatiquement et à l'accès suivant, un message s'affiche (2) qui indique la nécessité de terminer la procédure en installant le firmware.

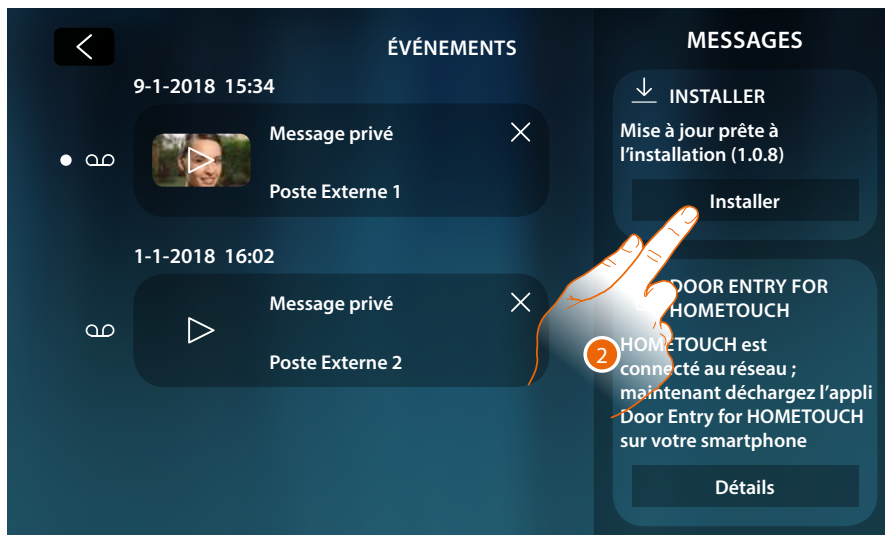

Message de confirmation connexion au réseau et page de téléchargement Appli

Une fois la connexion au réseau domestique terminée et réussie, le système informe qu'il est possible de télécharger l'Appli Door Entry for HOMETOUCH sur le smartphone.

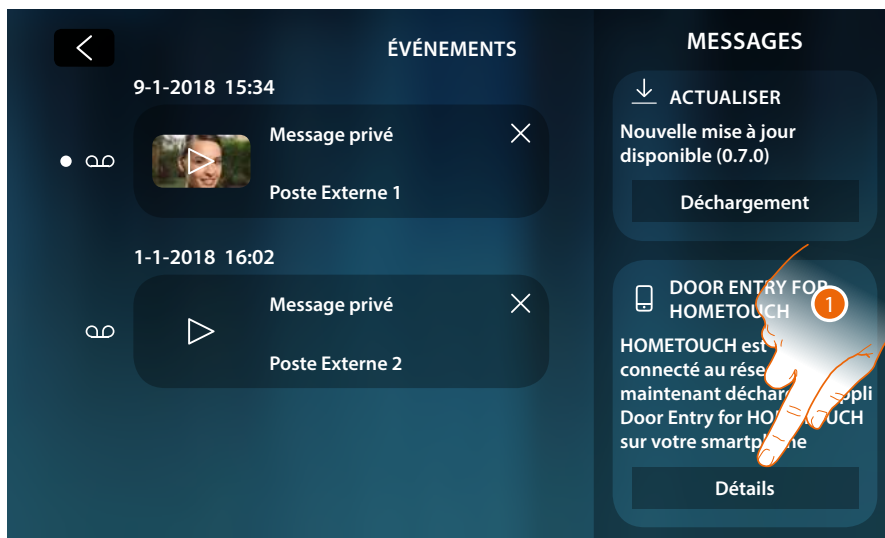

1. Toucher pour ouvrir la page téléchargement de l'Appli



En cadrant le code QR avec le smartphone, il est possible de télécharger l'Appli en accédant au store et d'effectuer ensuite l'**association** avec le dispositif.

2. Toucher pour revenir à la page précédente

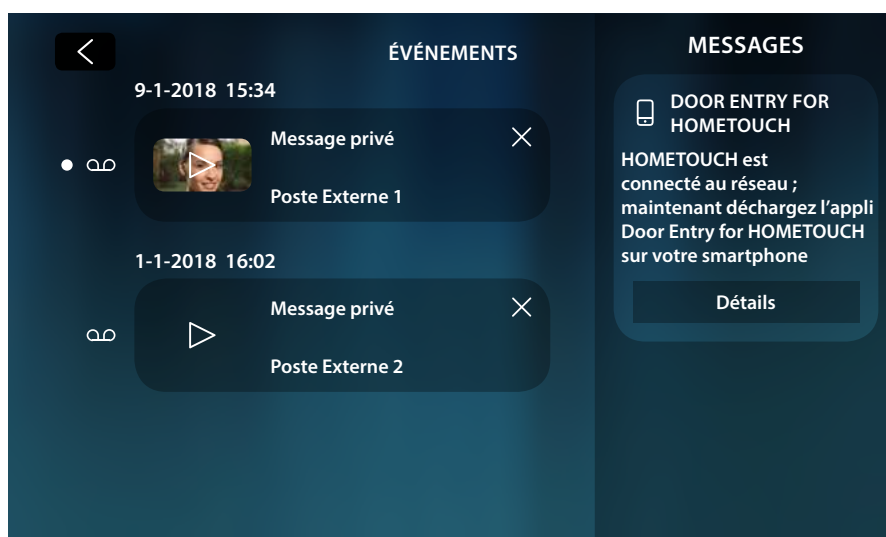

Le message de téléchargement de l'Appli reste visible tant que l'association avec le dispositif n'est pas effectuée.

Commandes

Dans la zone des favoris, s'ils ont été précédemment ajoutés, sont présents les objets du groupe commandes.

Ces objets permettent d'activer certains actionneurs (ex. : serrure, lumière jardin, etc.) présents sur l'installation.



Serrure : envoie une commande pour ouvrir une serrure de l'installation



Générique : envoie une commande pour allumer, par exemple, la lumière du jardin



Lum. escaliers : envoie une commande pour allumer la lumière des escaliers

Note : pour être ajoutés à la zone des favoris, les commandes doivent d'abord être configurées dans la section [réglages avancés/vidéophonie/commandes](#)

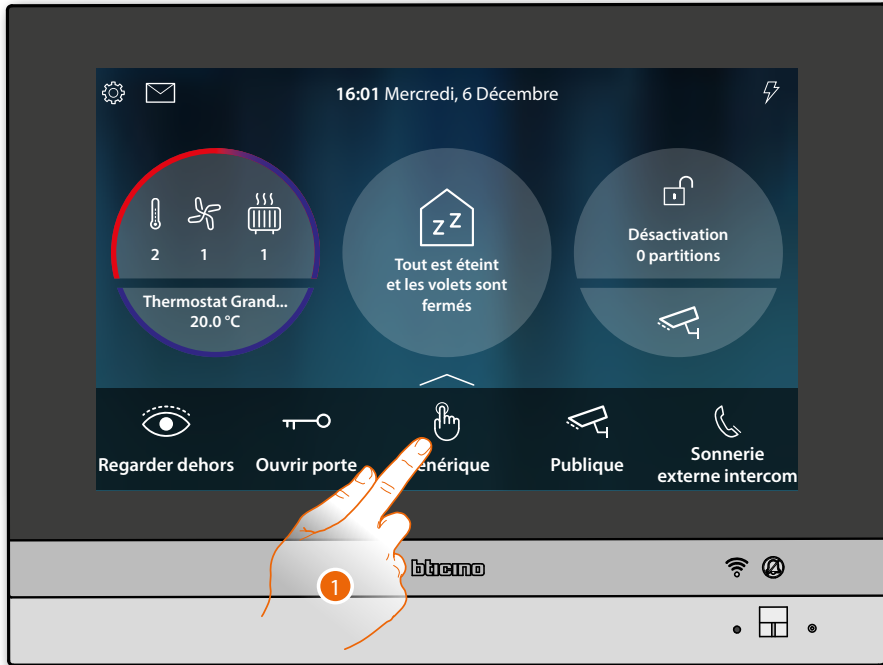

1. Toucher pour envoyer la commande

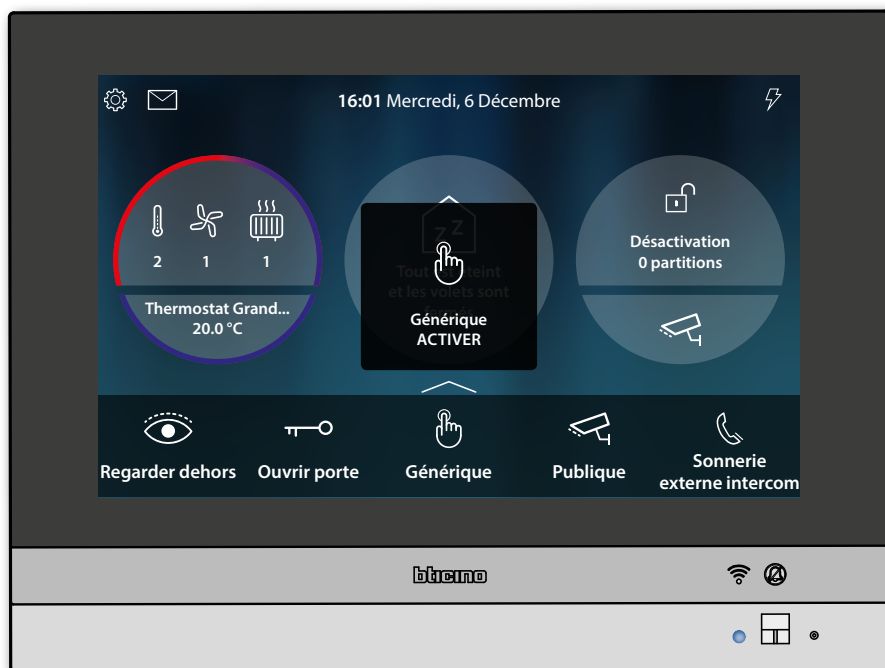

État voyant : bleu fixe (Serrure et Générique uniquement) et message indiquent que la commande a été exécutée.

Caméras

Dans la zone des favoris, s'ils ont été précédemment ajoutés, sont présents les objets du groupe caméras. Ces objets permettent de surveiller l'habitation en activant une des caméras :

- du système scs de vidéophonie (privée ou publique).
- de l'installation TVCC intégrée.
- du système NETATMO.

Après avoir activé une caméra, il est possible de « cycler » (visualiser en séquence) les autres caméras (à l'exception des caméras NETATMO) à condition qu'elles aient été correctement configurées de manière progressive.

Note : si un Poste Externe audio est présent sur l'installation, il est dans tous les cas visualisé dans la séquence mais il est uniquement possible d'ouvrir la source audio et la serrure

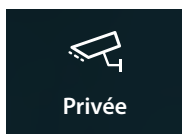

Privée : visualise les images provenant d'une caméra/Poste Externe installé(e) dans l'appartement

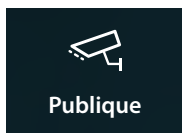

Publique : visualise les images provenant d'une caméra/Poste Externe installé(e) dans la zone immeuble et visible pour tous les résidents

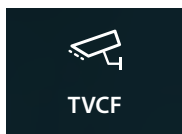

TVCF : visualise les images provenant d'une caméra d'une installation de vidéo surveillance avec système SCS de vidéophonie intégré, voir paragraphe [TVCF \(vidéo surveillance\)](#)

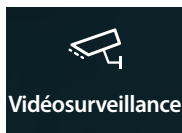

NETATMO : visualise les images provenant d'une caméra NETATMO installée dans une ou plusieurs habitations gérées par le même compte (voir paragraphe [vidéosurveillance](#))

Note : pour être ajoutés à la zone des favoris, les objets caméra doivent d'abord être configurés dans la section [réglages avancés/vidéophonie/caméras](#)



1. Toucher pour visualiser la caméra

Les icônes qui s'affichent et les fonctions disponibles correspondantes dépendent du type de dispositif connecté.

L'exemple montré est relatif à un Poste Externe audio/vidéo.

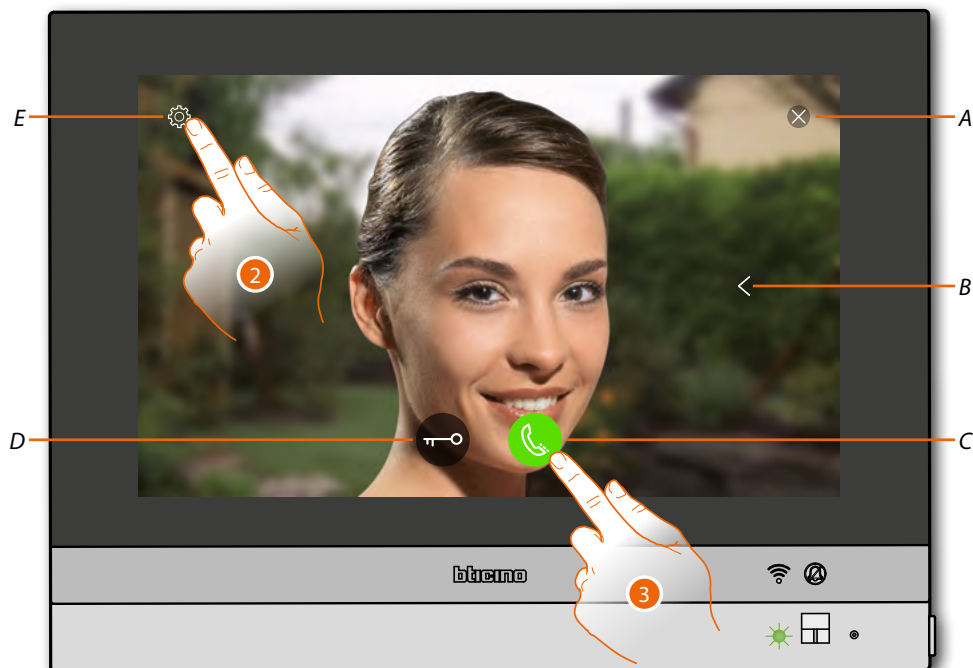

A Ferme la connexion

B Visualise en séquence les autres Postes Externes et/ou caméras (**cyclage**)

C Active la communication audio

D Ouvre serrure Poste Externe

E Réglage de l'image (fonction non disponible pour les caméras NETATMO).

État voyant : vert clignotant

2. Toucher si nécessaire pour **réglage les paramètres de l'image**

3. Toucher pour activer la communication audio avec le Poste Externe.

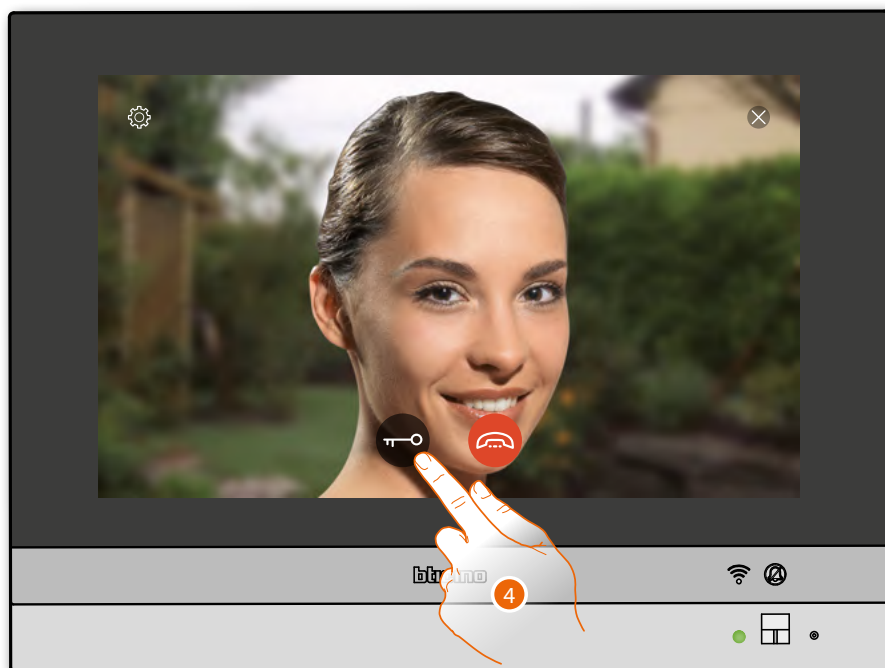

État voyant : vert fixe

4. Toucher pour activer la serrure du Poste Externe

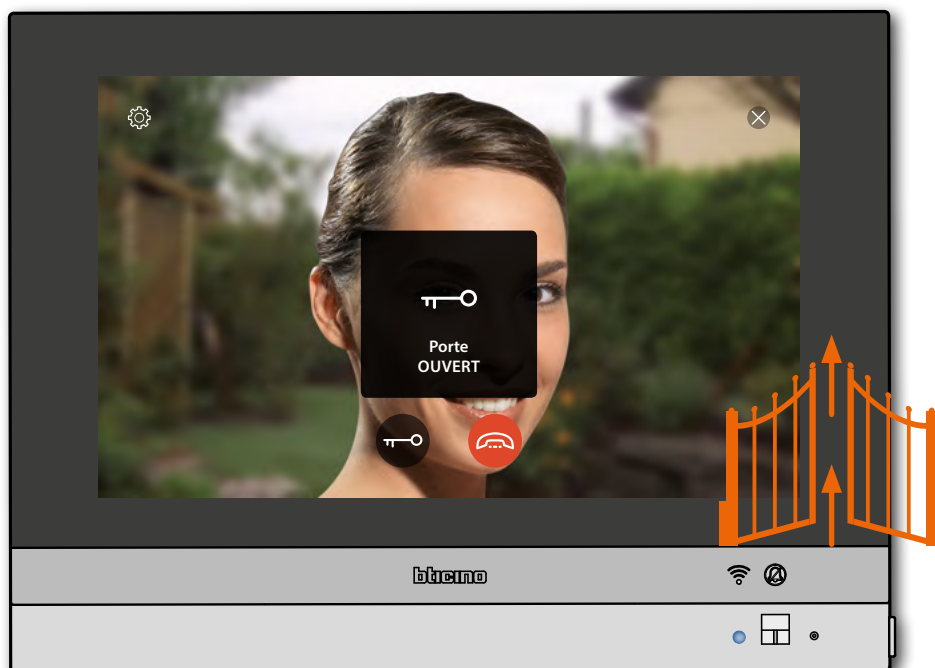

État voyant : bleu fixe et message indiquent que la serrure a été ouverte

Note : la serrure peut être ouverte y compris si l'on n'active pas la communication audio

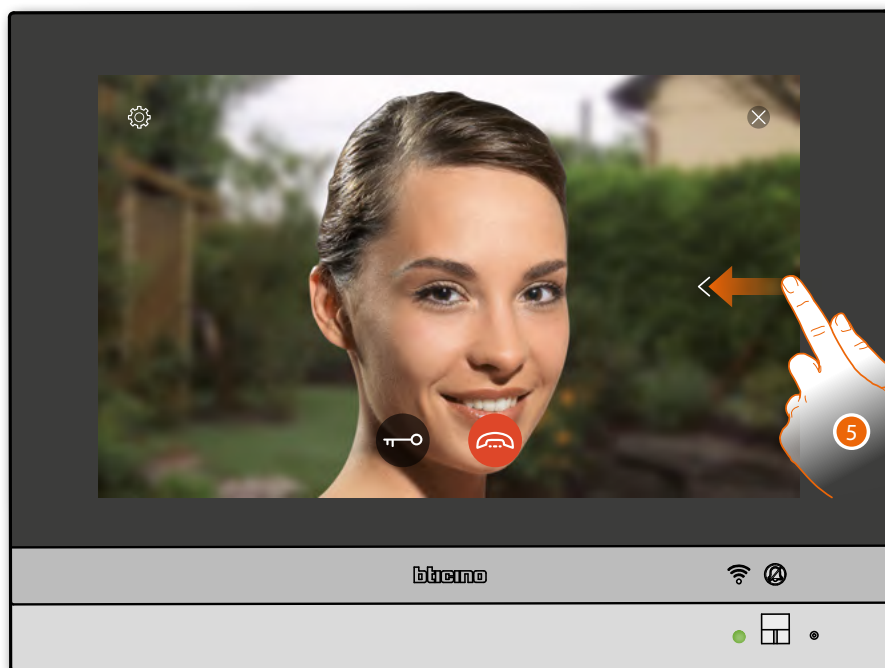

5. Toucher ou glisser pour passer à la visualisation d'une autre caméra (**cyclage**)

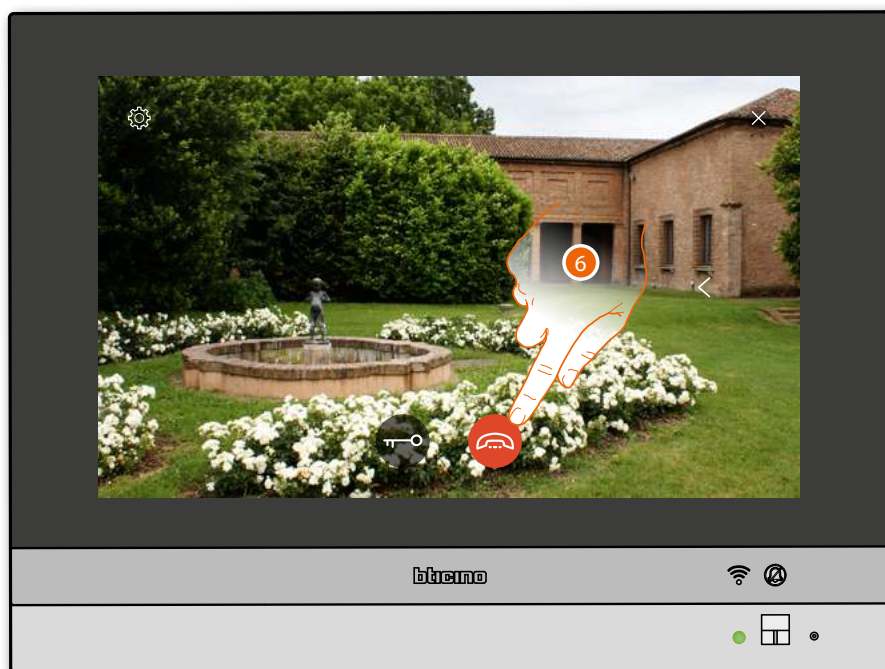

Note : les caméras NETATMO ne prévoient pas la fonction de cyclage, aussi, elles ne sont pas visualisées.

Note : la communication audio reste active y compris en passant à une autre caméra ; il est également possible de passer d'une caméra à l'autre sans activer l'audio.

6. Toucher pour mettre fin à la communication (audio et vidéo).

Intercom

Dans la zone des favoris, s'ils ont été précédemment ajoutés, sont présents les objets du groupe intercom.

Ces objets permettent de communiquer avec d'autres vidéophones/interphones installés dans l'habitation ou dans d'autres appartements.

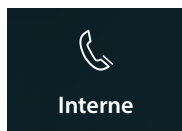

Interne : active la communication entre des pièces du même appartement

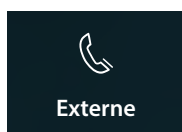

Externe : active la communication entre des pièces d'appartements différents

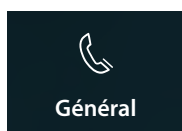

Général : active la communication avec tous les Postes Internes

Note : pour être ajoutés à la section des favoris, les objets intercom doivent d'abord être configurés dans la section [réglages avancés/vidéophonie/intercom](#)



1. Toucher pour activer l'intercom avec le Poste Interne voulu

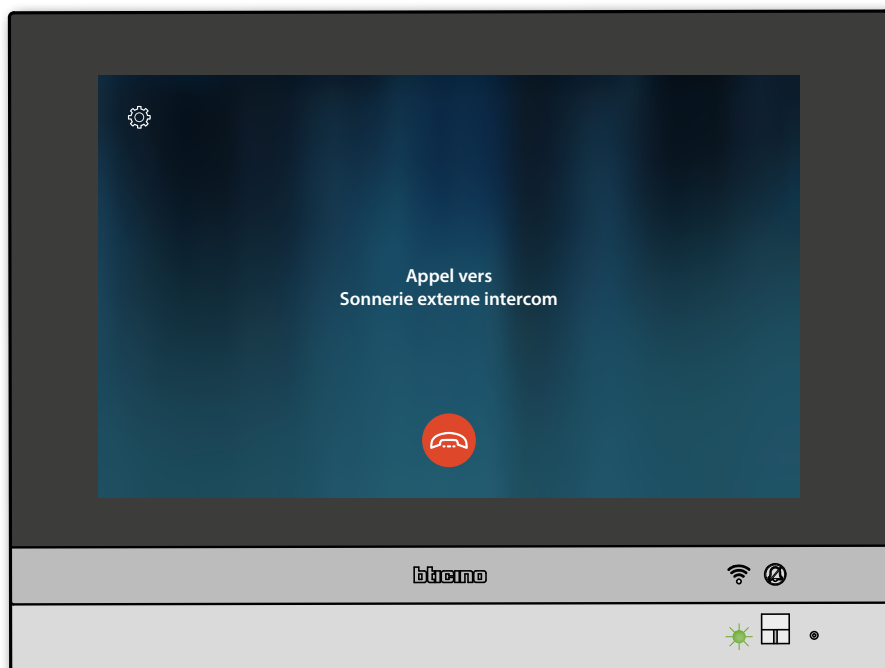

Le voyant passe au vert clignotant et l'écran visualise la page de communication avec le Poste Interne.

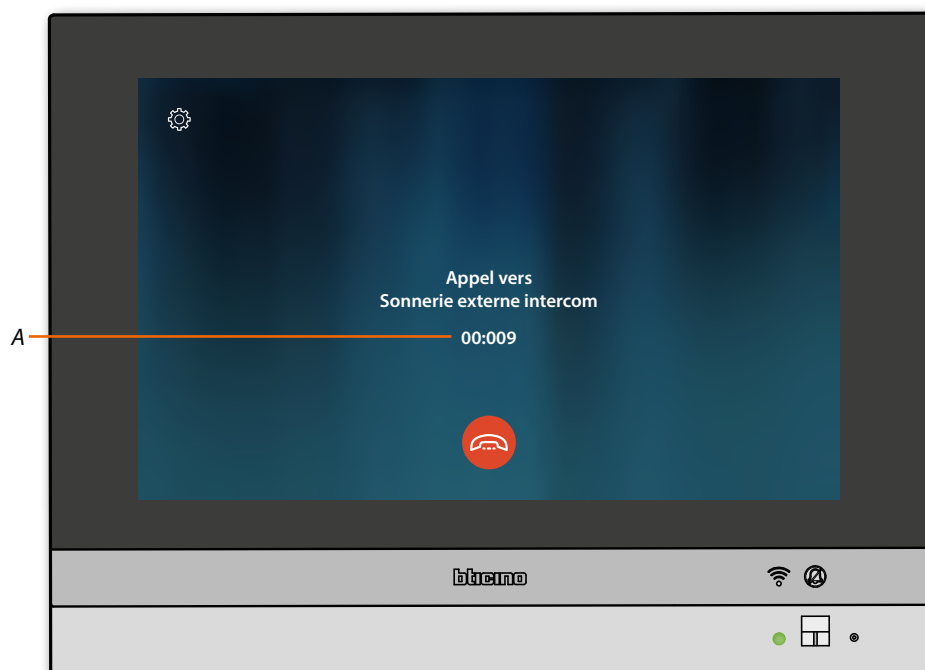

Quand l'appelé répond, la durée de l'appel s'affiche (A) et le voyant vert passe à l'état fixe.

Note : en cas de réception d'un appel provenant du Poste externe, alors que le dispositif est en modalité « intercom », le système respecte les priorités et coupe l'appel en cours.

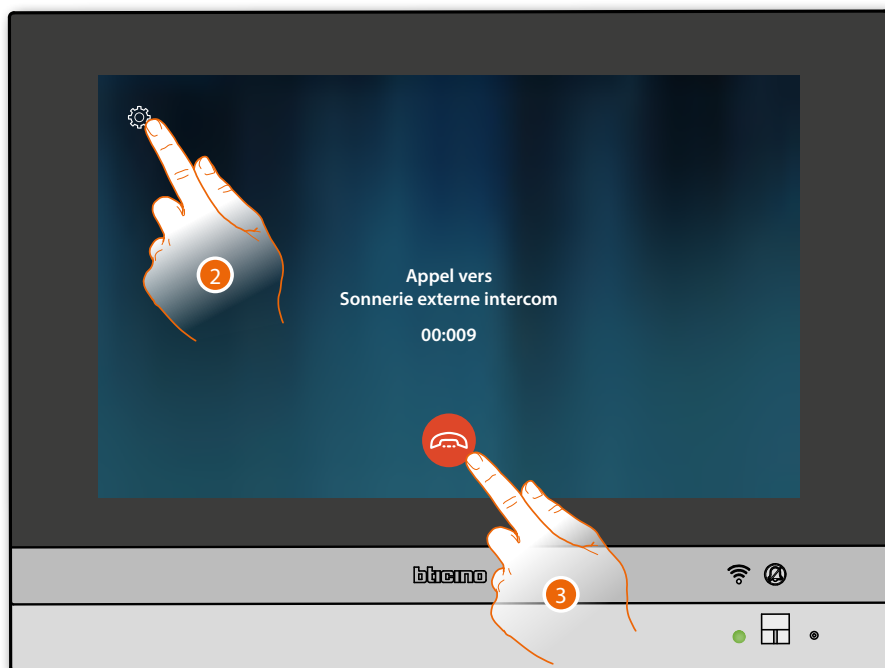

2. Si nécessaire, toucher pour ouvrir le panneau de réglage audio

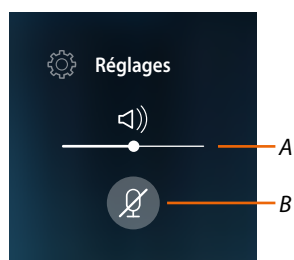

A Règle le volume

B Désactive le micro

3. Toucher pour terminer la communication

Utilisation des fonctions au moyen de l'appli Door Entry for HOMETOUCH

Introduction

Il est possible d'interagir avec le vidéophone HOMETOUCH à travers l'Appli gratuite Door Entry for HOMETOUCH.

Après d'être **enregistré** et s'être **authentifié**, il est nécessaire d'effectuer l'**association avec le dispositif** ; ensuite, il est possible d'utiliser les fonctions suivantes :

- répondre à un appel vidéophonique passé depuis les Postes Externes ;
- CALL HOME (appeler le vidéophone HOMETOUCH) ;
- visualiser les images provenant des postes externes ou des caméras ;
- ouvrir la serrure des Postes Externes ;
- d'activer des actionneurs génériques câblés sur l'installation ;
- mettre à jour le Firmware du HOMETOUCH.
- activer la fonction répondeur et visualiser les messages audio/vidéo enregistrés par le Poste Externe.



Pour télécharger l'Appli Door Entry for HOMETOUCH (pour les dispositifs iOS sur App Store et pour les dispositifs Android sur Play store), photographier le code QR avec le smartphone :

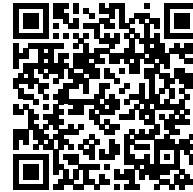
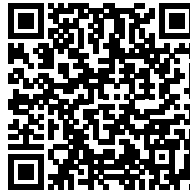

Le même code QR se trouve à la page [téléchargement Appli](#).

Note : pendant la phase d'installation, il pourrait être nécessaire d'autoriser certaines options pour continuer l'installation.

Enregistrement du compte

Pour pouvoir utiliser l'Appli Door Entry for HOMETOUCH et les fonctions d'interface du vidéophone HOMETOUCH, il est tout d'abord nécessaire de s'enregistrer.

Après avoir démarré l'Appli, procéder comme suit pour s'enregistrer : le compte créé est commun à toutes les Appli des dispositifs connectés Legrand/BTicino



A. Ouvrir la page des contacts d'assistance (avec les différentes coordonnées).

1. Toucher pour s'enregistrer et créer un compte
2. Saisir ses propres données
3. Toucher pour confirmer
4. Cocher pour accepter les conditions d'utilisation indiquées (obligatoire)
5. Toucher pour continuer

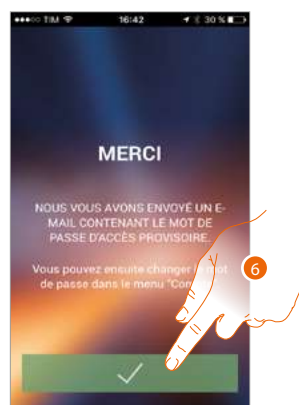

6. Toucher pour arrêter la procédure

Après avoir confirmé, le système envoie à l'adresse e-mail indiquée en phase d'enregistrement les données (mot de passe temporaire) à utiliser pour le premier accès

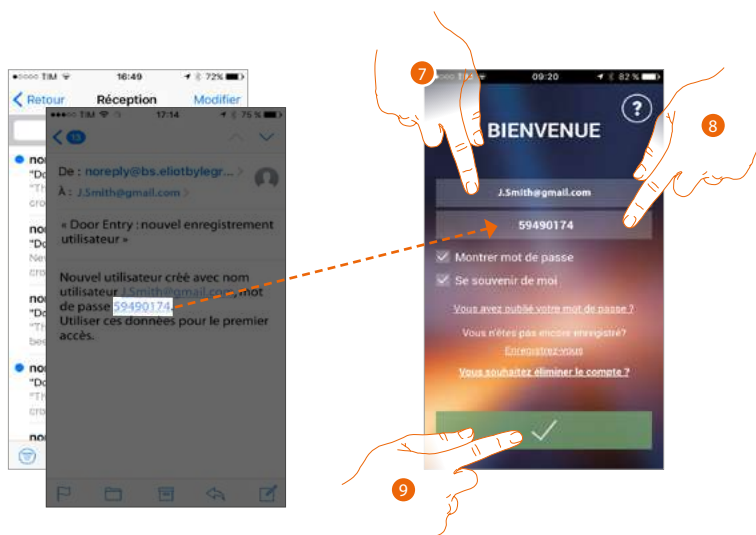

7. Saisir l'adresse e-mail

8. Saisir le mot de passe temporaire envoyé par e-mail

9. Toucher pour effectuer la connexion

Pour des raisons de sécurité, il est demandé de modifier le mot de passe temporaire pour le personnaliser



7. Pour des raisons de sécurité, composer un nouveau mot de passe ayant les caractéristiques suivantes :
 - longueur minimum 8 caractères;
 - doit contenir au moins une lettre et un chiffre;
 - le mot de passe doit être différent des 5 derniers utilisés.
8. Saisir à nouveau le mot de passe
9. Toucher pour confirmer, si la procédure réussit, un message e-mail de confirmation est envoyé

Ensuite le système visualise un guide pour aider à l'[association du vidéophone HOMETOUCH à l'Appli Door Entry for HOMETOUCH](#)

Note : dans le cas où le vidéophone HOMETOUCH serait déjà associé, pour ajouter un autre utilisateur autorisé à utiliser les mêmes fonctions, il est nécessaire de l'inviter en utilisant la [procédure prévue](#) à cet effet directement sur le smartphone.

Il est possible d'utiliser le même compte sur plusieurs smartphones simultanément.

Authentification

Après s'être enregistré sur le portail, il est possible de s'authentifier en indiquant adresse e-mail et mot de passe.



- A. Toucher pour lancer la procédure de récupération de mot de passe
 - B. Toucher pour créer un nouveau compte
 - C. Toucher pour lancer la procédure d'élimination du compte
L'élimination du compte est irréversible et vaut pour toutes les Appli des dispositifs connectés Legrand/BTicino
 - D. Cocher la case pour effectuer les accès suivants sans devoir procéder à l'authentification
 - E. Toucher pour rendre visible le mot de passe
1. Saisir adresse e-mail et mot de passe
 2. Toucher pour accéder

Note : au bout de trois tentatives d'accès non réussi (mot de passe erroné) en une heure, le système bloque le compte pendant 15 minutes.

Mot de passe oublié

En cas d'oubli du mot de passe :

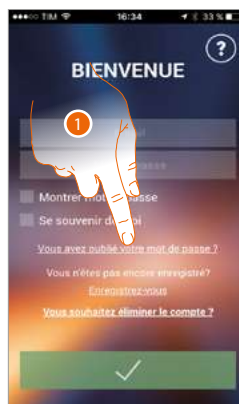

1. Toucher pour lancer la procédure de récupération de mot de passe



2. Saisir l'adresse e-mail liée au compte à laquelle le nouveau mot de passe sera envoyé
3. Toucher pour remettre à zéro le mot de passe et pour quitter la procédure

A ce stade le mot de passe du compte a été effacé et à l'adresse e-mail indiquée au point 2, un nouveau mot de passe a été envoyé pour accéder à Appli Door Entry for HOMETOUCH.

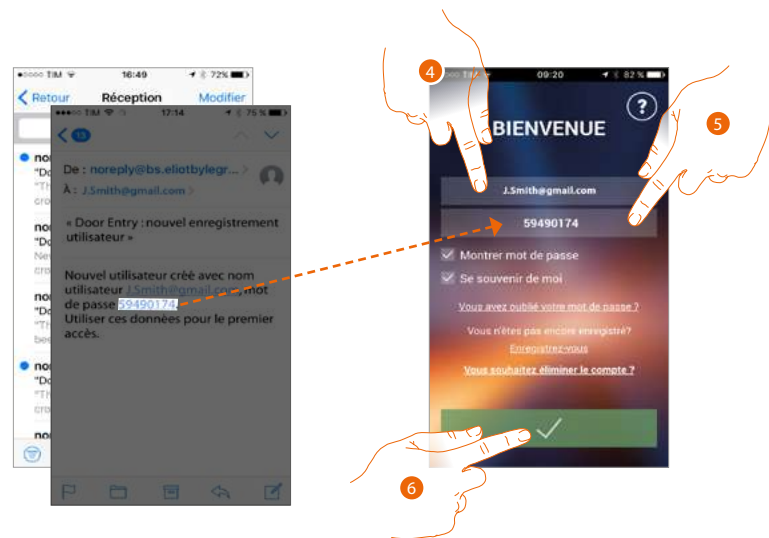

4. Saisir l'adresse e-mail
5. Saisir le mot de passe temporaire envoyé par e-mail
6. Toucher pour effectuer la connexion



7. Pour des raisons de sécurité, composer un nouveau mot de passe ayant les caractéristiques suivantes :
 - longueur minimum 8 caractères;
 - doit contenir au moins une lettre et un chiffre;
 - le mot de passe doit être différent des 5 derniers utilisés.
8. Saisir à nouveau le mot de passe
9. Toucher pour confirmer, si la procédure réussit, un message e-mail de confirmation est envoyé

Élimination du compte

Il est possible d'éliminer un compte en utilisant la procédure prévue à cet effet

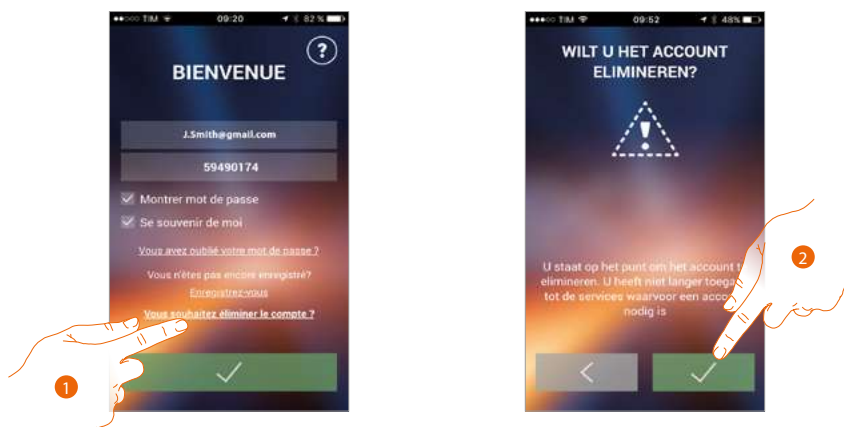

1. Toucher pour entamer la procédure
2. Toucher pour continuer



3. Saisir l'adresse e-mail et le mot de passe du compte à éliminer
4. Toucher pour confirmer (ne pas oublier qu'une fois la procédure terminée, le compte est définitivement éliminé)

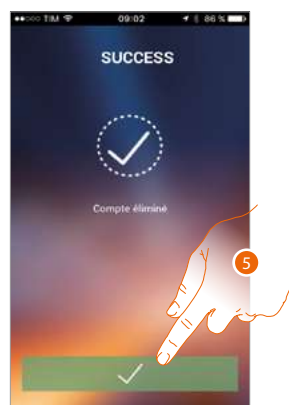

5. Toucher pour terminer

Note : le compte est commun à toutes les Applis des dispositifs connectés Legrand/BTicino ; aussi sa modification ou son élimination rend ensuite impossible l'accès aux dispositifs connectés

Association du dispositif

Après s'être enregistré et avoir effectué l'authentification pour la première fois (premier smartphone), un guide est visualisé qui permet en le suivant d'effectuer l'association du compte au vidéophone HOMETOUCH.

Note : le vidéophone HOMETOUCH doit être connecté au même réseau Wi-Fi que celui auquel est connecté le smartphone sur lequel l'Appli Door Entry for HOMETOUCH est installée.

Si elle réussit, cette opération est nécessaire uniquement lors du premier accès et permet d'activer la connexion entre les deux dispositifs.

Il est en outre possible d'inviter d'autres utilisateurs de telle sorte qu'ils puissent utiliser les fonctions connectées du vidéophone HOMETOUCH.

Pour effectuer l'association, il est tout d'abord nécessaire de **connecter HOMETOUCH à un réseau Wi-Fi**

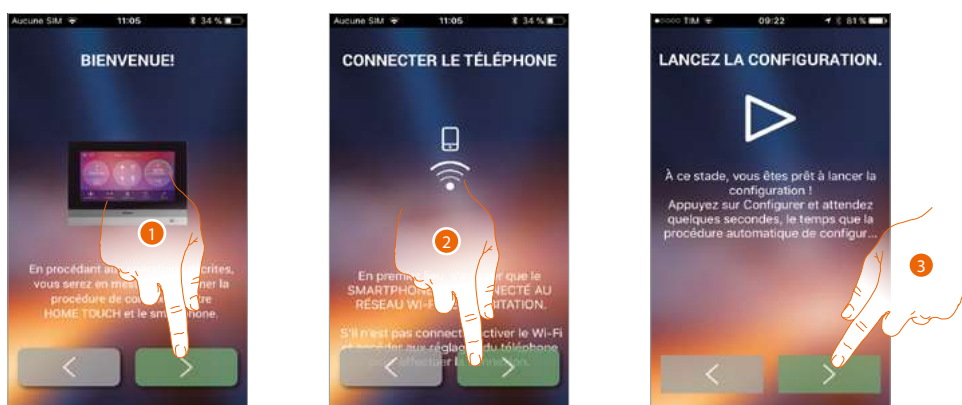

1. Toucher pour entamer la procédure de connexion entre HOMETOUCH et le smartphone.
2. S'assurer que le smartphone est connecté au réseau Wi-Fi de l'habitation et toucher pour continuer.
3. Toucher pour lancer la procédure.

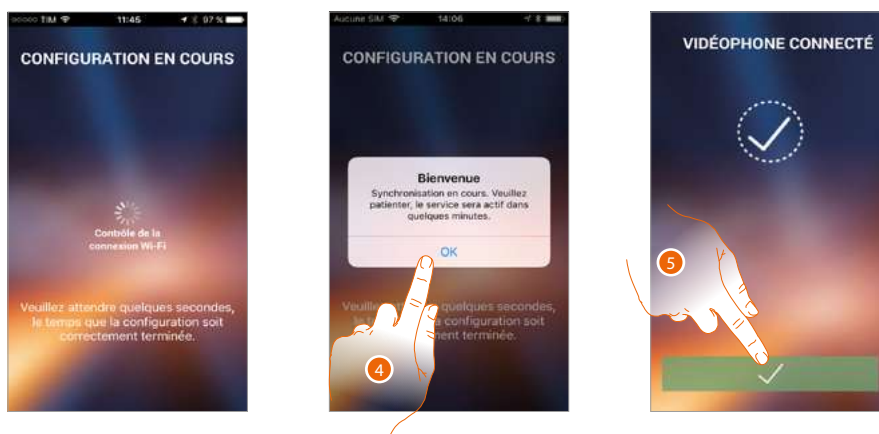

4. Toucher pour confirmer.
5. Toucher pour terminer la procédure et passer à la page d'accueil.

Dans le cas où il ne serait pas possible de trouver le vidéophone HOMETOUCH sur le réseau en modalité automatique, une page s'affiche qui permet de saisir manuellement l'adresse IP du vidéophone HOMETOUCH.



6. Saisir l'adresse IP du vidéophone HOMETOUCH.
7. Toucher pour lancer la procédure.

Page d'accueil

Après d'être **authentifié**, depuis la page ci-dessous, il est possible d'interagir avec le vidéophone HOMETOUCH et avec l'installation vidéophonique.

Il est en outre possible d'effectuer différents réglages à travers le menu déroulant prévu à cet effet.

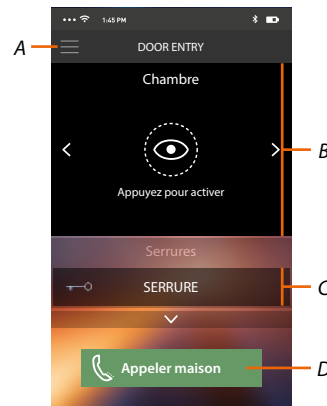

- A. Menu déroulant
- B. Sélection et visualisation des caméras ou Postes externes.
- C. Activation des serrures.
- D. Appel du vidéophone HOMETOUCH.

Note : Le fonctionnement de Appli Door Entry for HOMETOUCH alors que l'écran est éteint (background) peut être compromis par les applications installées sur le smartphone qui :

- optimisent l'utilisation de la batterie et les économies d'énergie;
- protègent le dispositif (antivirus ou programmes similaires).

Visualiser caméras ou Postes externes

Cette fonction permet de visualiser les caméras et les Postes externes configurés sur le vidéophone HOMETOUCH par un installateur de confiance.

Il est possible de visualiser les caméras NETATMO, si elles ont précédemment été associées dans la section Réglages/NETATMO security.

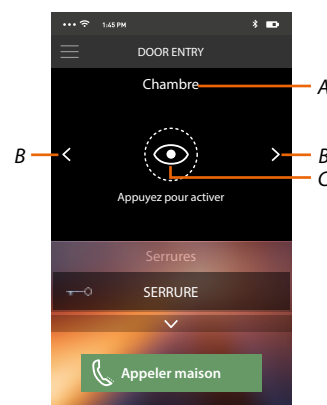

- A. Nom caméra ou Poste externe.
- B. Fait défiler les caméras ou les Postes externes.
- C. Visualise la caméra ou le Poste externe.

- Caméra NETATMO 
- Caméra 

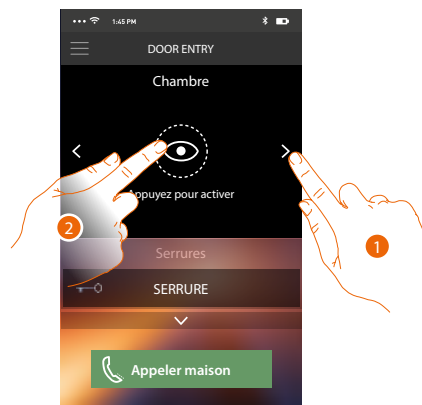

1. Sélectionne la caméra ou le Poste externe voulu.
2. Toucher pour le/la visualiser.

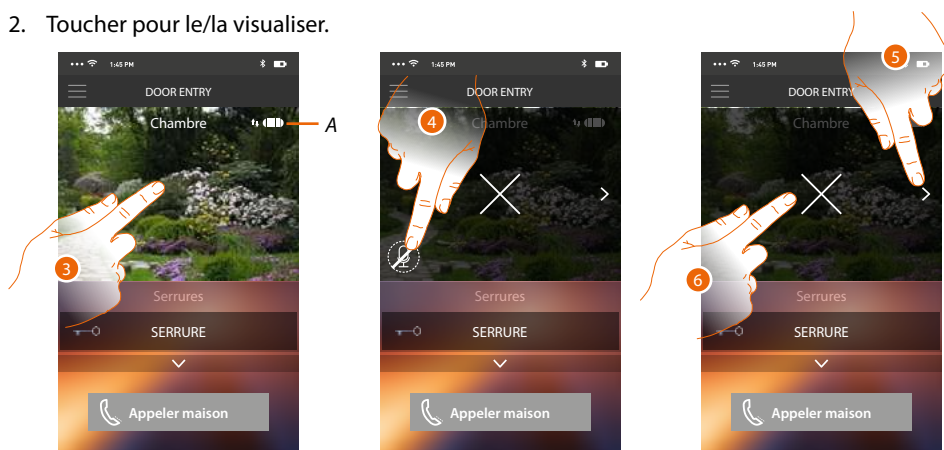

A. Indicateur de qualité d'appel : indique si les conditions nécessaires à la communication (Cloud, Wi-Fi et connexion 3G/4G) sont satisfaites.

- Bonne qualité
- Qualité moyenne
- Qualité médiocre

3. Toucher pour faire apparaître les touches de gestion
4. Toucher pour activer le micro et communiquer avec le Poste externe.
5. Toucher pour passer à la caméra suivante.

Note: les caméras NETATMO ne prévoient pas la fonction de cyclage, aussi, elles ne sont pas visualisées.

6. Toucher pour arrêter l'enregistrement.

En plaçant le smartphone à l'horizontale, il est possible d'activer la seule serrure du Poste externe visualisé.

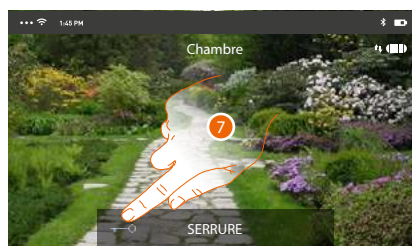

7. Glisser vers la droite pour activer la serrure.

Ouvrir serrures

Cette fonction permet d'ouvrir les serrures des Postes externes configurées sur le dispositif par un installateur de confiance.

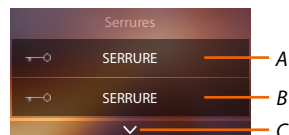

- A. Serrure Poste externe associé.
- B. Serrures.
- C. Visualise d'autres serrures si présentes.

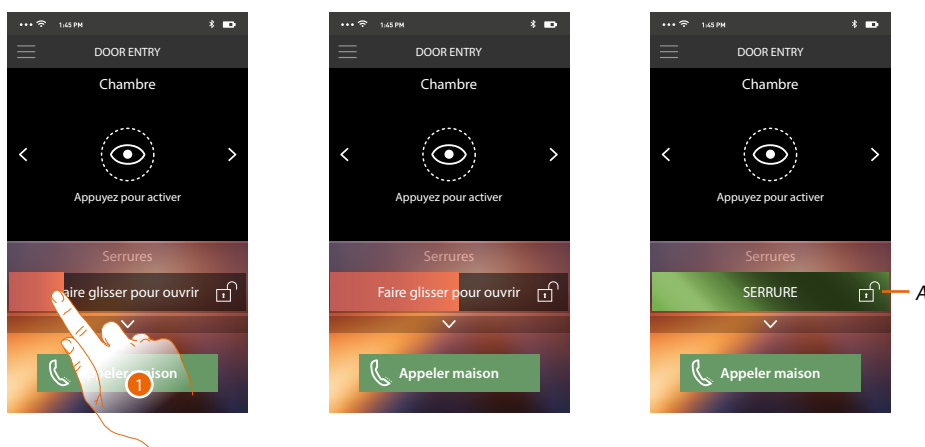

- A. Quand elle devient verte, la serrure est activée ; si elle reste rouge, cela indique que la commande n'a pas été correctement effectuée.

1. Glisser vers la droite pour activer la serrure.

Note : le nombre de serrures qu'il est possible de visualiser sur la Page d'accueil dépend des caractéristiques du Smartphone. Utiliser le menu déroulant pour visualiser toutes les serrures.

Recevoir un appel vidéophonique

Cette fonction permet de recevoir les appels provenant du Poste externe.

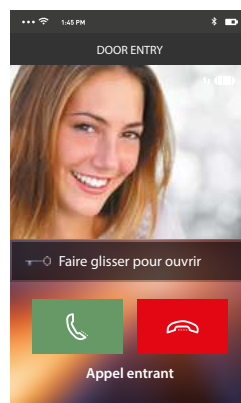

- Avec le smartphone en stand-by, en cas d'appel provenant du Poste externe :
- sur Android, s'affiche l'image correspondante avec les icônes de gestion de l'appel (*) ;
 - sur iOS, s'affiche la notification d'appel.
 - les deux systèmes reçoivent ensuite une notification push.

**les trois premiers smartphones qui reçoivent l'appel affichent directement l'image vidéo avant de répondre, en revanche les autres ne l'affichent qu'après avoir répondu.
La réponse d'un dispositif exclut tous les autres.*

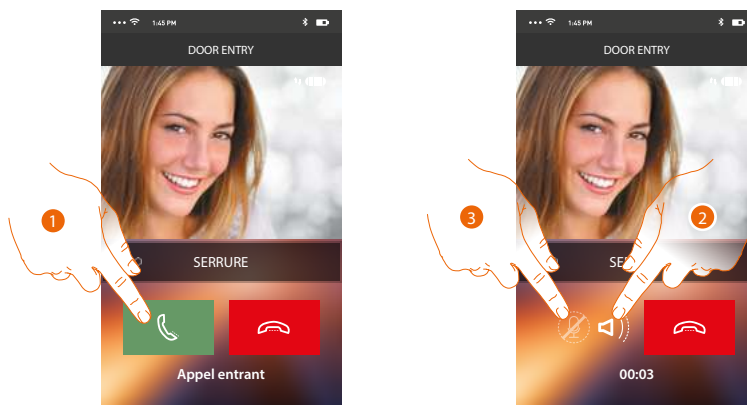

1. Toucher pour activer la source audio et répondre ; la source audio de l'appel est automatiquement diffusée en modalité mains libres.
2. Toucher pour passer de la modalité mains libres à la modalité téléphone.
3. Toucher éventuellement pour couper le micro.

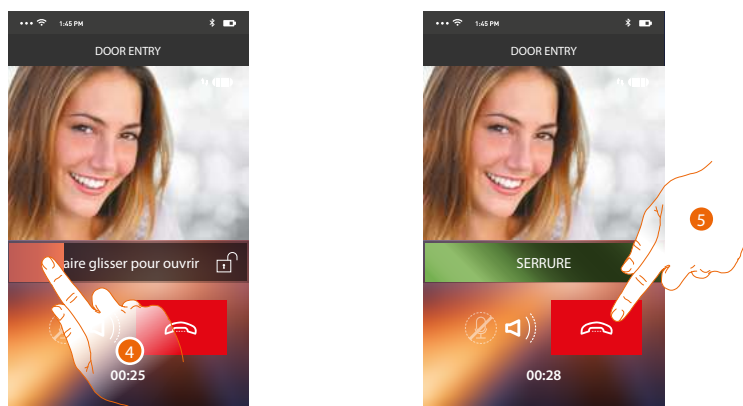

4. Il est en outre possible d'ouvrir la serrure du Poste externe dont provient l'appel, en glissant l'interrupteur ; quand elle devient verte, la serrure est activée ; si elle reste rouge, cela indique que la commande n'a pas été correctement effectuée.
5. Toucher pour terminer l'appel.

Dans le cas où une caméra NETATMO Welcome aurait été installée et que celle-ci aurait détectée une présence dans l'habitation, à travers la fonction de reconnaissance du visage, après réception d'un appel provenant du Poste externe où après avoir effectué un auto-allumage, l'application Door Entry for HOMETOUCH est en mesure d'indiquer si quelqu'un est présent ou non dans l'habitation, pouvant gérer l'appel reçu (fonction « A la maison » de l'application Security de NETATMO).

Note : cette fonction est disponible uniquement si le monitoring est actif sur l'application Security de NETATMO et si **l'activation des caméras NETATMO** a été effectuée sur le HOMETOUCH.



A. Visualisation image Poste externe

B. Nom des personnes détectées dans l'habitation par la caméra NETATMO Welcome

Note : dans le cas où la caméra détecterait la présence de personnes inconnues, le numéro correspondant est affiché.

L'application Door Entry for HOMETOUCH indique si quelqu'un est présent, en mesure de gérer l'appel reçu du Poste externe, en s'interfaçant avec la fonction « A la maison » de l'application Security de NETATMO.

Quand elle détecte un visage connu, la caméra NETATMO Welcome l'ajoute à la section « A la maison ».

Au bout d'une durée donnée (durée personnalisable de l'application Security de NETATMO) sans que la caméra n'ait détectée le visage, celui-ci est déplacé dans la section « Sorti ».

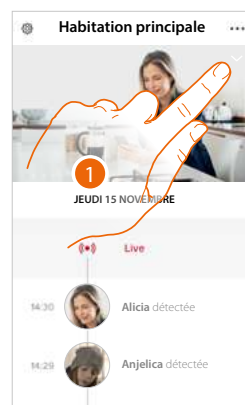

1. Toucher pour visualiser quelle personne est présente dans la section « A la maison ».

A. Personnes présentes dans la section « A la maison »

B. Section « A la maison »

C. Section « Sorti »

D. Indication de la durée écoulée depuis la dernière détection du visage

Quand elle détecte un visage, l'application Security de NETATMO, l'ajoute toujours à la section « A la maison ».

Dans le cas où au bout d'une certaine durée (min. 1 heure et max. 12 heures), la caméra ne détecterait plus le visage, ce dernier est automatiquement déplacé dans la section « Sorti ».

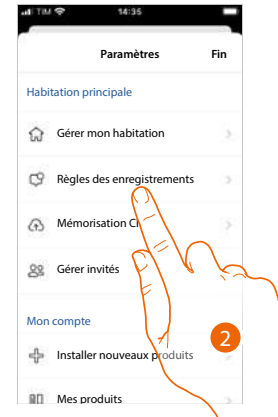

1. Toucher pour ouvrir le menu des réglages.
2. Toucher pour définir les règles des enregistrements

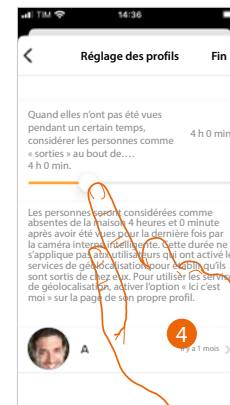
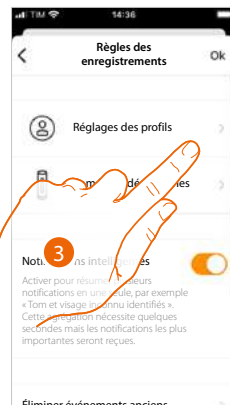

3. Toucher pour établir les règles des profils
4. Toucher pour personnaliser la durée au terme de laquelle le visage est déplacé dans la section « Sorti ».

Il est également possible de déplacer manuellement un visage de la section « Sorti » à la section « A la maison ».

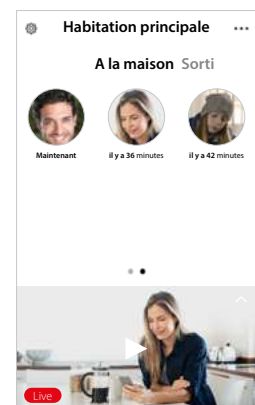
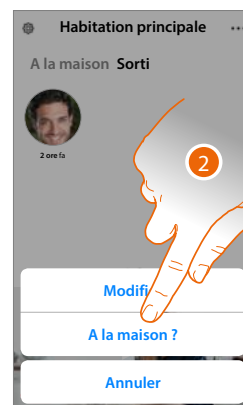
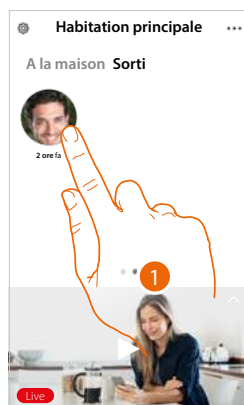

1. Toucher et maintenir la pression sur le visage de la personne à déplacer dans la section « A la maison ».
2. Toucher pour le déplacer dans la section « A la maison ».

Appeler maison : Appeler le vidéophone HOMETOUCH

Cette fonction permet de communiquer avec le vidéophone HOMETOUCH.

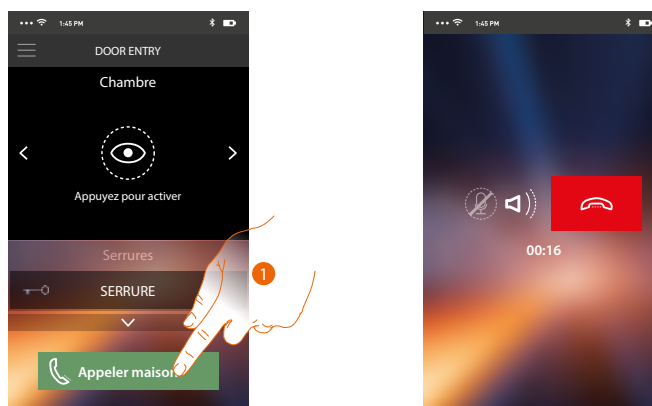

1. Toucher pour appeler le vidéophone HOMETOUCH.

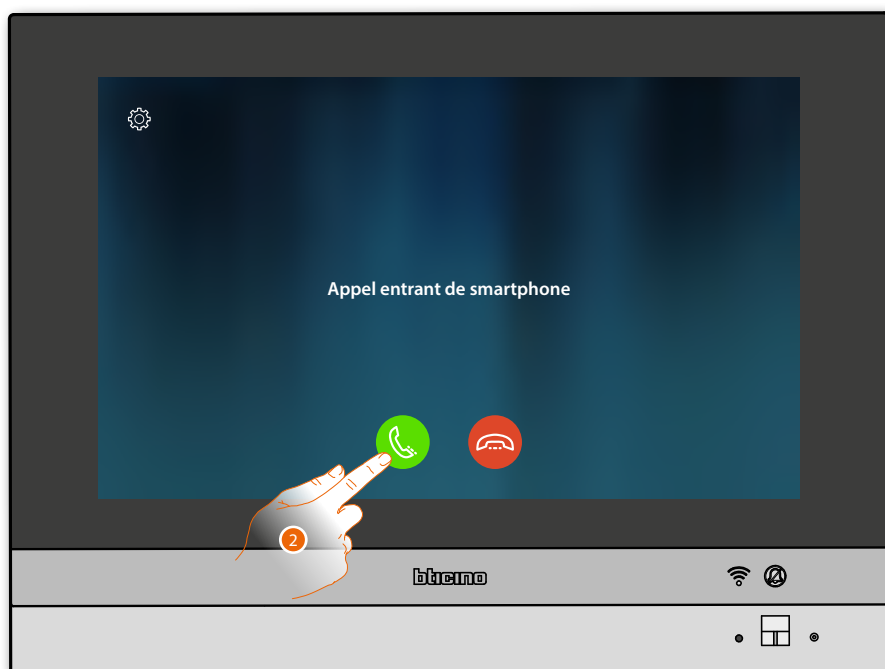

2. Quand l'appelé répond depuis le vidéophone HOMETOUCH, la communication audio est activée.



La communication est automatiquement diffusée en modalité mains libres.

3. Toucher pour passer de la modalité mains libres à la modalité téléphone.
4. Toucher pour couper le micro.
5. Toucher pour terminer l'appel.

Menu

A travers ce menu déroulant, il est possible de visualiser les messages du répondeur, d'envoyer des commandes, de gérer les utilisateurs associés, d'effectuer la mise à jour du firmware du HOMETOUCH, de modifier les données du compte et de visualiser des informations sur l'application.

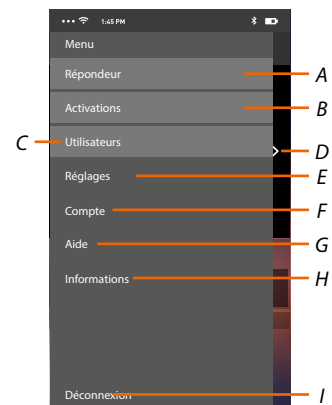
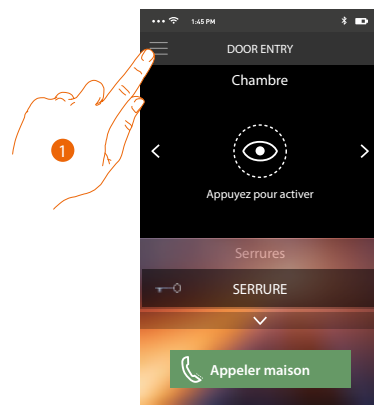

1. Toucher pour ouvrir le menu déroulant.
- A. Ouvre la section Répondeur.
- B. Ouvre la section Activations.
- C. Ouvre la section Utilisateurs.
- D. Ouvre la section Réglages.
- E. Ferme le menu déroulant.
- F. Ouvre la section Compte.
- G. Ouvre la page des contacts d'assistance.
- H. Ouvre une page contenant quelques informations sur l'Appli (version et autres informations).
- I. Effectue la déconnexion.

Répondeur

Dans cette section, il est possible d'activer la fonction répondeur pour enregistrer un appel audio/ vidéo sur le poste externe.

Il est également possible de visualiser les messages enregistrés.

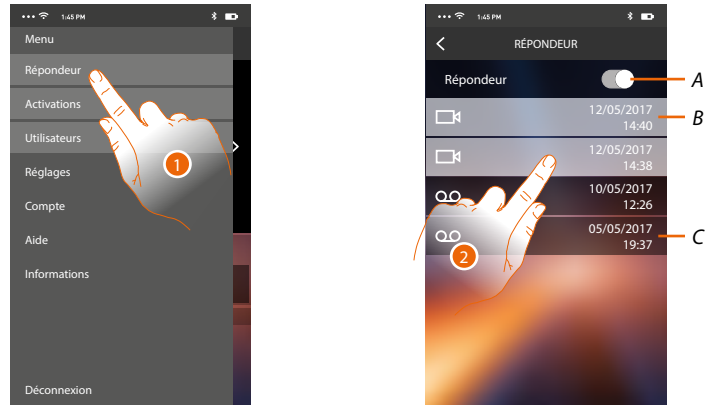

1. Toucher pour ouvrir la section Répondeur.
- A. Activer/désactiver le Répondeur.
- B. Message vidéo non lu.
- C. Message audio.
2. Toucher pour visualiser le message enregistré.

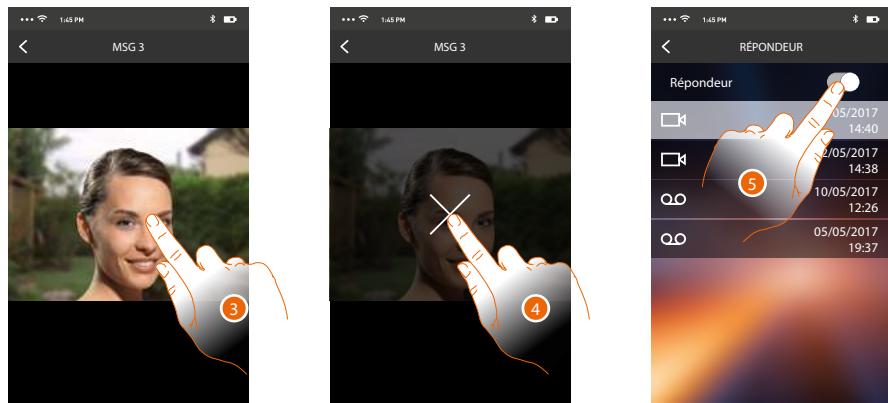

Le message est automatiquement reproduit.

3. Toucher pour faire apparaître la touche pour arrêter la reproduction.
4. Toucher pour terminer la reproduction.
5. Toucher pour désactiver la fonction Répondeur.

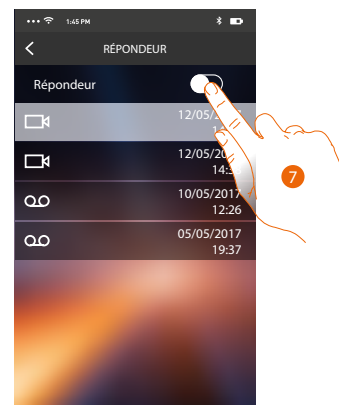
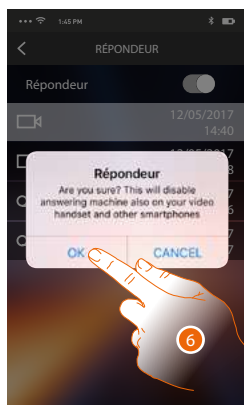

6. Toucher pour confirmer.

Attention : en confirmant l'opération, la fonction Répondeur est désactivée également sur le vidéophone HOMETOUCH et sur tous les smartphones associés

7. La fonction Répondeur est à ce stade désactivée.

Activations

Dans cette section, il est possible d'activer certains actionneurs (ex. : serrure, lumière jardin, etc.) présents sur l'installation. Les activations disponibles sont celles présentes dans la section [réglages avancés/vidéophonie/commandes](#) de l'HOMETOUCH.

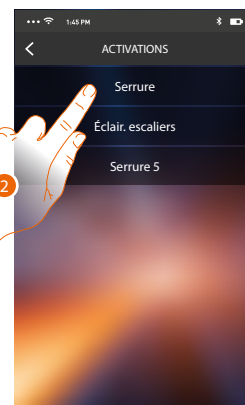
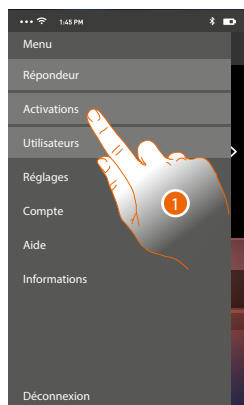

1. Toucher pour ouvrir la section Activations
2. Toucher pour activer la serrure.

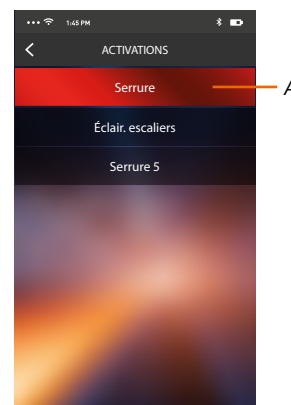
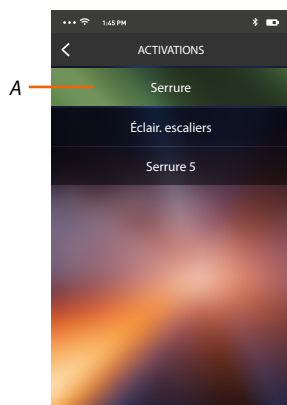

- A. *Si la touche se colore de vert, l'activation a réussi ; en revanche si elle se colore de rouge, cela indique la présence d'un problème et que l'activation n'a pas réussi.*

Utilisateurs

Dans cette section, il est possible de dissocier l'utilisateur et de déconnecter les smartphones qui lui sont connectés.

Il est en outre possible d'inviter d'autres utilisateurs et d'associer leur compte au vidéophone HOMETOUCH ; de la sorte, ils pourront utiliser les fonctions connectées du vidéophone HOMETOUCH.

Une fois que l'utilisateur invité s'est enregistré sur le portail et s'est connecté, il s'affiche dans la liste dans la liste avec les smartphones qui lui sont connectés.

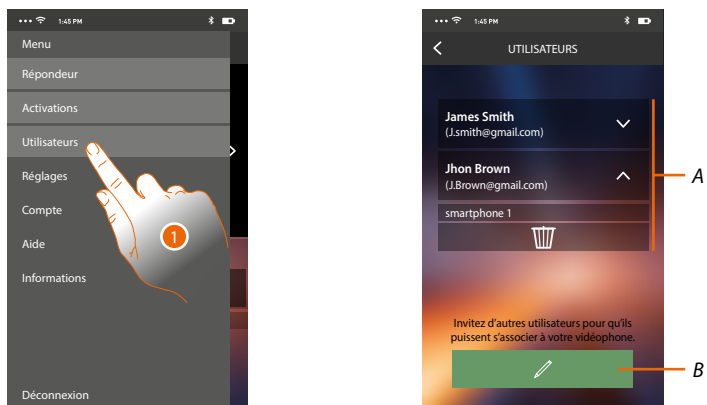

1. Toucher pour ouvrir la section utilisateurs.

A. Utilisateurs associés

B. Lance la procédure.

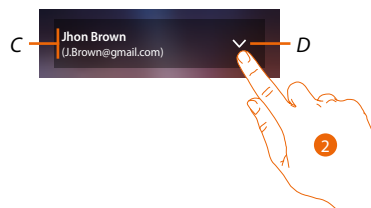

C. Nom et adresse e-mail de connexion.

D. Ouvre la liste des smartphones connectés à l'utilisateur.

2. Toucher pour visualiser les smartphones connectés à l'utilisateur.

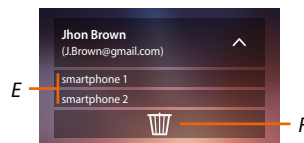

E. Smartphones connecté.

F. Dissocie l'utilisateur et, conséquemment, déconnecte tous les smartphones connectés.

Il est possible de déconnecter un seul smartphone du vidéophone HOMETOUCH sur la page [Comptes associés](#).

Note : Pour associer à nouveau l'utilisateur, il est nécessaire de se faire **inviter** par un autre utilisateur ou, en l'absence d'autres utilisateurs, d'effectuer à nouveau la procédure **d'association**.

Inviter un utilisateur

Cette procédure permet d'inviter d'autres utilisateurs pour leur permettre d'utiliser les fonctions du vidéophone HOMETOUCH ; de la sorte, il leur est possible d'utiliser les fonctions connectées du vidéophone HOMETOUCH.

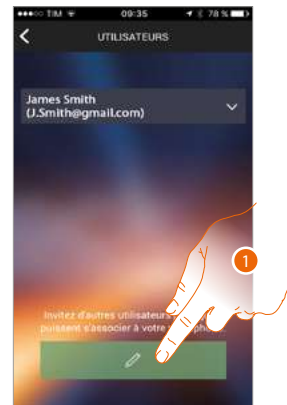

1. Toucher pour inviter un autre utilisateur.

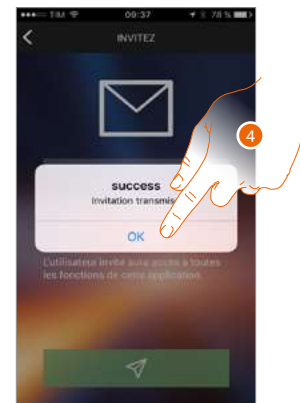
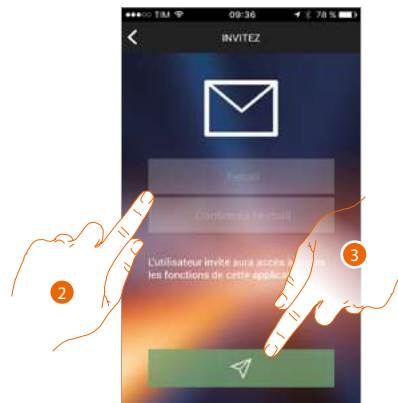

2. Saisir l'adresse e-mail de l'utilisateur à associer et la confirmer.
3. Toucher pour confirmer l'invitation.
4. Toucher pour confirmer.

Note : l'utilisateur invité peut intervenir sur l'installation et utiliser les fonctions connectées du vidéophone HOMETOUCH.

L'utilisateur invité reçoit un message e-mail l'invitant à contrôler son installation et à s'enregistrer en suivant la procédure prévue à cet effet, il doit ensuite :

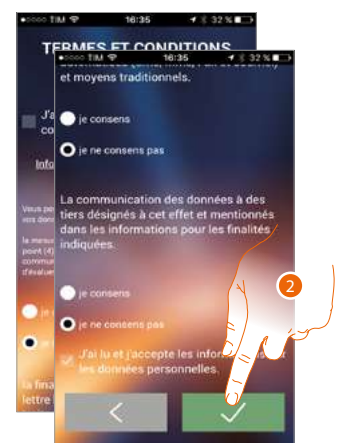
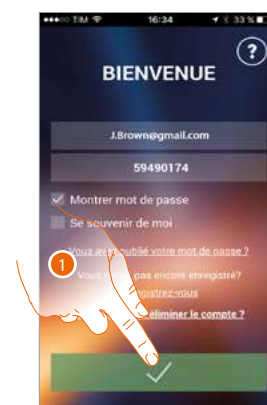

1. S'authentifier.
2. Accepter les conditions d'utilisation indiquées (obligatoire).

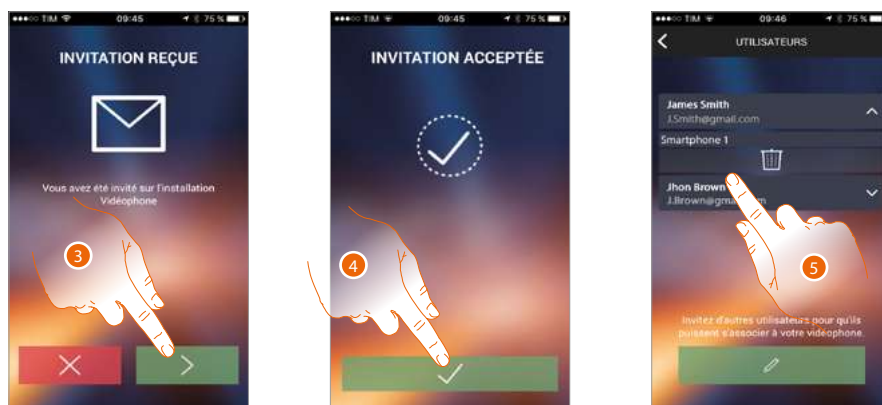

3. Saisir l'adresse e-mail de l'utilisateur à associer et la confirmer.
4. Continuer.
5. Ensuite, il figure dans la liste des comptes associés.

Réglages

Dans cette section, il est possible d'effectuer la mise à jour du firmware du vidéophone HOMETOUCH et le changement du vidéophone. Cette fonction permet de remplacer le dispositif défectueux par un neuf.

Toutes les configurations sont récupérées, sauf la connexion du dispositif au réseau Wi-Fi qui doit être effectuée avant l'association avec l'Appli.

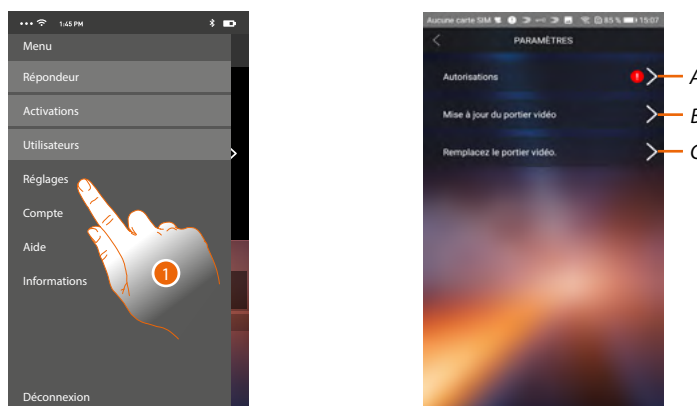

1. Toucher pour ouvrir la section réglages.
 - A. (uniquement pour les systèmes Android®) ouvre la section relative aux autorisations. L'icône est visible uniquement dans le cas où certaines autorisations nécessaires au fonctionnement optimal de l'appli Door Entry for HOMETOUCH auraient été refusées en phase d'installation.
 - B. Exécute la procédure de mise à jour du firmware du HOMETOUCH.
 - C. Exécute la procédure à utiliser en cas de changement du vidéophone HOMETOUCH.

Autorisations (Uniquement pour les logiciels d'exploitation Android®)

Dans cette section, il est possible de gérer (refuser ou permettre) certaines autorisations nécessaires au fonctionnement optimal de l'appli Entry for HOMETOUCH.

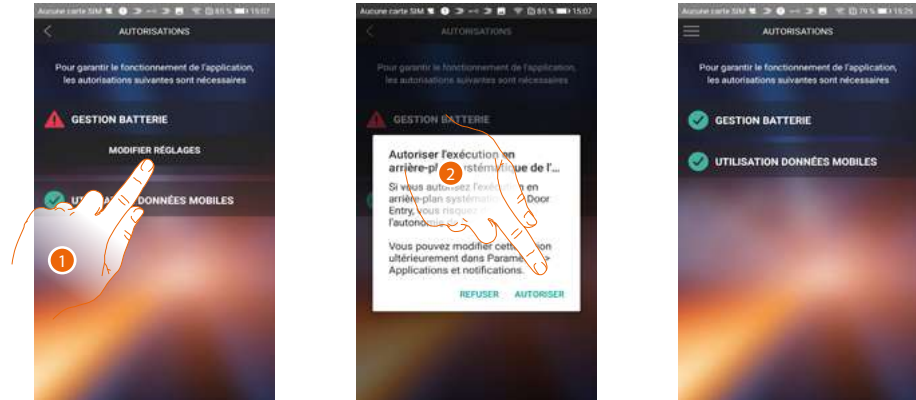

1. Toucher pour gérer les autorisations.
2. Toucher pour permettre dans tous les cas d'exécuter l'appli en background.

Note : l'exécution de l'appli Door Entry for HOMETOUCH en background peut réduire l'autonomie de la batterie.

Mise à jour firmware du vidéophone HOMETOUCH (uniquement à travers une connexion au même réseau Wi-Fi que le vidéophone HOMETOUCH)

Quand un nouveau firmware est disponible, une notification est envoyée sur le smartphone ; différemment, en accédant à tout moment à cette section, il est possible d'effectuer la mise à jour du firmware du vidéophone HOMETOUCH.

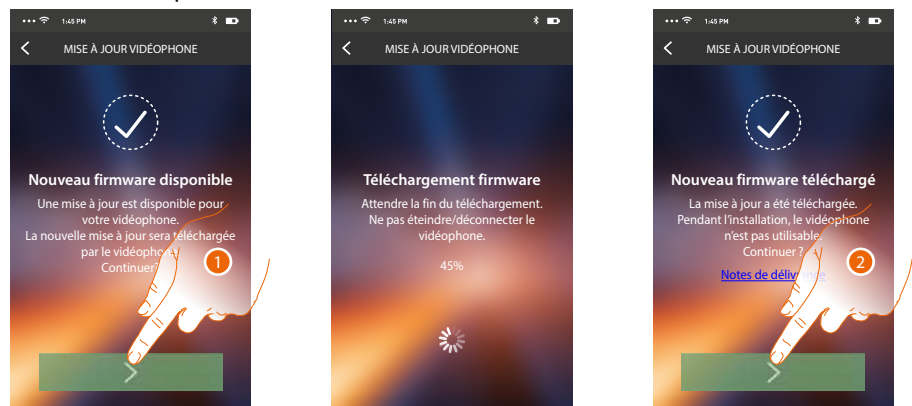

En accédant à cette section, si une mise à jour est disponible, une touche s'affiche pour la télécharger ; différemment, s'affiche la version actuellement présente sur le vidéophone HOMETOUCH.

1. Toucher pour télécharger la mise à jour.
2. Toucher pour l'installer.

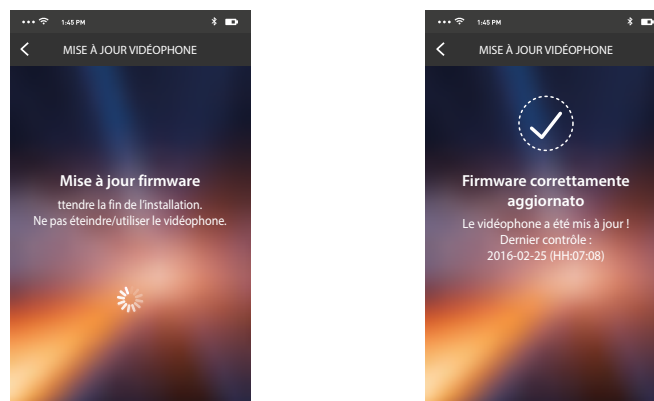

Au terme de l'installation, il est possible de visualiser la version du firmware installée sur le vidéophone HOMETOUCH.

Remplacement du vidéophone HOMETOUCH

Pour remplacer au besoin le vidéophone HOMETOUCH de l'installation, il est nécessaire d'utiliser cette procédure.

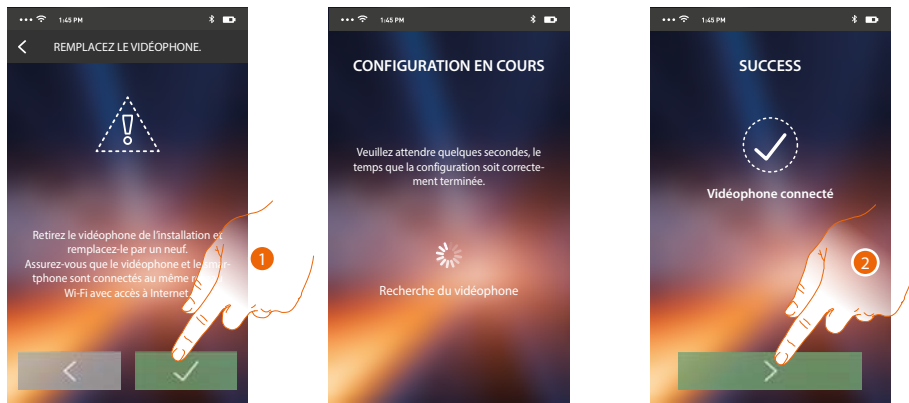

En accédant à cette section, une page d'avis s'affiche.

1. Retirer le vidéophone HOMETOUCH à changer et brancher le neuf, puis appuyer sur Continuer.
2. Toucher pour arrêter la procédure.

Note : cette procédure permet de récupérer tous les réglages présents sur le vidéophone HOMETOUCH remplacé, exception faite de la connexion au réseau Wi-Fi.

Compte

Le compte est commun à toutes les Appli des dispositifs connectés Legrand/BTicino.

Dans cette section, il est possible de visualiser des informations sur son propre compte et/ou de l'éliminer.

Il est également possible de modifier le mot de passe d'authentification.

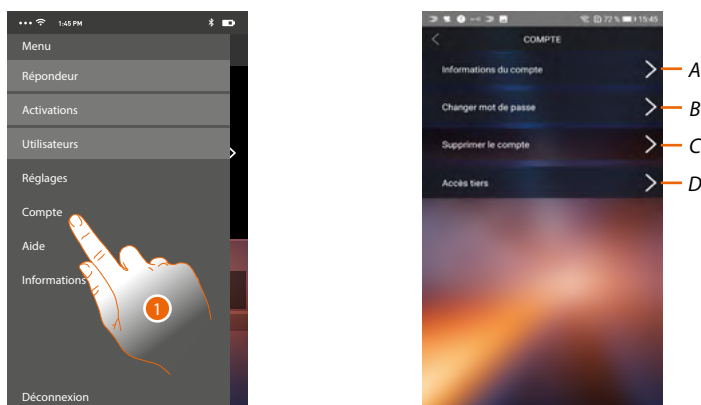

1. Toucher pour gérer le compte.
 - A. Visualise et modifie les **données** du compte.
 - B. Modifie le **mot de passe** du compte.
 - C. Activer le compte pour la gestion de tiers.
 - D. **Élimine** le compte.

Informations compte

Dans cette section, il est possible de modifier les données de son propre compte et de visualiser les conditions d'utilisation..

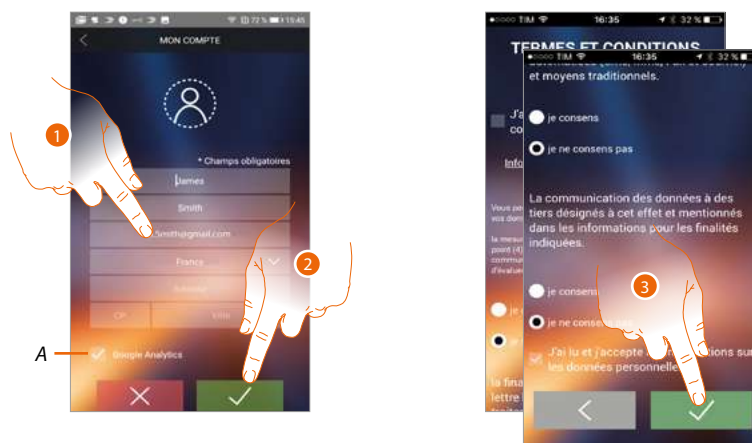

- A. Permettre ou non l'envoi des données à Google Analytics.
2. Modifie les données
3. Toucher pour confirmer.
4. Accepter les conditions d'utilisation indiquées (obligatoire).

Changer mot de passe

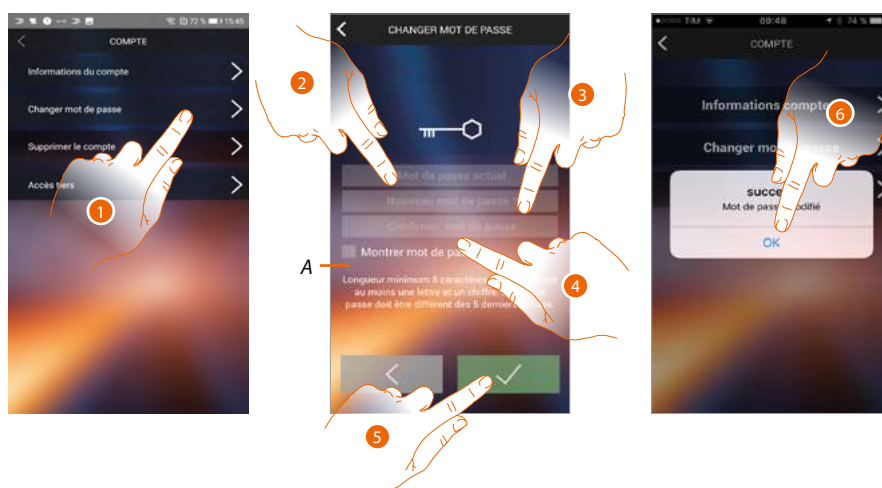

1. Toucher pour modifier le mot de passe.
- A. Visualise le mot de passe en clair
2. Saisir le mot de passe actuel
3. Saisir le nouveau mot de passe.
4. Confirmer le nouveau mot de passe.
5. Toucher pour confirmer.
6. Toucher pour arrêter la procédure.

Éliminer compte

Dans cette section, il est possible d'éliminer définitivement son propre compte.

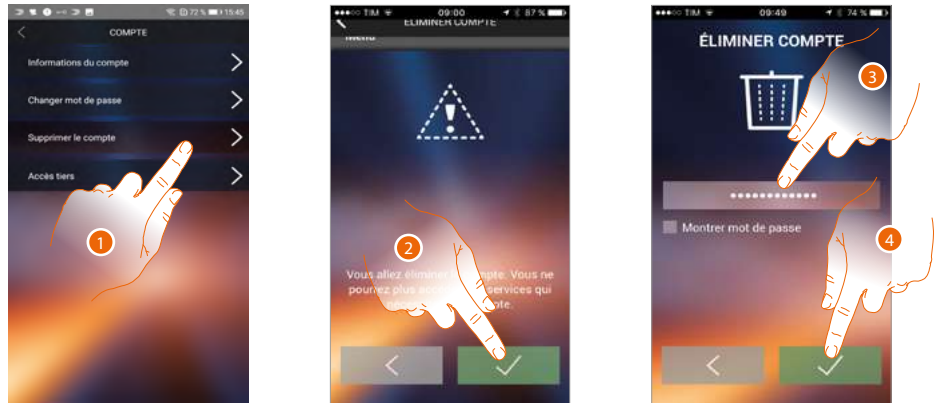

1. Toucher pour lancer la procédure d'élimination du compte.
2. Toucher pour continuer.
3. Saisir le mot de passe d'authentification.
4. Élimine le compte.

Note : en éliminant le compte, il n'est plus possible d'utiliser les fonctions de l'Appli ; pour les utiliser à nouveau, il est nécessaire d'effectuer un nouvel **enregistrement**.

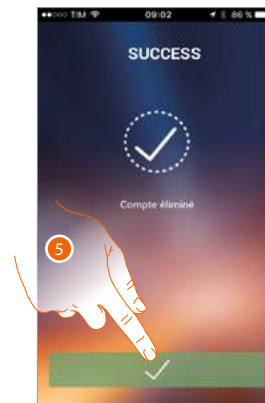

5. Toucher pour arrêter la procédure.

Accès de tiers

Dans cette section, il est possible de d'activer tous les dispositifs qui utilisent le compte de l'utilisateur, de telle sorte qu'ils puissent être gérés par une appli de tiers. A cet effet, est prévu l'accès ou l'inscription au service WORKS WITH LEGRAND.

WORKS WITH LEGRAND, un programme pour l'innovation des espaces de vie et de travail.

Il s'agit d'une plate-forme ouverte inter-opérationnelle, partie stratégique d'Eliot, l'innovant programme de Legrand conçu pour accélérer l'intégration des dispositifs liés à son offre.

Elle est comptable avec les principaux opérateurs internationaux du domaine de l'IoT (Internet of Things) et permet de se connecter à l'écosystème Legrand de multiples façons.

WORKS WITH LEGRAND abat les frontières et, grâce à d'importants partenariats, permet aux petits et grands développeurs et aux tiers d'interagir avec l'offre de Legrand et d'intégrer les produits à ses propres systèmes et services.

<https://developer.legrand.com/>

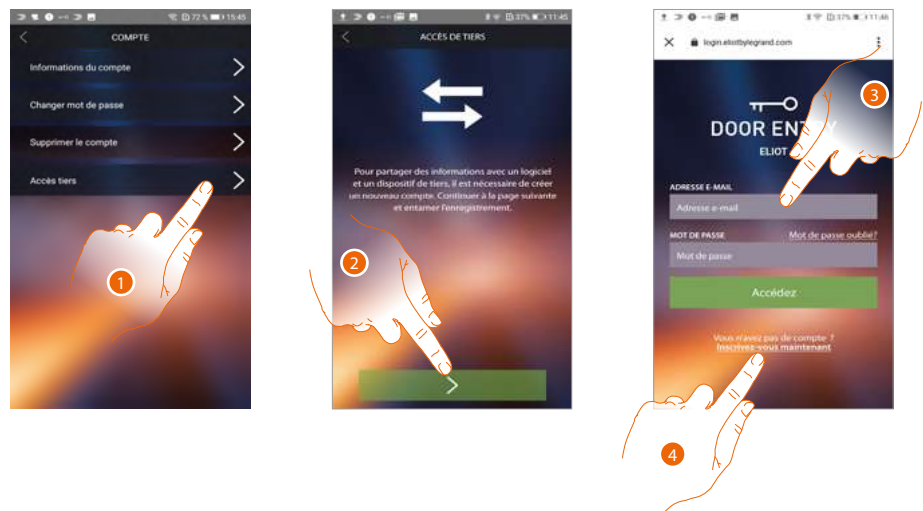

1. Toucher pour accéder et pour permettre aux applis de tiers de gérer les dispositifs BTicino.
2. Toucher pour continuer.
3. Dans le cas où l'utilisateur posséderait déjà un compte Legrand, saisir les données d'identification pour continuer.
4. Si l'utilisateur ne possède pas de compte, toucher pour s'inscrire.

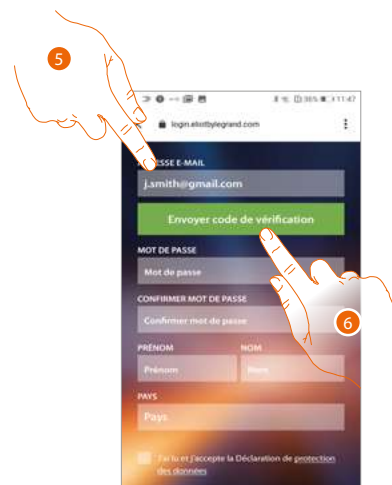

5. Saisir l'adresse e-mail.
6. Toucher pour permettre au système d'envoyer un code de contrôle par e-mail.

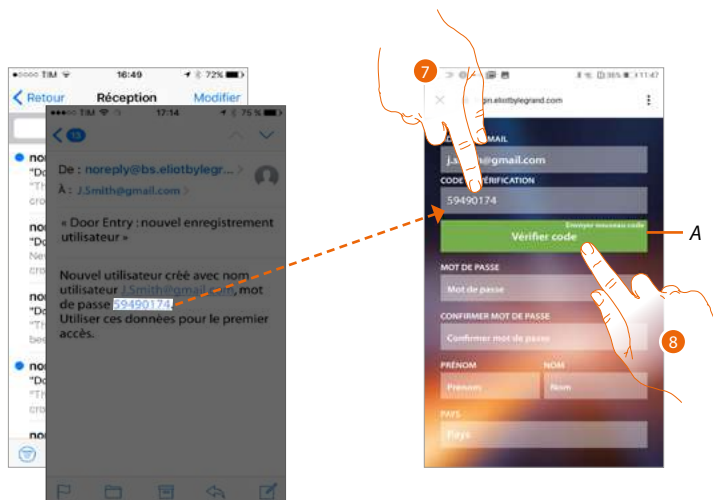

A. Envoyer à nouveau le code à l'e-mail.

7. Saisir le code envoyé par e-mail.

8. Toucher pour confirmer.



A. Dans le cas où pendant le processus, l'utilisateur souhaiterait utiliser une autre adresse e-mail (par exemple dans le cas où il aurait entamé la procédure avec son adresse e-mail de travail et qu'il souhaiterait activer son adresse e-mail privée), il peut utiliser ce champ pour la modifier sans devoir répéter la procédure.

9. Saisir un nouveau mot de passe et le confirmer en le saisissant à nouveau.

10. Saisir ses propres données d'identification (prénom et nom).

11. Toucher pour sélectionner la zone géographique de provenance.

12. Toucher pour autoriser le compte lié au dispositif à la gestion de tiers.

13. Toucher pour créer le compte et continuer.

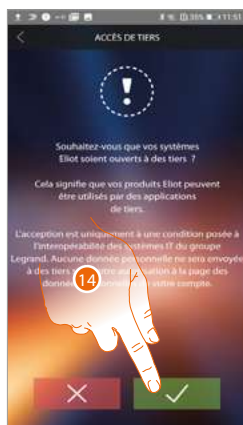

14. Toucher pour arrêter la procédure.

Aide

Dans cette section, il est possible de visualiser la page des contacts d'assistance et d'envoyer la notification d'un problème rencontré.

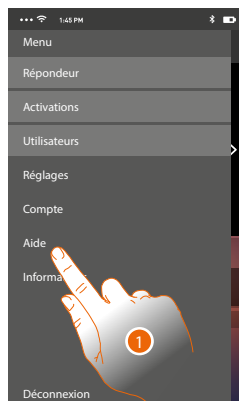

1. Toucher pour accéder dans la section Aide.

FAQ

Dans cette section, il est possible de visualiser et de rechercher les réponses aux questions les plus fréquentes (FAQ) concernant l'utilisation de l'appli Door Entry for HOMETOUCH.

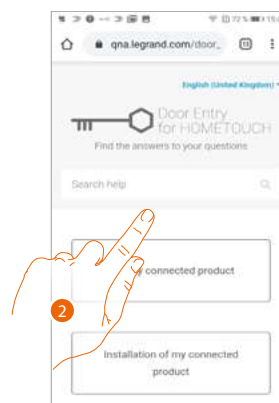
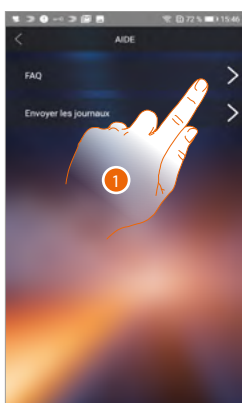

1. Toucher pour accéder à la section des FAQ.
2. Sélectionner le sujet sur lequel on souhaite obtenir des éclaircissements.

Envoi Log

Dans cette section, il est possible d'envoyer une notification d'un problème rencontré.

Note : aucune réponse directe n'est envoyée mais la notification sera utilisée par les développeurs pour améliorer le service.

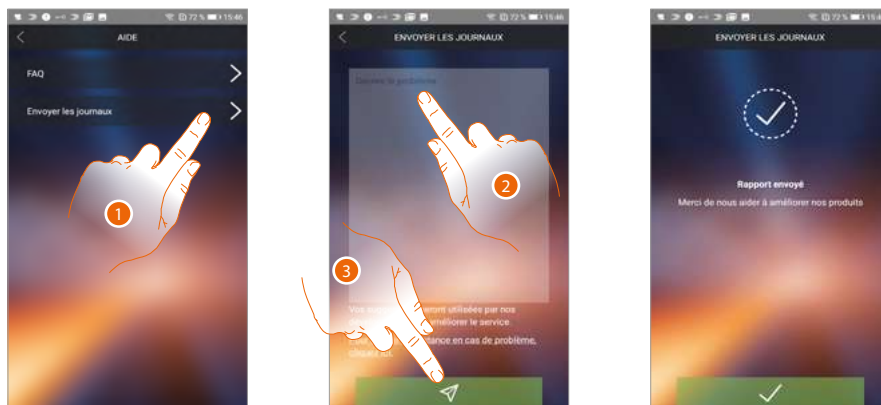

1. Toucher pour accéder à la section Envoi log
2. Décrire dans le champ prévu à cet effet le problème à signaler.
3. Toucher pour envoyer le signal à l'assistance.

Fonctions domotiques (MyHOME_Up system)

Il est possible de commander l'habitation au moyen de diverses fonctions : activer lumières, volets, prises commandées et scènes, et gérer certaines fonctions des systèmes de diffusion sonore, antiviol et thermorégulation.

 <p>Lumière cuisine</p>	<p><u>Lumière</u></p>	<p>Les objets lumière permettent d'allumer/éteindre et de régler l'intensité et la couleur d'une lumière.</p>
 <p>Volet cuisine</p>	<p><u>Volet</u></p>	<p>Les objets Volet permettent de régler l'ouverture et la fermeture de volets, portes et garage et d'en visualiser l'état.</p>
 <p>Player cuisine</p>	<p><u>Player</u></p>	<p>Cet objet permet de commander un lecteur musical, en reproduisant des morceaux de musiques ou en écoutant les stations de radio sélectionnés dans l'objet lecteur de MyHOME_Up.</p>
 <p>Prise comman...</p>	<p><u>Prise commandée</u></p>	<p>Cet objet permet d'alimenter une prise commandée.</p>
 <p>Scène</p>	<p><u>Scènes</u></p>	<p>Cet objet permet d'activer une scène créée dans MyHOME_Up.</p>
	<p><u>Thermorégulation</u></p>	<p>Cette page permet de régler la température de l'habitation.</p>
	<p><u>Antivol</u></p>	<p>Sur cette page, il est possible d'activer le système antiviol dans différentes modalités et de visualiser les erreurs et les alarmes en cours.</p>

Utilisation des fonctions depuis dispositif

Lumière

Les objets lumière permettent d'allumer/éteindre et régler une lumière.

Il est également possible, à travers l'objet lumière colorée, de gérer les ampoules LED colorées Philips Hue* et Lifx* Enttec ODE*.

Note : le dispositif pourrait ne pas être compatible avec certains modèles ou certaines versions firmware des modèles eux-mêmes.

Bticino ne saurait être tenu pour responsable des éventuels mauvais fonctionnements ou des incompatibilités présentes et futures, imputables à des dispositifs de tiers.



On/off : allume/éteint et visualise l'état d'une lumière



Variateur : allume/éteint, règle l'intensité et visualise l'état d'une lumière

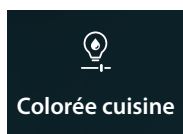

Lumière colorée : allume/éteint, règle l'intensité et la couleur et visualise l'état d'une lumière colorée.

On/off

Commander l'objet depuis **Favoris**



A État lumière

B Nom lumière

1. Toucher pour allumer la lumière



2. Un message indique que la lumière a été allumée.



3. À présent, l'icône indique l'état allumé.

Commander l'objet depuis **État habitation**



Quand une lumière est allumée, une indication s'affiche dans l'aperçu de l'État habitation.

1. Toucher pour ouvrir la page

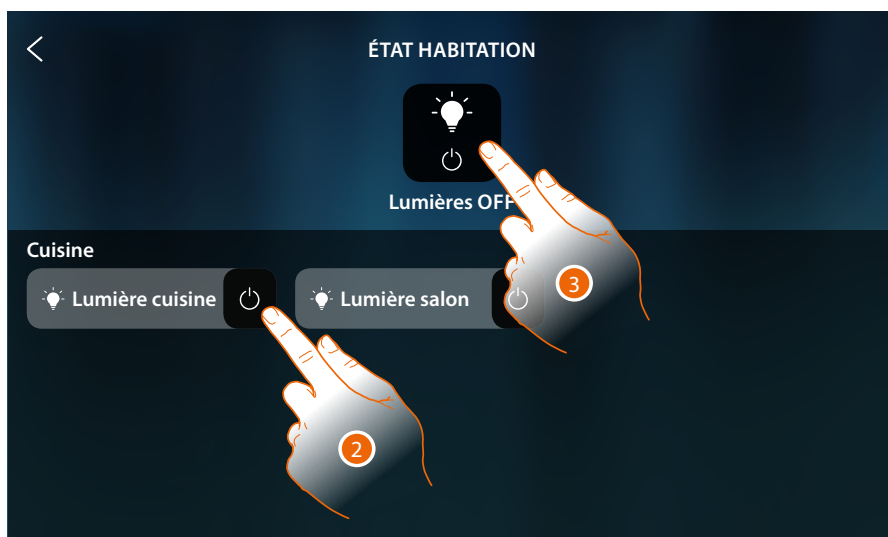

2. Toucher pour commuter l'état de la lumière.

Si elle est éteinte, la lumière reste disponible sur cette page uniquement jusqu'à ce que l'écran s'éteigne, pour plus d'informations, se reporter à la section **État habitation**

Sur cette page, il est en outre possible d'éteindre toutes les lumières de l'installation à l'aide de la **commande Général lumière**.

L'icône de commande s'affiche également quand une seule lumière est allumée.

3. Toucher pour éteindre toutes les lumières

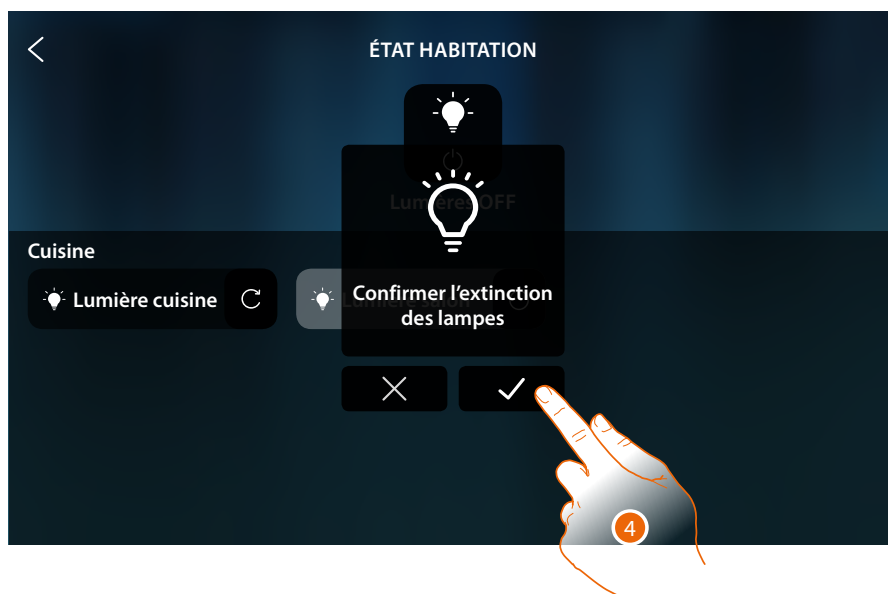

4. Toucher pour confirmer

Variateur

Commander l'objet depuis **Favoris**



A État lumière

B Nom lumière

1. Toucher pour allumer et/ou régler l'intensité lumineuse.



2. Toucher pour allumer le variateur



3. Toucher et glisser vers la gauche/droite pour abaisser/augmenter l'intensité lumineuse

Commander l'objet depuis **État habitation**



Quand une lumière est allumée, une indication s'affiche dans l'aperçu de l'État habitation.

1. Toucher pour ouvrir la page

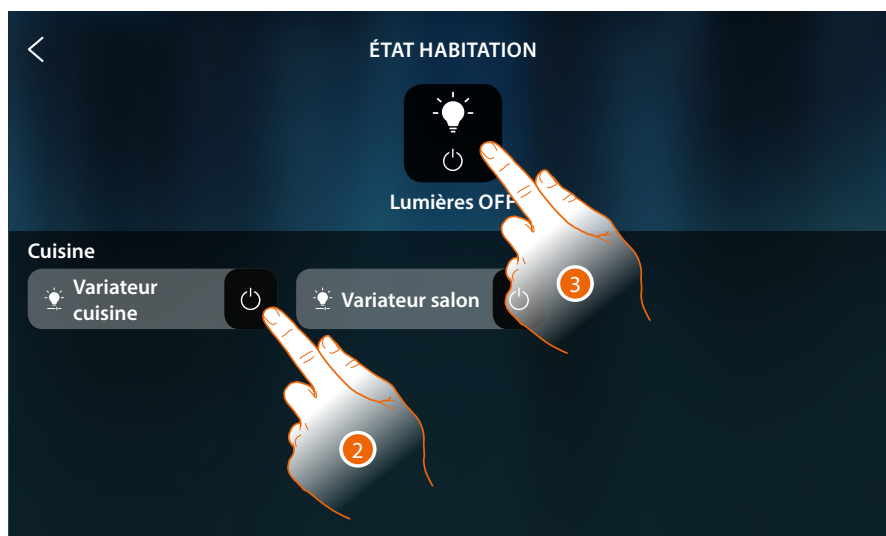

2. Toucher pour commuter l'état du variateur (depuis cette page, il n'est pas possible de régler l'intensité lumineuse).
Si elle est éteinte, la lumière reste disponible sur cette page uniquement jusqu'à ce que l'écran s'éteigne, pour plus d'informations, se reporter à la section [État habitation](#)

Sur cette page, il est en outre possible d'éteindre toutes les lumières de l'installation à l'aide de la **commande Général lumière**.

L'icône de commande s'affiche également quand une seule lumière est allumée.

3. Toucher pour éteindre toutes les lumières

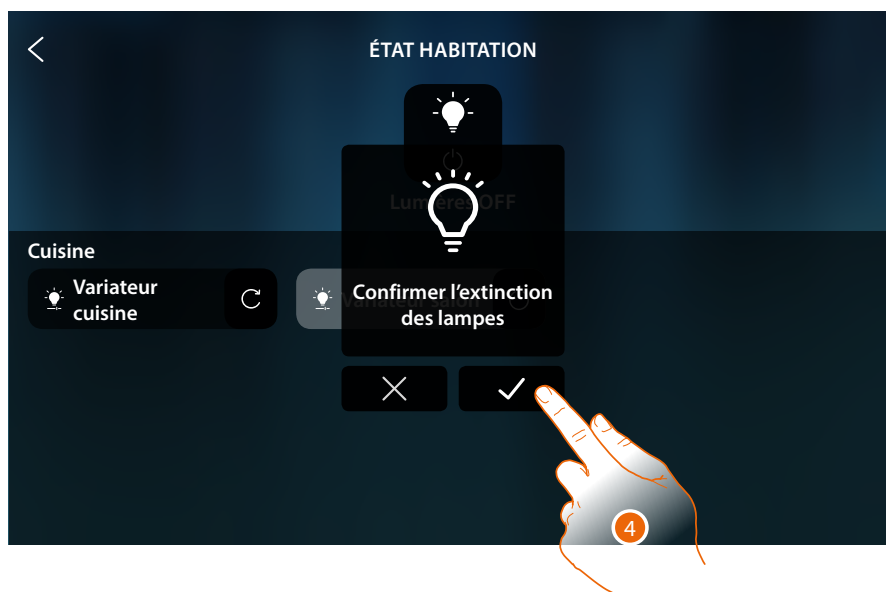

4. Toucher pour confirmer

Lumière colorée

Commander l'objet depuis **Favoris**



A État lumière

B Nom lumière

1. Toucher pour allumer et/ou régler l'intensité et la couleur de la lumière.

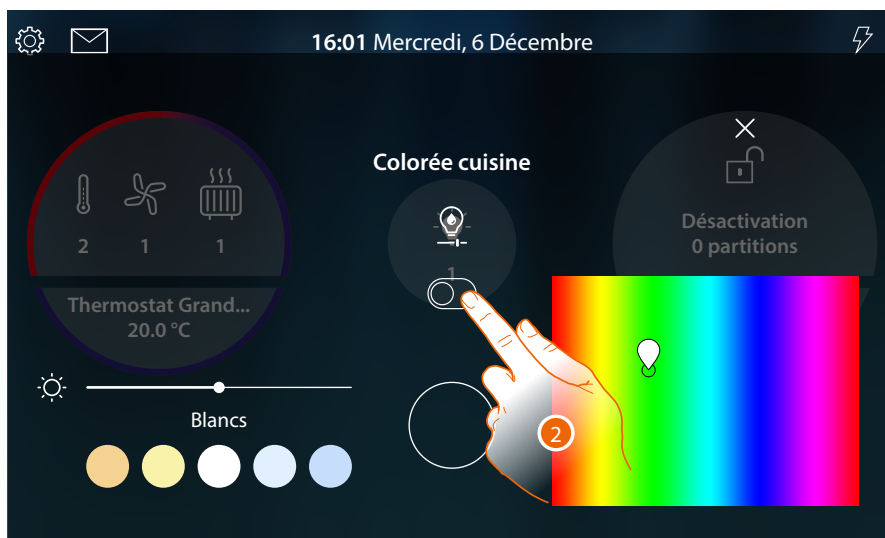

2. Toucher pour allumer la lumière colorée



3. Toucher et se déplacer à l'intérieur de la zone pour régler la couleur de la lumière en sélectionnant la tonalité.
4. Toucher pour régler la température chromatique de la lumière (lumière chaude ou froide)
5. Toucher et glisser vers la droite/gauche pour augmenter/abaisser l'intensité lumineuse

Commander l'objet depuis **État habitation**



Quand une lumière est allumée, une indication s'affiche dans l'aperçu de l'État habitation.

1. Toucher pour ouvrir la page

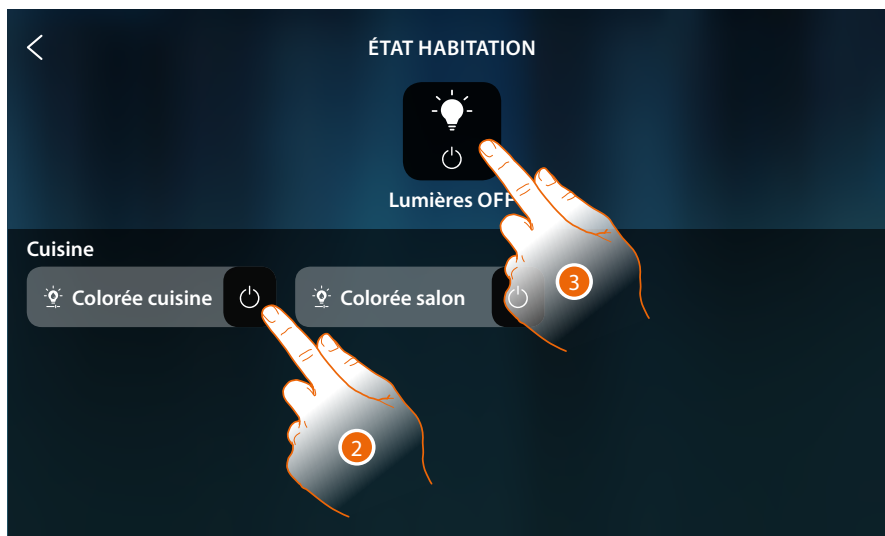

2. Toucher pour commuter l'état de la lumière (depuis cette page, il n'est pas possible de régler l'intensité lumineuse ni la couleur).

Si elle est éteinte, la lumière reste disponible sur cette page uniquement jusqu'à ce que l'écran s'éteigne, pour plus d'informations, se reporter à la section [État habitation](#)

Sur cette page, il est en outre possible d'éteindre toutes les lumières de l'installation à l'aide de la **commande Général lumière**.

L'icône de commande s'affiche également quand une seule lumière est allumée.

3. Toucher pour éteindre toutes les lumières

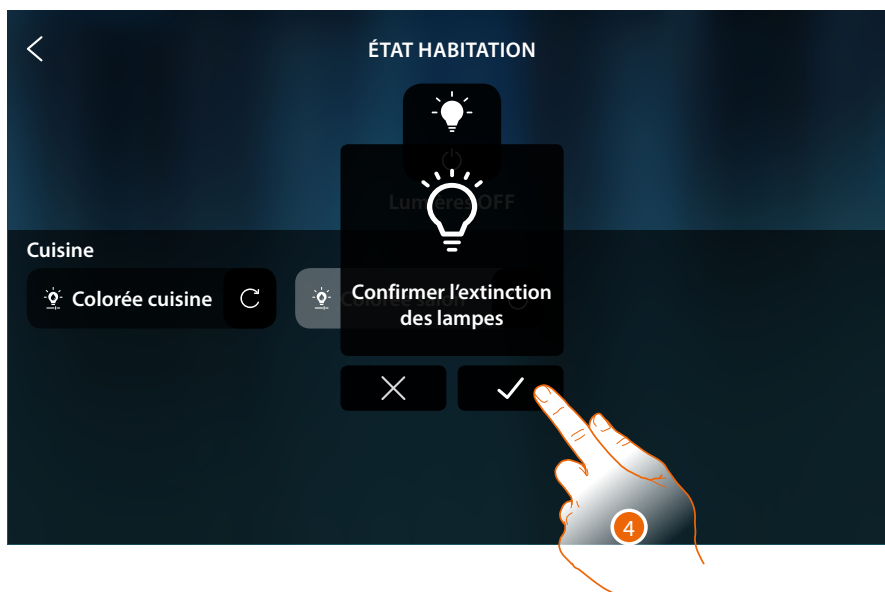

4. Toucher pour confirmer

Volet

Les objets Volet permettent de régler l'ouverture et la fermeture de volets, portes et garage. Il est en outre possible de régler le niveau d'ouverture (pour les seuls volets à fonction de réglage du niveau d'ouverture).



Volet sans réglage du niveau d'ouverture : ouvre, ferme et arrête mais ne visualise pas l'état d'un volet



Volet avec réglage du niveau d'ouverture : ouvre, ferme progressivement, arrête et visualise l'état d'un volet

Volet sans réglage du niveau d'ouverture



A Nom volet

1. Toucher pour relever/abaisser le volet

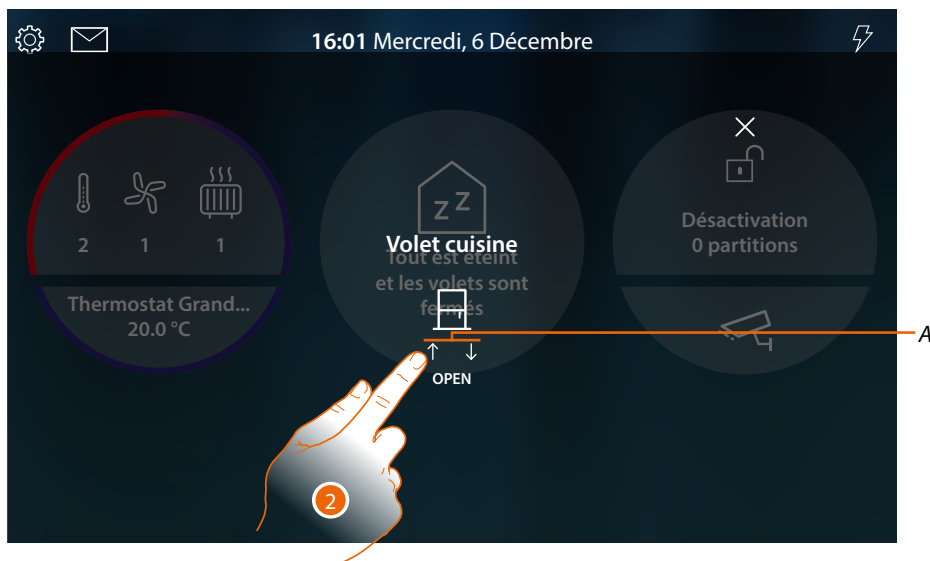

A Mouvements du volet

↑ Relever volet

↓ Abaisser volet

⊗ Arrêter volet

2. Toucher pour relever le volet

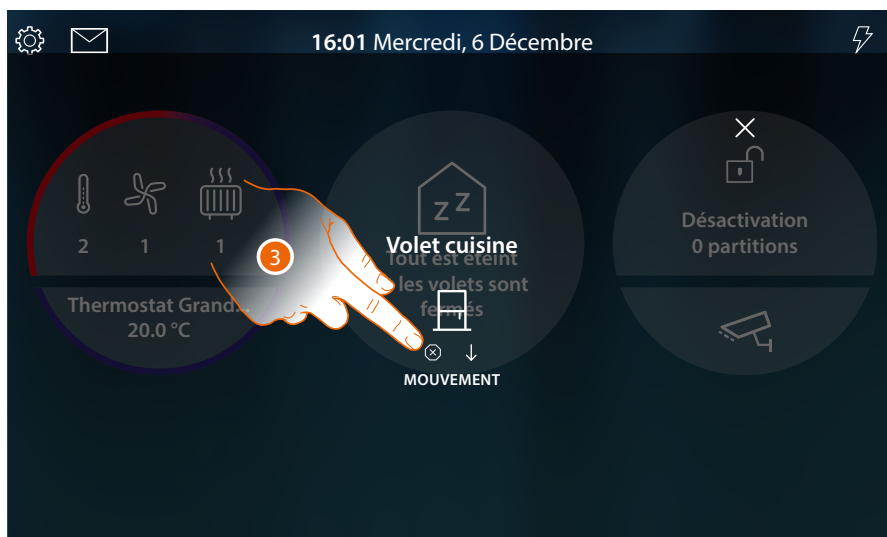

3. Toucher pour arrêter le volet

Quand un volet est en mouvement, un message pop-up en informe sur la page d'accueil.



4. Toucher pour arrêter le volet

Note : les volets sans préréglage ne s'affichent pas dans l'État habitation, aussi ils ne sont pas gérés par la commande générale off volets.

Volet avec réglage du niveau d'ouverture



A État volet

B Nom volet



1. Toucher pour relever/abaisser le volet

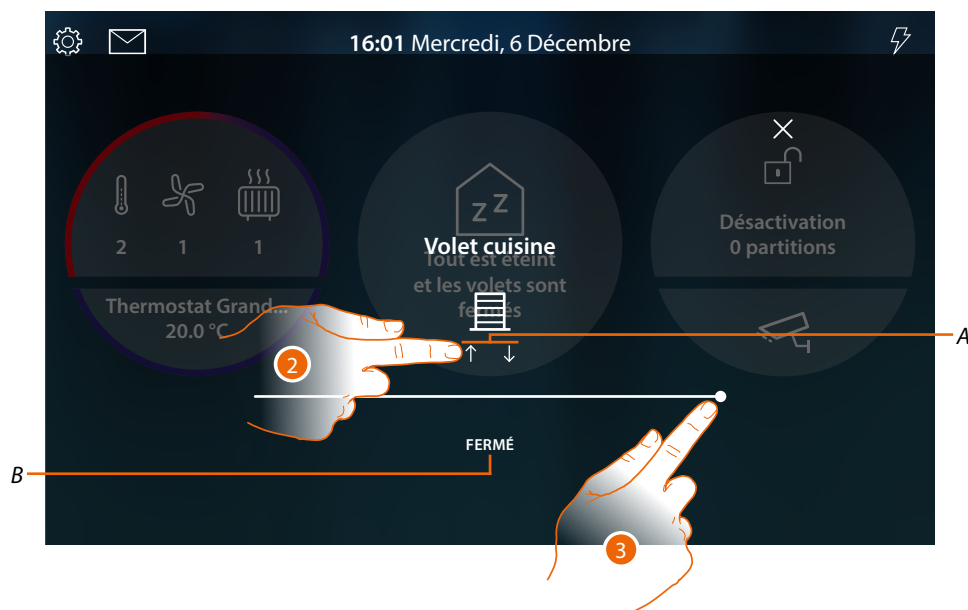

A Commandes



Relever volet



Abaisser volet



Arrêter volet

B État volet

Ouvert : volet ouvert (y compris partiellement)

En mouvement : volet en mouvement

Fermé : volet fermé (uniquement si le volet est entièrement fermé)

2. Toucher pour relever le volet jusqu'en fin de course

Ou

3. Toucher et glisser vers la gauche pour ouvrir le volet jusqu'au point voulu ; en fin de pression, la commande est exécutée



4. Éventuellement toucher pour arrêter le volet

Quand un volet est en mouvement, un message pop-up en informe sur la page d'accueil.



5. Toucher pour arrêter le volet

Commander l'objet depuis **État habitation**



Quand un volet est ouvert, une indication s'affiche dans l'aperçu de l'État habitation.

1. Toucher pour ouvrir la page

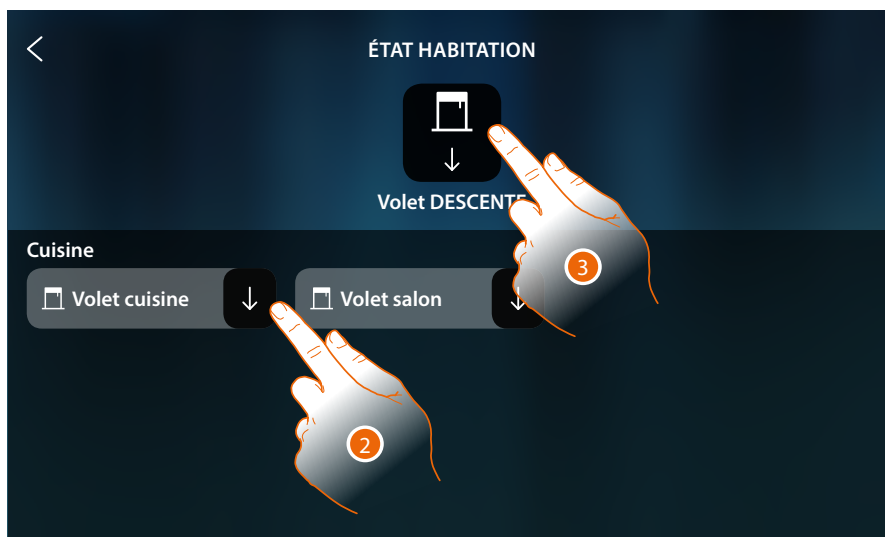

2. Toucher pour commuter l'état du volet (depuis cette page, il n'est pas possible de régler le niveau d'ouverture du volet).

S'il est fermé, le volet reste disponible sur cette page uniquement jusqu'à ce que l'écran s'éteigne, pour plus d'informations, se reporter à la section **État habitation**

Sur cette page, il est en outre possible d'abaisser tous les volets de l'installation à l'aide de la **commande Général volets**.

L'icône de commande s'affiche également quand un seul volet est ouvert.

3. Toucher pour abaisser tous les volets

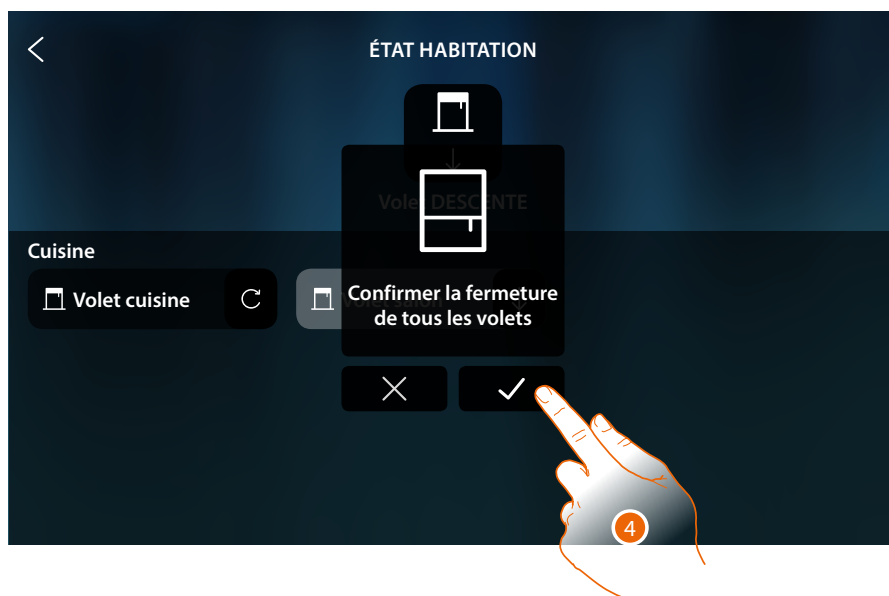

4. Toucher pour confirmer

Player

Cet objet permet de commander un lecteur musical Nuvo ou Sonos (*), en reproduisant des morceaux de musiques ou en écoutant les stations de radio sélectionnés dans l'objet lecteur de MyHOME_Up.

**Note : le dispositif pourrait ne pas être compatible avec certains modèles ou certaines versions firmware des modèles eux-mêmes.*

BTicino ne saurait être tenu pour responsable des éventuels mauvais fonctionnements ou des incompatibilités présentes et futures, imputables à des dispositifs de tiers.

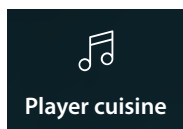

Reproduit/met en pause et contrôle le volume d'un morceau de musique ou d'une station de radio sélectionné dans l'objet Player de MyHOME_Up.

Commander l'objet depuis Favoris



A Nom Player

1. Toucher pour reproduire le morceau ou la station radio

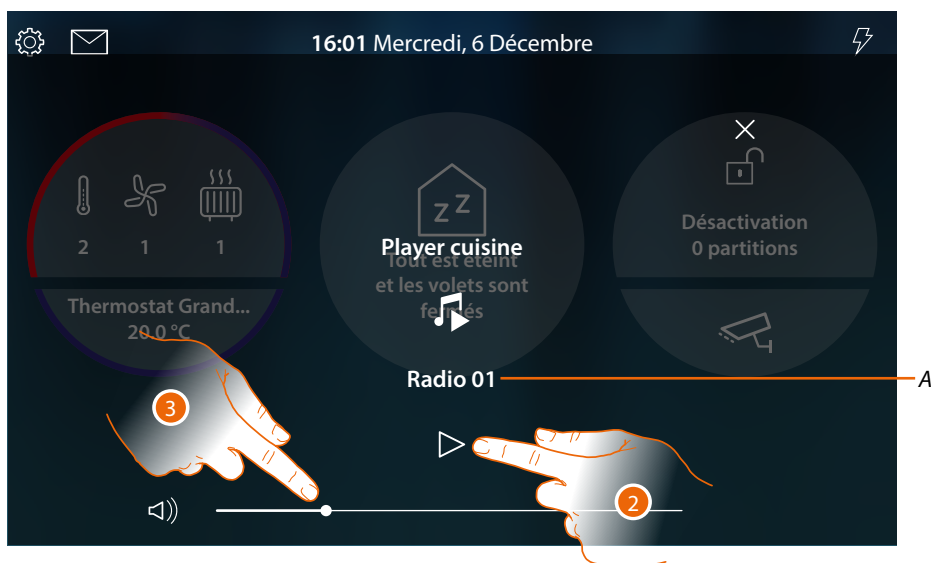

A Visualise le morceau ou la station de radio sélectionné dans l'objet Player de MyHOME_Up

2. Toucher pour activer la reproduction
3. Toucher et glisser vers la gauche/droite pour abaisser/augmenter le volume

Commander l'objet depuis **État habitation**



Quand un morceau est en cours de reproduction, une indication s'affiche dans l'aperçu de l'État habitation.

1. Toucher pour ouvrir la page

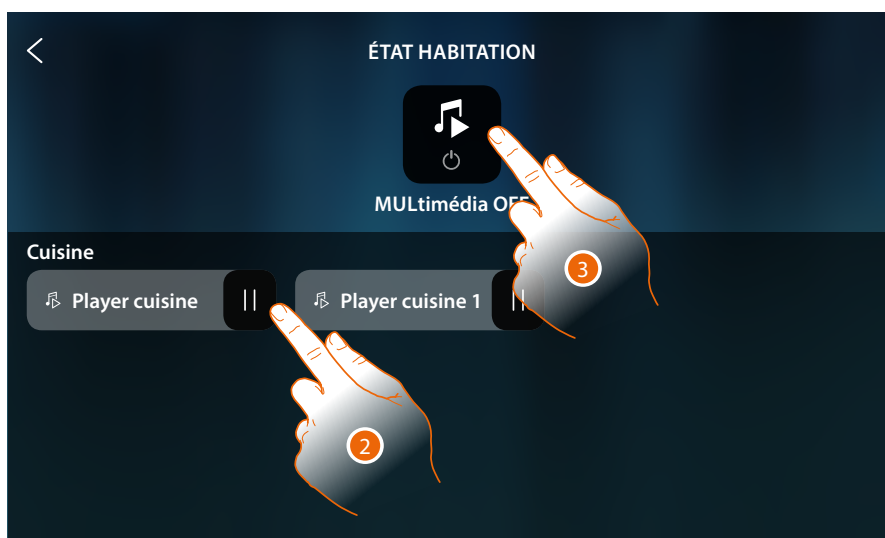

2. Toucher pour mettre le morceau en pause (depuis cette page, il n'est pas possible de lancer la reproduction ni de régler le volume).

S'il est mis en pause, le lecteur reste disponible sur cette page uniquement jusqu'à ce que l'écran s'éteigne, pour plus d'informations, se reporter à la section **État habitation**

Sur cette page, il est en outre possible d'éteindre tous les lecteurs de l'installation à l'aide de la **commande OFF multimédia**.

L'icône de commande s'affiche également quand un seul lecteur est en reproduction.

3. Toucher pour éteindre tous les lecteurs de l'installation.

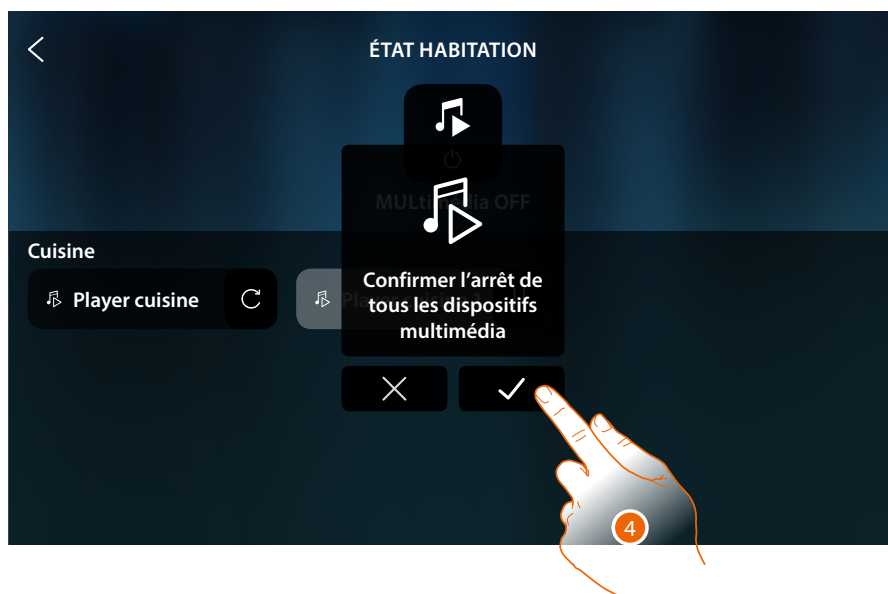

4. Toucher pour confirmer

Prise commandée

Cet objet permet d'alimenter une prise commandée.

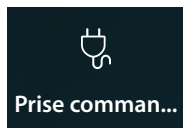

ON/OFF : alimentation prise commandée

ON/OFF

Commander l'objet depuis **Favoris**



A Nom prise commandée

1. Toucher pour alimenter la prise



2. Un message indique que la prise est alimentée

Commander l'objet depuis **État habitation**



Quand une prise est alimentée, une indication s'affiche dans l'aperçu de l'État habitation.

1. Toucher pour ouvrir la page

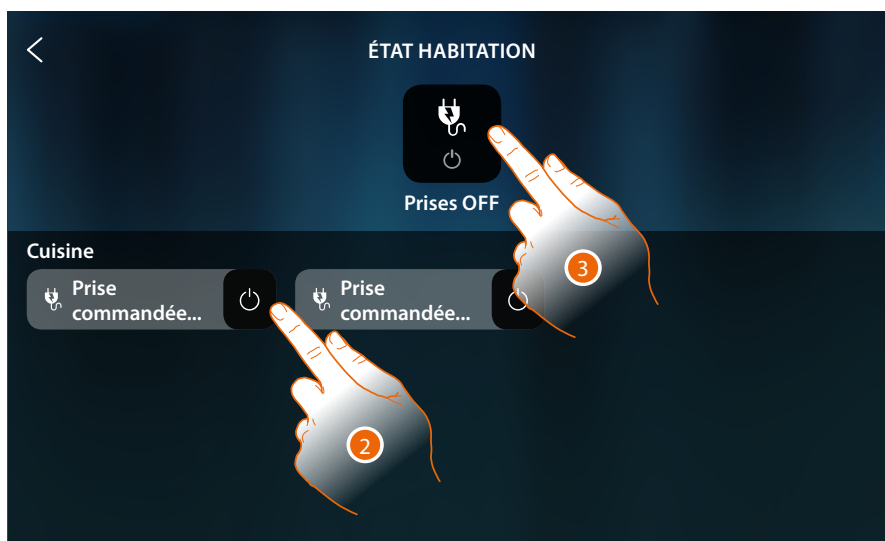

2. Toucher pour commuter l'état de la prise commandée.
Si elle est éteinte, la prise reste disponible sur cette page uniquement jusqu'à ce que l'écran s'éteigne, pour plus d'informations, se reporter à la section **État habitation**

Sur cette page, il est en outre possible d'éteindre toutes les prises commandées de l'installation à l'aide de la **commande Prises OFF**.

L'icône de commande s'affiche également quand une seule prise commandée est alimentée.

3. Toucher pour éteindre toutes les prises

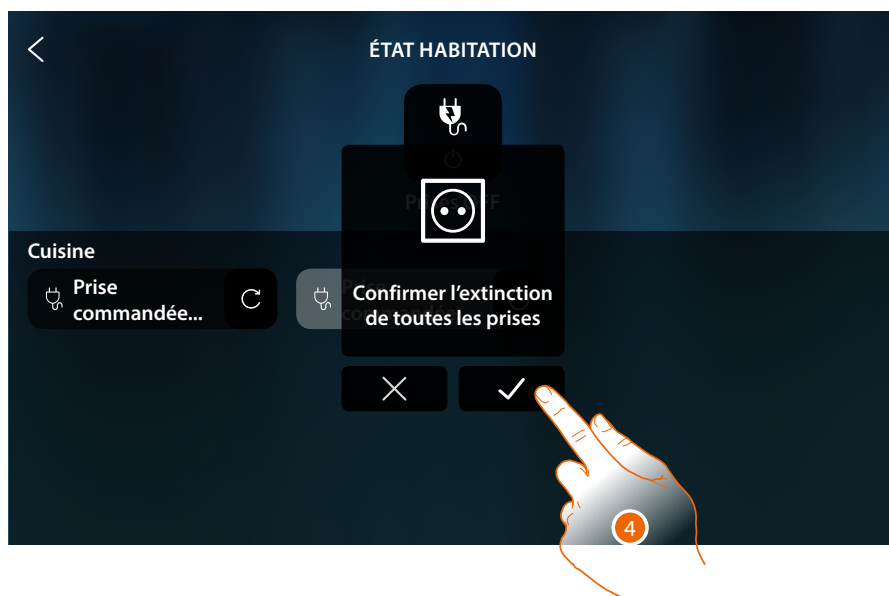

4. Toucher pour confirmer

Scènes

Cet objet permet d'activer une scène créée dans MyHOME_Up.

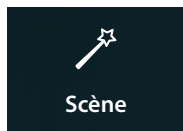

Active une scène créée dans MyHOME_Up.

Commander l'objet depuis Favoris



A Nom scène

1. Toucher pour activer la scène



2. Un message indique que la scène a été activée

Thermorégulation

Dans cette section, il est possible de visualiser l'état des dispositifs du système Thermorégulation (Thermostats, Chauffe-serviettes et Ventilateur-convecteur).

En fonction du type de dispositif, il est possible de régler la température (Thermostat), d'allumer ou d'éteindre le chauffe-serviettes, et d'allumer/éteindre et régler le ventilateur (ventilateur-convecteur), de manière directe ou à travers une programmation simple ou hebdomadaire. Dans la section prévue à cet effet, il est également possible d'envoyer simultanément des commandes à tous les dispositifs de l'installation de thermorégulation.



A Indique par une couleur (rouge pour chauffage et bleu ciel pour climatisation) qu'au moins un des dispositifs est dans l'état actif.

B Indication type de dispositif actif



Thermostat



Ventilateur-convecteur



Chauffe-serviettes

C Indique le nombre de zones actives

D Thermostat favori.

Il est possible de régler un des Thermostats comme favori ; de la sorte, sur la page d'accueil, certaines données sont directement affichées telles que le nom, la température mesurée et la condition active ou non de la zone (couleur bande : rouge = chauffage et bleu ciel = climatisation).

1. Toucher pour gérer l'installation de thermorégulation.

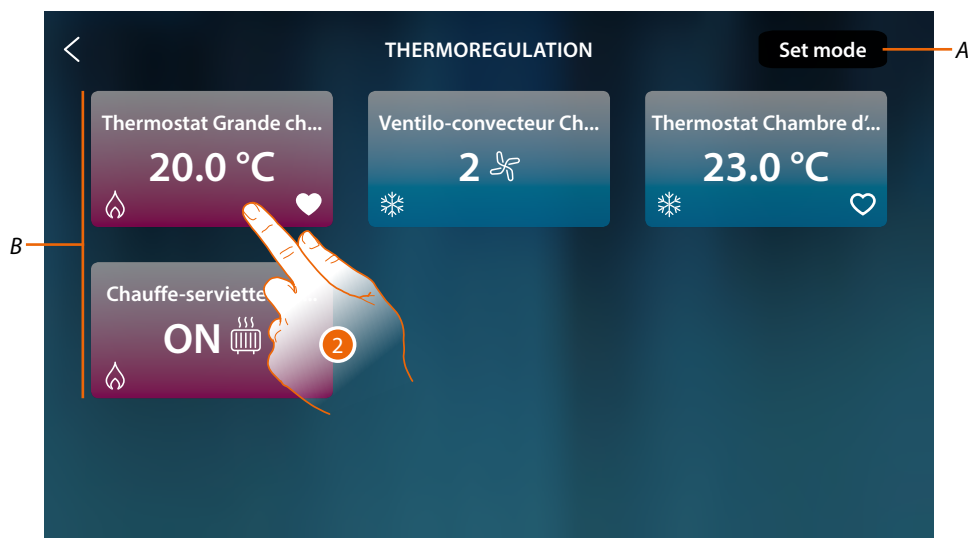

A Ouvrir le panneau Réglages généraux qui permet d'envoyer des commandes de thermorégulation à tous les dispositifs de l'installation.

B Dispositifs du système thermorégulation

Sur cette page, sont présents les thermostats, les chauffe-serviettes et les ventilo-convecteurs de l'habitation ; la couleur de fond de l'objet indique l'état.

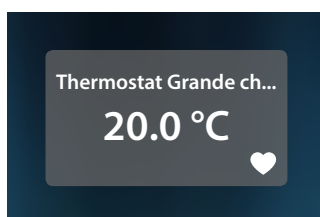

Fond clair

Dispositif inactif (uniquement Thermostats).

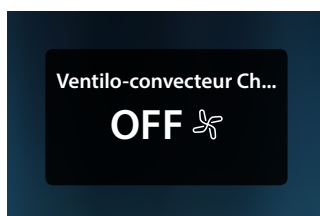

Fond foncé

Dispositif éteint (OFF).

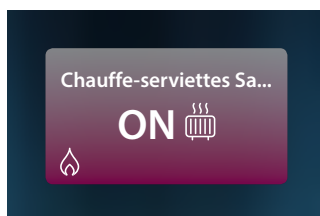

Fond rouge

Dispositif avec installation en mode Chauffage actif

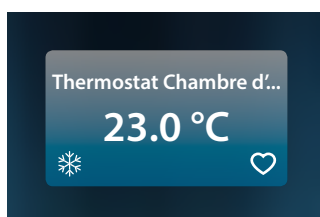

Fond bleu ciel

Dispositif avec installation en mode Climatisation actif

2. Toucher pour ouvrir le panneau de gestion du dispositif

Thermostat

Depuis le panneau de contrôle du Thermostat présent sur l'installation et configuré dans MyHOME_Up, il est possible d'allumer/éteindre le Thermostat, directement ou bien à travers une programmation horaire simple ou hebdomadaire.

Il est également possible d'utiliser la fonction Boost pour activer l'installation indépendamment de la température mesurée.

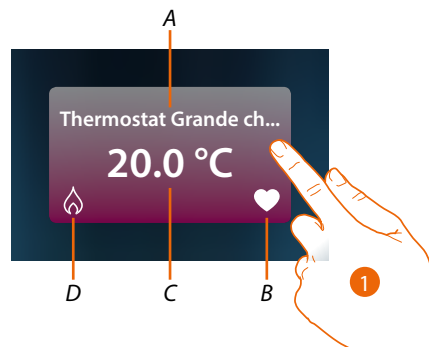

A Nom du Thermostat

B Thermostat favori

Il est possible de régler un des Thermostats comme favori (❤️); de la sorte, sur la page d'accueil, certaines données sont directement affichées telles que le nom, la température mesurée et la condition active ou non de la zone (couleur bande : rouge = chauffage et bleu ciel = climatisation).

C Température mesurée

D Indication activités Thermostat:

- aucune icône = installation en stand-by;
- 🔥 = installation en mode chauffage;
- ❄️ = installation en mode climatisation

1. Toucher pour ouvrir le panneau de gestion du Thermostat

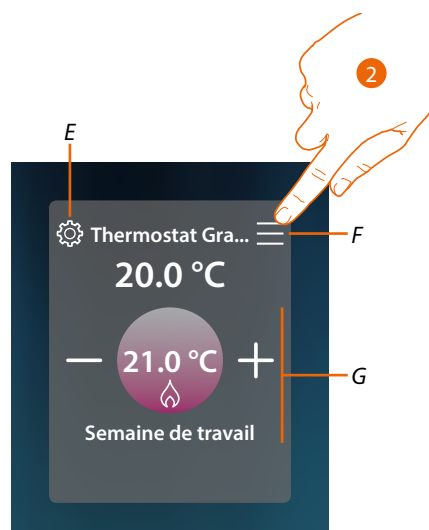

E Règle, si disponible, le mode de fonctionnement du Thermostat (chauffage ou rafraîchissement)

F Ouvre le panneau pour sélectionner le mode de fonctionnement

G Section gestion Thermostat, varie en fonction du mode de fonctionnement sélectionné

2. Toucher pour modifier la modalité de fonctionnement du Thermostat

Modalité de fonctionnement

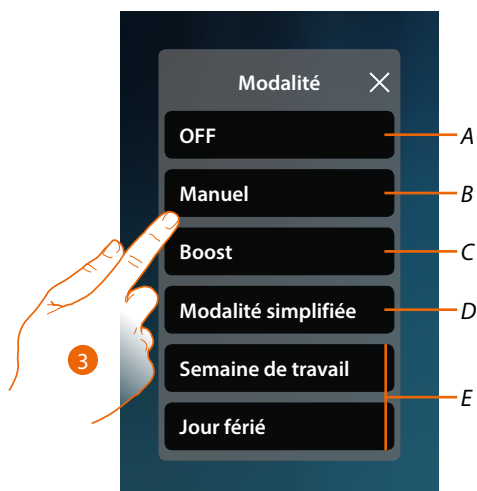

- A Règle le Thermostat sur OFF
 - B Règle le Thermostat en mode manuel
 - C Règle le Thermostat sur Boost
 - D Active la programmation simple
 - E Active un des programmes hebdomadaires créés avec MyHOME_Up
3. Toucher pour sélectionner une modalité de fonctionnement

Modalité OFF

Cette fonction permet d'éteindre le Thermostat

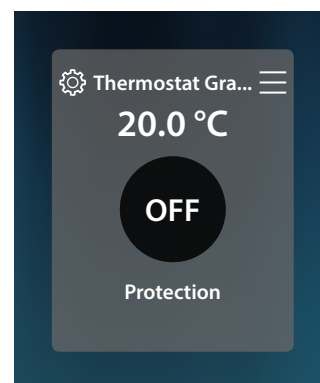
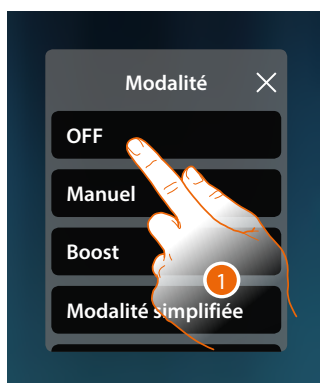

1. Toucher pour activer le mode voulu
Le thermostat est à présent en modalité de protection

Modalité manuelle

Cette fonction permet de régler la température du Thermostat et d'allumer ou éteindre celui-ci en conséquence.

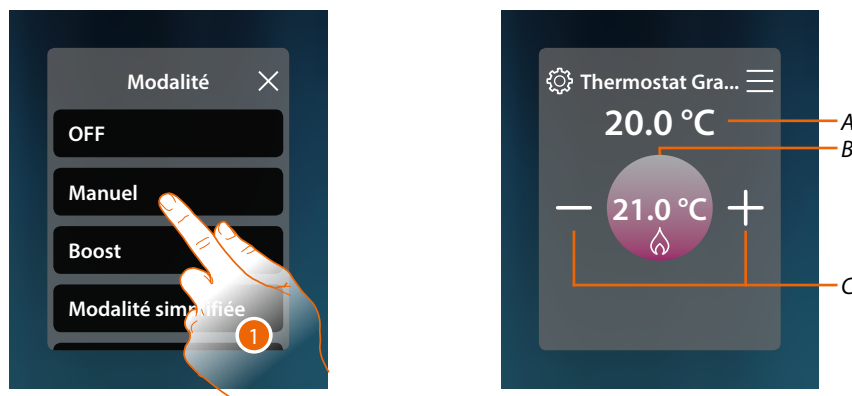

1. Toucher pour activer le mode voulu
- A Température mesurée
- B Température programmée
- C Augmenter/abaisser la température

Modalité Boost

Cette fonction permet de forcer l'allumage de l'installation (aussi bien en chauffage qu'en climatisation) pendant une durée limitée (30, 60 ou 90 minutes) indépendamment de la température mesurée ou programmée. Une fois la durée programmée écoulée, le Thermostat se remet à fonctionner sur la base de la programmation précédente.

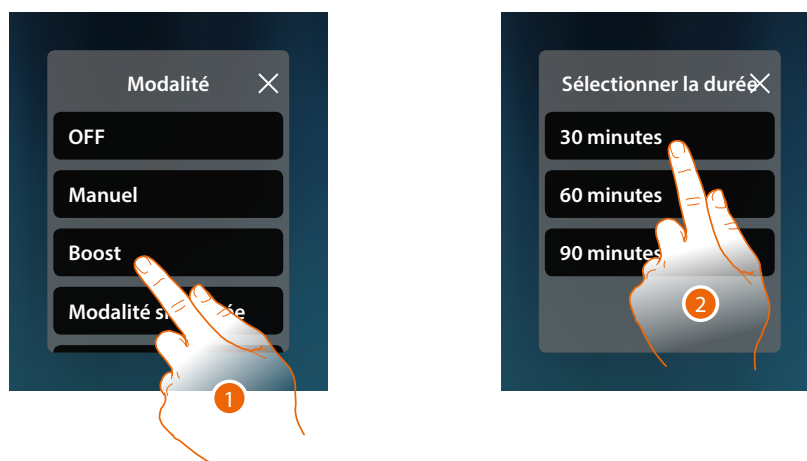

1. Toucher pour activer le mode voulu
2. Toucher pour régler la durée pendant laquelle le Thermostat doit rester allumé

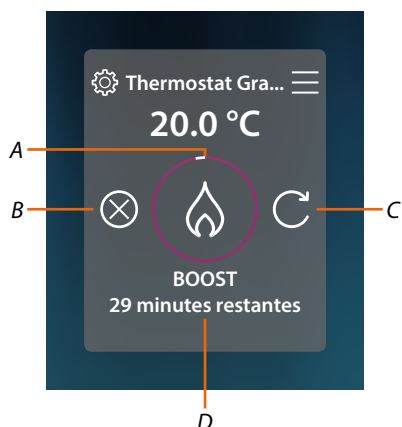

- A Indication visuelle du temps restant
- B Arrête la fonction
- C Rétablit le paramètre sélectionné au point 2
- D Indication numérique du temps restant

Mode simple

Cette fonction permet de régler le Thermostat en mode simple qui prévoit deux plages horaires de fonctionnement (jour et nuit) avec les températures de fonctionnement correspondantes. Pour modifier les paramètres de ce mode, voir le chapitre correspondant dans le manuel utilisateur de MyHOMEServer1 ou voir [Mode simple](#)

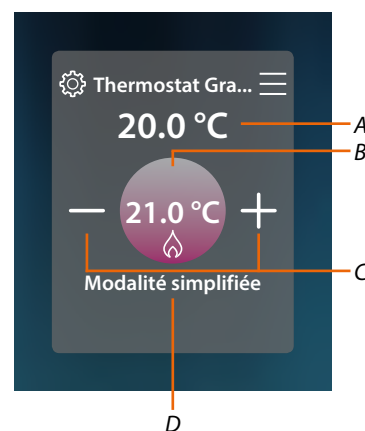

- 1. Toucher pour activer le mode voulu
- A Température mesurée
- B Température programmée
- C Augmenter/abaisser la température
- D Indication du mode actif

Note : dans le cas ou après avoir sélectionné le mode simple, la température serait réglée manuellement, le réglage reste actif jusqu'au début de la nouvelle plage horaire puis repasse au mode simple.

Modalité hebdomadaire

Cette fonction permet de régler le Thermostat en mode hebdomadaire qui prévoit l'allumage du Thermostat à une heure donnée un jour donné de la semaine, en sélectionnant le programme hebdomadaire parmi ceux disponibles.

Pour modifier les paramètres des programmes, voir le chapitre correspondant dans le manuel utilisateur de MyHOMEserver1



1. Sélectionner le programme hebdomadaire parmi ceux disponibles

A Température mesurée

B Température programmée

C Augmenter/abaisser la température

D Indication du mode actif

Note : dans le cas ou après avoir sélectionné un mode hebdomadaire, la température serait réglée manuellement, le réglage reste actif jusqu'au début de la nouvelle plage horaire puis repasse au mode hebdomadaire.

Chauffe-serviettes

Depuis le panneau de contrôle du Chauffe-serviettes présent sur l'installation et configuré dans MyHOME_Up, il est possible d'allumer/éteindre le Chauffe-serviettes, directement ou bien à travers une programmation horaire simple ou hebdomadaire.

Il est également possible d'utiliser la fonction Boost pour allumer le Chauffe-serviettes pendant une certaine durée.

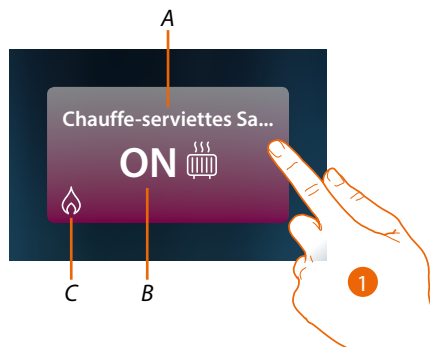

A Nom du Chauffe-serviettes

B État du Chauffe-serviettes

C Indication activités Chauffe-serviettes

1. Toucher pour ouvrir le panneau de gestion du Chauffe-serviettes

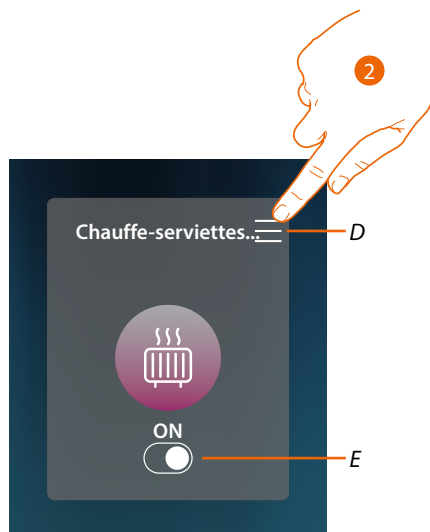

D Ouvre le panneau pour sélectionner le mode de fonctionnement

E Allumer/éteindre le Chauffe-serviettes

2. Toucher pour modifier la modalité de fonctionnement du Chauffe-serviettes

Modalité de fonctionnement

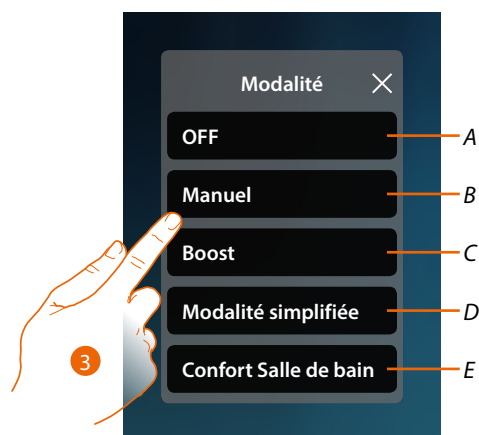

- A Règle le chauffe-serviette sur OFF
 - B Règle le chauffe-serviette en mode manuel
 - C Règle le chauffe-serviette sur Boost
 - D Active la programmation simple créée avec MyHOME_Up
 - E Active un des programmes hebdomadaires créés avec MyHOME_Up
3. Toucher pour sélectionner une modalité de fonctionnement

Modalité OFF

Cette fonction permet d'éteindre le Chauffe-serviettes

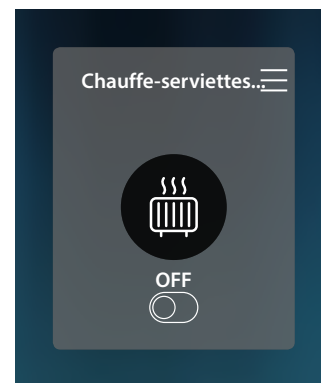
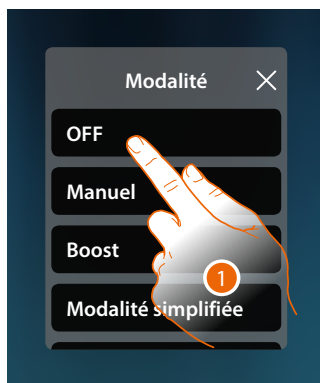

1. Toucher pour activer le mode voulu
Le thermostat est à présent en modalité de protection

Modalité manuelle

Cette fonction permet d'allumer/éteindre le Chauffe-serviettes

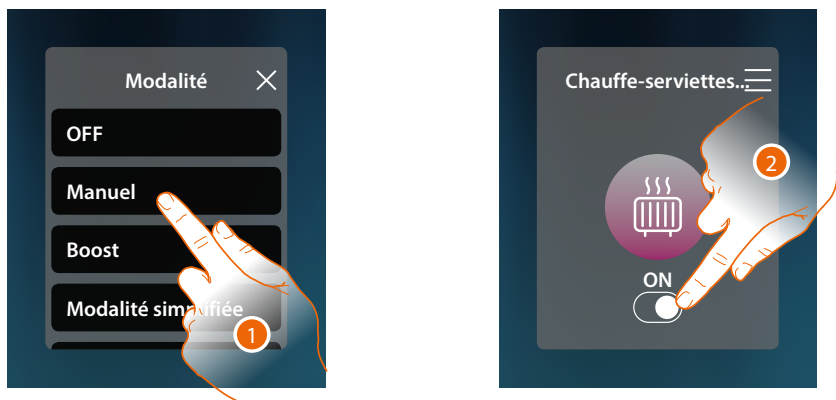

1. Toucher pour activer le mode voulu
2. Toucher pour allumer/éteindre le Chauffe-serviettes

Modalité Boost

Cette fonction permet de forcer l'allumage de l'installation pendant une durée de 30, 60 ou 90 minutes

Une fois la durée programmée écoulée, le Chauffe-serviettes se remet à fonctionner sur la base de la programmation précédente.

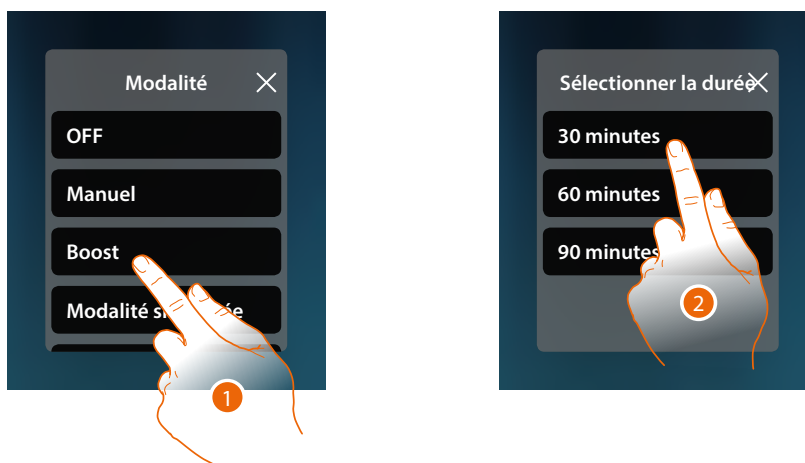

1. Toucher pour activer le mode voulu
2. Toucher pour régler la durée pendant laquelle le Chauffe-serviettes doit rester allumé

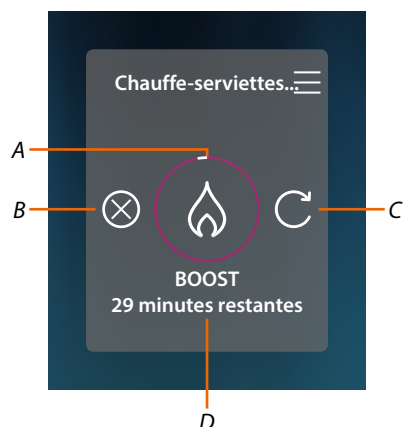

- A Indication visuelle du temps restant
- B Arrête la fonction
- C Rétablit le paramètre sélectionné au point 2
- D Indication numérique du temps restant

Mode simple

Cette fonction permet de régler le Chauffe-serviettes en mode simple qui prévoit deux plages horaires de fonctionnement (jour et nuit) avec les plages horaires de fonctionnement correspondantes.

Pour modifier les paramètres de ce mode, voir le chapitre correspondant dans le manuel utilisateur de MyHOMEServer1.

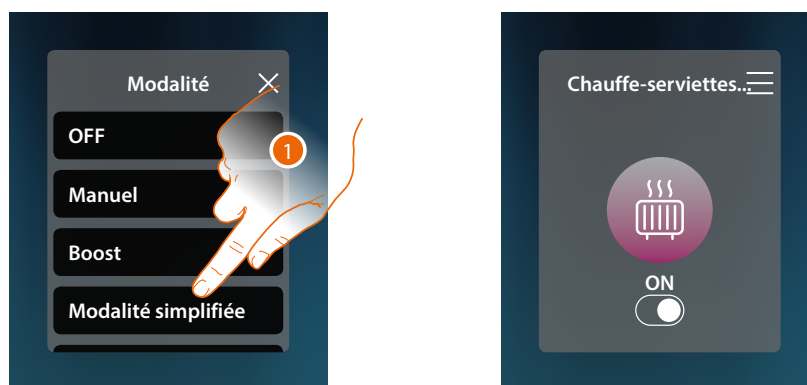

1. Toucher pour activer le mode voulu
A présent le chauffe-serviettes s'allume ou s'éteint en fonction de la plage horaire définie dans la programmation simple.

Note : dans le cas ou après avoir sélectionné un mode simple, le chauffe-serviettes serait allumé/éteint manuellement, il reste allumé/éteint jusqu'au début de la nouvelle plage horaire puis repasse au mode simple.

Modalité hebdomadaire

Cette fonction permet de régler le Thermostat en mode hebdomadaire qui prévoit l'allumage du Thermostat à une heure donnée un jour donné de la semaine, en sélectionnant le programme hebdomadaire parmi ceux disponibles.

Pour modifier les paramètres des programmes, voir le chapitre correspondant dans le manuel utilisateur de MyHOMEserver1.

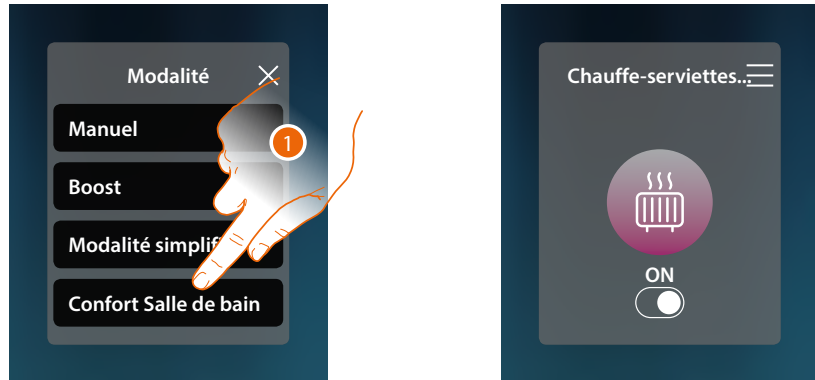

1. Sélectionner le programme hebdomadaire parmi ceux disponibles

A présent le chauffe-serviettes s'allume ou s'éteint en fonction de la plage horaire et du jour de la semaine définis dans la programmation hebdomadaire.

Note : dans le cas ou après avoir sélectionné un mode hebdomadaire, le chauffe-serviettes serait éteint/allumé manuellement, il reste allumé/éteint jusqu'au début de la nouvelle plage horaire puis repasse au mode hebdomadaire.

Ventilo-convecteur

Depuis le panneau de commande du Ventilo-convecteur présent sur l'installation et configuré dans MyHOME_Up, il est possible d'allumer/éteindre le ventilateur du ventilo-convecteur et d'en régler la vitesse, directement ou bien à travers une programmation horaire simple ou hebdomadaire.

Il est également possible d'utiliser la fonction Boost pour allumer le Ventilo-convecteur pendant une certaine durée.

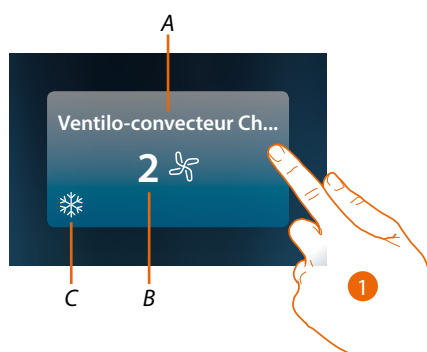

A Nom du Ventilo-convecteur

B Vitesse ventilateur programmée

C Indication activités Chauffe-serviettes

1. Toucher pour ouvrir le panneau de gestion du Ventilo-convecteur

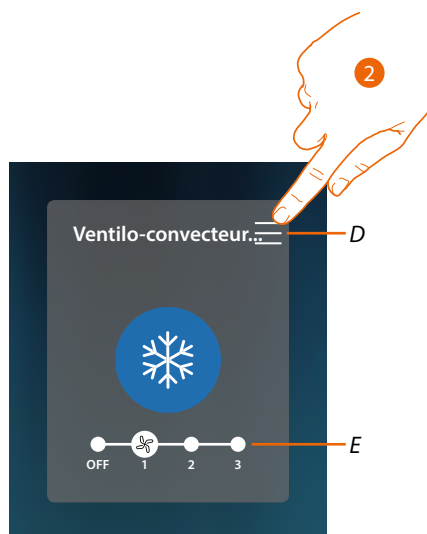

D Ouvre le panneau pour sélectionner le mode de fonctionnement

E Éteint/sélectionne la vitesse du ventilateur

2. Toucher pour modifier la modalité de fonctionnement du Ventilo-convecteur

Modalité de fonctionnement

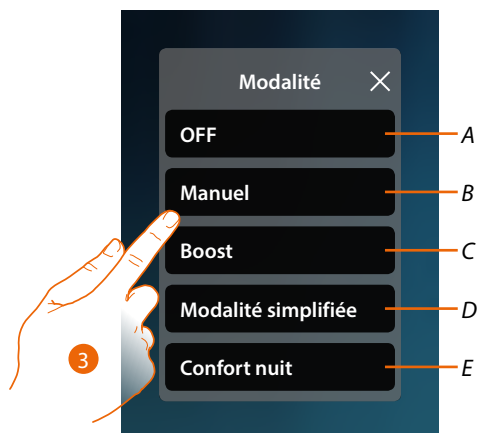

- A Règle le ventilo-convecteur sur OFF
 - B Règle le ventilo-convecteur en mode manuel
 - C Règle le ventilo-convecteur sur Boost
 - D Active la programmation simple créée avec MyHOME_Up
 - E Active un des programmes hebdomadaires créés avec MyHOME_Up
3. Toucher pour sélectionner une modalité de fonctionnement

Modalité OFF

Cette fonction permet d'éteindre le Ventilo-convecteur

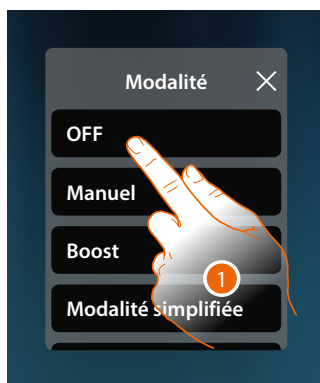

1. Toucher pour activer le mode voulu
A présent, le ventilo-convecteur est en modalité de protection.

Modalité manuelle

Cette fonction permet d'allumer/éteindre le ventilateur du ventilo-convecteur et d'en régler la vitesse.



1. Toucher pour activer le mode voulu
2. Toucher pour éteindre ou sélectionner la vitesse du ventilateur du Ventilo-convecteur

Modalité Boost

Cette fonction permet de forcer l'allumage de l'installation pendant une durée de 30, 60 ou 90 minutes.

Une fois la durée programmée écoulée, le Ventilo-convecteur se remet à fonctionner sur la base de la programmation précédente.

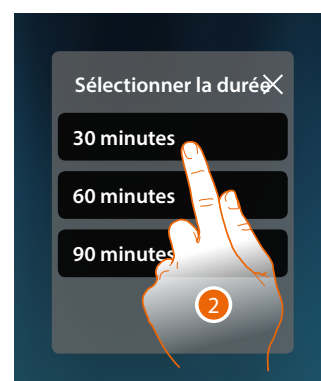

1. Toucher pour activer le mode voulu
2. Toucher pour régler la durée pendant laquelle le Ventilo-convecteur doit rester allumé

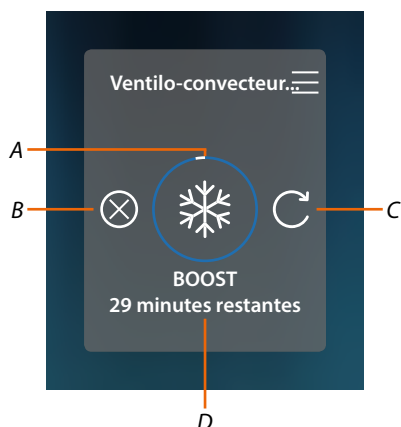

- A Indication visuelle du temps restant
- B Arrête la fonction
- C Rétablit le paramètre sélectionné au point 2
- D Indication numérique du temps restant

Mode simple

Cette fonction permet de régler le Ventilo-convecteur en mode simple qui prévoit deux plages horaires de fonctionnement (jour et nuit) avec les plages horaires de fonctionnement correspondantes.

Il est également possible de régler la vitesse du ventilateur pour chaque plage horaire. Pour modifier les paramètres de ce mode, voir le chapitre correspondant dans le manuel utilisateur de MyHOMEServer1.

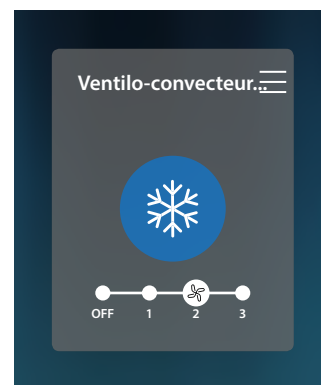
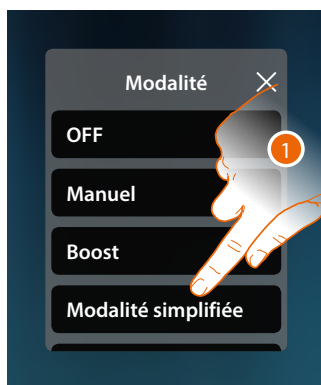

1. Toucher pour activer le mode voulu
A présent le chauffe-serviettes s'allume ou s'éteint, à une certaine vitesse du ventilateur, en fonction de la plage horaire définie dans la programmation simple.

Note : dans le cas ou après avoir sélectionné un mode simple, le ventilo-convecteur serait allumé/éteint manuellement, il reste allumé/éteint jusqu'au début de la nouvelle plage horaire puis repasse au mode simple.

Modalité hebdomadaire

Cette fonction permet de régler le Thermostat en mode hebdomadaire qui prévoit l'allumage du Thermostat et le réglage de la vitesse du ventilateur à une heure donnée un jour donné de la semaine, en sélectionnant le programme hebdomadaire parmi ceux disponibles.

Pour modifier les paramètres des programmes, voir le chapitre correspondant dans le manuel utilisateur de MyHOMEserver1



1. Sélectionner le programme hebdomadaire parmi ceux disponibles

A présent le ventilo-convecteur s'allume ou s'éteint, à une vitesse donnée du ventilateur, en fonction de la plage horaire et du jour de la semaine définis dans la programmation hebdomadaire.

Note : dans le cas ou après avoir sélectionné un mode hebdomadaire, le ventilo-convecteur serait éteint/allumé manuellement, il reste allumé/éteint jusqu'au début de la nouvelle plage horaire puis repasse au mode hebdomadaire.

Réglages généraux

Dans cette section, il est également possible d'envoyer simultanément des commandes à tous les dispositifs de l'installation de thermorégulation.

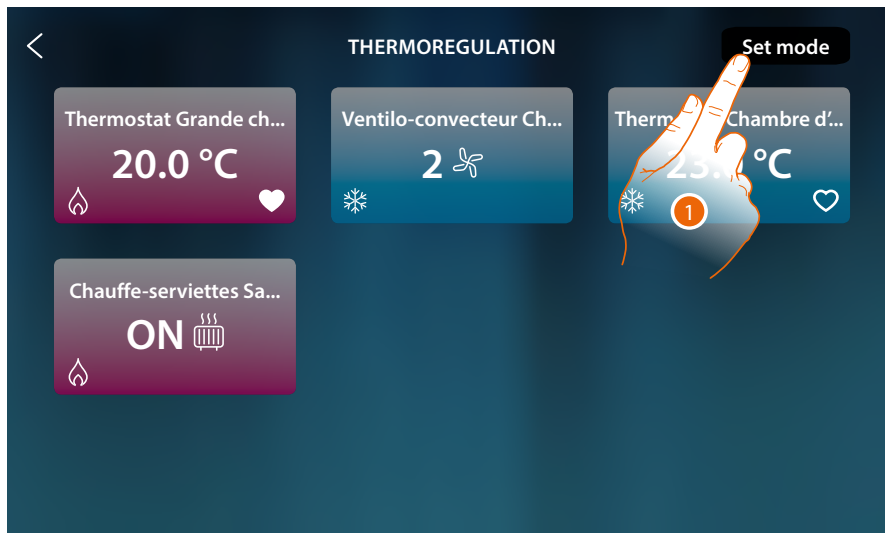

1. Toucher pour ouvrir le panneau Réglages généraux

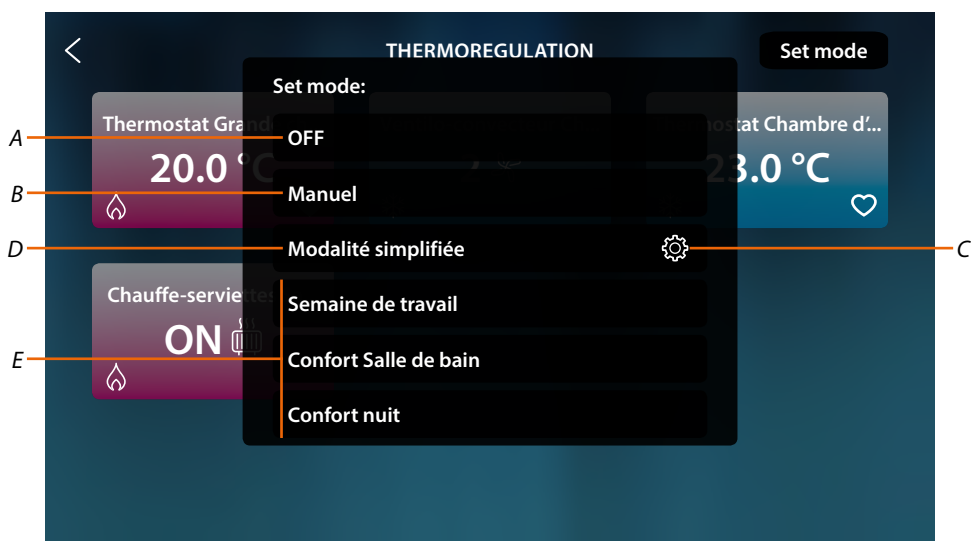

- A Éteint tous les dispositifs
- B Allume tous les dispositifs
- C Modifie les paramètres du mode simple pour les thermostats
- D Active le mode simple de tous les dispositifs
- E Active les programmes hebdomadaires de tous les dispositifs

Modalité OFF générale

Cette fonction permet d'éteindre tous les dispositifs

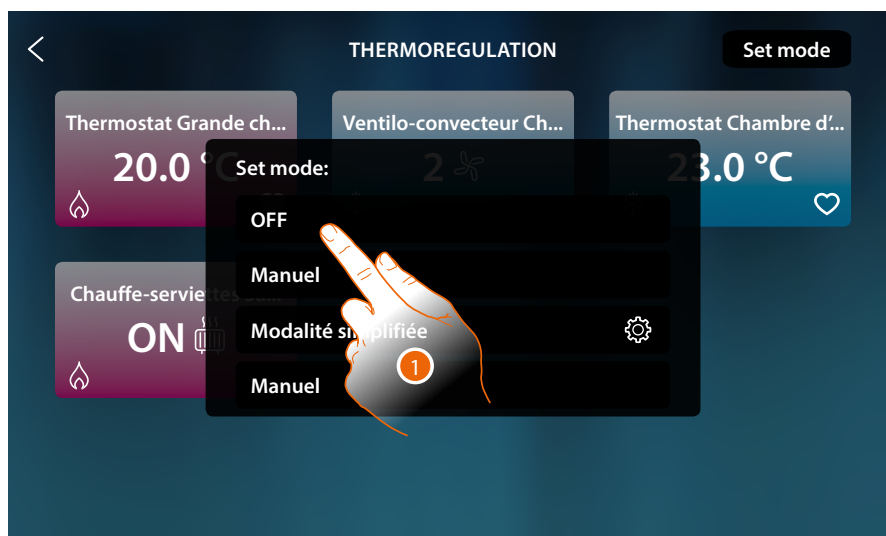

1. Sélectionner la modalité voulue

A présent les thermostats sont en modalité de protection, et le chauffe-serviettes et le ventilo-convecteur sont éteints (OFF).

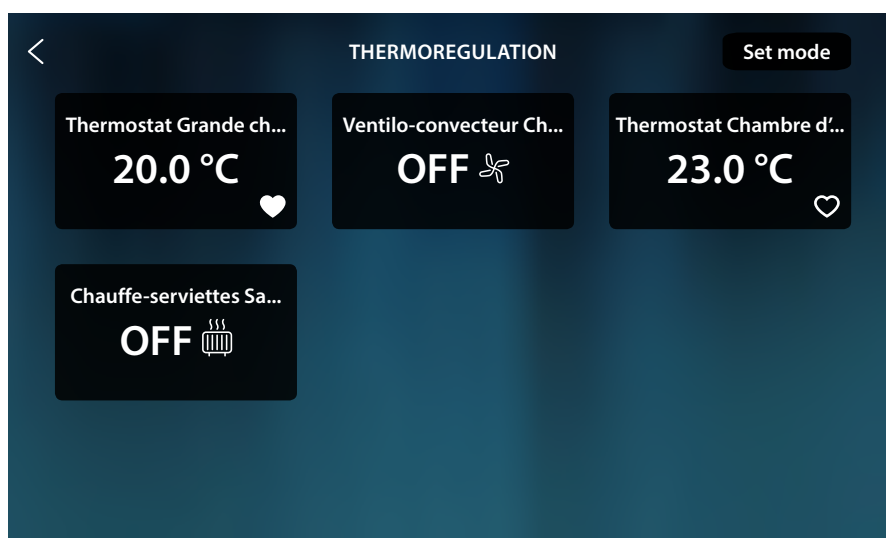

Modalité manuelle générale

Cette fonction permet de régler la température de tous les thermostats et de les allumer ou de les éteindre en conséquence alors que les chauffe-serviettes et les ventilo-convecteurs sont allumés.

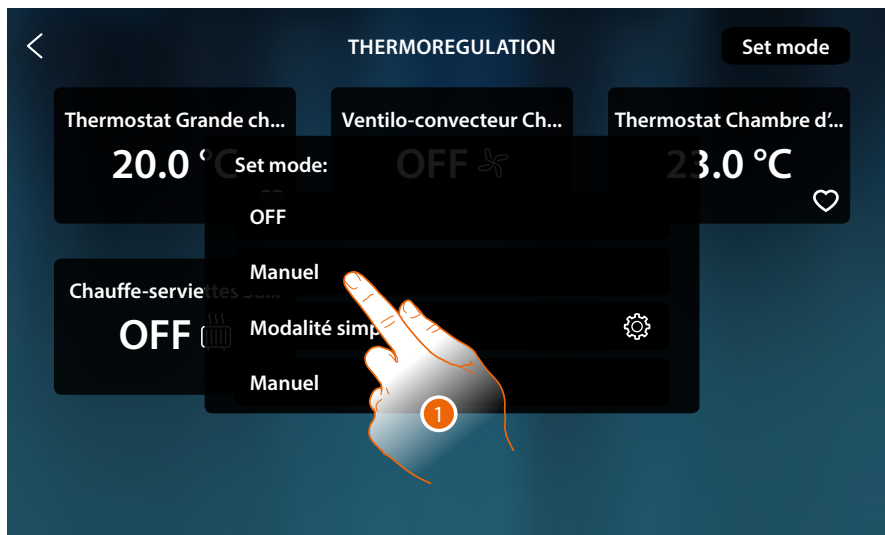

1. Sélectionner la modalité voulue

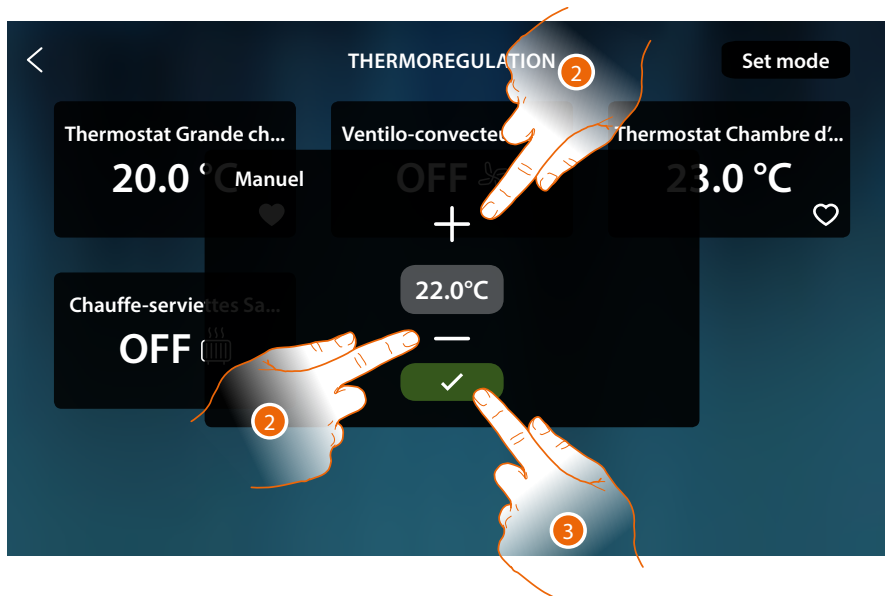

2. Toucher pour régler la température (thermostats uniquement)
3. Toucher pour confirmer.

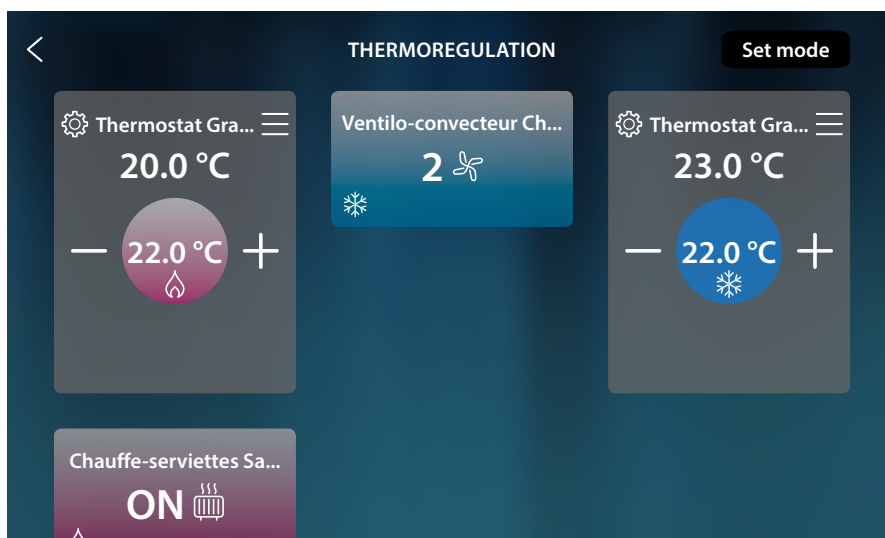

Pour les thermostats, la température programmée a été sélectionnée (si elle est différente de celle mesurée, l'installation s'active).

Les chauffe-serviettes sont allumés et les ventilo-convecteurs sont allumés avec la vitesse actuelle du ventilateur.

Mode simple général

Cette fonction permet d'activer le mode simple pour tous les dispositifs ; chaque type (Thermostats, Chauffe-serviettes et Ventilo-convecteurs) a un mode simple spécifique. Pour les seuls thermostats, il est possible de modifier les paramètres du mode simple avec HOMETOUCH ; pour modifier les paramètres des autres types, voir le chapitre correspondant dans le manuel utilisateur de MyHOMEServer1.

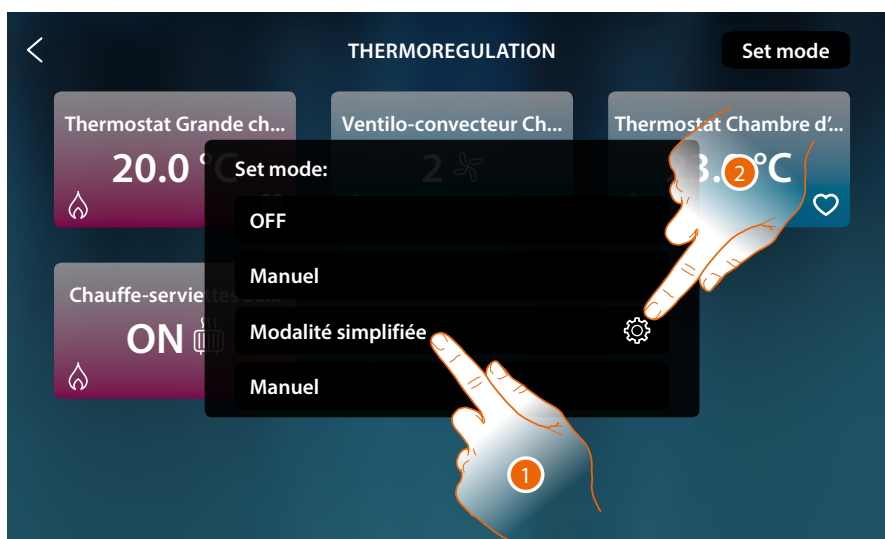

1. Toucher pour activer pour chaque dispositif le mode simple correspondant
2. Toucher pour modifier le mode simple des thermostats

Cette programmation permet de régler une valeur de consigne pour le jour et une autre pour la nuit.

De la sorte, il est possible de régler la température de l'habitation de manière automatique pendant les 24 heures.

L'exemple ci-après montre comment régler une température de 20 °C pour le jour et de 18 °C pour la nuit.

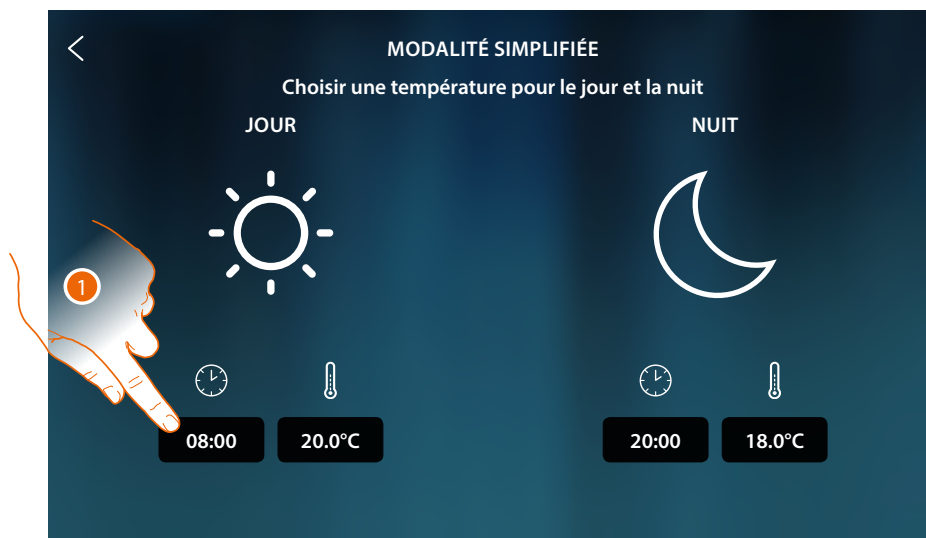

1. Toucher pour saisir l'heure de début de la plage horaire jour



2. Toucher pour sélectionner l'heure
3. Toucher pour définir la température de la plage horaire jour

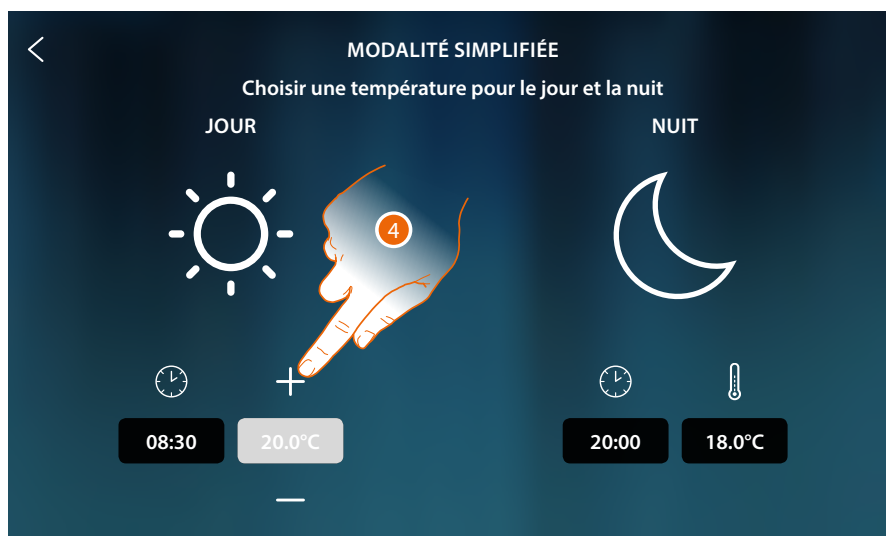

4. Toucher pour sélectionner la température

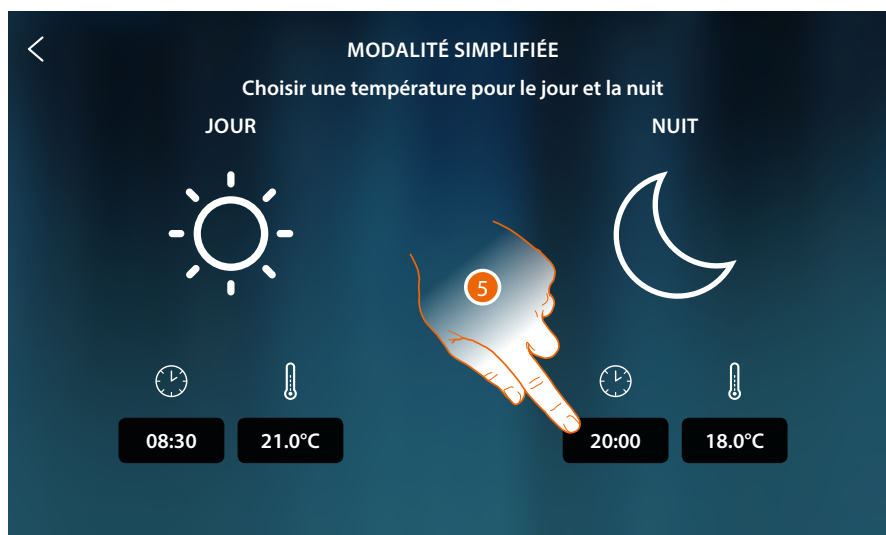

5. Répéter l'opération pour la plage horaire Nuit puis toucher pour sauvegarder

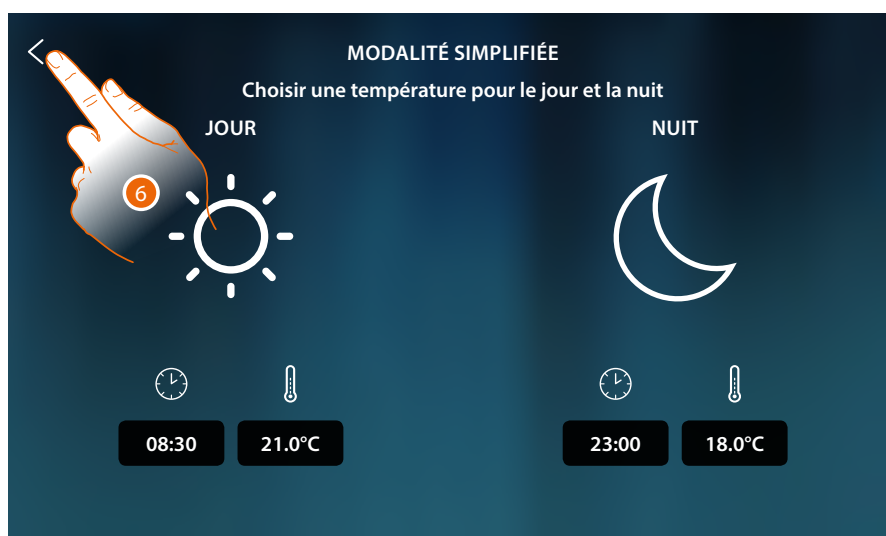

6. Toucher pour sauvegarder les réglages

Modalité hebdomadaire

Cette fonction permet d'activer tous les programmes hebdomadaires spécifiques de chaque dispositif.

Pour modifier les paramètres des programmes, voir le chapitre correspondant dans le manuel utilisateur de MyHOMEserver1.

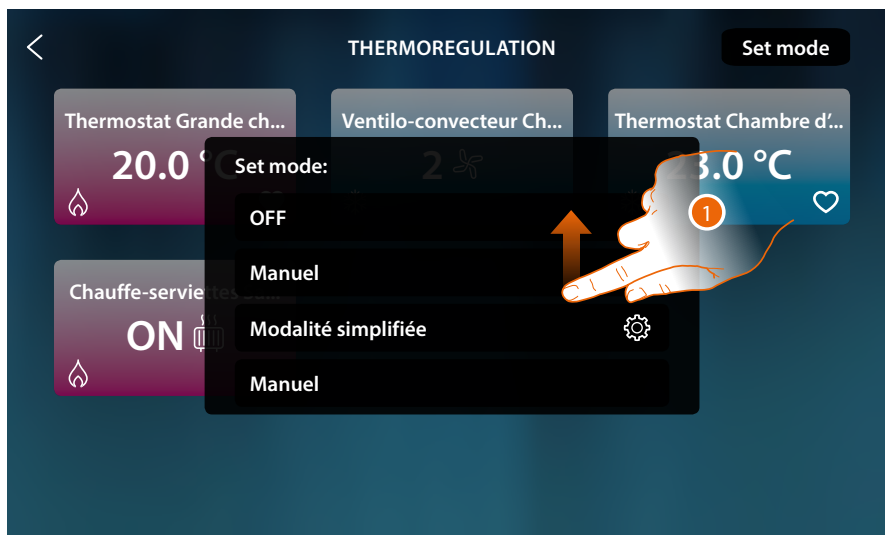

1. Toucher pour activer le programme hebdomadaire parmi ceux disponibles



2. Tocca per attivare il programma settimanale tra quelli disponibili



Antivol

Dans cette section, il est possible de visualiser l'état du Système Antivol, les erreurs en cours, de visualiser l'état et d'activer les partitions et d'activer le Système Antivol à travers les scènes d'activation.

Note: this function is only present if you have a BTicino Burglar Alarm system (alarm control units 4200, 4201, 4203) and the installer has made the connection with the control unit following the procedure in MyHOME_Up.

Attention : les fonctions décrites dans le présent manuel ne sont pas toutes disponibles selon les pays. S'informer auprès de son propre revendeur pour connaître les fonctions disponibles sur le marché en question



- A Indique par une couleur l'état du système :
- Aucune couleur** = système antivol désactivé
 - Vert** = système antivol activé (au moins une scène ou partition activée)
 - Rouge fixe** = alarme déclenchée et prise en charge (à savoir vue mais non résolue en désactivant le système et en éliminant la cause de l'alarme)
 - Rouge clignotant** = alarme en cours
- B Indique par une icône l'état du système :
-  Système antivol activé
 -  Système antivol désactivé
 -  Système antivol en alarme (au moins une partition en alarme)
- C Scène d'activation active
- | | |
|--------------------------|--|
| « Nom scène » (ex. Nuit) | Partitions activées conformément à la scène préconfigurée sur la centrale. |
| « Partiellement activé » | Partitions activées manuellement sur la page Partitions |
- D Nombre partitions activées
1. Toucher pour ouvrir la page Antivol

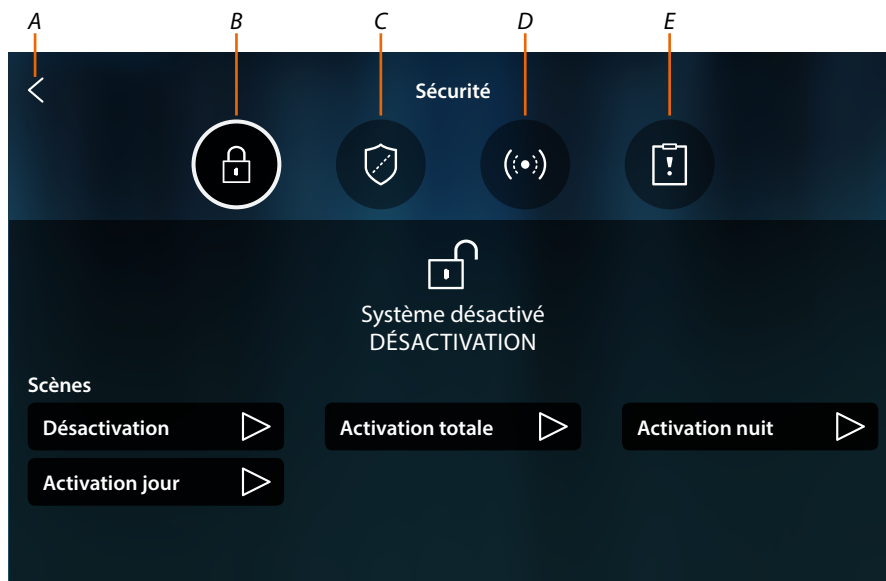

- A Retour à la page d'accueil
- B Scènes d'activation
- C Partitions
- D Zones
- E Alarmes/erreurs

Concepts fondamentaux

Dans ce paragraphe, un certain nombre de termes sont utilisés pour désigner les concepts et les fonctions du Système Antivol.

Partitions :

les partitions sont les zones de subdivision de l'habitation selon une agrégation logique ou fonctionnelle.
Par exemple, la partition « volumétrique nuit » comprend les salles de bain et la grande chambre.

Zones :

les zones sont les dispositifs de détection des intrusions qui constituent le Système Antivol.
Par exemple, le contact de la porte blindée, le capteur IR de la cuisine, etc.

Scènes d'activation :

les activations sont des scènes d'activation du Système Antivol.
Par exemple, la scène d'activation « activation nuit » active l'antivol dans les partitions périmétriques internes, périmétriques externes, volumétriques jour et volumétriques externes mais non pas dans la partition volumétriques nuit.
De la sorte, le système est activé dans toute l'habitation et à l'extérieur sauf dans les pièces chambre et salle de bains (partition volumétriques nuit) dans lesquelles il est possible de se déplacer librement.

Scènes d'activation

Sur cette page, il est possible d'activer le système antiviol à travers les scènes d'activation.

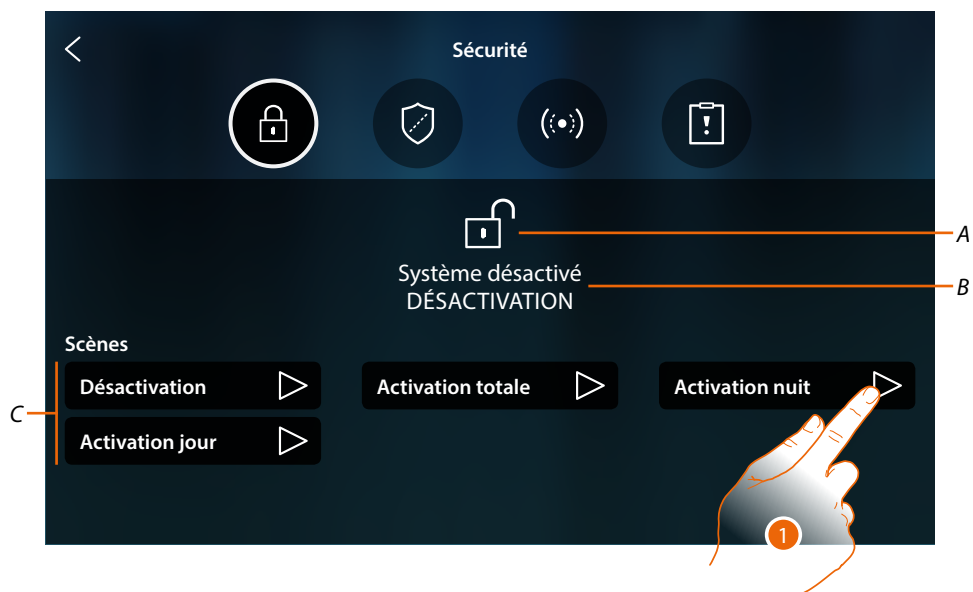

A Visualise l'état du système

B Visualise la scène d'activation active

C Scènes d'activation disponibles sur le système

1. Toucher la scène d'activation parmi celles proposées



2. Saisir le code si nécessaire

3. Toucher pour confirmer

Un message indique que la scène d'activation a été exécutée et que l'installation a été activée dans les partitions qui font partie de la scène.

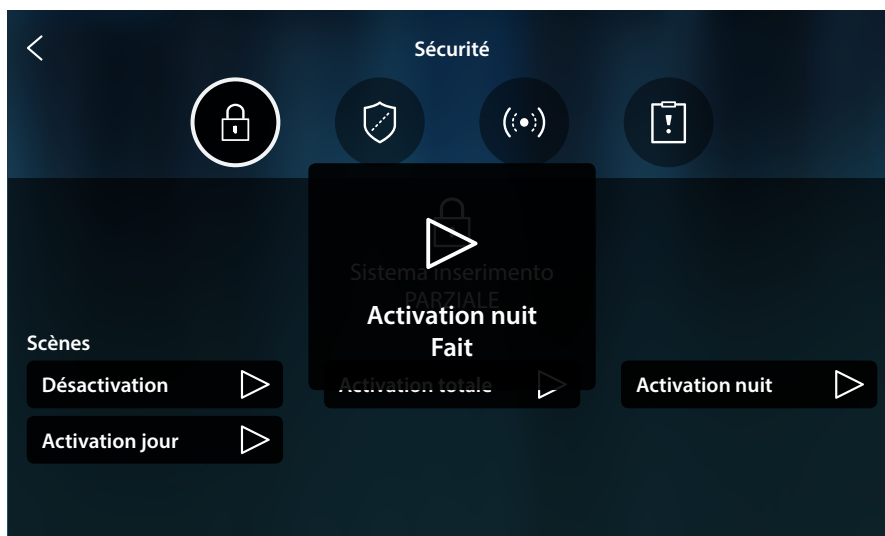

Partitions

Cette page permet de visualiser et d'activer des partitions du système antivol sans utiliser les scènes d'activation.

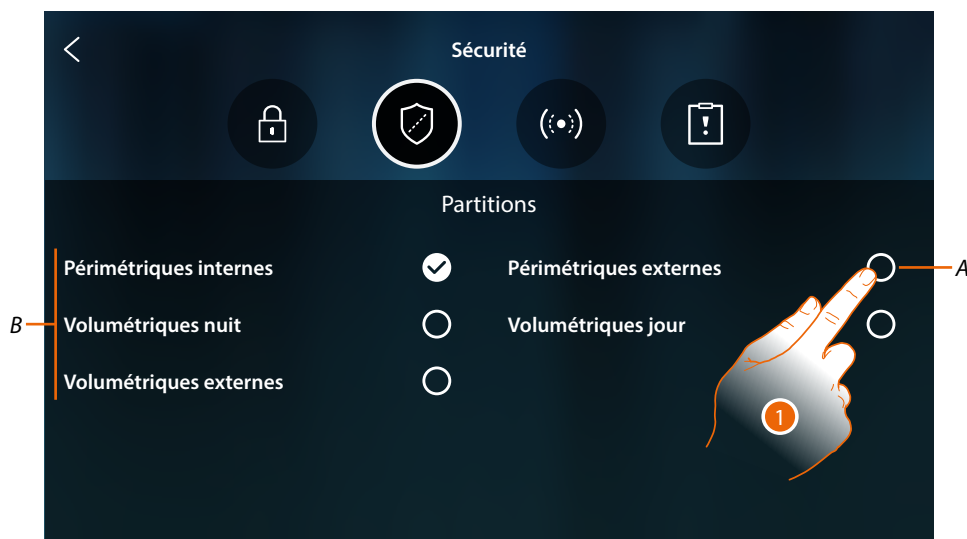

A Visualise l'état de la partition :

- Partition désactivée
- Partition activée
- Partition en alarme

B Visualise les partitions de subdivision de l'installation :

1. Toucher pour activer la partition

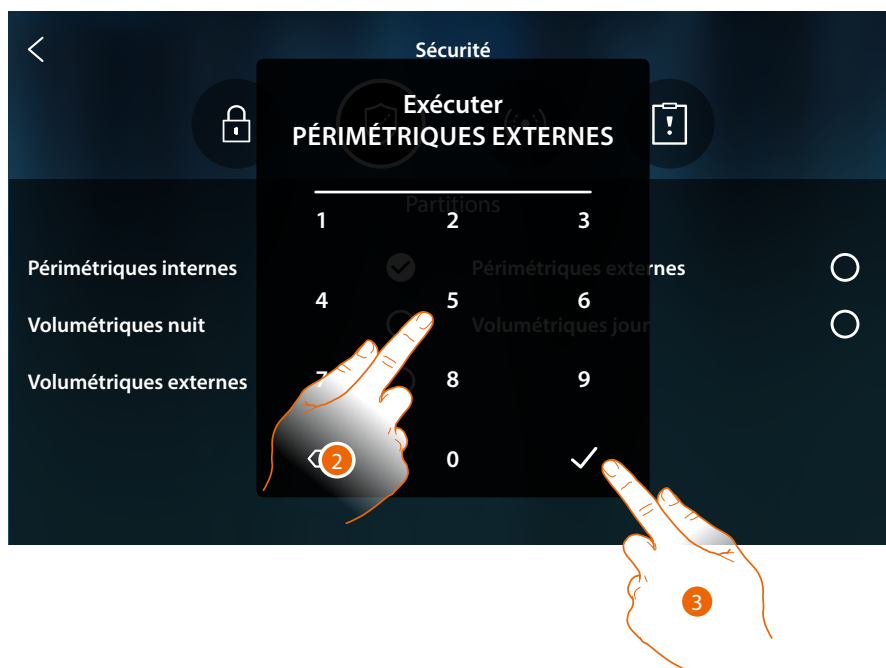

2. Saisir le code si nécessaire

3. Toucher pour confirmer

Un message indique que l'installation a été activée dans la partition indiquée.

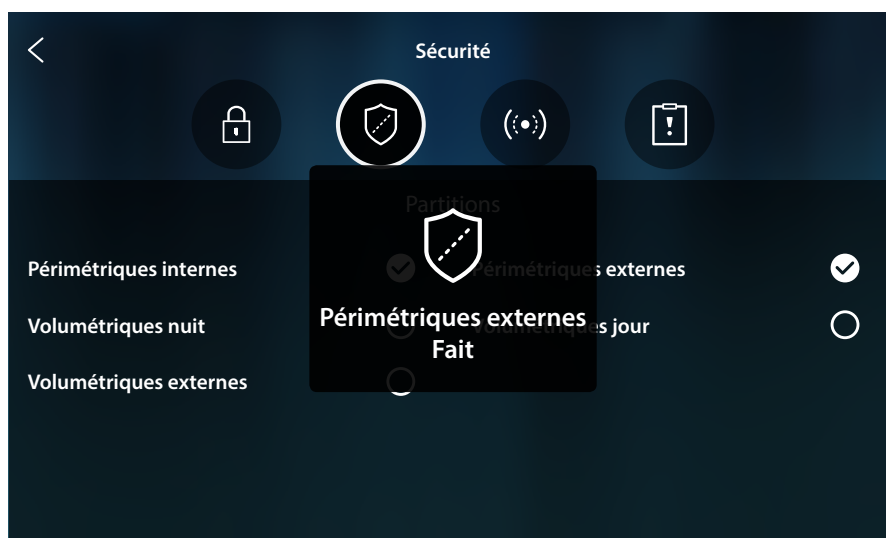

Zones

Sur cette page, il est possible de visualiser la liste des zones du système et si nécessaire de les désactiver, par exemple pour exclure le capteur d'une fenêtre que l'on ne souhaite pas protéger.

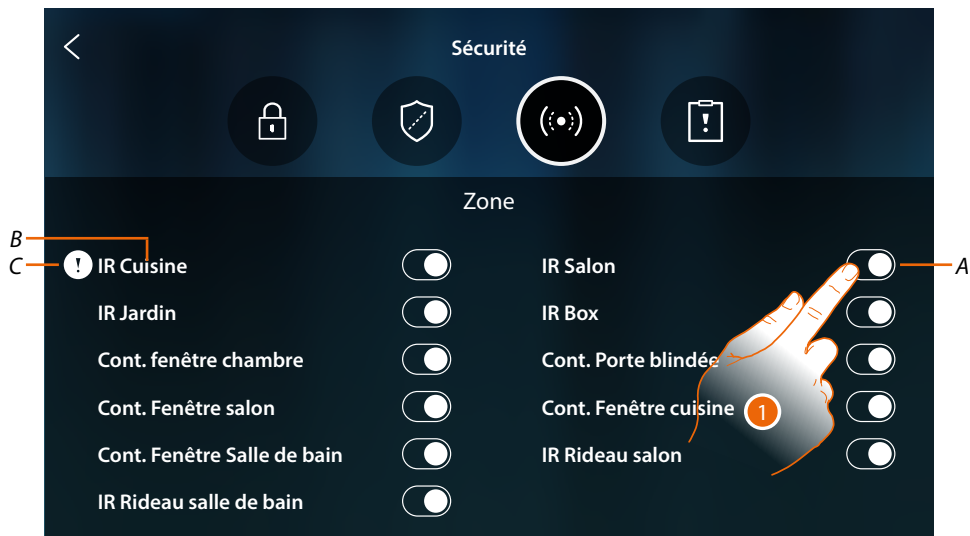

A Inclut/exclut des zones de l'installation

B Nom zone

C Zone en alarme

1. Toucher la zone à exclure de l'installation

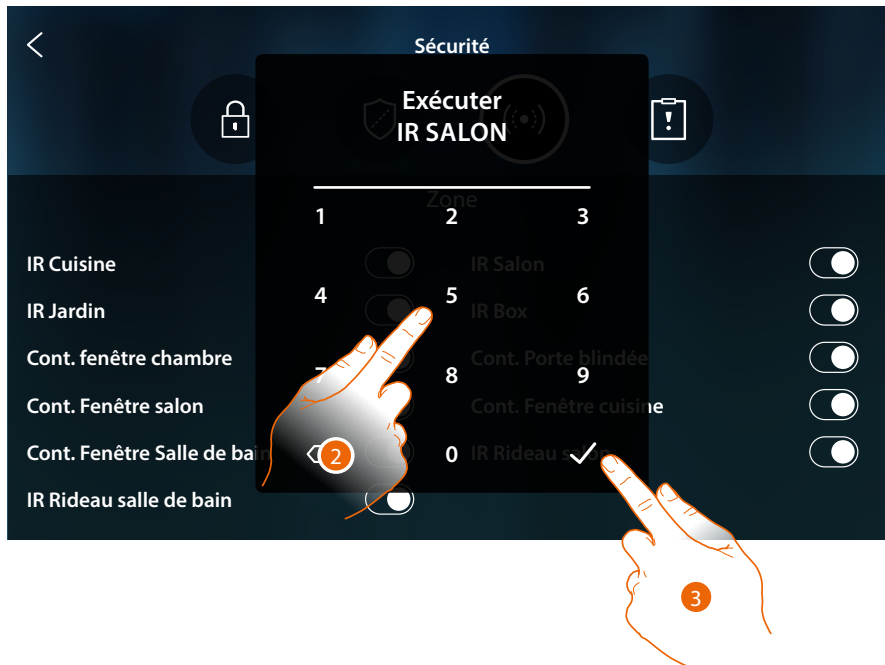

2. Saisir le code si nécessaire

3. Toucher pour confirmer

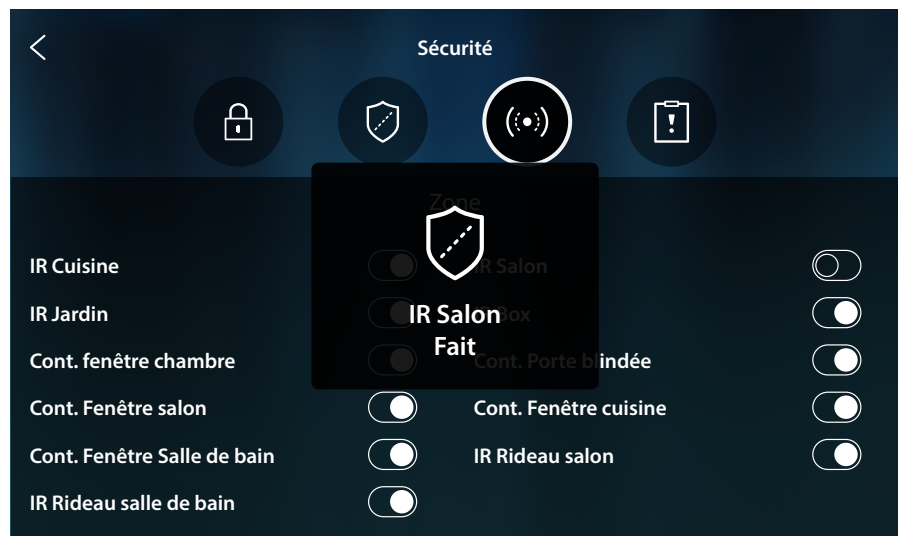

Un message indique que la zone est à présent exclue de l'installation (sans qu'elle soit ensuite automatiquement incluse, toucher pour l'inclure à nouveau).

Note : pour assurer le bon fonctionnement, l'installateur doit configurer correctement l'exclusion de la zone.

Alarmes et erreurs

Cette page permet de visualiser les erreurs et les alarmes en cours sur le système.

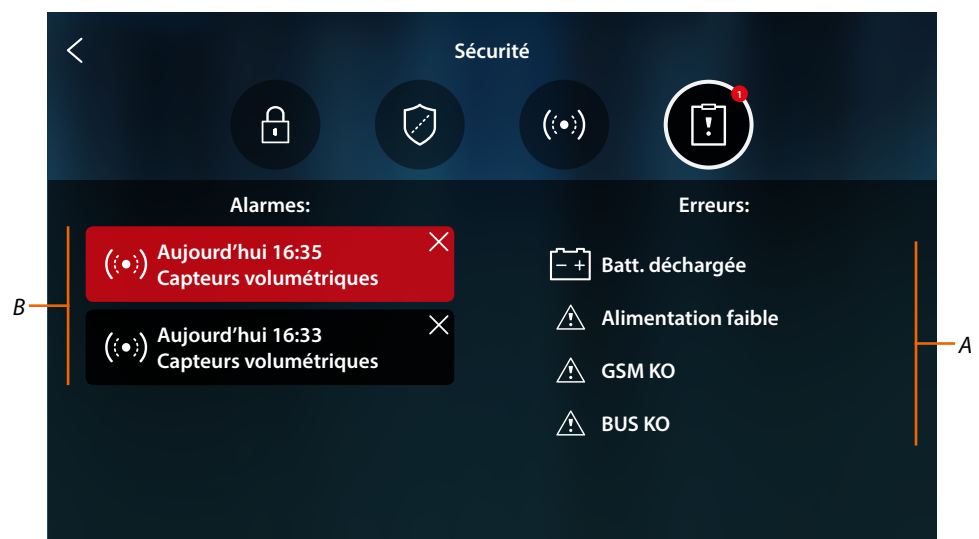

A Liste erreurs en cours

B Liste des alarmes

Alarmes

Quand une alarme se déclenche sur le système antivol, sur la page d'accueil un message s'affiche (bande clignotante rouge).



1. Toucher pour visualiser l'alarme

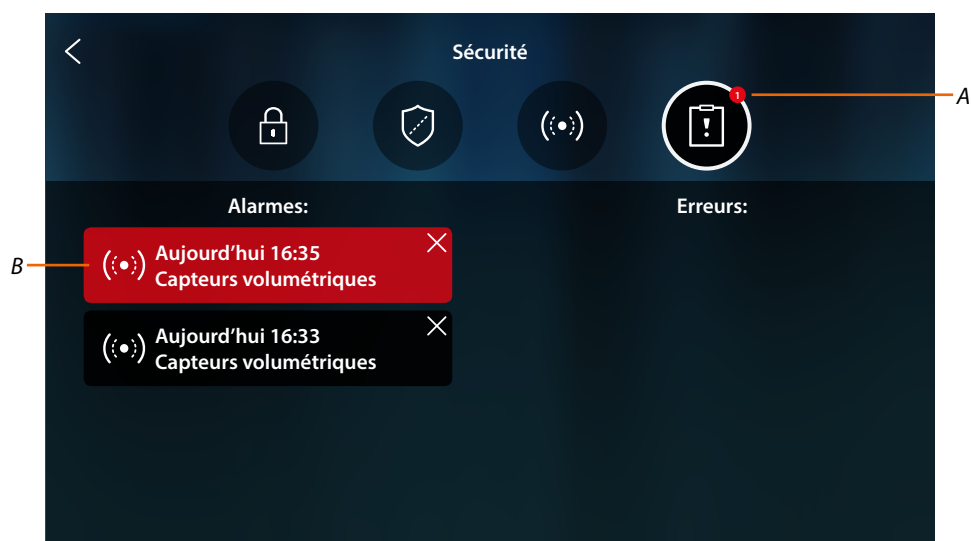

A Nombre d'alarmes en cours

B Panneau alarme

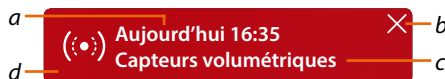

a Date/heure alarme

b Effacer visualisation alarme

c Partition où l'alarme s'est déclenchée

d Couleur fond :







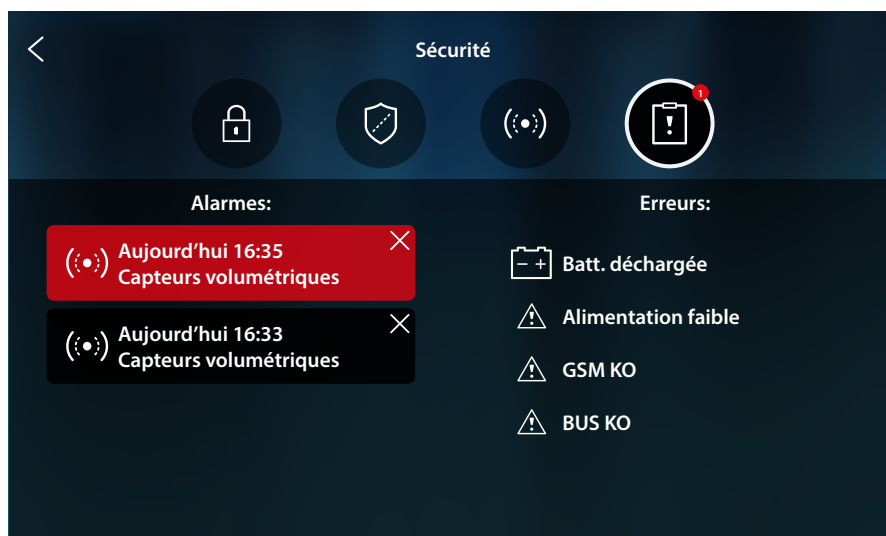

Rouge = alarme en cours

Foncé = alarme prise en charge (déjà visualisée)

Erreurs

Cette page permet de visualiser les erreurs en cours sur le système.



	Batterie déchargée : la tension de la batterie est inférieure au seuil (en l'absence d'alimentation sur secteur)
	BUS KO : problème sur les câblages ou problème de branchement du câble BUS
	Ethernet KO : problème sur réseau Ethernet (non disponible ou défectueux)
	Fusibles KO : le fusible thermique est passé en protection
	GSM KO : réseau GSM non disponible ou défectueux
	PSTN KO : réseau PSTN non disponible ou défectueux
	Alimentation KO : absence d'alimentation sur la centrale et/ou sur le relai sans fil
	Alimentation faible : la tension en sortie de l'alimentateur est inférieure au seuil
	Aucune alimentation : l'alimentateur est défectueux et ne parvient pas à fournir le courant nécessaire au système

Load management

In order to use the load management function, the installer must first configure HOMETOUCH correctly.



1. Touch to open the Load management section



In this page it is possible to view the loads controlled by the control unit and their status:

✔ enabled load;

⚠ disabled load.

Use the MyHOME-Up App to view their consumptions.

2. Touch to close the page

If the load control unit disables one or more loads due to power overload, a load warning/management pop-up window appears on the device to avoid the meter tripping. If configured, the device also emits an audible warning.



A Indication of the number of disabled loads

B Disabled load status

C Load forced enable key

1. Touch to force the load activation for 4 hours.

If the load is re-enabled, it will (provided that the maximum absorption threshold set is not exceeded) stay on with a higher priority than that set by the installer for a period of 4 hours (for example to give time to complete a machine washing cycle), after which it will return to operate as per the initial configuration.

Once the load has been re-enabled, the indication disappears.



2. Touch to close the pop-up window



- The indication remains while even one load is disabled. Touch to manage it.



- Temporarily force-enables the load.



- A All the loads are now enabled

Utilisation des fonctions depuis MyHOME_Up

Les fonctions domotiques peuvent être utilisées en local au moyen des icônes de la page d'accueil et des pages dédiées (voir description plus haut) ou à distance au moyen des objets et des fonctions disponibles sur l'Appli MyHOME_Up.

Télécharger l'Appli MyHOME_Up sur les stores...

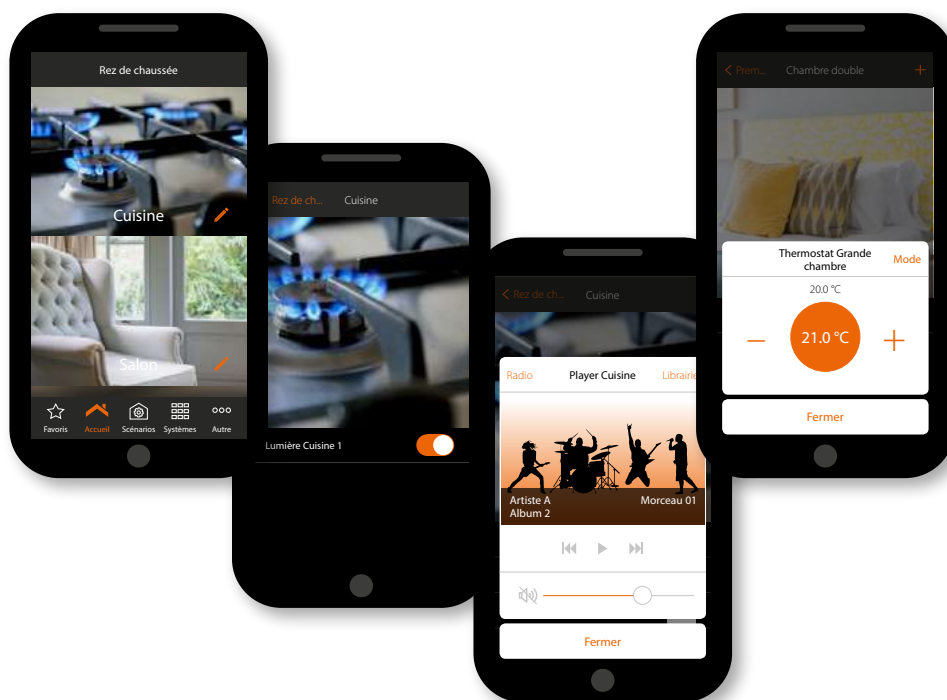

...et l'utiliser pour commander l'habitation à distance.

Pour plus d'informations, consulter le manuel du système MyHOME_Up téléchargeable sur le site :

www.homesystems-legrandgroup.com



Réglages

Après avoir installé et connecté le vidéophone HOMETOUCH, il est nécessaire d'effectuer les réglages de base pour pouvoir commencer à l'utiliser.

Note : les fonctions et les réglages disponibles dépendent du choix effectué initialement (vidéophonie, domotique ou les deux) et des fonctions présentes dans le MyHOMEServer1 associé.





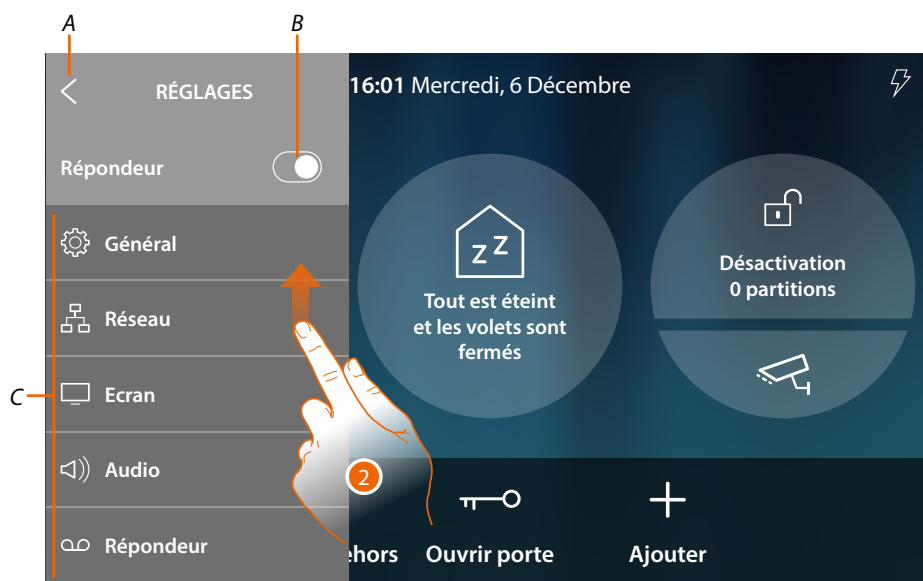







1. Toucher pour ouvrir le menu déroulant Réglages



- A Ferme le menu déroulant
- B Active/désactive la **fonction Répondeur**
- C Liste des réglages

2. Faire glisser pour visualiser les autres réglages

 Général	Configure les paramètres généraux comme : Date et heure/ Langue/Informations
 Réseau	Visualise/modifie la technologie à travers laquelle le dispositif est connecté au réseau domestique (wi-fi ou Ethernet) et permet d'en modifier les paramètres.
 Ecran	Règle la luminosité et modifie l'image de fond de l'écran, active/désactive le fonctionnement du capteur de proximité.
 Audio	Associe des sonneries à certains événements et en règle le volume.
 Répondeur	Active/désactive la fonction répondeur, règle la qualité de la vidéo enregistrée, active/désactive et enregistre le message de bienvenue.
 Compte	Visualise la liste des utilisateurs associés au dispositif et les smartphones connectés à celui-ci. Déconnecter les smartphones ou dissocier l'utilisateur.
 Contrôler mises à jour	Visualise la disponibilité d'une mise à jour du firmware et éventuellement, procède au téléchargement et à l'installation.
 Netatmo security	Permet de connecter les caméras NETATMO à l'application et au dispositif.
 Signale un problème	Permet de signaler un problème qui s'est produit et envoyer un signal à l'assistance
 Réglages avancés	

Général

Cette section contient tous les réglages généraux.

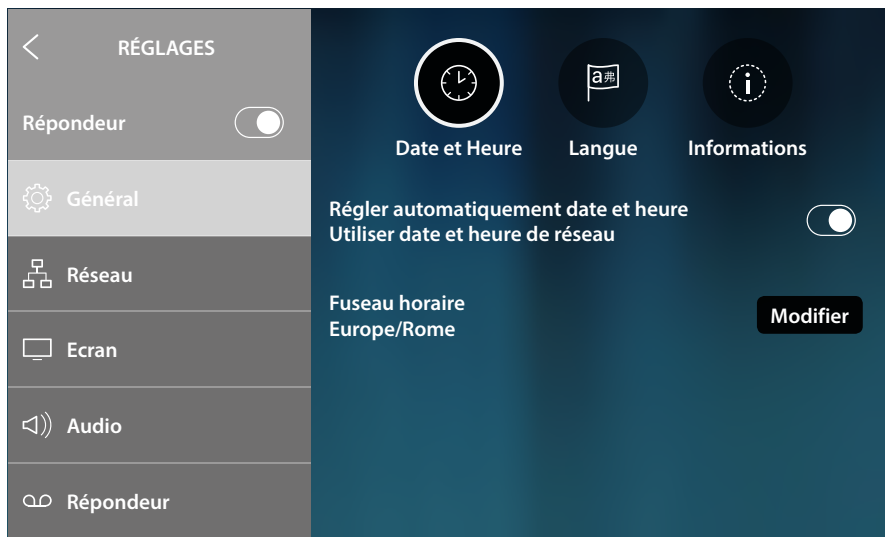

Date et heure

Permet de régler la date et l'heure courante.

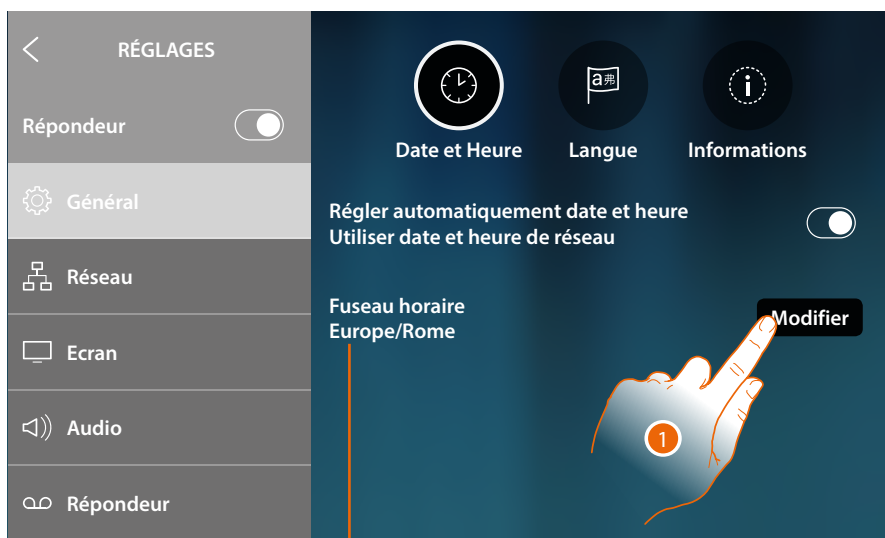

A

A Indication du fuseau horaire local

Par défaut, est active la mise à jour automatique de la date et de l'heure par un serveur NTP. Le Network Time Protocol, ou NTP, est un protocole qui permet de synchroniser automatiquement les horloges du système en acquérant les données sur Internet.

1. Toucher pour modifier le fuseau horaire

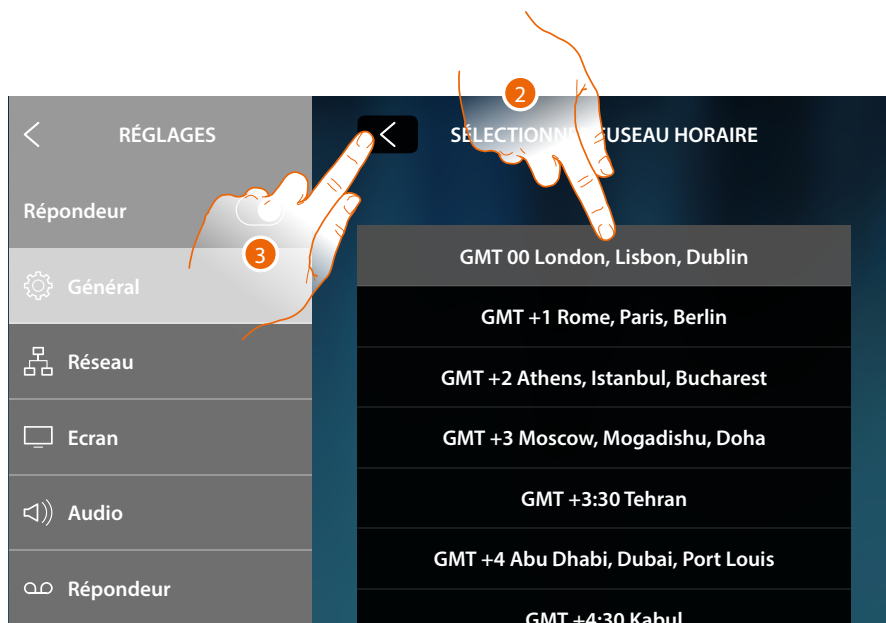

2. Sélectionner le fuseau horaire de la zone géographique du lieu d'installation.
3. Toucher pour confirmer.



4. La modification du fuseau horaire nécessite le redémarrage du dispositif ; toucher pour continuer.

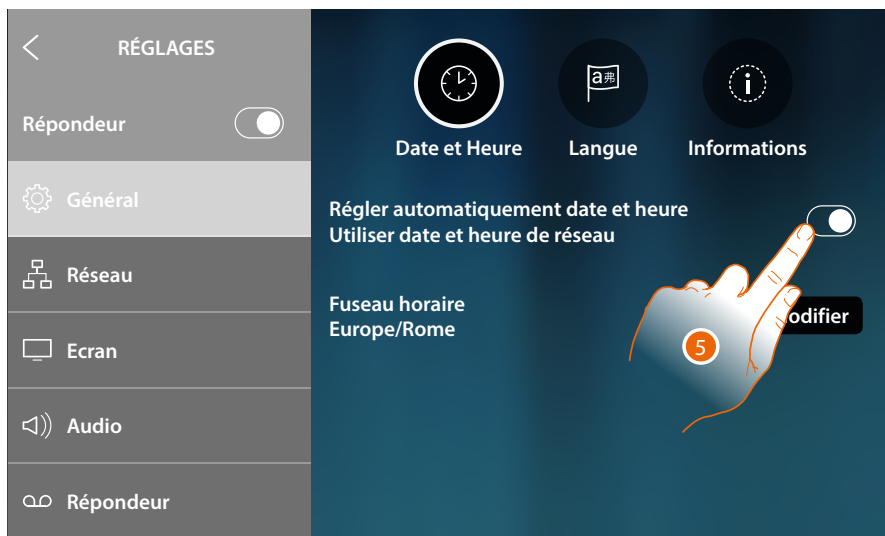

5. Toucher pour désactiver la fonction heure et date automatiques et pour régler manuellement l'heure et la date

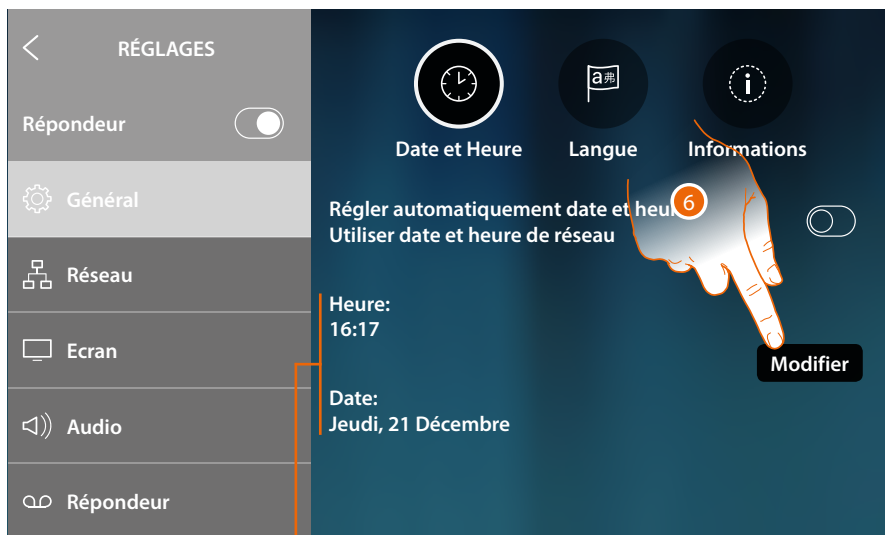

A Date et heure courante

1. Toucher pour modifier manuellement date et heure

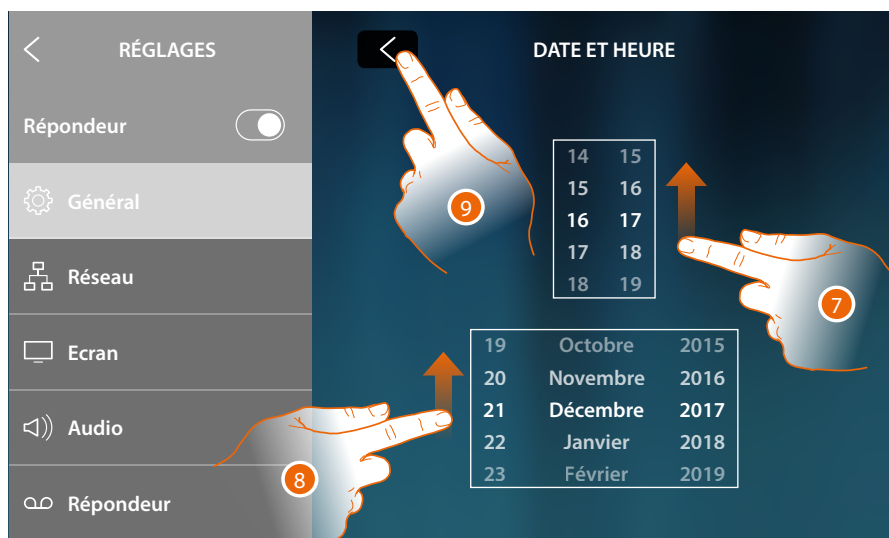

7. Faire défiler pour régler l'heure
8. Faire défiler pour régler la date
9. Toucher pour terminer

Langue

Régler la langue du dispositif

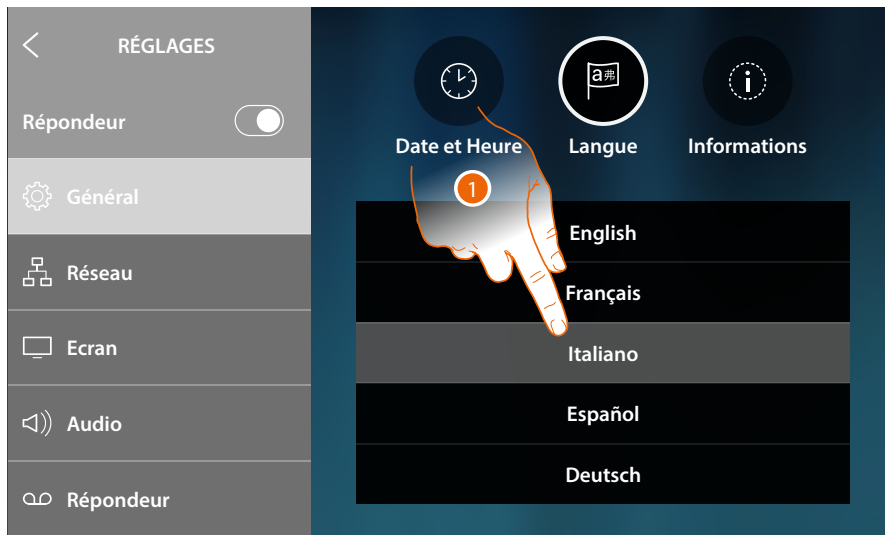

1. Toucher l'icône correspondante à la langue à sélectionner

Informations

Dans cette section, il est possible de visualiser un certains nombre d'informations relatives à la configuration du dispositif

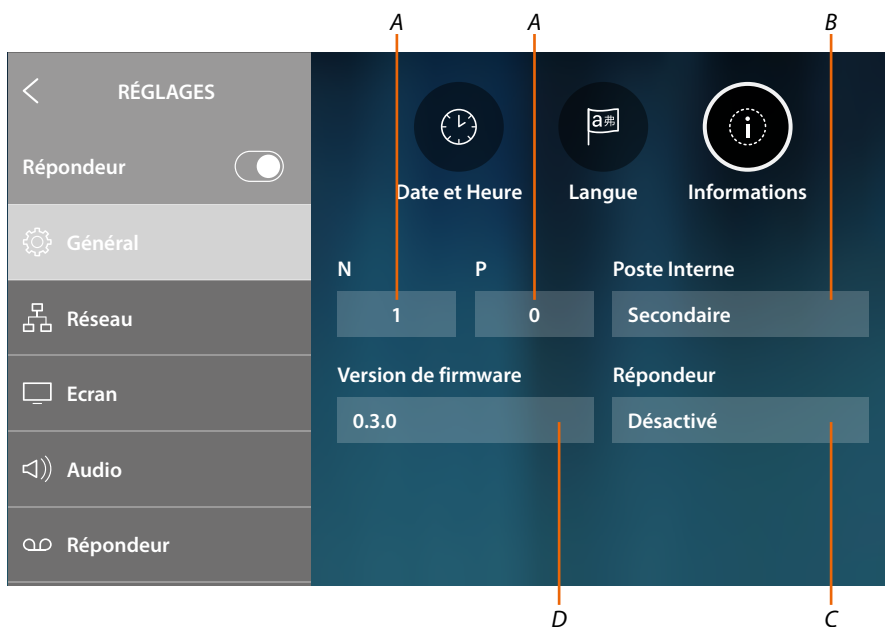

- A Visualise la valeur du configurateur N (Adresse du dispositif) et la valeur du configurateur P (Adresse du PE dont la Serrure est ouverte avec le PI au repos et auquel l'auto-allumage est adressé)
- B Visualise si le dispositif est principal ou secondaire. Le dispositif principal est le seul dispositif autorisé à transférer les appels entrants à l'Appli et à gérer le répondeur. Un seul dispositif peut être présent dans chaque habitation
- C Visualise si la fonction Répondeur est activée/désactivée
- D Version firmware installée



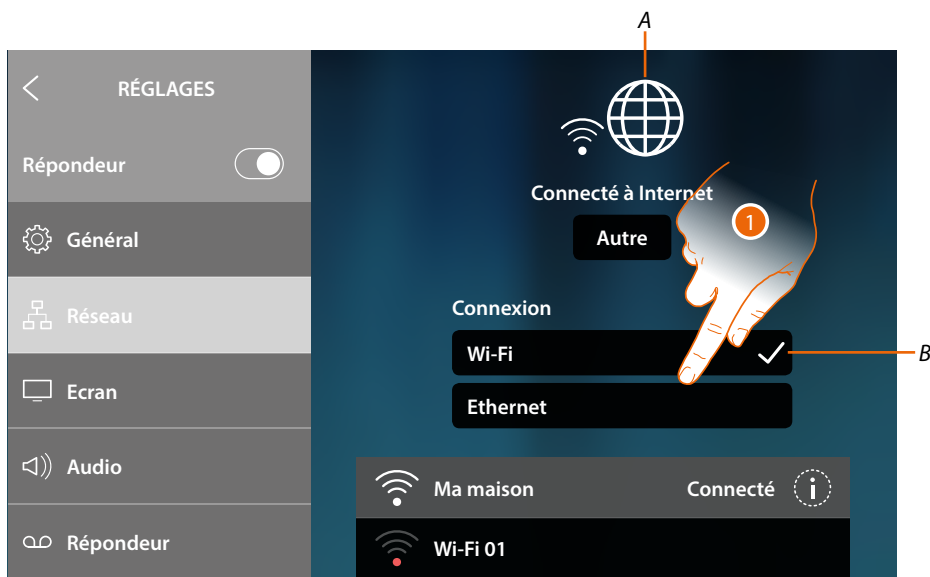

Réseau

Dans cette section, il est possible de visualiser la technologie à travers laquelle le dispositif est connecté au réseau domestique (wi-fi ou Ethernet) et permet éventuellement d'en modifier les paramètres.

Note : la sélection d'une technologie exclut l'autre ; la sélection peut être modifiée à tout moment.



A Indication de l'état et du type de connexion

Connexion WI-FI		Connexion Ethernet	
	Technologie Wi-Fi sélectionnée Internet KO		Technologie Ethernet sélectionnée Internet KO
	Technologie Wi-Fi sélectionnée Internet OK		Technologie Ethernet sélectionnée Internet OK

B Type de connexion active

1. Toucher pour sélectionner le type de connexion

Connexion au réseau avec la technologie Wi-Fi

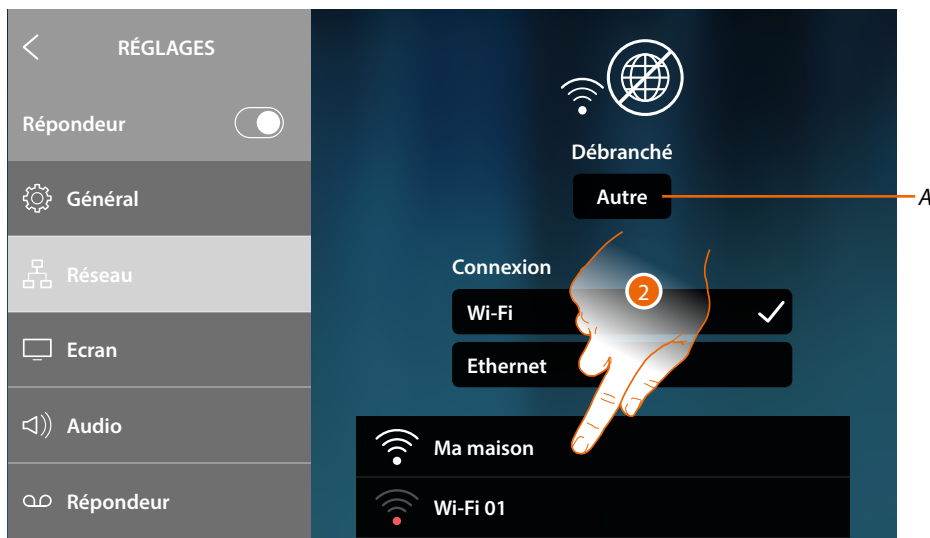

A Ouvrir la page pour sélectionner les réseaux masqués

2. Sélectionner le réseau domestique auquel on souhaite connecter le dispositif

Note : le réseau domestique doit avoir les caractéristiques suivantes :

- IEEE 802.11 b/g/n (2,4 GHz) 13 canaux
- Méthode de cryptage et d'authentification supportées :
 - Réseaux OPEN WPA-PSK
 - inclus TKIP WPA2-PSK
 - inclus AES WEP 64 bits (codes à 5 chiffres ASCII ou 10 chiffres hexadécimaux)
 - WEP 128 bits (codes à 13 chiffres ASCII ou 26 chiffres hexadécimaux)
 - Authentification WPS (supporté pour WPA2-PSK)



3. Saisir le mot de passe (si nécessaire)

4. Toucher pour visualiser le mot de passe en clair

5. Toucher pour confirmer.

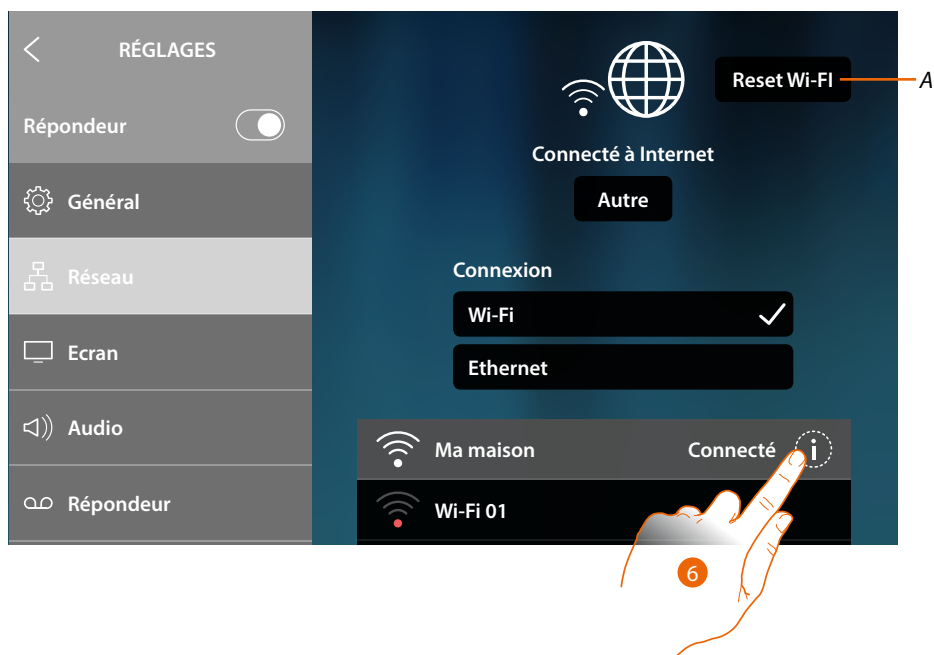

A Élimine les réglages de tous les Wi-Fi

Note : une fois toutes les données effacées, il est nécessaire de saisir à nouveau le mot de passe du Wi-Fi auquel on entend se connecter.

6. Toucher pour visualiser ou modifier les paramètres de connexion ou oublier le réseau

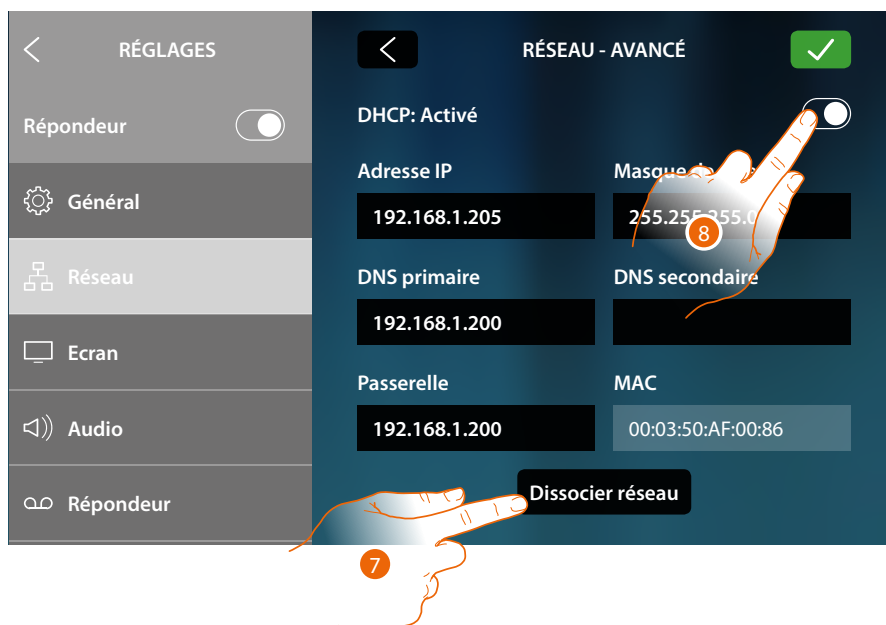

La modalité DHCP est activée par défaut.

Une fois la connexion au réseau effectuée, ce dernier est mémorisé par le dispositif et y compris en cas de connexion à un autre réseau, après retour au réseau mémorisé, il n'est pas nécessaire de saisir à nouveau le mot de passe.

7. Toucher pour ne pas mémoriser le réseau ; en cas de nouvelle connexion à ce réseau, il est nécessaire de saisir à nouveau le mot de passe.

Attention : en appuyant sur cette touche, la fonction est immédiatement exécutée sans aucun message de confirmation.

8. Toucher pour désactiver la modalité DHCP et modifier les paramètres manuellement.

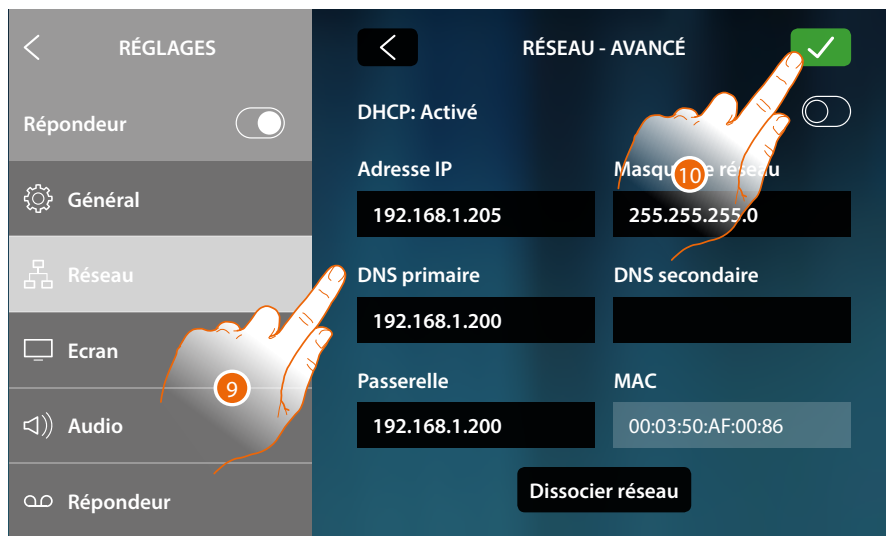

9. Saisir les nouveaux paramètres de réseau

- **Adresse IP, masque de réseau et DNS** : paramètres types des réseaux avec protocole TCP/IP, nécessaires à l'identification du dispositif sur le réseau local.
- **Passerelle** : adresse IP du router/access point.

Note : avant de modifier les valeurs par défaut, prendre contact avec l'administrateur de réseau. Outre qu'elles empêcheraient l'activation du service, des valeurs erronées peuvent compromettre la bonne communication avec d'autres dispositifs du réseau.

10. Toucher pour confirmer

Connexion au réseau avec la technologie Ethernet

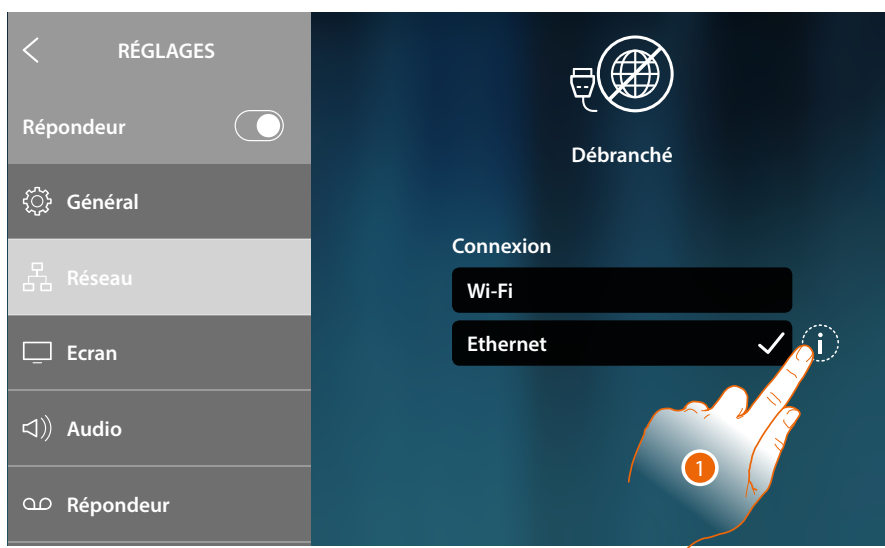

1. Toucher pour visualiser ou modifier les paramètres de réseau

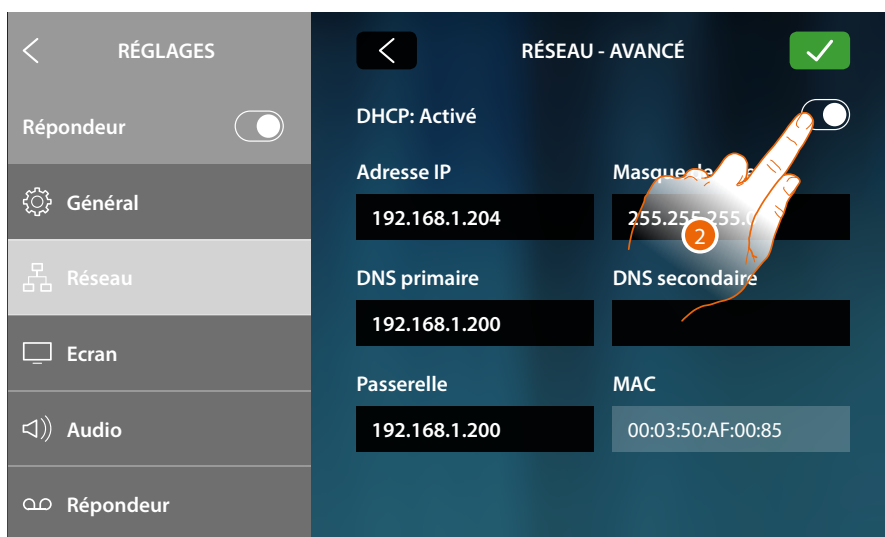

La modalité DHCP est activée par défaut.

2. Toucher pour désactiver la modalité DHCP et modifier les paramètres manuellement.

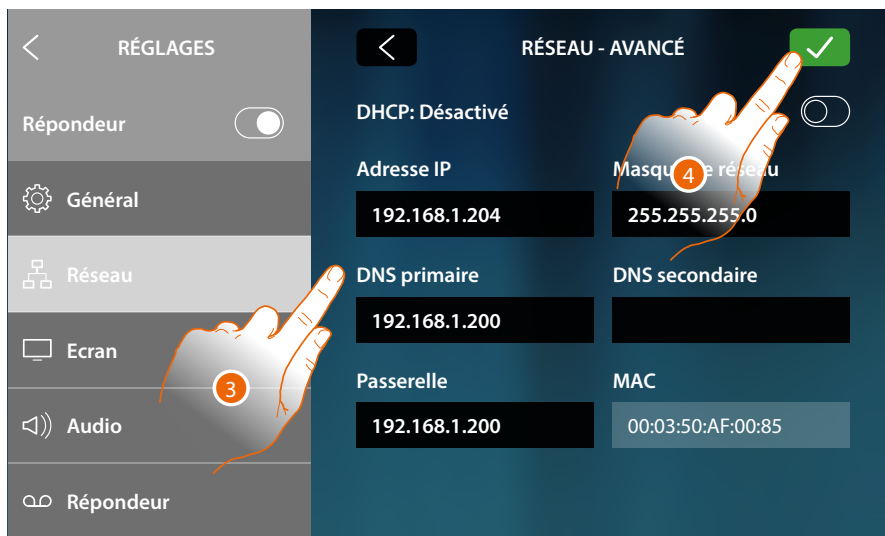

3. Saisir les nouveaux paramètres de réseau

- **Adresse IP, masque de réseau et DNS** : paramètres types des réseaux avec protocole TCP/IP, nécessaires à l'identification du dispositif sur le réseau local.
- **Passerelle** : adresse IP du router/access point.

Note : avant de modifier les valeurs par défaut, prendre contact avec l'administrateur de réseau. Outre qu'elles empêcheraient l'activation du service, des valeurs erronées peuvent compromettre la bonne communication avec d'autres dispositifs du réseau.

4. Toucher pour confirmer

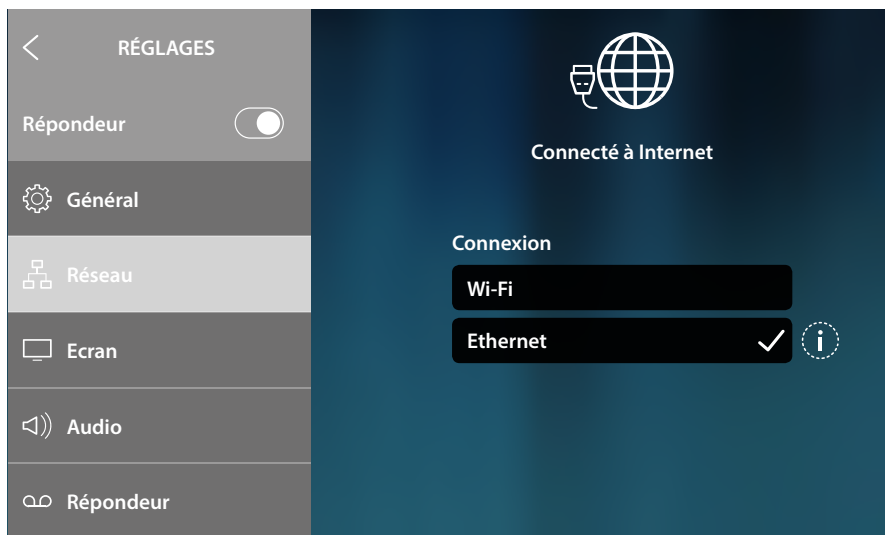

Le dispositif est à présent connecté en utilisant le réseau Ethernet

Écran

Dans cette section, il est possible de régler la luminosité et de modifier l'image de fond de l'écran, d'activer/désactiver le fonctionnement du capteur de proximité.

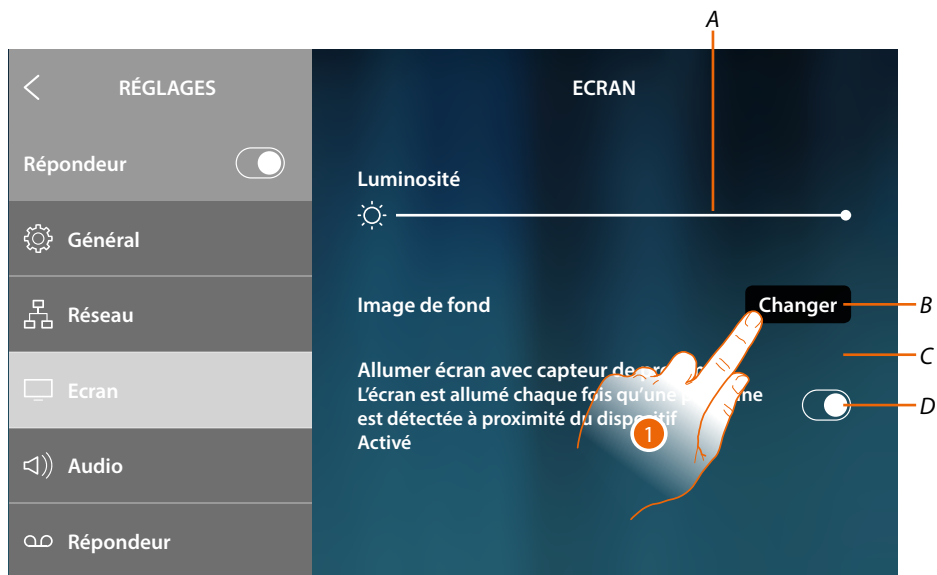

A Règle la luminosité de l'écran en déplaçant le curseur pour augmenter/abaisser la luminosité

B Modifie l'image de fond en la sélectionnant parmi celles disponibles

C Image de fond actuelle

D Active/désactive le fonctionnement du capteur de proximité

Note : l'efficacité de la détection du capteur ne dépend pas uniquement de la distance mais également d'autres facteurs tels que la température et/ou les propriétés réfléchissantes du matériau de l'objet placé devant le capteur.

1. Toucher pour modifier l'image de fond

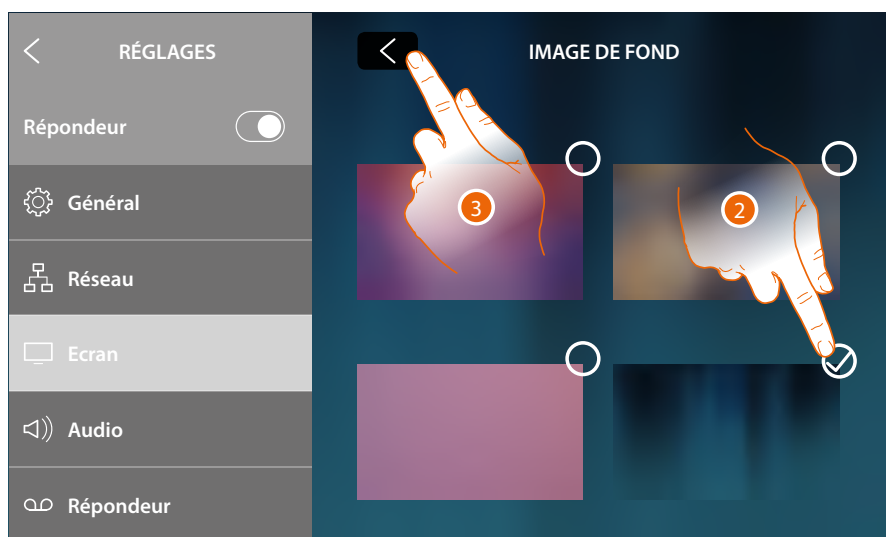

2. Toucher pour sélectionner la nouvelle image de fond

3. Toucher pour terminer

Audio

Dans cette section, il est possible d'associer des sonneries à certains événements et d'en régler le volume



- A Visualise et règle le volume sonnerie
 - B Modifie la sonnerie pour appel depuis Poste Externe principal
 - C Numéro de la sonnerie sélectionnée pour les appels passés depuis le Poste Externe principal
 - D Modifie la sonnerie pour appel depuis Poste Externe secondaire
 - E Numéro de la sonnerie sélectionnée pour les appels passés depuis le Poste Externe secondaire
 - A Ouvre la page qui permet d'associer les sonneries à d'autres événements
1. Toucher pour modifier la sonnerie

Dans la section « Autres sonneries », il est possible d'associer une sonnerie aux événements suivants :

Poste Externe S2, S3 : appel depuis Poste Externe SECONDAIRE (S2; S3)

Appel à l'étage : appel provenant du bouton près de la porte d'entrée

Intercom interne : appel depuis intercom présent dans l'appartement.

Intercom externe : appel depuis intercom présent dans un autre appartement

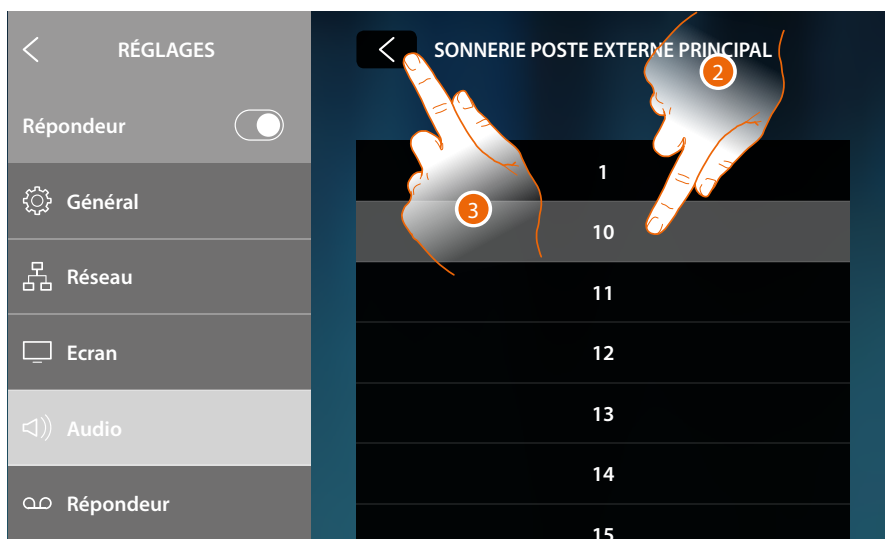

2. Faire défiler et toucher les sonneries disponibles (16), lesquelles sont reproduites en aperçu
3. Toucher pour revenir en arrière et sauvegarder les réglages

Répondeur

Dans cette section, il est possible d'activer/désactiver la fonction répondeur, de régler la qualité de la vidéo enregistrée et d'activer/désactiver et enregistrer le message de bienvenue.



- A Active/désactive le Répondeur
- B Sélectionne l'enregistrement des messages vidéo dans le répondeur à haute résolution (maximum 25 messages vidéo de 15 sec.) ou à basse résolution (maximum 150 messages vidéo de 15 sec.).
- C Active/désactive le message de bienvenue
- D Enregistre le message de bienvenue

Note : le message de bienvenue est le message que le visiteur entend sur le Poste Externe quand le répondeur vidéophonique est actif. Si aucun message n'est enregistré ou si la fonction est désactivée, aucun message n'est reproduit.

1. Toucher pour enregistrer le message de bienvenue



2. Toucher pour activer l'enregistrement

Prononcer le message de bienvenue

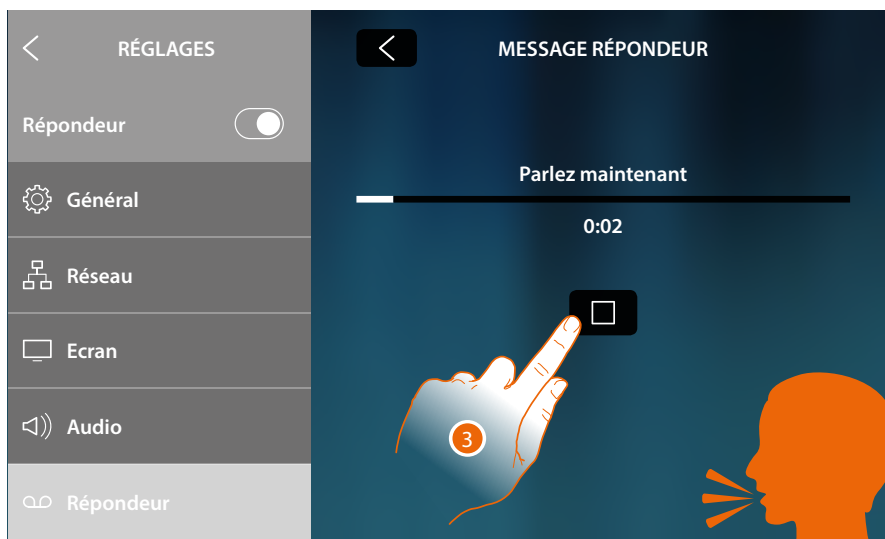

3. Toucher pour arrêter l'enregistrement



4. Toucher pour réécouter l'enregistrement et éventuellement

5. Toucher pour l'enregistrer à nouveau

6. Toucher pour sauvegarder

Note : le message le plus récent efface le plus ancien qui n'est plus récupérable

Compte

Dans cette section, il est possible de visualiser la liste des utilisateurs associés au dispositif et les smartphones connectés aux comptes.

Il est également possible de déconnecter les smartphones ou de dissocier l'utilisateur.

Attention : la section utilisateurs s'affiche uniquement si l'[association du dispositif à l'Appli](#) a été effectuée.



A Liste des utilisateurs associés

B Déconnecte tous les utilisateurs

1. Toucher pour gérer l'utilisateur

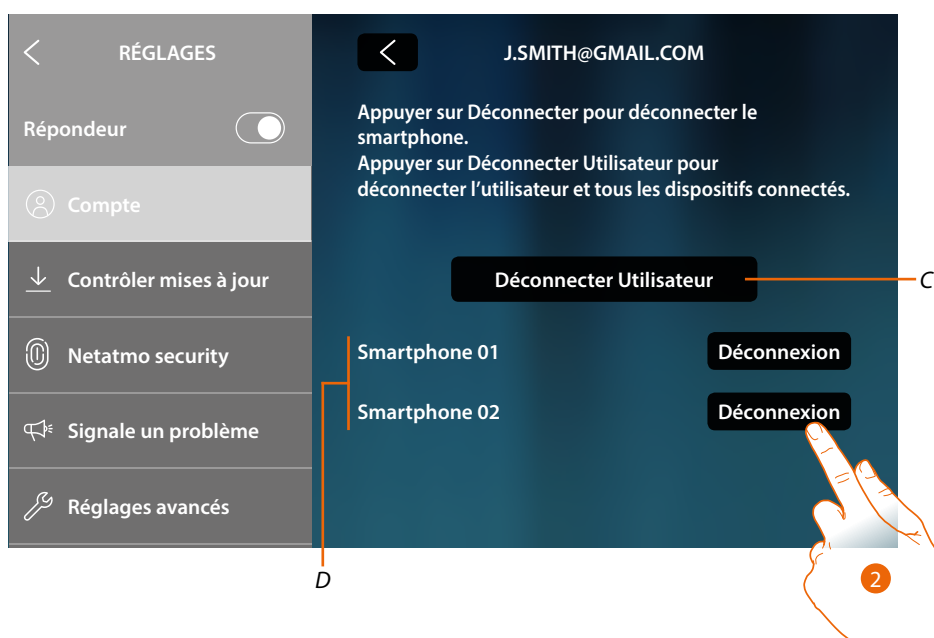

C Déconnecte ce seul utilisateur

D Liste des smartphones connectés à l'utilisateur

2. Toucher pour déconnecter le smartphone



3. Toucher pour confirmer

Pour reconnecter le smartphone au dispositif, il suffit de s'authentifier au moyen de l'Appli DOOR ENTRY for HOMETOUCH



4. Toucher pour dissocier l'utilisateur et, conséquemment, tous les smartphones connectés



5. Toucher pour confirmer

Pour associer à nouveau l'utilisateur, il est nécessaire de se faire inviter par un autre utilisateur ou, en l'absence d'autres utilisateurs, d'effectuer à nouveau la procédure d'association

Note : si un seul smartphone est connecté à l'utilisateur, en le déconnectant, l'utilisateur est automatiquement dissocié.

Contrôle la mise à jour

Dans cette section, il est possible de visualiser la disponibilité d'une mise à jour du firmware et éventuellement de procéder au téléchargement et à l'installation.



1. Si une mise à jour est disponible, toucher pour la télécharger.



Ne pas éteindre ni débrancher HOMETOUCH avant la fin de la procédure.

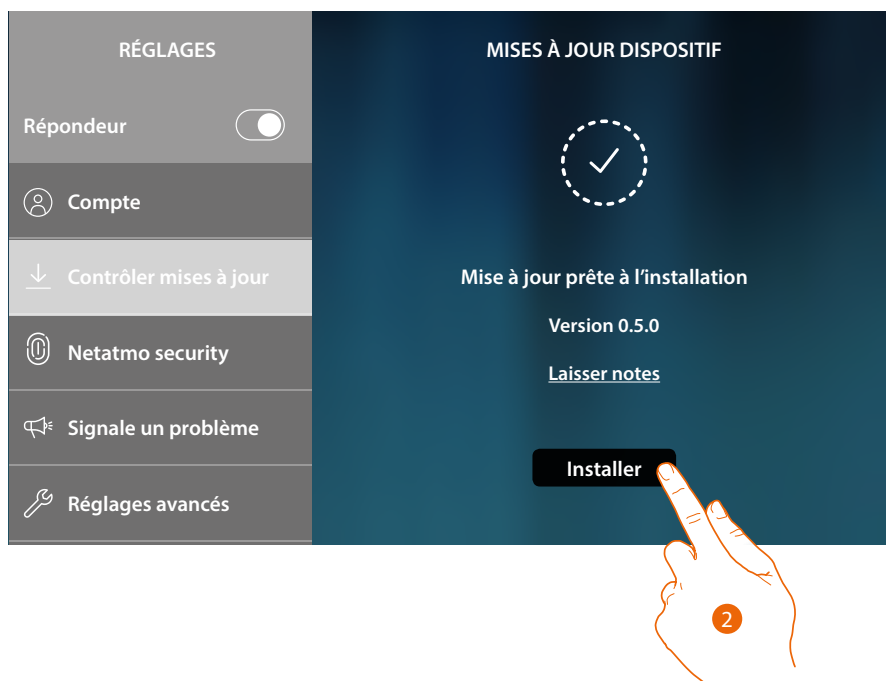

2. Au terme de la procédure, toucher pour installer la mise à jour, ne pas éteindre ni débrancher HOMETOUCH tant que la procédure n'est pas terminée.



Au terme de la procédure, le dispositif est redémarré.

NETATMO security

Dans cette section, en connectant le compte NETATMO, il est possible d'associer au HOMETOUCH les caméras NETATMO installées dans les habitations.

L'association aux caméras NETATMO permet d'utiliser la fonction de reconnaissance du visage (fonction « A la maison » de l'application Security de NETATMO) au moment où un appel arrive d'un Poste externe et d'indiquer si quelqu'un est présent ou non dans l'habitation, pouvant gérer l'appel reçu (uniquement avec modèle de caméra « Welcome » NETATMO).

Note: il est possible de visualiser les images provenant des caméras compatibles NETATMO uniquement si la fonction de monitoring est active sur l'application Security de NETATMO.

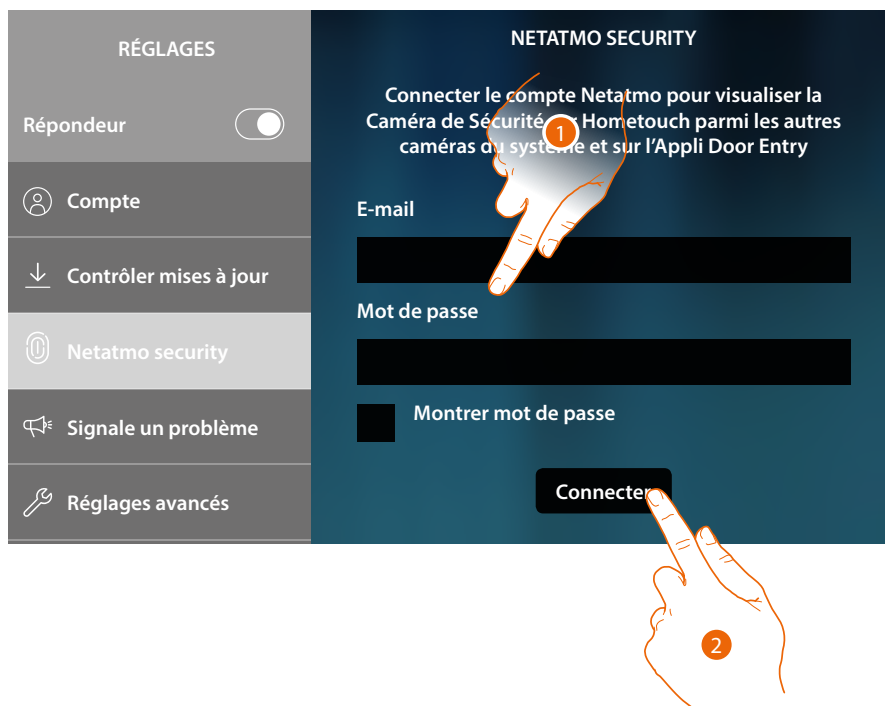

1. Saisir les données d'authentification du compte NETATMO
2. Toucher pour continuer.

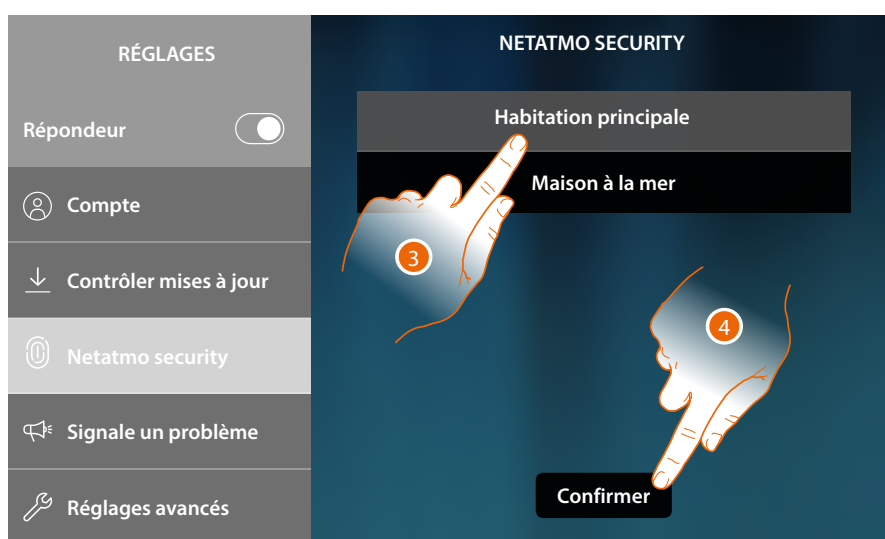

3. Sélectionner l'habitation dont on souhaite visualiser les informations sur la présence de personnes à l'intérieur.
4. Toucher pour confirmer.

A présent que le compte NETATMO est connecté, il est possible de visualiser les caméras NETATMO sur la page d'accueil dans la section de Vidéosurveillance, dans la section des favoris et sur l'application Door Entry for HOMETOUCH.



5. Toucher pour déconnecter le compte NETATMO.

Attention : en déconnectant le compte NETATMO, il n'est pas possible de gérer les caméras NETATMO, ni depuis le dispositif (section Vidéosurveillance et favoris) ni depuis l'application.

Signale un problème

Dans cette section, il est possible de signaler un problème à l'assistance. Ensuite, le service d'assistance prend en charge le problème et contacte l'utilisateur dès que possible.



1. Décrire dans le champ prévu à cet effet le problème à signaler.
2. Toucher pour envoyer le signal à l'assistance

Un message confirme l'envoi et en cas d'erreur d'envoi, il est nécessaire de répéter l'opération.

Réglages avancés

Dans cette section, il est possible :

- d'effectuer des réglages avancés de vidéophonie en créant commandes, intercom et caméras. Une fois créés, ils sont à la disposition de l'utilisateur pour être ajoutés aux favoris et utilisés ;
- d'activer la gestion des charges pour permettre à l'utilisateur d'en visualiser l'état et en cas de délestage, d'en forcer la réactivation ;
- d'effectuer la synchronisation avec MyHOMEserver1 présent sur l'installation et d'acquiescer de la sorte des fonctions domotiques.



1. Toucher pour modifier les réglages avancés.

Attention : la modification des réglages avancés doit être confiée à un personnel qualifié ; les erreurs pouvant compromettre le fonctionnement du dispositif

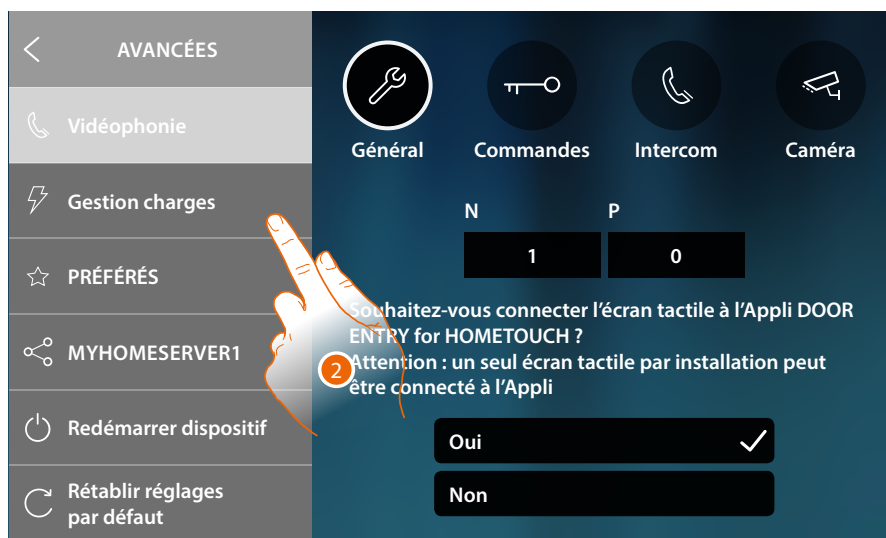

Vidéophonie	Général , Commandes , Intercom , Caméra
Gestion charges	Visualiser/synchroniser et gérer les charges de l'installation.
PRÉFÉRÉS	Bloquer/Débloquer les favoris (préférés) sur la Page d'accueil
MYHOMESERVER1	Modifie/effectue la connexion et la synchronisation avec le MyHOMEserver1
Redémarrer dispositif	Redémarrer le dispositif sans perdre les configurations
Rétablir réglages par défaut	Rétablit les réglages par défaut sur le dispositif

2. Toucher pour modifier les réglages avancés de Vidéophonie, Gestion des charges et MyHomeserver1, et effectuer le reset ou le redémarrage du dispositif

Vidéophonie

Générales



1. Toucher pour accéder dans la section réglages Vidéophonie
2. Saisir les valeurs du configurateur N pour définir l'Adresse du dispositif et la valeur du configurateur P pour définir l'Adresse du PE dont la serrure est ouverte avec le PI au repos et auquel l'auto-allumage est adressé
3. Sélectionner si le dispositif est le dispositif associé à l'Appli DOOR ENTRY for HOMETOUCH, à savoir le seul autorisé à transférer les appels arrivant à l'Appli et à gérer le répondeur. Sur une installation, il est possible d'associer un unique dispositif à l'Appli.

Faire défiler la page vers le bas pour visualiser les autres paramètres.

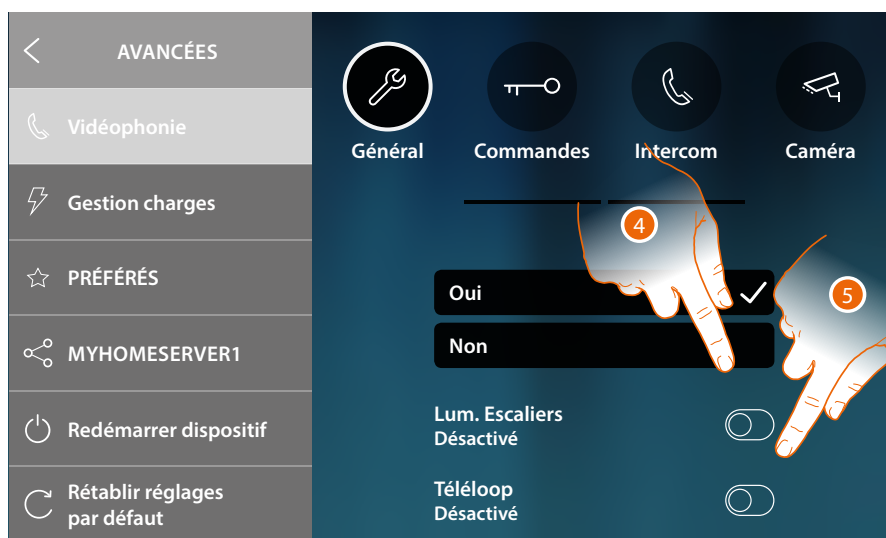

4. Activer la fonction « Lumières Escaliers »
5. Activer la fonction « Téléloop »

Commandes

Dans cette section, il est possible de créer des commandes pour contrôler certains actionneurs présents sur l'installation (par exemple : serrure, lumière jardin, etc.).

Une fois créés, ils sont à la disposition de l'utilisateur pour être ajoutés aux favoris sur la page d'accueil et ensuite utilisés.



1. Toucher pour accéder dans la section Commandes
2. Toucher pour ajouter une commande

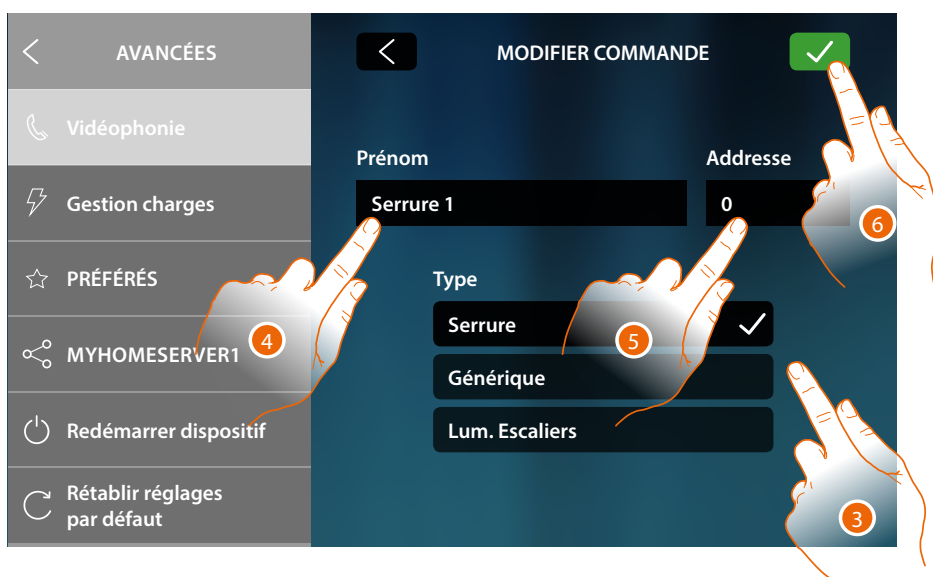

3. Sélectionner le type de commande :
 - Serrure** : permet d'envoyer une commande d'activation serrure à un actionneur dédié
 - Générique** : permet d'envoyer une commande d'activation générique à un actionneur dédié
 - Lumière escaliers (*)** : permet d'envoyer une commande d'activation lumière escaliers à un actionneur dédié

(*) Cette commande est présente uniquement dans le cas où elle a été activée dans les réglages généraux.
4. Saisir une description
5. Saisir l'adresse de l'actionneur (serrure uniquement et générique)
6. Toucher pour sauvegarder



7. Toucher pour modifier la description et/ou l'adresse de l'actionneur
8. Toucher pour éliminer la commande

Intercom

Dans cette section, il est possible de configurer les Intercoms qui permettent ensuite à l'utilisateur de communiquer avec d'autres vidéophones/interphones installés dans l'habitation ou dans d'autres appartements.

Une fois configurées, elles sont à la disposition de l'utilisateur pour être ajoutées aux favoris sur la page d'accueil et ensuite utilisées.

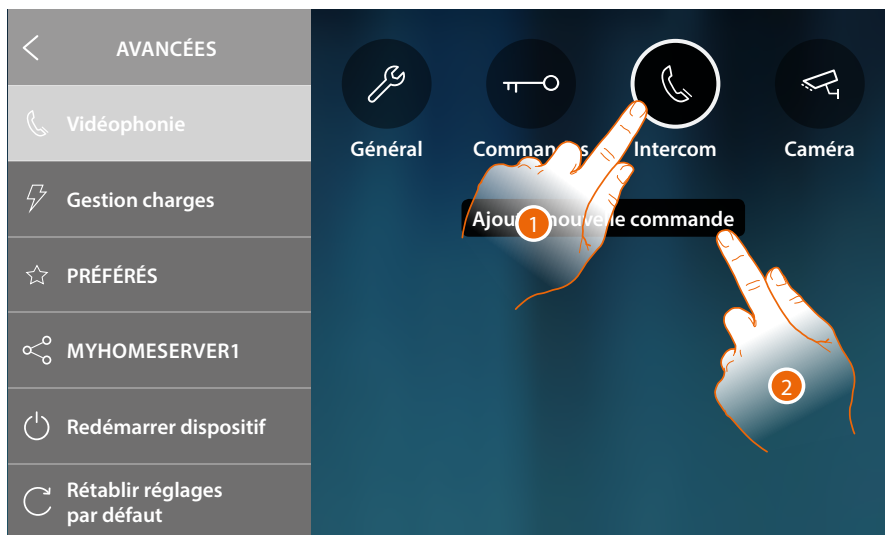

1. Toucher pour accéder dans la section Intercom
2. Toucher pour ajouter une intercom



3. Sélectionner le type d'intercom :
 - Interne** : permet la communication entre des pièces du même appartement (ou entre des dispositifs d'appartements différents à condition qu'aucune interface d'appartement ne soit présente).
 - Externe** : permet la communication entre des pièces d'appartements différents (en présence d'interfaces d'appartement).
 - Général** : permet la communication avec tous les postes internes (tous les postes internes d'appartement si HOMETOUCH est câblé après interface d'appartement ou tous les postes internes d'immeuble en l'absence d'interface d'appartement).
4. Saisir une description
5. Saisir l'adresse :
 - Interne** : adresse du dispositif câblé dans le même appartement à appeler
 - Externe** : adresse d'un autre appartement à appeler
5. Toucher pour sauvegarder :

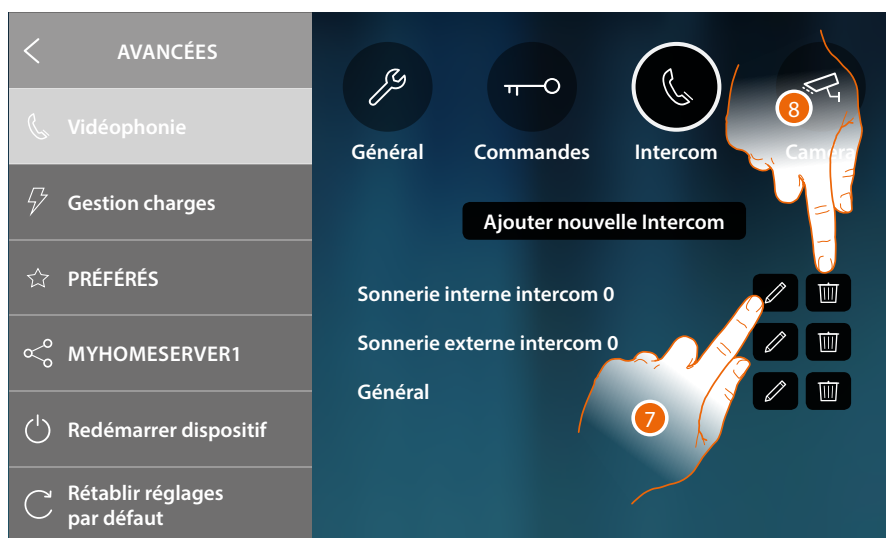

7. Toucher pour modifier la description et/ou l'adresse
8. Toucher pour éliminer l'intercom

Caméra

Dans cette section, il est possible de configurer les caméras permettant à l'utilisateur de visualiser les images provenant de son appartement, de la zone immeuble ou d'une installation de vidéo surveillance. Une fois configurées, elles sont à la disposition de l'utilisateur pour être ajoutées aux favoris sur la page d'accueil.



1. Toucher pour accéder dans la section Caméras
2. Toucher pour ajouter une Caméra/Poste Externe

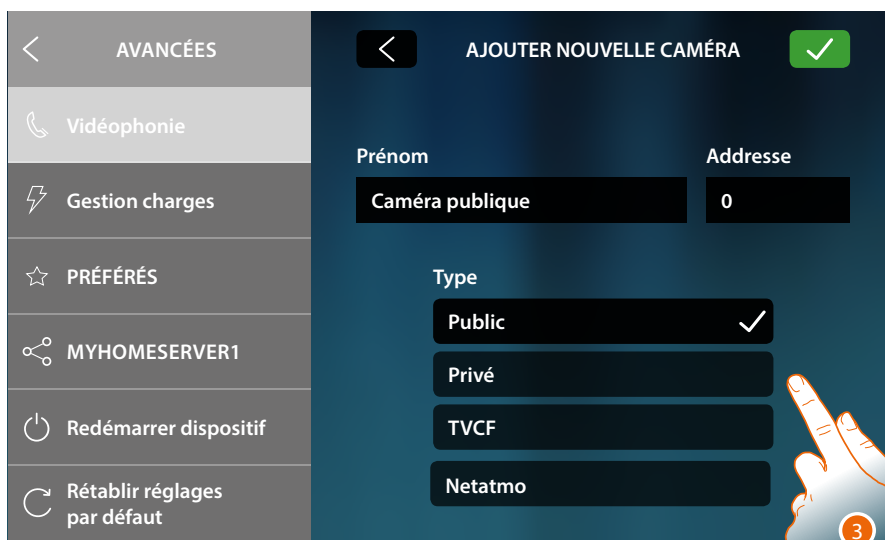

3. Sélectionner le type de Caméra/Poste Externe :
 - Public** : permet de visualiser les images provenant d'une Caméra/Poste Externe installé(e) dans la zone immeuble et visible pour tous les résidents (en présence d'interfaces d'appartement).
 - Privée** : permet de visualiser les images provenant d'une Caméra/Poste Externe installé(e) dans l'appartement (en présence d'une interface d'appartement).
 - TVCC** : permet de visualiser les images provenant d'une Caméra d'une installation de vidéo surveillance avec système SCS de vidéophonie intégré. L'image est visualisée pendant trois minutes et il n'est pas possible de commander une séquence de caméras. Pour visualiser une séquence de caméras ou une multivision, brancher l'interface 347400 à la sortie d'un dispositif effectuant cette action (ex. Digital Video Recorder).
 - NETATMO** : ce type n'est pas sélectionnable parce que toutes les caméras NETATMO sont automatiquement ajoutées après avoir associé le compte NETATMO (voir [Réglages/NETATMO security](#)).

Note : il est possible d'associer les caméras de plusieurs habitations (maisons secondaires, à la mer, à la montagne) au même compte, de façon à disposer d'un point de vidéosurveillance centralisé, aussi bien depuis l'application que depuis HOMETOUCH.

* **Note** : sur les installations d'immeubles sans interfaces d'appartement et dans les habitations mono-familiales, les caméras doivent être considérées comme PRIVÉES

** **Note** : pour réaliser cette intégration, faire référence aux guides ou aux schémas de l'interface SCS/coaxiale 347400

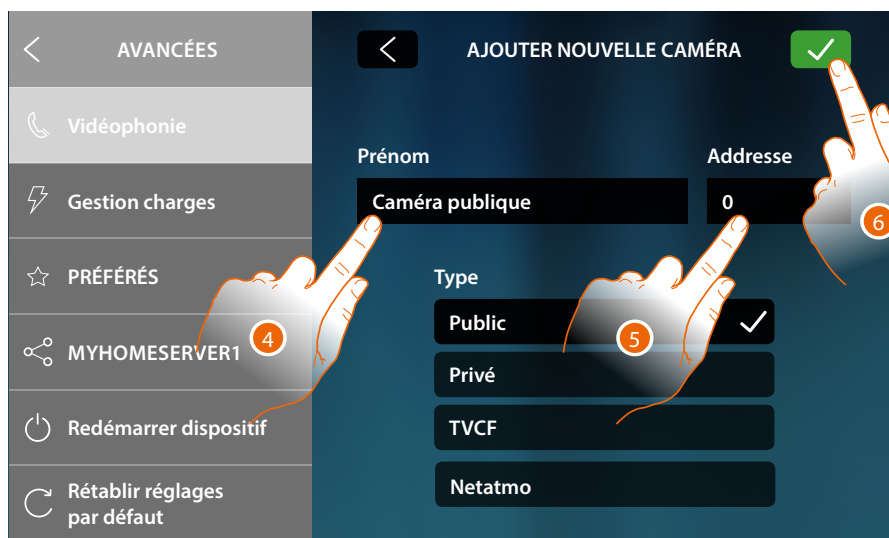

4. Saisir une description
5. Saisir l'adresse de Caméra/Poste Externe
6. Toucher pour sauvegarder



7. Toucher pour modifier la description et/ou l'adresse
8. Toucher pour éliminer la Caméra/Poste Externe

Note: dans le cas des caméras NETATMO, seule la description peut être modifiée.

Gestion des charges

Cette section permet de synchroniser/visualiser et gérer les charges contrôlées par la centrale de contrôle des charges présente sur l'installation.

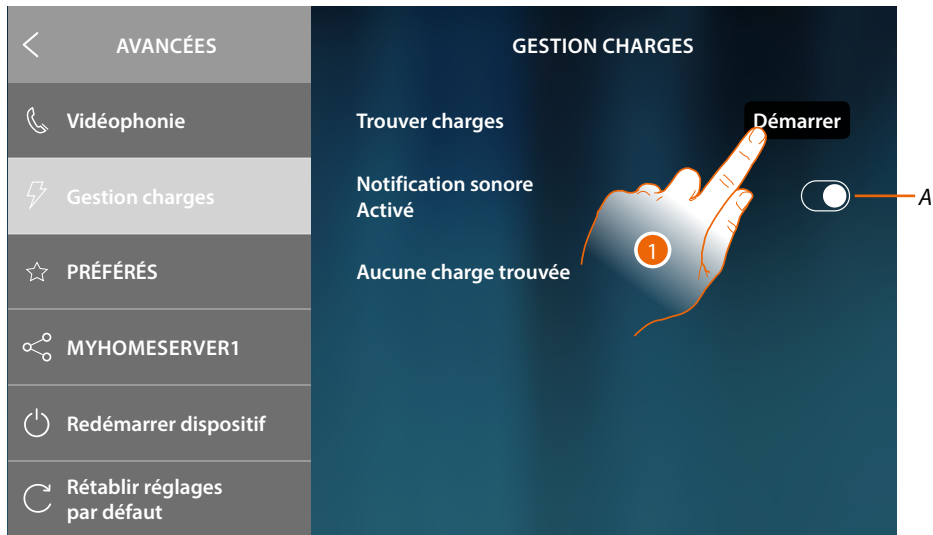

A Activer la réception d'une notification sonore quand la centrale débranche une charge

1. Toucher pour activer la scansion relative aux dispositifs du système de gestion des charges présent sur l'installation.

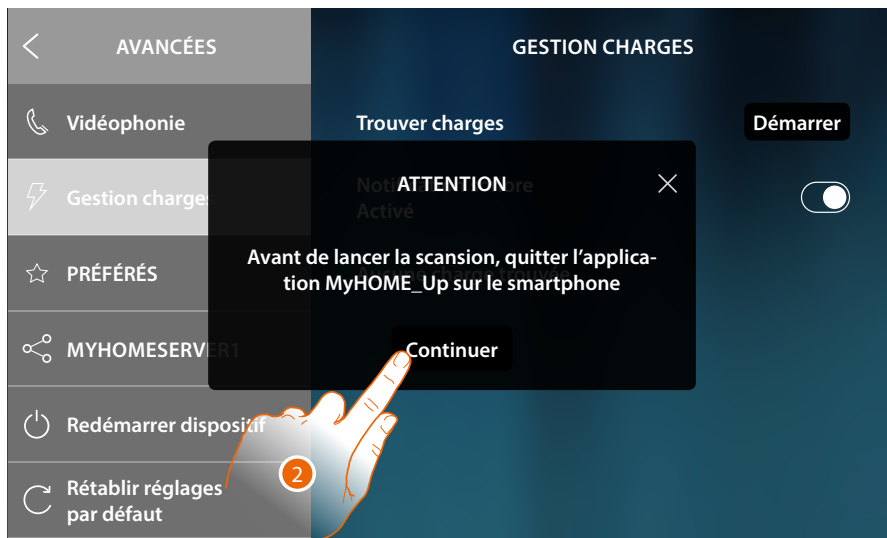

2. Quitter l'appli MyHOME_Up sur le smartphone (dans le cas où elle serait ouverte) et toucher pour continuer.

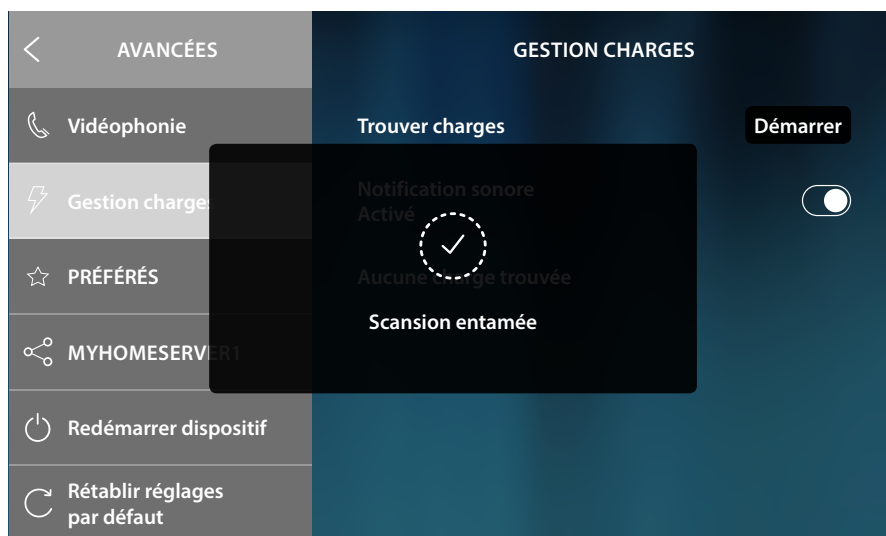

Un message indique que la scansion est entamée, en attendre la fin.

Note : cette procédure peut prendre quelques minutes.

Au terme de la scansion, les actionneurs (désignés par un code référence) relevés pendant la scansion s'affichent par ordre de priorité.



3. Toucher pour renommer en attribuant le nom de la charge reliée à l'actionneur. Pour identifier la priorité de l'actionneur, contrôler avec MyHOME_Suite ou directement sur l'actionneur (uniquement en cas de configuration physique de l'actionneur).

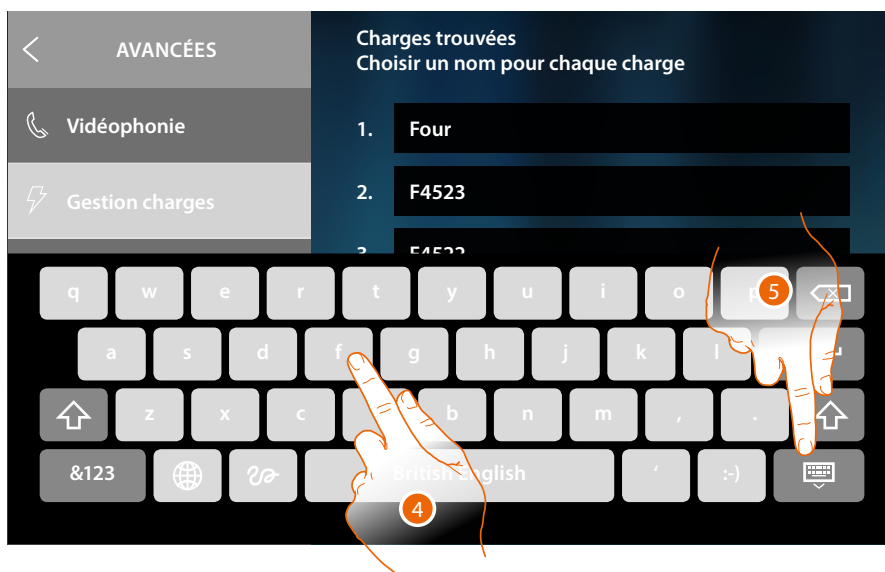

4. Saisir le nom.
5. Toucher pour terminer.

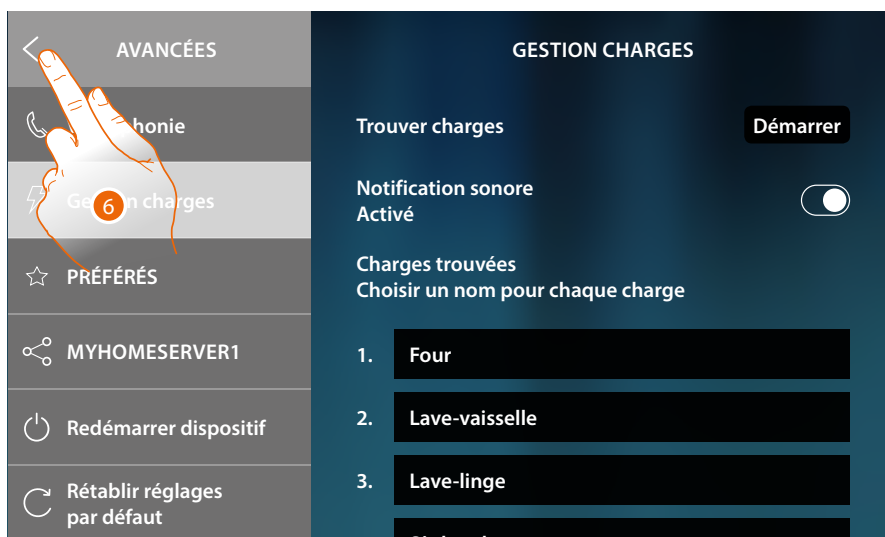

6. Toucher pour revenir à la Page d'accueil.

Favoris (Préférés)

Dans cette section, il est possible de bloquer/débloquer les objets favoris présents sur la Page d'accueil.

Le blocage empêche de déplacer ou d'éliminer un objet des favoris.

Il est en outre possible de rétablir l'état par défaut de la barre des favoris, à savoir avec les seuls objets d'origine (« Regarder dehors » et « Ouvrir porte »).

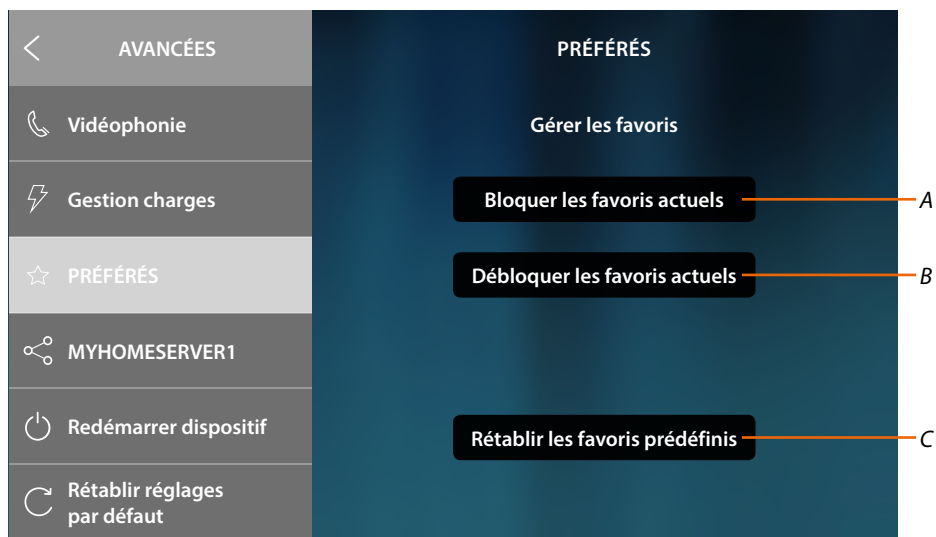

A Bloquer les objets favoris sur la Page d'accueil.

Il n'est ensuite plus possible de les déplacer ni de les éliminer.

Note : les objets ajoutés sont débloqués par défaut ; pour les bloquer, répéter la commande « Bloquer les favoris actuels ».

B Débloquer les objets favoris sur la Page d'accueil.

C Rétablir la barre des favoris avec les seuls objets d'origine (« Regarder dehors » et « Ouvrir porte »).

Attention : dans le cas où d'autres objets auraient été ajoutés en plus des objets d'origine, cette fonction les élimine tous de la barre des favoris.

1. Toucher pour activer le réglage.

Note : le réglage est immédiatement effectif sans aucun message de confirmation.

MyHOMEServer1

Dans cette section, il est possible de visualiser le MyHOMEServer1 auquel le dispositif est connecté et, dans le cas il ne serait connecté à aucun, d'effectuer la connexion et la synchronisation. Grâce à la synchronisation, le dispositif acquiert toutes les fonctions domotiques déjà présentes sur le MyHOMEServer1.

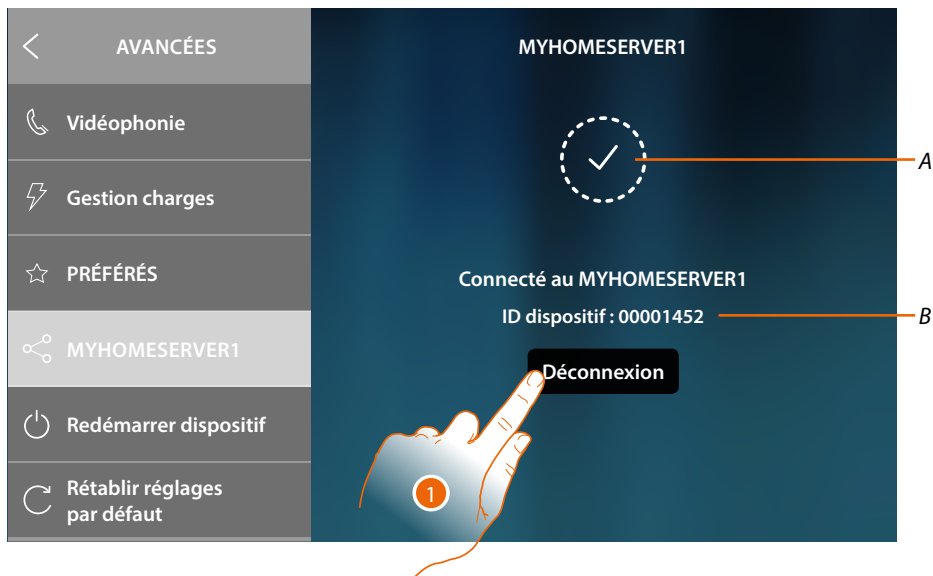

A État connexion

B ID du MyHOMEServer1 connecté au dispositif

1. Toucher pour le déconnecter

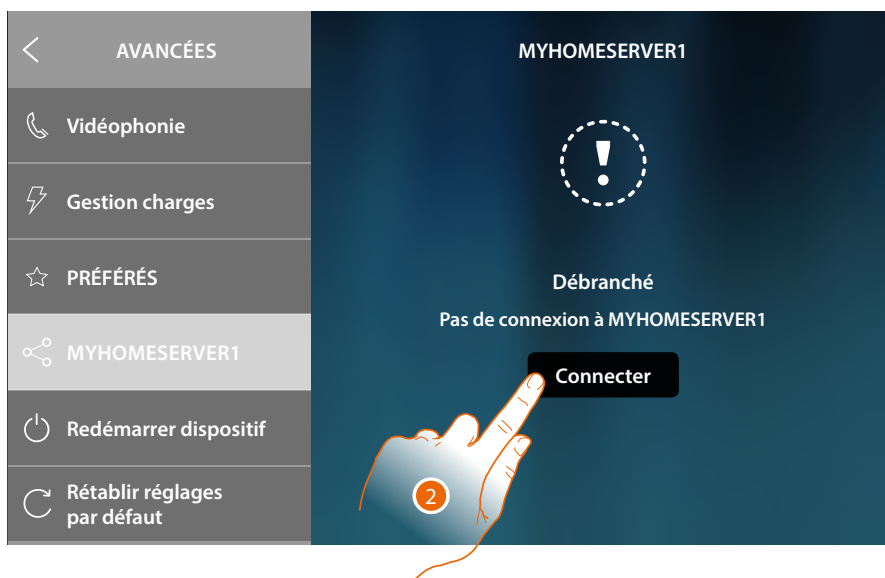

2. Toucher pour entamer la [procédure de connexion et de synchronisation avec MyHOMEServer1](#)

Redémarrer le dispositif

Cette fonction permet de redémarrer le dispositif sans perdre les configurations



1. Toucher pour redémarrer le dispositif



2. Toucher pour confirmer, le dispositif est indisponible pendant un certain temps

Rétablir réglages par défaut

Cette fonction permet de rétablir les réglages par défaut sur le dispositif

Attention : toutes les configurations seront effacées

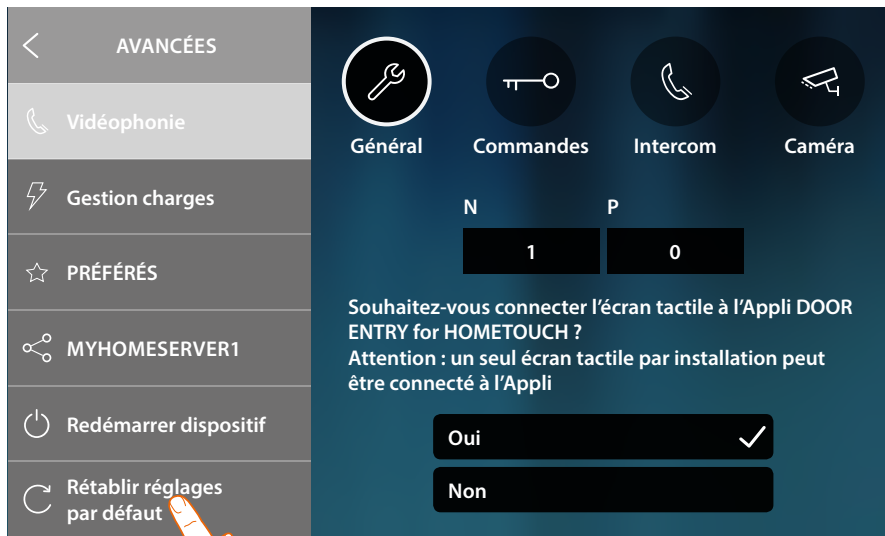

1. Toucher pour lancer la procédure de rétablissement des réglages par défaut



2. Toucher pour continuer

Attention : toutes les configurations seront effacées

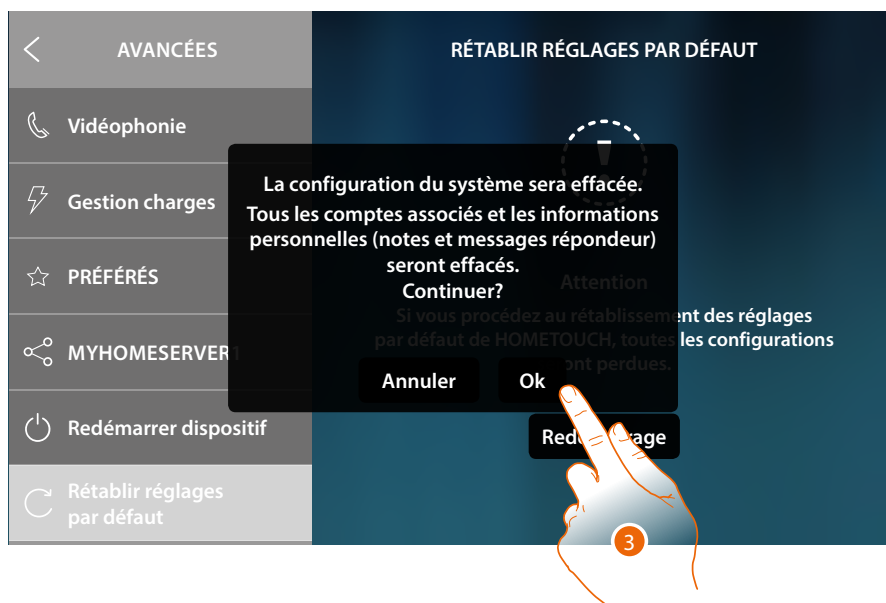

1. Toucher pour confirmer et éliminer tous les comptes associés, les messages présents sur le répondeur et les notes

Au bout d'un certain temps, le dispositif est redémarré et la première page de [configuration](#) s'affiche



btMore

01 – Procédure rapide (Passer) de report ou pour ne pas configurer le vidéophone

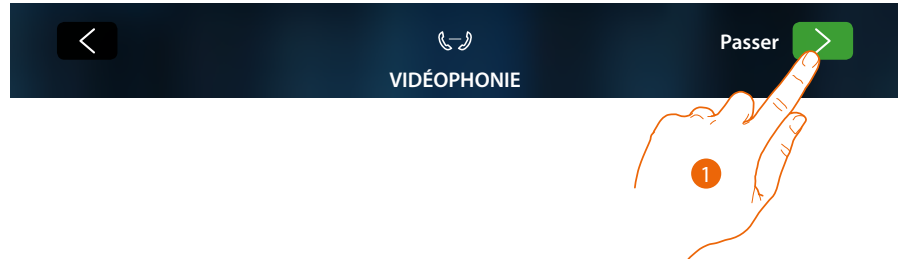

1. Toucher pour passer ou effectuer plus tard la configuration des paramètres de vidéophonie
La page suivante s'affiche :



2. Toucher pour ne pas configurer la vidéophonie

Attention : en sélectionnant cette option, il n'est plus possible de configurer la vidéophonie à moins de rétablir les réglages par défaut et d'effectuer à nouveau toute la configuration.

ou

3. Toucher pour effectuer plus tard la configuration de la vidéophonie [dans la section réglages avancés vidéophonie](#)
4. Toucher pour continuer

02 – Procédure rapide (Passer) synchronisation avec MyHOMEServer1

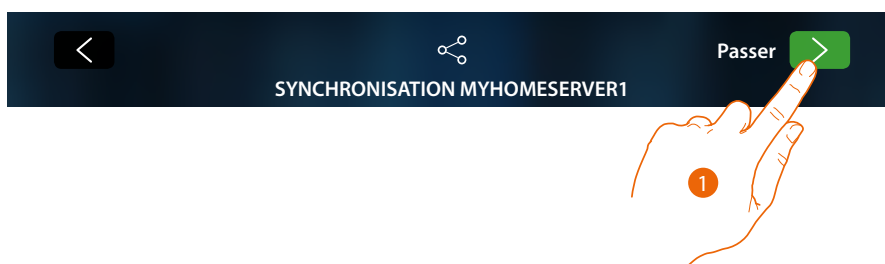

1. Toucher pour synchroniser plus tard avec MyHOMEServer1

La page suivante s'affiche :

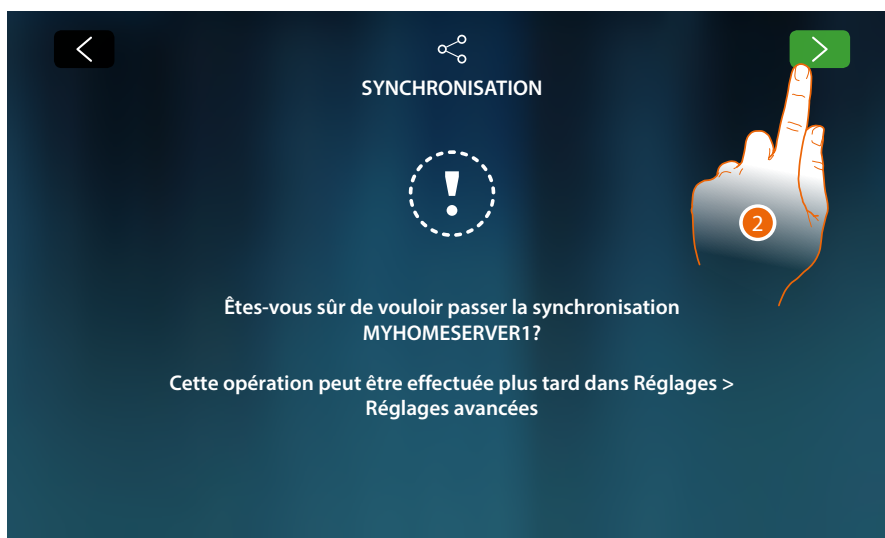

2. Toucher pour ne pas lancer la synchronisation avec MyHOMEServer1

La Page d'Accueil s'affiche



À présent le dispositif est configuré pour fonctionner uniquement sur la partie vidéophonie ; pour utiliser également la partie domotique, il est nécessaire d'effectuer la synchronisation avec MyHOMEServer1 [dans la section réglages avancés MyHOMEServer](#) ; pour utiliser la seule partie vidéophonie et pour interagir avec l'Appli, il est nécessaire de connecter le dispositif au réseau domestique, via câble ou via Wi-Fi.

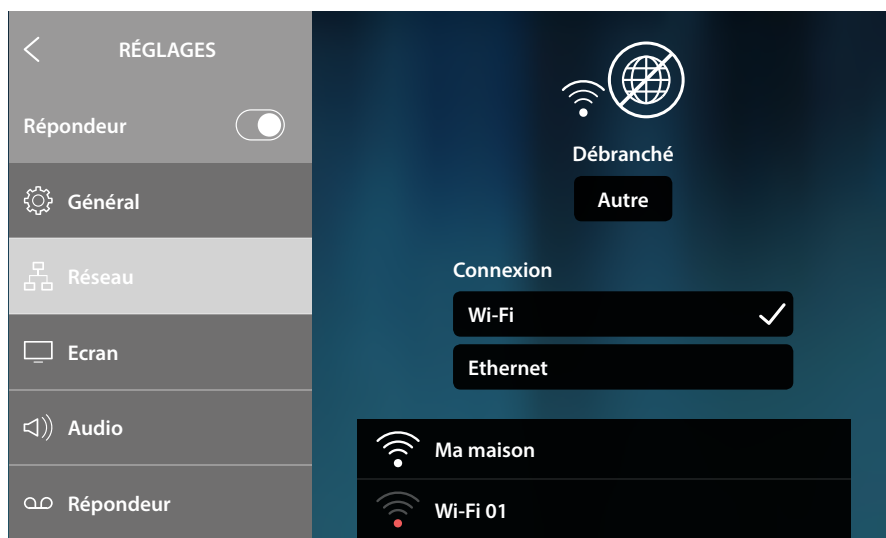

Dans la section Réglages/réseau, sélectionner le type de technologie à utiliser pour [se connecter au réseau domestique](#).

Note: s'assurer que le smartphone sur lequel l'Appli est installée, est connecté au même réseau que le dispositif.

03 – Saisir manuellement l'adresse IP de MyHOMEserver1

Dans le cas où aucun MyHOMEserver1 ne serait détecté sur le réseau, la page suivante s'affiche :



1. Toucher pour répéter la recherche ou
2. Toucher pour saisir manuellement l'adresse IP



3. Saisir l'adresse IP
4. Toucher pour lancer la recherche

Si l'adresse IP du MyHOMEServer1 n'est pas connu, elle peut être obtenue au moyen de l'Appli Myhome_up.

Pour utiliser les fonctions de MyHOME_Up, consulter le manuel disponible sur le site :

www.homesystems-legrandgroup.com

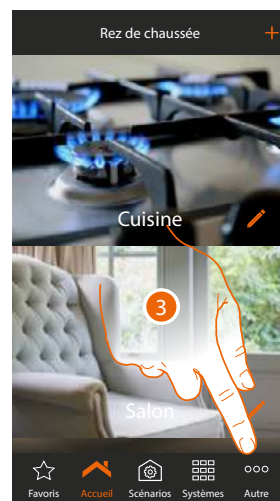
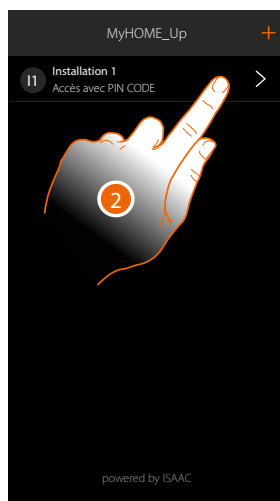

1. Ouvrir l'Appli MyHOME_Up
2. Accéder à l'installation à travers une connexion installateur
3. Toucher pour ouvrir la page réglages

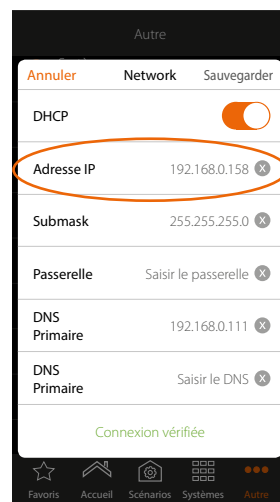
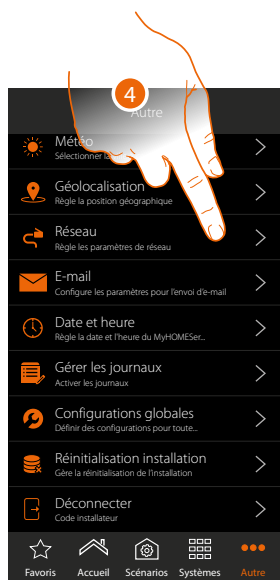

4. Toucher pour visualiser les paramètres de réseau de MyHOMEServer1

