



G2Call +

MANUEL D'INSTALLATION

G2+



info@evicom.fr
www.evicom.fr

Kit SOUL 4,3" WifiLITE

G S 5220/ART 4W LITE

G S 5330/ART 4W LITE

G S 5440/ART 4W LITE



Système BUS 2 fils G2+
avec moniteur ART 4 LITE

0 821 236 756

Service 0,15 € / min
+ prix appel

INDEX

Caractéristiques	3
Recommandations	3
Fonctionnement du système	3
Alimentation FA-G2P	4
Description	4
Installation	4
Platine SOUL.....	5 à 8
Description	5
Installation.....	6
Borniers de raccordement.....	6
Dip Switch de configuration	7
Réglage du volume audio	7
Programmation du lecteur de proximité	8
Moniteur ART 4/LITE.....	9 à 24
Description	9
Installation.....	10
Borniers de raccordement.....	10
Dip swich d'adressage	10
Menu principal.....	11
Menu paramètres.....	12
Réglages des mélodies et volume d'appel	13
Fonction «ouverture de porte automatique»	13-14
Écran d'appel de la platine.....	15
Écran de communication	16
Réglage de l'image et du volume.....	17-19
Fonction «Ne pas déranger»	20-21
Menu d'intercommunication	22-24
Schémas d'installation	25 à 29
Sections et distances	25
Un logement équipé d'une platine et d'un moniteur.....	25
Un logement équipé de deux platines et d'un moniteur.....	25
Un logement équipé de deux platines et quatre moniteurs en cascade	26
Un logement équipé de deux platines et quatre moniteurs en distribution	26
Deux logements équipés de deux platines et quatre moniteurs en cascade.....	27
Quatre logements équipés de deux platines quatre moniteurs en cascade	28
Quatre logements équipés de quatre platines et quatre moniteurs en cascade.....	29
Connexion d'une gâche électrique.....	30
Connexion d'un dispositif auxiliaire à la sortie de relais.....	30
Connexion d'un poussoir de sortie.....	31
Connexion d'une caméra extérieure	31
Connexion pour le poussoir d'appel palier	31
Codes spéciaux	32 à 34
Nettoyage du moniteur.....	35
Nettoyage de la platine	35
Conformité	36

CARACTERISTIQUES

Kit vidéo 1 appel avec moniteur 4.3"

- Moniteur mains libre 4.3" couleur
- Câblage simplifié en BUS 2 fils non polarisé
- Extensible à 4 platines maximum
- Extensible jusqu'à 4 moniteurs dans un même logement
- Distance maximale entre la platine et le moniteur : 120 m (AWG 20)
- Double commande d'ouverture de porte (gâche et contact sec pour le pilotage des portails)
- Fonction intercom
- Fonction ouverture de porte automatique



RECOMMANDATIONS





- L'installation doit passer à au moins 40 cm de toute autre installation.
- Avant de procéder à des modifications de l'installation, veuillez couper l'alimentation électrique.
- L'installation et la manipulation de ces systèmes ne doivent être réalisées que par du personnel autorisé et compétent.
- Vérifiez toutes les connexions avant de mettre en marche le système.
- Suivez à tout moment les instructions de ce manuel.



FONCTIONNEMENT DU SYSTÈME

Pour effectuer un appel, le visiteur doit appuyer sur le bouton correspondant au logement qu'il désire appeler; un bip indiquera que l'appel est en cours et la LED  de la platine s'allumera. À ce moment-là, le(s) moniteur(s) du logement reçoit(vent) l'appel. Si ce bouton a été appuyé par erreur, le visiteur peut renouveler son appel en appuyant le bouton du logement désiré.

En ce qui concerne les systèmes intégrant deux portes d'accès, l'autre platine de rue sera automatiquement déconnectée. Si un autre visiteur souhaite faire un appel, des tonalités lui indiqueront que le système est occupé et la LED  s'allumera.

À la réception de l'appel, l'image s'affichera sur l'écran du moniteur principal (et, le cas échéant, sur le secondaire 1) sans que le visiteur ne puisse le percevoir, et l'icône  affiché à l'écran clignotera en vert. Si vous souhaitez visualiser l'image sur les moniteurs secondaires 2 ou 3, appuyez sur l'un des icônes situés au dessus des points d'orientation (pour les personnes malvoyantes) du moniteur afin d'afficher l'image. Si l'appel ne reçoit aucune réponse dans un délai de 45 secondes, la LED  de la platine de rue s'éteindra et le système sera libéré.

Pour établir une communication, appuyez sur l'icône de décrocher  en bas à gauche du moniteur. La LED  de la platine de rue s'allumera. La communication prend fin après 90 secondes ou en appuyant l'icône de raccrocher  affiché à l'écran. Une fois la communication terminée, la LED  de la platine de rue s'éteindra et le système sera libéré.

Pour ouvrir la porte  ou activer la sortie auxiliaire  de la platine, appuyez sur le bouton qui se trouve sous l'icône correspondant affiché à l'écran. Un seul appui active la gâche électrique ou la sortie auxiliaire pendant 3 secondes (le délai d'activation peut être programmé, (voir p. 28 à 30) et la LED  de la platine s'allumera.

ALIMENTATION GFA-G2P

Description :

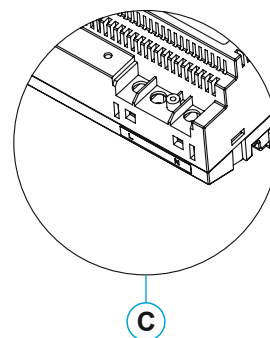
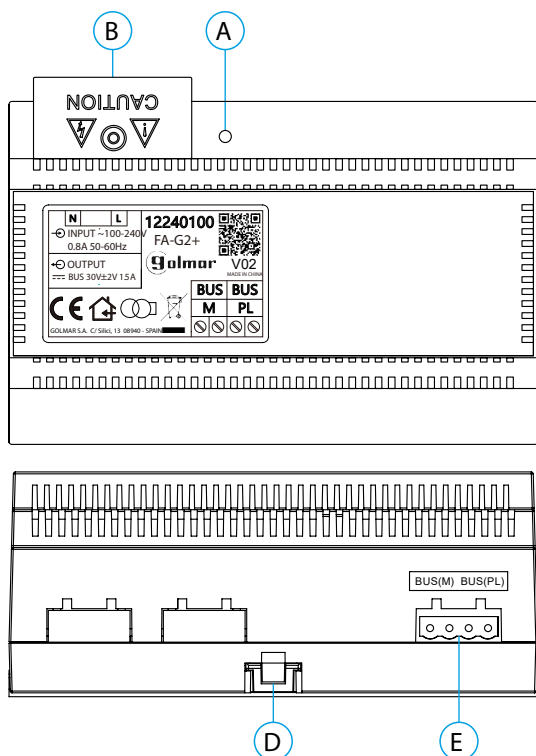

- A. Indicateur lumineux de fonctionnement
- B. Couvercle de protection de l'entrée de courant.
- C. Vue détaillée des bornes d'entrée de courant sans couvercle de protection
- D. Languette pour fixation dans le rail DIN
- E. Bornier débrochable

Installation :

L'installation et la manipulation de l'alimentation ne doivent être prises en charge que par du personnel autorisé et compétent et en mettant toujours le système hors tension.

Installez l'alimentation dans un endroit sec, protégé et ventilé. Veillez à ne jamais obstruer les grilles de ventilation. Pour fixer l'alimentation, utilisez un rail DIN 46277 (8 éléments).

Souvenez-vous que la réglementation en vigueur oblige à protéger l'alimentation par un interrupteur magnétothermique.

Pour éviter tout risque d'électrocution, ne retirez pas le couvercle de protection sans avoir préalablement mis l'alimentation hors tension. Une fois tous les branchements achevés, veuillez remettre en place le couvercle de protection.

Branchez les câbles aux bornes en suivant les instructions des schémas.

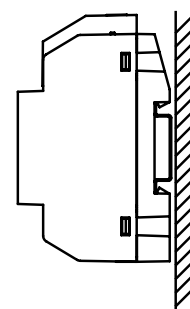
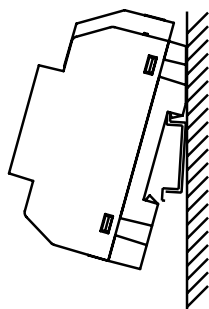
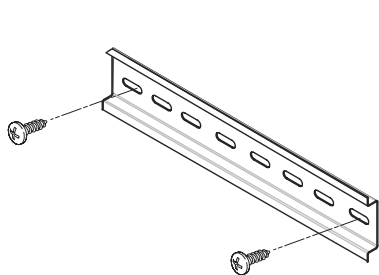



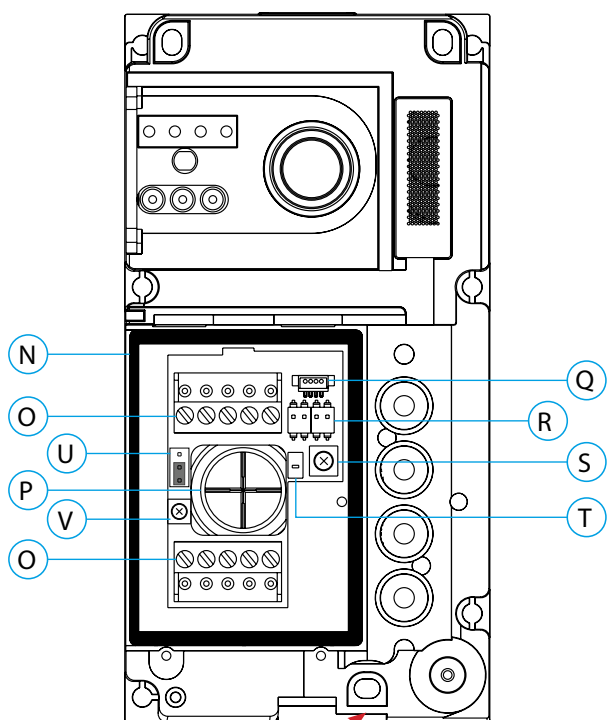
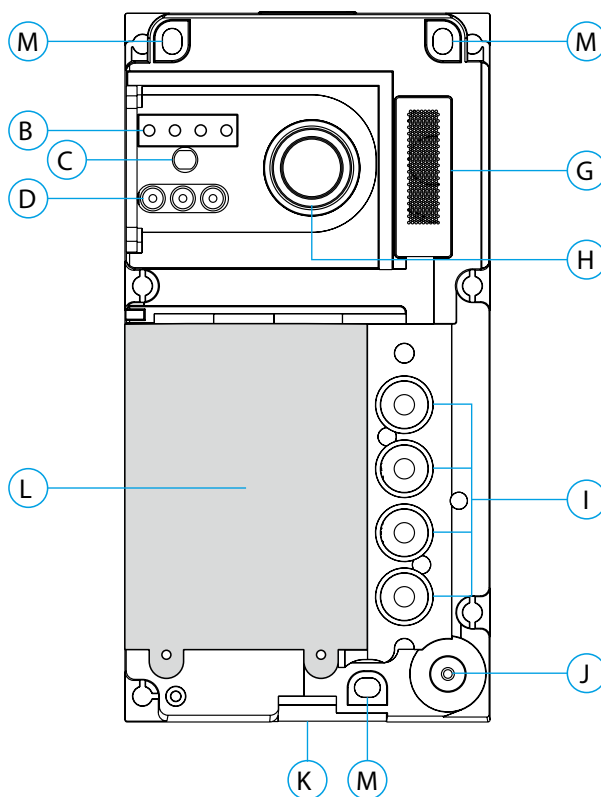
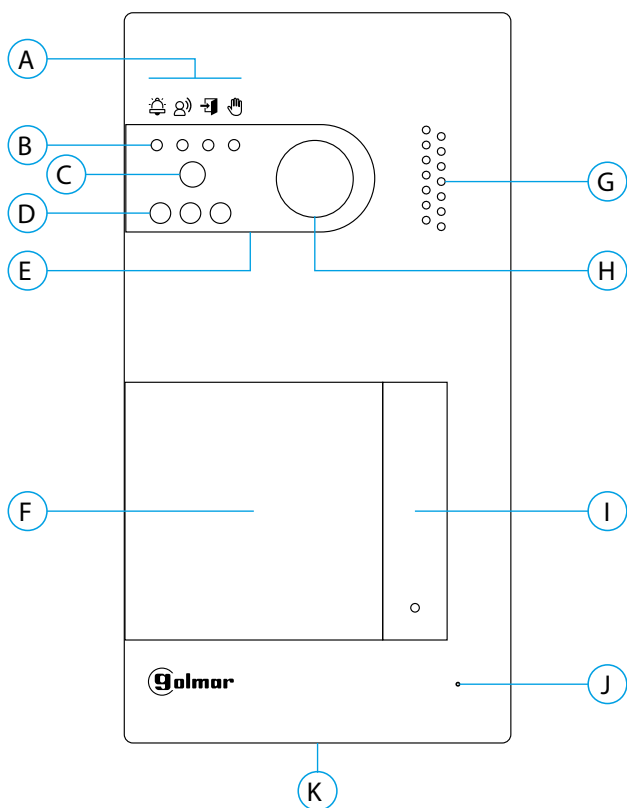

PLATINE SOUL

Description :



A. Icônes d'état du système :

-  Appel en cours
-  Communication établie
-  Gâche électrique activée
-  Système occupé

- B. Indicateurs lumineux d'état du système
- C. Détecteur d'éclairage ambiant
- D. Éclairage pour vision nocturne
- E. Polycarbonate de protection
- F. Porte-étiquette et lecteur de proximité
- G. Grille de haut-parleur
- H. Caméra couleur
- I. Bouton (s) poussoir(s) d'appel
- J. Micro
- K. Vis de fixation de l'avant
- L. Module de rétro-éclairage et lecteur de proximité
- M. Trou de fixation (x3)
- N. Joint d'étanchéité du lecteur de proximité
- O. Borniers débrochables d'installation
- P. Joint passe-câbles
- Q. Connecteur du lecteur de proximité
- R. DIP switch de configuration
- S. Potentiomètre des paramètres du volume
- T. Bouton de configuration du lecteur de proximité
- U. Usage interne Golmar
- V. Potentiomètre du volume micro
- U et V uniquement sur les version 12 et supérieur.

IMPORTANT

Veillez à ne pas trop serrer la vis de fixation murale située sur la partie inférieure de la platine

PLATINE SOUL

Installation :

La platine a été conçue pour résister aux diverses conditions climatiques. Nous vous recommandons, toutefois, de prendre les précautions supplémentaires nécessaires pour prolonger sa durée de vie, comme, par exemple, l'installer dans un endroit protégé.

Pour obtenir une qualité d'image optimale, évitez les reflets générés par les éventuelles sources de lumière (soleil, réverbères, etc.).

1. Placez la partie supérieure du gabarit à 1,65 m de hauteur, puis percez trois trous de 6 mm au niveau des points indiqués (A). Installez les chevilles fournies.
2. Retirez l'avant métallique de la platine en desserrant la vis de la partie inférieure à l'aide de la clé fournie. Vous trouverez au dos de la partie avant l'étiquette de personnalisation du(es) bouton(s) poussoir(s).
3. Retirez les vis fixant le module de rétro-éclairage, puis faites passer les câbles d'installation par le joint passe-câbles.
4. Fixez la platine au mur au moyen des vis fournies.

IMPORTANT : Veillez à ne pas trop serrer la vis de fixation murale situé sur la partie inférieure de la platine (voir p. 5).

5. Branchez les câbles aux borniers débrochables, en suivant les instructions des schémas installation.

Avant de remettre en place le module de rétro-éclairage et de fermer la platine, effectuez les paramètres principaux nécessaires (paramètres principaux du niveau audio, etc.), en suivant les instructions contenues dans le présent manuel. Assurez-vous que le joint d'étanchéité du module de rétro-éclairage soit correctement mis en place.

Borniers de raccordement (O) :

Dans le but de faciliter l'installation, les borniers sont débrochables et sont fournis dans un sachet séparé, une fois les borniers branchés, mettez-les en place.

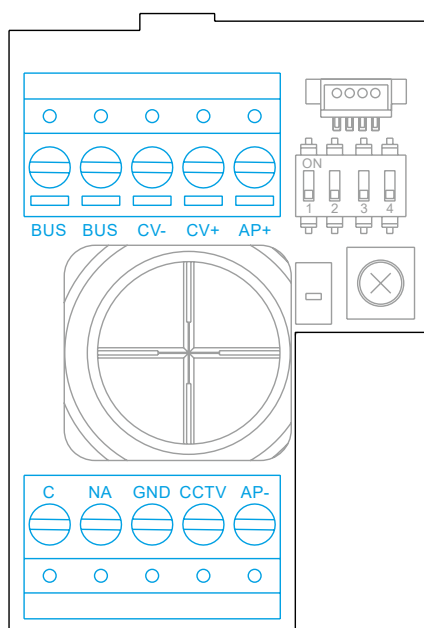

BUS, BUS : bus de communication (sans polarité)

CV-, CV+ : sorties pour gâche électrique 12 Vcc (maxi 270 mA)

AP+, AP- : connexions bouton poussoir de sortie

C, NA : sorties de relais libre de potentiel (maxi 6 A/24 V)

GND, CCTV : entrées pour caméra analogique extérieure

PLATINE SOUL

Interrupteurs de configuration (R) :

Veillez à toujours éteindre le système avant de procéder à une modification de la configuration. Si vous réalisez une modification avec le système allumé, une fois la modification réalisée, déconnectez le système pendant 10 secondes.

Tous les interrupteurs sont livrés d'usine commutés sur OFF.

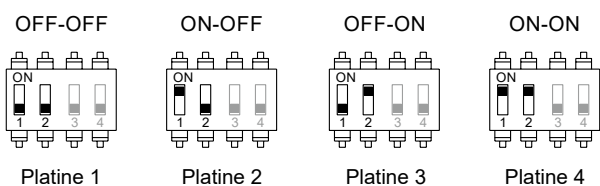

Dip switch 1 et 2 définissent l'adresse de la platine (4 maxi).

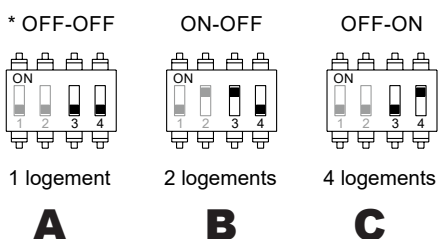

Dip switch 3 et 4 définissent le n° des logements appelés :

A : les quatre poussoirs appellent le logement 1,

B : les deux poussoirs inférieurs appellent le logement 1 et les deux poussoirs supérieurs appellent le logement 2

C : chacun des quatre poussoirs appelle un logement

Paramètres du volume audio :

Si après avoir mis le système en fonctionnement, vous jugez que le volume de l'audio n'est pas celui approprié, utilisez le potentiomètre des paramètres (S). Ce réglage vous permet d'ajuster le volume audio de communication et des tonalités de confirmation.

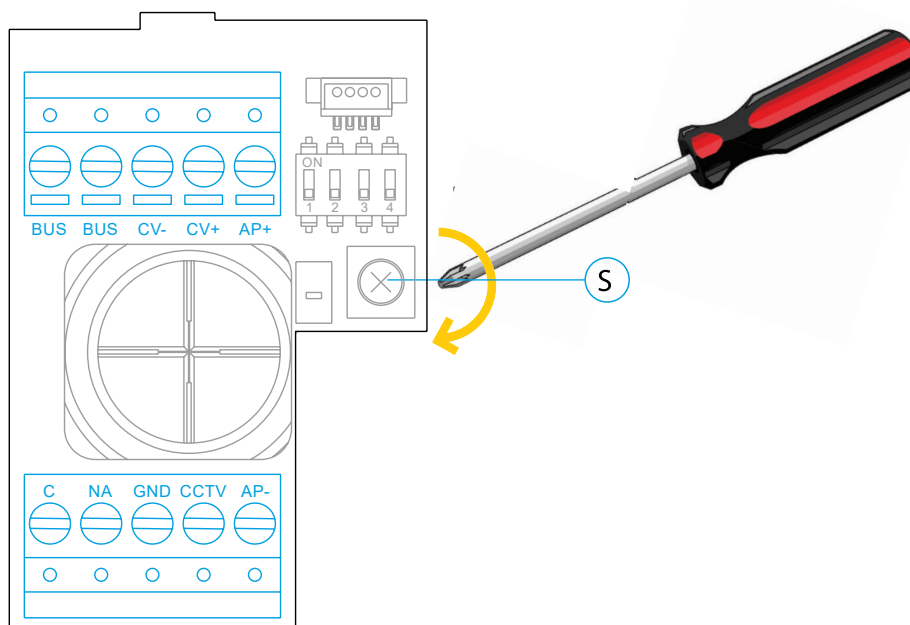

PLATINE SOUL

Programmation du lecteur de proximité (L) :

Assurez-vous que le système soit sous tension et que le lecteur soit connecté à la platine (Q).

Programmation et utilisation simplifiée
Page 35

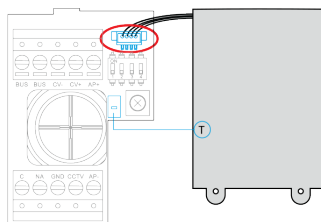

Pour enregistrer les clés des utilisateurs (maxi 60) dans la mémoire du lecteur de proximité, il vous faut créer une clé de programmation et une clé d'enregistrement d'utilisateurs. Afin d'en faciliter l'identification, nous vous recommandons d'utiliser la clé jaune pour programmer et la clé bleue pour enregistrer les utilisateurs. Pour les clés des utilisateurs, utilisez les clés grises.

Création de la clé de programmation et de la clé d'enregistrement.

REMARQUE : cette opération efface entièrement la mémoire du lecteur de proximité.

1. Pressez le bouton de programmation du lecteur de proximité (T) : la platine émettra 6 tonalités courtes
2. Approchez la clé de programmation (jaune) du lecteur dans les 10 secondes qui suivent, la platine émettra une tonalité courte de confirmation
3. Approchez la clé d'enregistrement (bleue) des utilisateurs, immédiatement après, la platine émettra alors une tonalité longue de confirmation

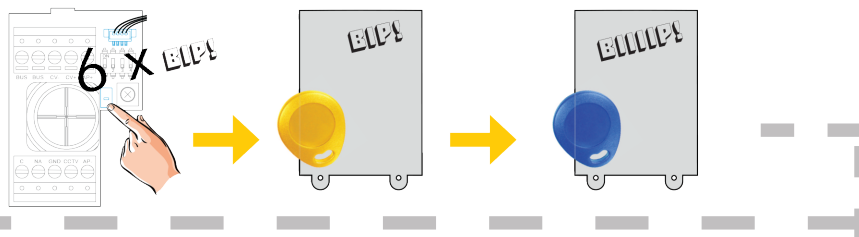

Ajouter une clé d'utilisateur.

1. Approchez la clé d'enregistrement (bleue) du lecteur : la platine émettra quatre tonalités courtes.
2. Approchez l'une après l'autre les clés des utilisateurs (grises) que vous souhaitez ajouter, la platine émettra une tonalité courte à chaque fois qu'une clé est ajoutée. Dans les 10 secondes suivant l'ajout de la dernière clé, la platine émettra une tonalité longue afin de confirmer que le processus est terminé.

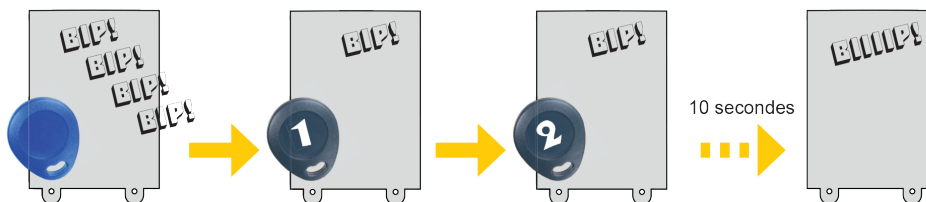

Éliminer toutes les clés des utilisateurs.

1. Approchez la clé de programmation (jaune) du lecteur : la platine émettra quatre tonalités courtes.
2. Approchez la clé d'enregistrement (bleue), la platine émettra une tonalité longue pour confirmer que toutes les clés ont été éliminées. Si dans les 10 secondes qui suivent, vous n'approchez pas la clé d'enregistrement, la platine émettra une tonalité longue afin de confirmer que le processus est terminé.

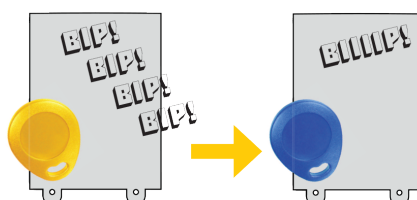

MONITEUR G ART 4W LITE

Description :

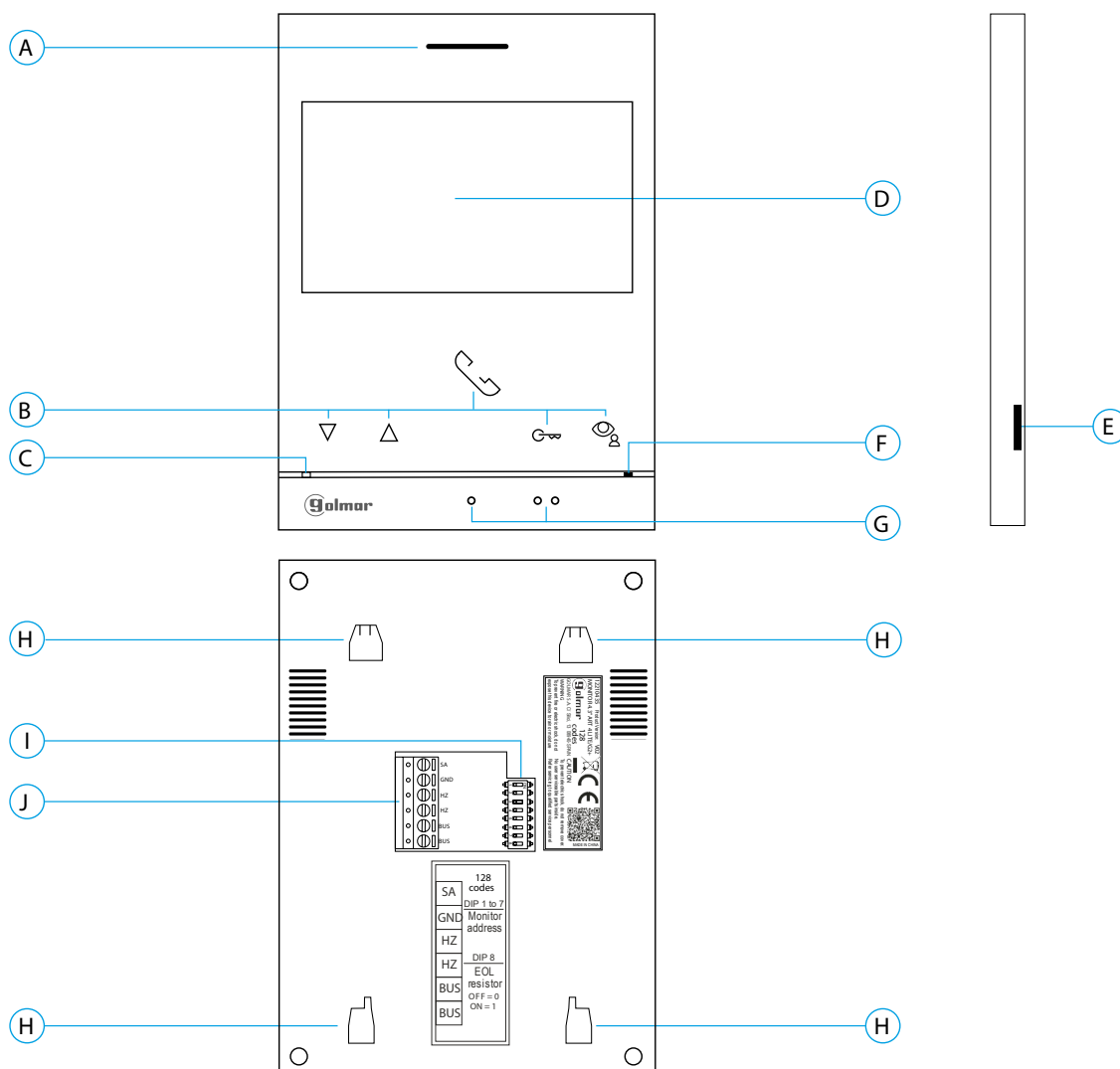

A. Haut-parleur.

B. Poussoirs-fonction, accéder et sélectionner les fonctions du menu.

La fonction de chaque poussoir est affichée sur l'écran du moniteur à l'aide d'une icône située juste au-dessus de chaque poussoir (voir pages 6 à 20)

*  Bouton d'accès rapide (moniteur en repos) :

- Une fois le code spécial « 0441 » (ouverture automatique de porte) introduit (voir page 28 à 30), pressez le bouton pendant 1 seconde pour accéder au menu et activez ou désactivez la fonction.

- La LED  du bouton se met à clignoter en blanc si vous activez la fonction (ouverture automatique de porte) ou il s'éteint si vous la désactivez.

C. LED d'état du moniteur :

Fixe en jaune : Au repos sans notification.

Fixe en rouge : Mode « Ne pas déranger » activé.

D. Écran TFT couleur 4.3"

E. Non utilisé

F. Microphone

G. Points d'orientation pour personnes malvoyantes.

En appel :

- Le bouton de « début/fin de communication » qui se trouve au-dessus de ce point d'orientation.

- Le bouton « ouverture de porte » qui se trouve au-dessus de ce point d'orientation.

H. Fixation de l'étrier de fixation au mur (x4).

I. DipSwitch de d'adressage.

J. Borniers de raccordement.

MONITEUR G ART 4W LITE

Installation :

Évitez les emplacements trop proches d'une source de chaleur, poussiéreux ou exposés à la fumée.

Pour procéder à une bonne installation, utilisez le gabarit fourni avec le produit.

1. Placez la partie supérieure du gabarit à 1,65 m de hauteur.
2. Si vous souhaitez utiliser un boîtier d'encastrement pour acheminer les câbles, veillez à le faire coïncider avec les trous qui correspondent au modèle de boîtier choisi, puis fixez-le au mur. Si vous préférez fixer l'étrier directement sur le mur, percez quatre trous de 6 mm au niveau des points indiqués (A), puis installez les chevilles fournies et vissez l'étrier.
3. Faites passer les câbles par le trou central et branchez-les aux borniers débrochables, en suivant les instructions des schémas installation. Avant de brancher les bornes débrochables au moniteur, veuillez configurer l'interrupteur en suivant les instructions fournies ci-après.
4. Branchez les borniers débrochables au moniteur, puis placez le moniteur face à l'étrier, en faisant coïncider les fixations. Déplacez le moniteur vers le bas pour le fixer.

Borniers de raccordement (J) :

Dans le but de faciliter l'installation, les borniers sont débrochables et sont fournis dans un sachet séparé. Une fois les borniers branchés, mettez-les en place.

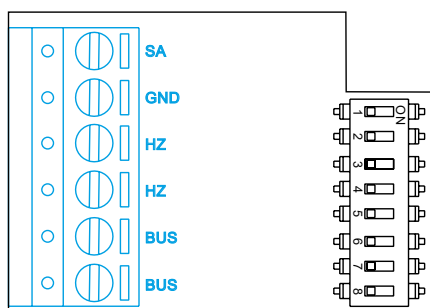

BUS : BUS de communication 2 fils non polarisés

SA, GND : Sorties sonnerie additionnelle (maxi 50 mA/12 Vcc)

HZ, HZ : Entrées bouton poussoir de porte d'entrée (appel palier)

Note : Connectez Hz-Hz uniquement au moniteur principal. Le signal est transmis aux moniteurs secondaires du même logement par le BUS.

Note : Lorsque le bouton-poussoir HZ est enfoncé, le moniteur sonne et active la sortie sonnerie auxiliaire en mode stand-by, communication, intercom et «Ne pas déranger».

En communication et intercom, le niveau de l'appel palier sera plus faible.

DIP switch d'adressage (I) :

DIP switch 1 à 7

Attribuent l'adresse du moniteur correspondant au bouton poussoir d'appel de la platine.



Logement 1

DIP switch 8

Commute la résistance de fin de ligne sur ON. L'activer sur les moniteurs où se termine le parcours du câble bus. Le désactiver sur les moniteurs intermédiaires.

MONITEUR Principal ou Secondaire

Pour définir le moniteur comme Principal ou Secondaire, il faut paramétrer en saisissant des codes spéciaux dans le menu installateur du moniteur (Voir p. 28 à 30)

Définissez le code spécial correspondant:

- Principal : code **0550** (réglage d'usine),
- Secondaire 1 : code **0551**
- Secondaire 2 : code **0552**
- Secondaire 3 : code **0553**



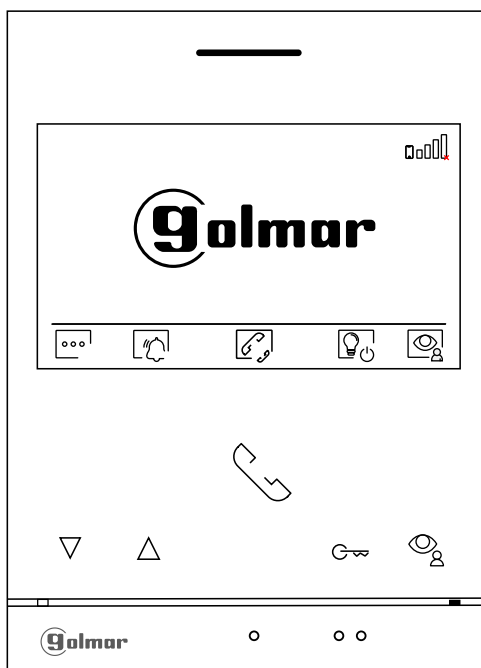

MONITEUR G ART 4W LITE



Menu principal







Lorsque le moniteur est au repos (écran éteint), appuyez sur l'un des boutons du moniteur pour accéder au menu principal. Appuyez ensuite sur le bouton qui se trouve juste en-dessous de l'icône correspondante. Après 20 secondes d'inactivité, le système repassera en mode repos.

 Appuyez sur le bouton situé sous l'icône  pour aller au menu paramètres (voir p. 11)

  Appuyez sur le bouton situé sous l'icône  pendant 3 secondes pour activer et 1 seconde pour désactiver la fonction «Ne pas déranger». Si le moniteur est en mode «Ne pas déranger», le moniteur n'émettra aucune tonalité lors d'un appel et l'icône de notification  s'allumera en rouge.

 Appuyez sur le bouton situé sous l'icône  pour accéder au menu d'intercommunication avec d'autres moniteurs du même logement ou d'autres logements (voir p. 21 à 23).



 Pressez le poussoir situé sous l'icône  pour activer « Éclairage d'escalier » (module SAR-G2+ et SAR-12/24 requis).

 Pressez le poussoir situé sous l'icône  pour visualiser la vidéo envoyée par la platine de rue 1
Remarque : Permet de passer sur la caméra de la platine de rue et d'activer l'audio de la platine de rue correspondante, mais également d'ouvrir la porte. Si le menu «Visualiser caméras» (programmable par l'installateur) du moniteur est activé, un nouvel icône du menu apparaît ; pressez le poussoir situé sous l'icône  pour visualiser l'image envoyée par la platine de rue 1.

MONITEUR G ART 4W LITE

Menu paramètres

 Pressez le poussoir situé sous l'icône  pour accéder à l'écran d'accès au menu des paramètres principaux.

 Pressez le poussoir situé sous l'icône  pour accéder à l'écran d'accès au menu des paramètres principaux. Pour revenir sur le menu principal, pressez le poussoir situé sous l'icône .

 Revenir au menu principal : Pressez le poussoir situé sous l'icône  pour revenir sur le menu principal.

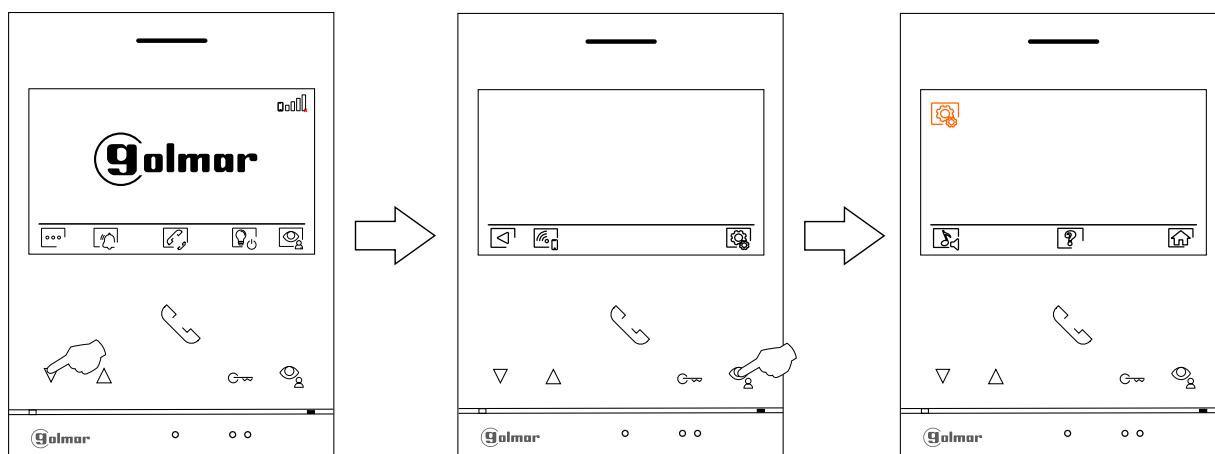

Ecran «À propos de»

Il vous permet d'accéder aux informations relatives au moniteur telles que son adresse, son statut : Principal (M) ou Secondaire (S1, S2 ou S3) et la version du logiciel.

Il vous permet de restaurer les valeurs d'usine du moniteur, telles que les mélodies, le volume d'appel, etc. Grâce au QR code vous pouvez télécharger la dernière mise à jour du manuel sur votre smartphone ou tablette.



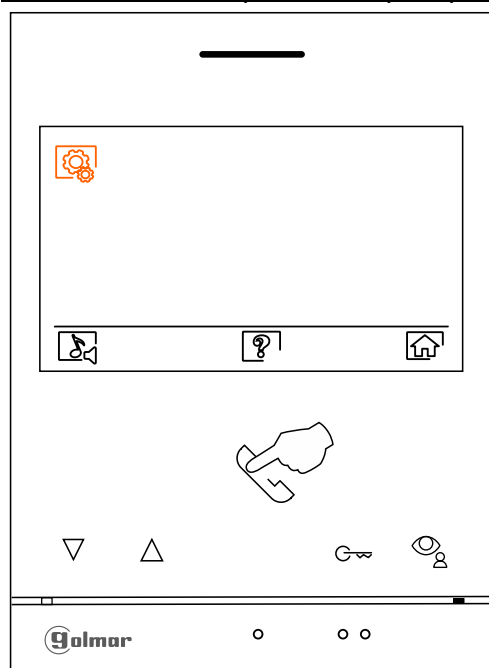

Pressez le poussoir situé sous l'icône  pour revenir sur l'écran du menu des paramètres principaux.

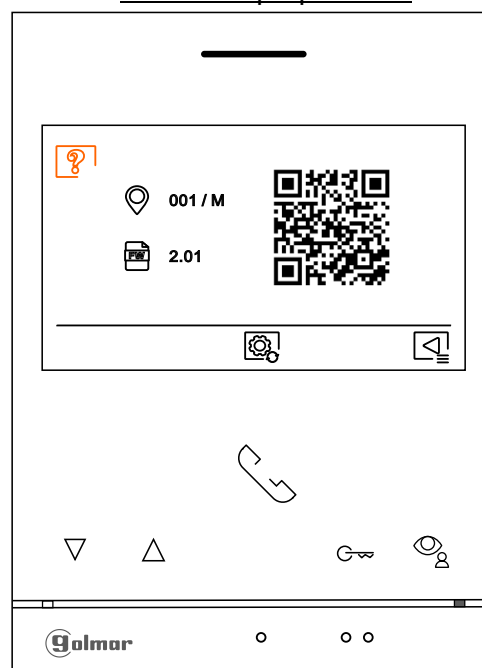

Écran du menu des paramètres principaux



Écran « À propos de »









 Pour restaurer les valeurs d'usine du moniteur, appuyez sur le bouton situé sous l'icône  pour accéder au menu reset, puis appuyez sur le bouton situé sous l'icône  pour procéder à leur restauration. Appuyez sur le bouton situé sous l'icône  pour revenir à l'écran «À propos de».

 Appuyez sur le bouton situé sous l'icône  pour revenir au menu paramètres.

MONITEUR G ART 4W LITE

Réglage des mélodies et du volume d'appel



Sélectionner la mélodie et le volume d'appel : appuyez sur le bouton situé sous l'icône  pour accéder à l'écran des paramètres. Afin de pouvoir reconnaître l'origine des appels lorsque vous ne vous trouvez pas face au moniteur, sélectionnez les différentes mélodies et le volume d'appel souhaités. Sélectionnez l'option que vous souhaitez modifier en appuyant sur les points lumineux situés sous les icônes  / , puis appuyez sur les points lumineux situés sous les icônes  / , pour choisir les mélodies et le volume d'appel souhaités. Appuyez sur le bouton situé sous l'icône  pour confirmer les modifications et revenir au menu paramètres principaux.

Écran du menu des paramètres principaux

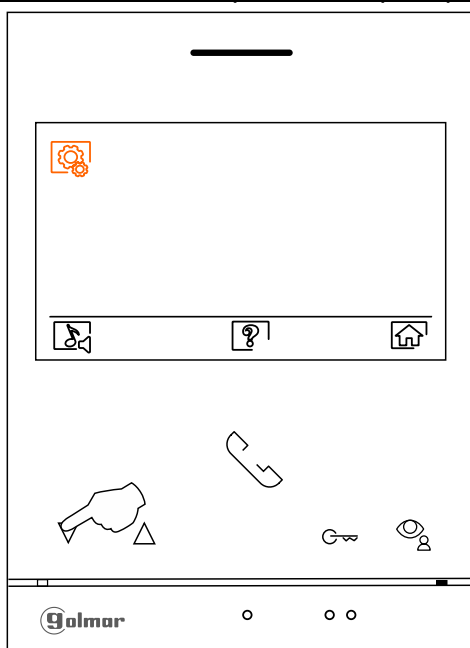

Écran sélectionner option

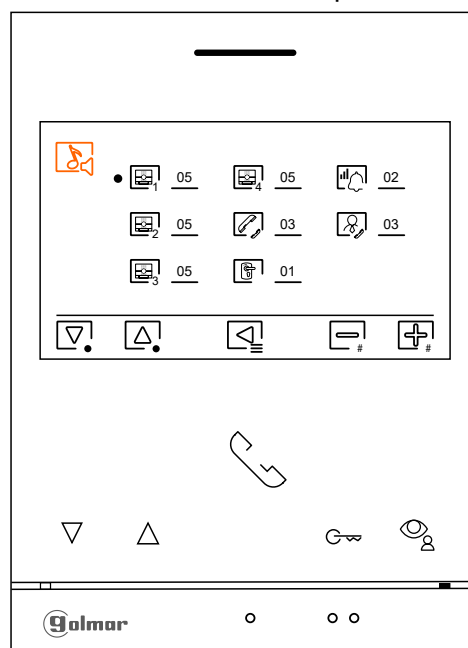

Appuyez sur le bouton sous l'icône  pour revenir au menu principal.

Écran du menu des paramètres principaux

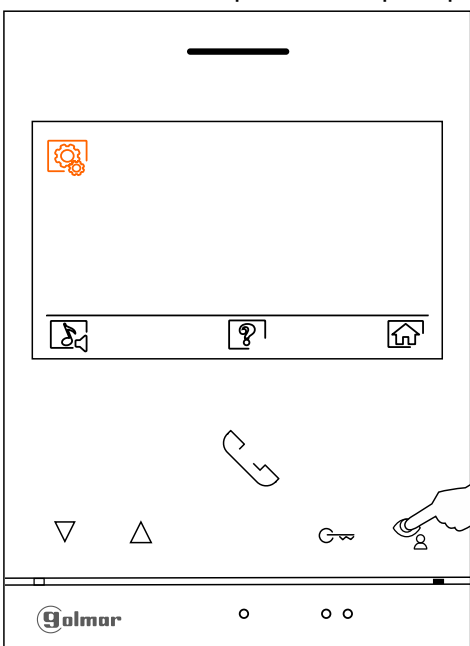

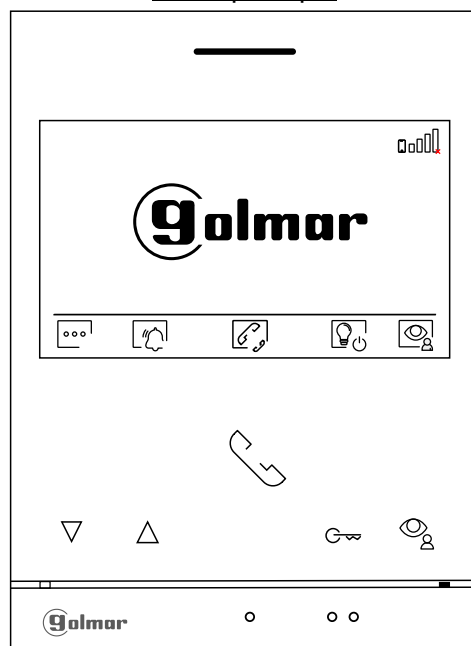

Menu principal





MONITEUR G ART 4W LITE

Menu Wifi

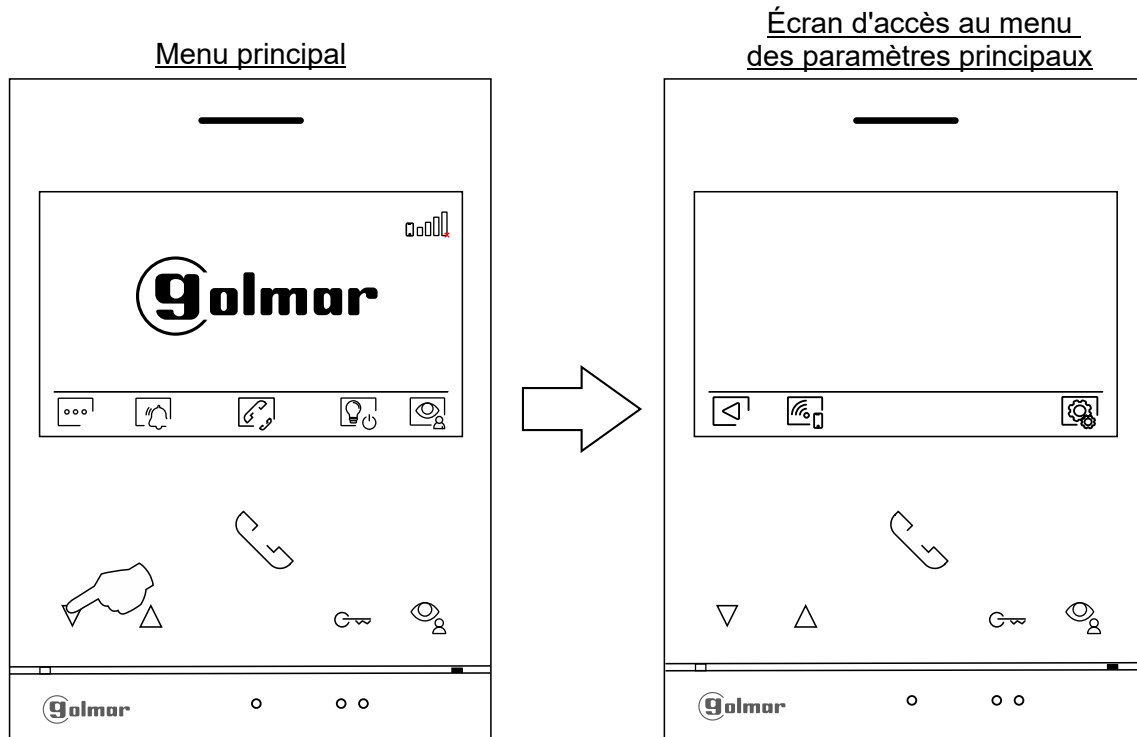
 Pressez le poussoir situé sous l'icône  pour accéder à l'écran d'accès au menu des paramètres principaux.



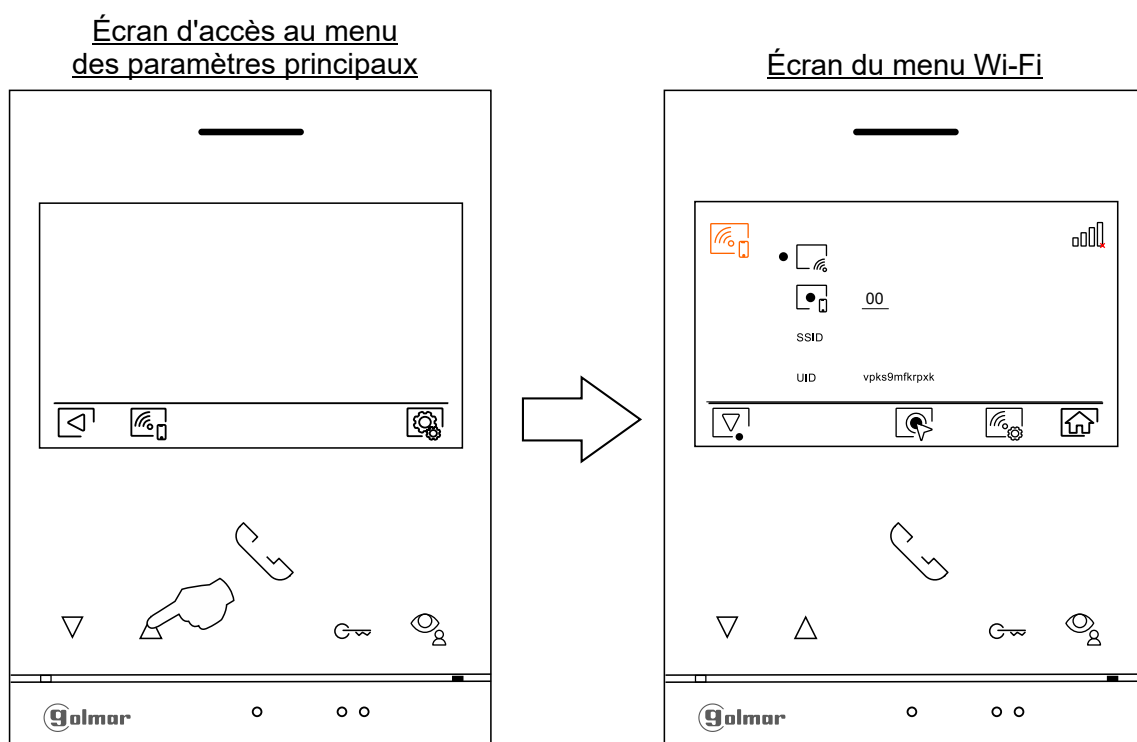

 Pressez le poussoir situé sous l'icône  pour accéder au menu Wi-Fi. Pour revenir sur le menu principal, pressez le poussoir situé sous l'icône .



MONITEUR G ART 4W LITE





Menu Wifi







Lors de la première mise en service de l'appareil, il est recommandé de réinitialiser les paramètres Wi-Fi, pour ce faire, presser le poussoir situé sous l'icône , puis sur l'écran suivant presser le poussoir situé sous l'icône , et confirmez en pressant le poussoir situé sous l'icône .

Veillez noter que **la transmission Wi-Fi ne peut être activée que depuis le moniteur principal** (aucune alimentation supplémentaire n'est nécessaire dans l'habitation).

Le menu Wi-Fi vous permet d'afficher les informations relatives à l'identité du moniteur (UID), le nom du réseau auquel il est connecté (SSID) et l'intensité du signal. Pour connecter le moniteur à votre réseau Wi-Fi, veuillez utiliser l'application G2Call+



G2Call+ : Pour configurer et régler les paramètres principaux de l'application, suivez les indications dans la notice d'appairage livrée avec le kit ou téléchargeable sur www.evicom.fr

Pour activer  / désactiver  le mode de transfert d'appel, placez-vous sur l'option signalée par l'icône  en pressant le poussoir situé sous l'icône , puis sélectionnez l'option souhaitée en pressant le poussoir situé sous l'icône .

Si vous souhaitez établir un délai de retard pour le transfert d'appel (de 00 à 45 secondes), placez-vous sur l'option signalée par l'icône  en pressant le poussoir situé sous l'icône , puis sélectionnez l'option en pressant le poussoir situé sous l'icône . Par la suite, pour établir le délai de retard du transfert d'appel, pressez les poussoirs situés sous les icônes  /  correspondantes pour sélectionner le délai souhaité, puis confirmez les modifications en pressant le poussoir situé sous l'icône .

Par défaut sans délai : « 00 » secondes, le transfert d'appel vers le smartphone s'effectue 3 secondes après l'appel de la platine de rue.

Avec délai : jusqu'à « 45 » secondes, le transfert d'appel vers le smartphone s'effectue 48 secondes après l'appel de la platine de rue.

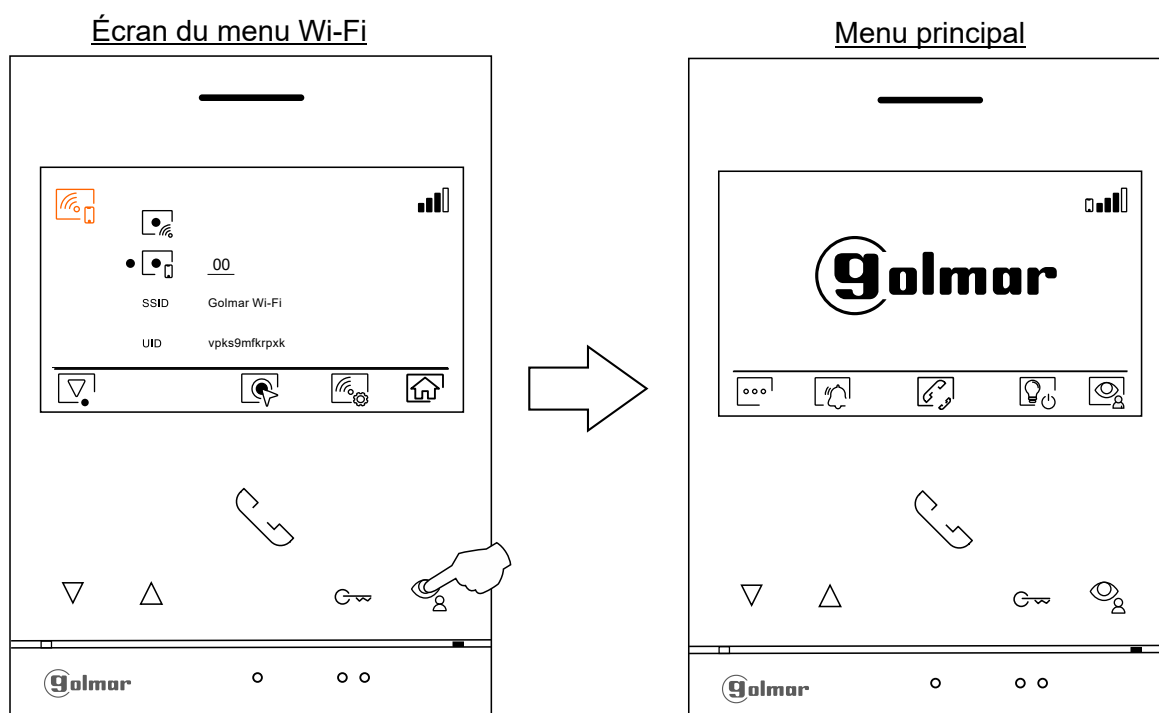

Pressez le poussoir situé sous l'icône  pour revenir sur l'écran du menu principal. Si le «Transfert d'appel» est activé et que le moniteur est connecté à votre réseau Wi-Fi, l'icône  est affichée sur le menu principal. Si le «Transfert d'appel» est désactivé, l'icône  est affichée sur le menu principal.



MONITEUR G ART 4W LITE

Écran d'appel de la platine de rue :



A la réception d'un appel ou bien lorsque vous appuyez sur le bouton situé sous l'icône  du menu principal cet écran va apparaître. Durant l'appel, l'icône  clignotera en vert. La source de l'image est indiquée en haut à droite de l'écran (platine 1, platine 2, caméra 1 ou caméra 2). L'appel prendra fin après 45 secondes.









Pour mettre fin à la sonnerie d'appel.



Pressez le poussoir situé sous l'icône pour activer « Éclairage d'escalier » (module SAR-G2+ et SAR-12/14 requis).

Note: Affiché à l'écran pendant un appel ou en communication, si la fonction de changement de source d'image est activé l'icône  s'affiche à la place



Appuyez sur le bouton situé sous l'icône  pendant **3 secondes** pour accéder au menu de réglage de l'image et du volume du moniteur durant l'appel. Placez-vous sur l'option que vous souhaitez modifier en appuyant sur les boutons situés sous les icônes  /  et modifiez le niveau en appuyant sur les boutons situés sous les icônes  / . Pour finir, confirmez les modifications en appuyant sur le bouton situé sous l'icône .





Appuyez sur le bouton situé sous l'icône  pour modifier la source de l'image. Cette opération n'est possible que si le système est équipé de plusieurs platines de rue ou d'au moins une caméra externe et si la visualisation est activée (voir p. 28 à 30). Vous pouvez modifier la source de l'image pendant l'appel et la communication





Appuyez sur le bouton situé sous l'icône  /  pour décrocher et raccrocher la communication avec la platine qui a lancé l'appel. La communication prendra fin après 90 secondes. Une fois la communication terminée, l'écran s'éteint.



Appuyez sur le bouton situé sous l'icône  pour activer la gâche électrique (ou le dispositif connecté à la sortie CV de la platine de rue) pendant 3 secondes (valeur d'usine), programmable par l'installateur (voir p. 28 à 30). Pendant l'activation, l'indicateur  s'allumera en vert.



Appuyez sur le bouton situé sous l'icône  pour activer la gâche électrique (ou le dispositif connecté à la sortie du relais de la platine de rue) pendant 3 secondes (valeur d'usine), programmable par l'installateur (voir p. 28 à 30). Pendant l'activation, l'indicateur  s'allumera en vert.

MONITEUR G ART 4W LITE

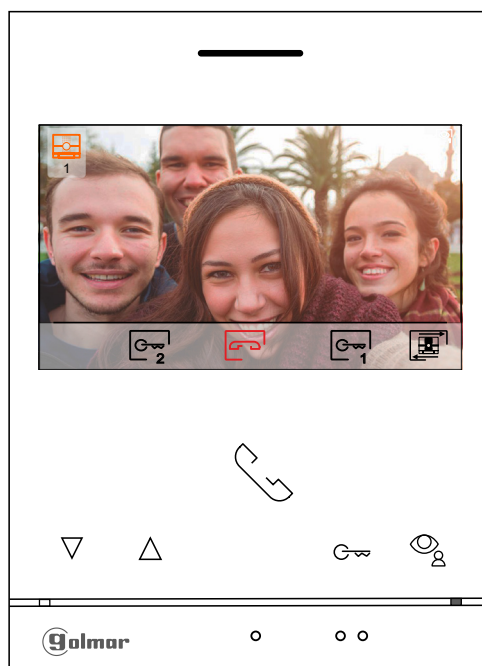

Écran de communication :









Cet écran s'affiche pendant toute la durée de la communication. La source de l'image est indiquée en haut à droite de l'écran (platine 1, platine 2, caméra 1 ou caméra 2).



L'appel prendra fin après 45 secondes.







 Appuyez sur le point lumineux situé sous l'icône  pour activer «l'éclairage de l'escalier» (nécessite les modules SAR-G2+ et SAR-12/24).

 Appuyez sur le bouton situé sous l'icône  pour modifier la source de l'image. Cette opération n'est possible que si le système est équipé de plusieurs platines de rue ou d'au moins une caméra externe et si la visualisation est activée (voir p. 28 à 30). Vous pouvez modifier la source de l'image pendant l'appel et la communication

  Appuyez sur le bouton situé sous l'icône  /  pour décrocher et raccrocher la communication avec la platine qui a lancé l'appel. La communication prendra fin après 90 secondes. Une fois la communication terminée, l'écran s'éteint.

 Appuyez sur le bouton situé sous l'icône  pour activer la gâche électrique (ou le dispositif connecté à la sortie CV de la platine de rue) pendant 3 secondes (valeur d'usine), programmable par l'installateur (voir p. 28 à 30). Pendant l'activation, l'indicateur  s'allumera en vert.

 Appuyez sur le bouton situé sous l'icône  pour activer la gâche électrique (ou le dispositif connecté à la sortie du relais de la platine de rue) pendant 3 secondes (valeur d'usine), programmable par l'installateur (voir p. 28 à 30). Pendant l'activation, l'indicateur  s'allumera en vert.

 Appuyez sur le bouton situé sous l'icône  pendant **3 secondes** pour accéder au menu de réglage de l'image et du volume du moniteur durant l'appel. Placez-vous sur l'option que vous souhaitez modifier en appuyant sur les boutons situés sous les icônes  /  et modifiez le niveau en appuyant sur les boutons situés sous les icônes  / . Pour finir, confirmez les modifications en appuyant sur le bouton situé sous l'icône .

MONITEUR G ART 4W LITE

Réglage «image et volume»





Pendant l'appel (Écran A) ou la communication (Écran B), appuyez le bouton situé sous l'icône  pendant **3 secondes** pour accéder au menu de réglage de l'image et du volume de la tonalité d'appel du moniteur pendant l'appel ou du volume de communication du moniteur pendant la communication.

Écran «A»
Écran d'appel



Écran «B»
Écran de communication





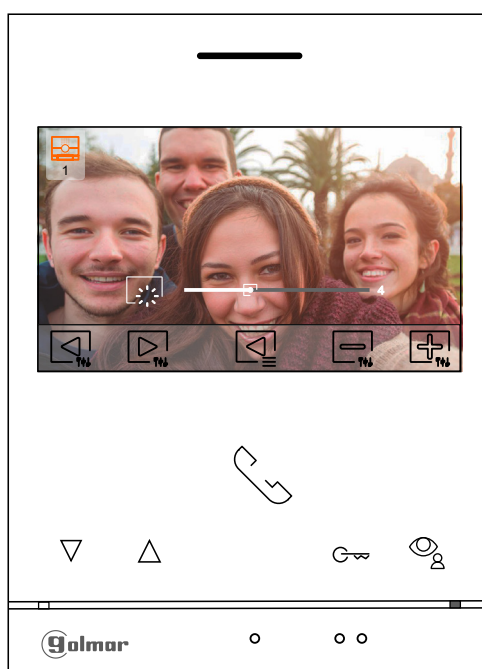

Le menu de réglage de la luminosité de l'image s'affichera. Modifiez le réglage en appuyant sur les boutons situés sous les icônes  / . Pour accéder au réglage du contraste, appuyez sur le bouton situé sous l'icône . Pour quitter le menu des paramètres d'image et de communication, appuyez sur le bouton situé sous l'icône .





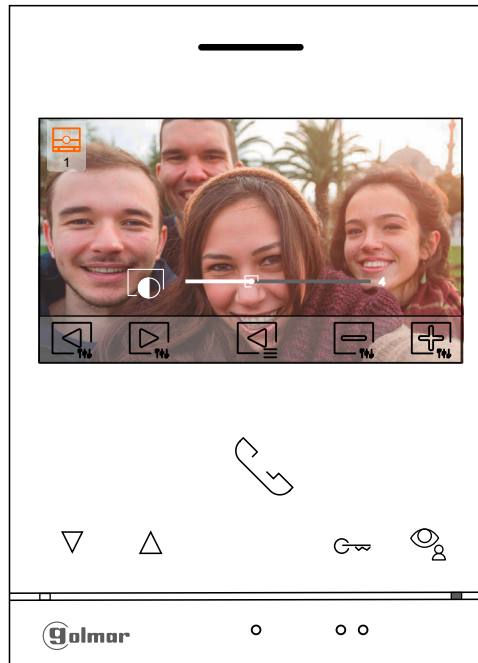

MONITEUR G ART 4W LITE

Réglage «image et volume»

Le menu de réglage du contraste de l'image s'affichera. Modifiez le réglage en appuyant sur les boutons situés sous les icônes  / . Pour accéder au réglage de la couleur, appuyez sur le bouton situé sous l'icône . Pour quitter le menu des paramètres d'image et de communication, appuyez sur le bouton situé sous l'icône .



Le menu de réglage de la couleur de l'image s'affichera. Modifiez le réglage en appuyant sur les boutons situés sous les icônes  / . Pour accéder au réglage du volume d'appel /communication, appuyez sur le bouton situé sous l'icône .

Pour quitter le menu des paramètres d'image et de communication, appuyez sur le bouton situé sous l'icône .

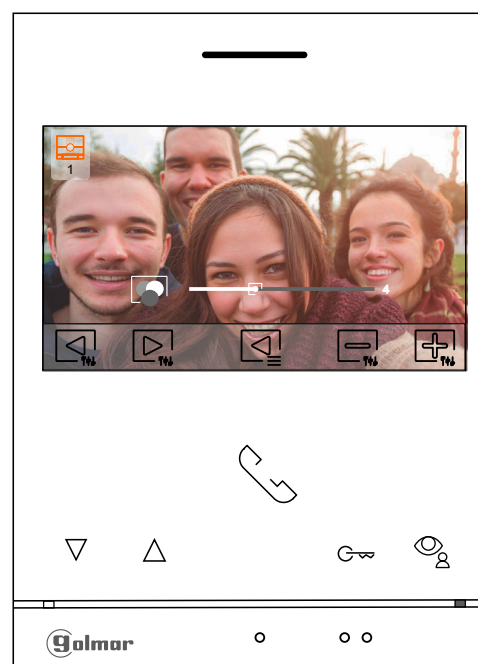

MONITEUR G ART 4W LITE

Réglage «image et volume»

Le menu de réglages du volume de la tonalité d'appel du moniteur en cours d'appel (Écran A) ou du volume de communication du moniteur en cours de communication (Écran B) s'affichera, modifiez le niveau en appuyant sur les boutons situés sous les icônes / . Pour revenir au paramètre de brillance (mode carrousel), appuyer sous le bouton situé sous l'icône .

Écran «A»
Écran d'appel

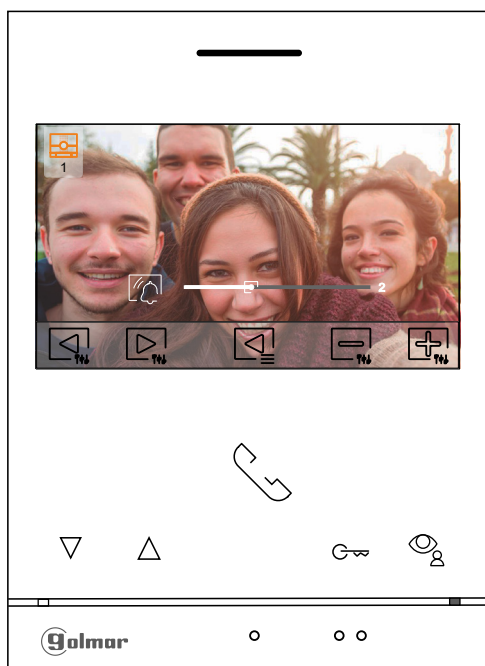

Écran «B»
Écran de communication

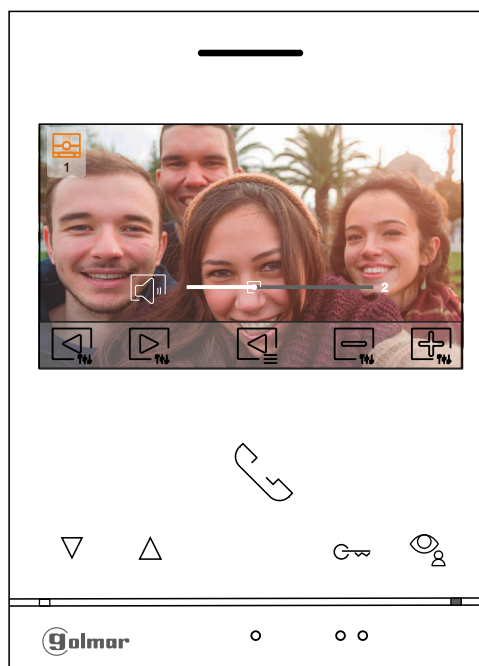

Pour quitter le menu des paramètres d'image et de communication, appuyez sur le bouton situé sous l'icône .

Écran «B»
Réglage du volume de la communication

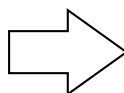
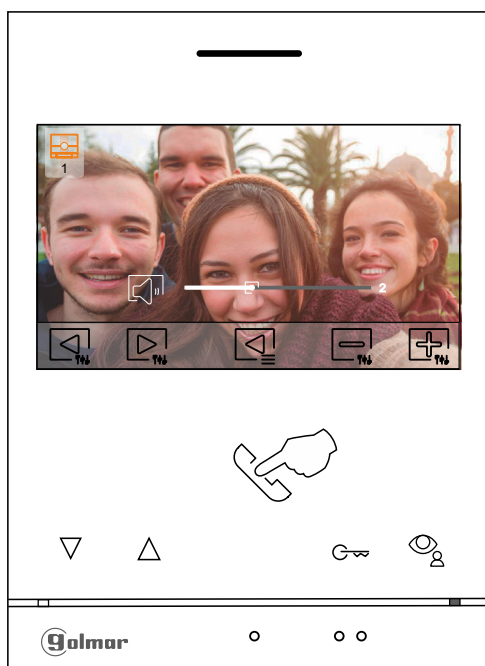

Écran «B»
Écran de communication

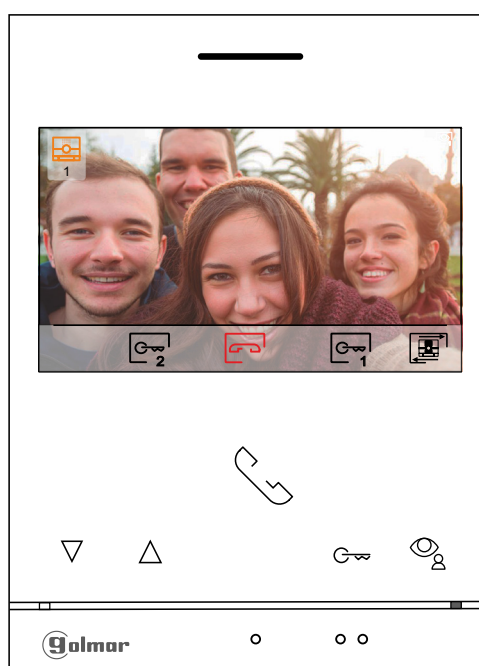

MONITEUR G ART 4W LITE

Fonction «Ne pas déranger»







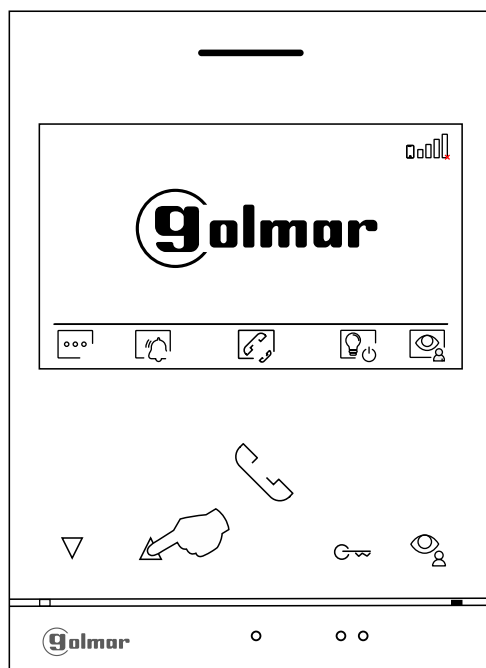

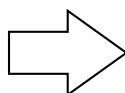
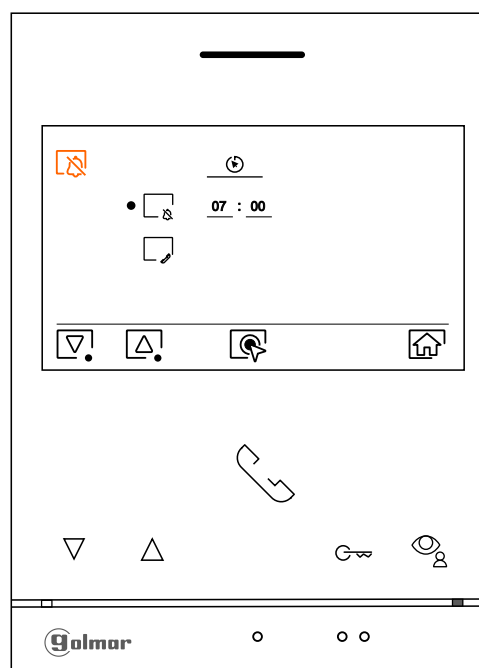

Si l'appareil est en veille (écran éteint), pour accéder au menu principal, appuyez sur un des boutons du moniteur. Appuyez ensuite sur le bouton situé sous l'icône  pour accéder à l'écran de paramétrage de la fonction «Ne pas déranger».

Écran principal



Écran du choix de l'option



Pour activer le mode «Ne pas déranger» dans lequel le moniteur ne sonnera pas lors de la réception d'appels (voir note «HZ» p. 9), sélectionnez l'option  en appuyant sur les boutons situés sous les icônes  /  et validez en appuyant sur le bouton situé sous l'icône . Vous pouvez maintenant régler la durée d'activation (de 00:01h à 23:59h) du mode «Ne pas déranger», en appuyant sur les boutons situés sous les icônes  /  et valider en appuyant sur le bouton situé sous l'icône .

Appuyez sur le bouton situé sous l'icône  pour revenir au menu principal.

Écran du choix de l'option

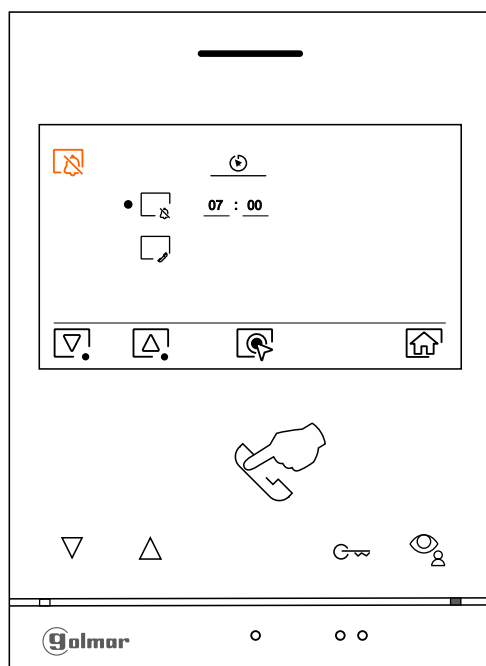

Écran de réglage de la durée

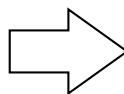
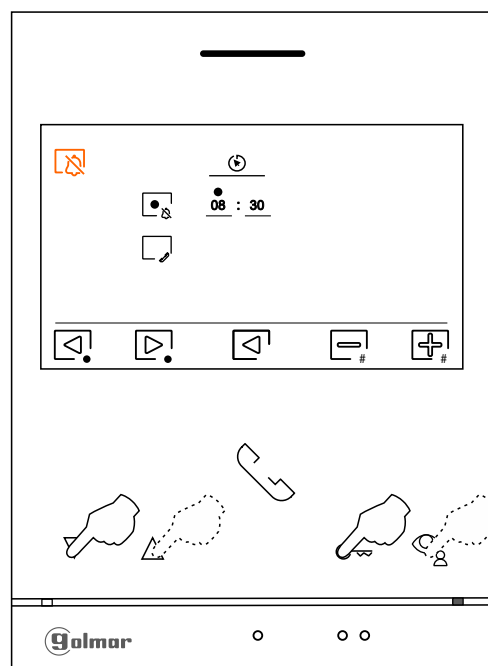

MONITEUR G ART 4W LITE

Fonction «Ne pas déranger»



Appuyez sur le bouton situé sous l'icône pour revenir à l'écran du menu principal. Si vous avez activé le mode «Ne pas déranger » (voir pages 19 à 20) l'icône apparaît dans le menu principal et la LED d'état du moniteur s'allumera et restera allumée en rouge.

Une simple pressions sur l'icône désactive la fonction ne pas déranger, l'icône dans le menu principale bascule de en et la LED rouge du moniteur s'allumera en blanc

Écran de réglage de la durée

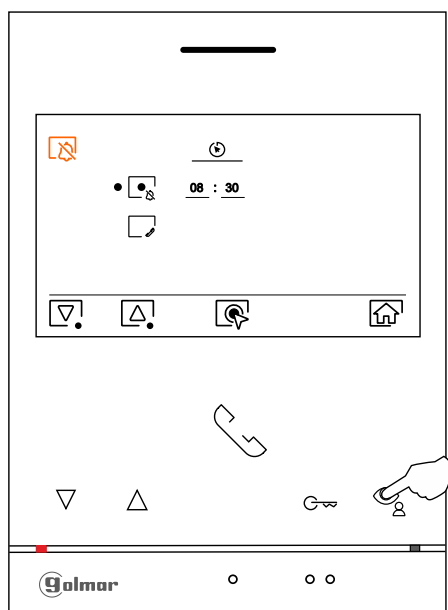

Menu principal

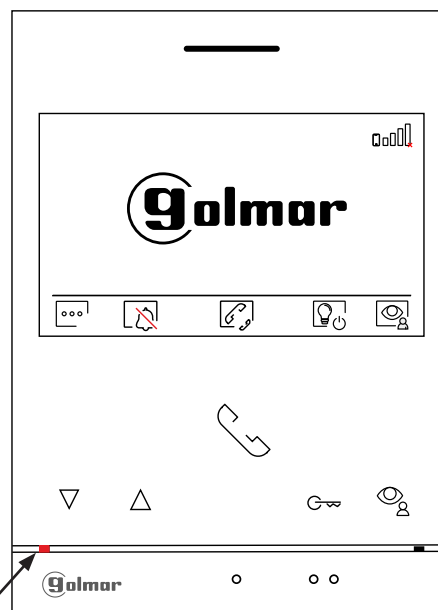

Led état rouge pour notifier la fonction «Ne pas déranger»

Menu d'intercommunication



Pour pouvoir réaliser une intercommunication externe. La fonction d'intercommunication, des moniteurs qui réalisent l'appel et des moniteurs qui reçoivent l'appel, doit être activée : Pour activer/désactiver la fonction d'intercommunication entre moniteurs, sélectionnez l'option signalée par l'icône appuyant sur les boutons situé sous l'icône ou . et valider en appuyant sur le bouton situé sous l'icône pour activer / désactiver cette fonction (Cette fonction est désactivée par défaut).

Écran du choix de l'option

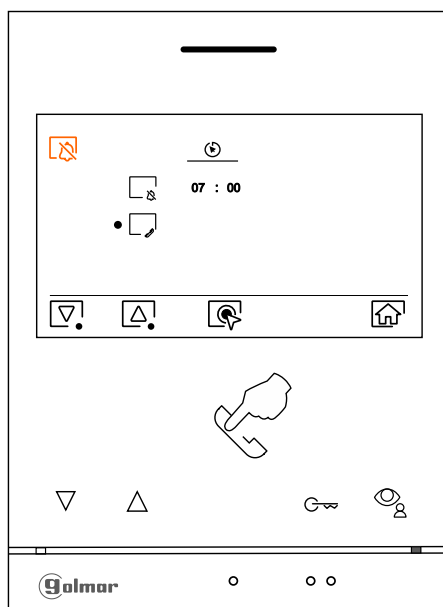

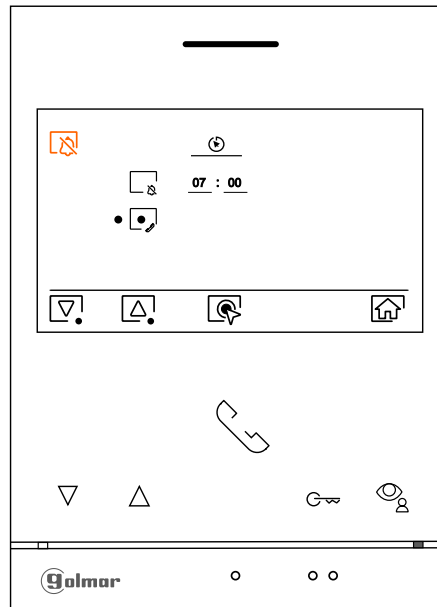

Écran du choix option validé











MONITEUR G ART 4W LITE

Fonction «Ouverture de porte automatique»

 Pour pouvoir accéder à cette fonction dans le menu « Ne pas déranger » il faut au préalable l'activer dans le menu installateur : code 0441 (voir p. 32 à 34)

Remarque : Lorsque le moniteur est au repos, vous pouvez également accéder au menu en pressant le poussoir  (clignote en blanc) du moniteur.

Si vous souhaitez modifier le délai de fonctionnement du mode d'ouverture automatique de la porte  (3 secondes après avoir reçu un appel de la platine de rue), placez-vous sur l'option signalée par l'icône  ou , puis sélectionnez l'option en pressant le poussoir situé sous l'icône . Par la suite, pour modifier le délai du mode (de 0 h 01 à 23 h 59), pressez les poussoirs situés sous les icônes  /  et  /  correspondantes, puis confirmez les modifications en pressant le poussoir situé sous l'icône .

Écran du choix de l'option

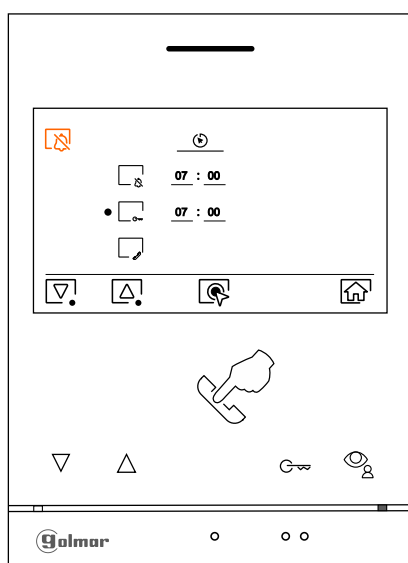

Réglage du délais

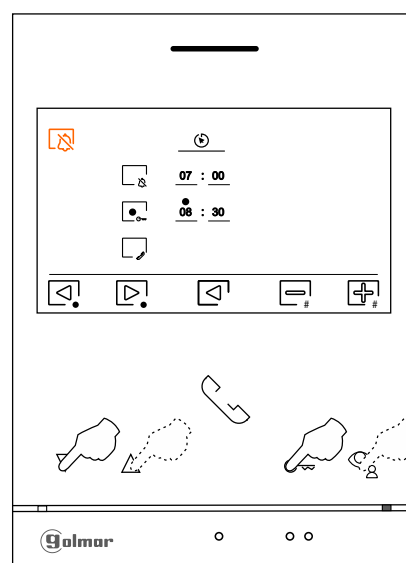

 Pour pouvoir accéder à cette fonction dans le menu « Ne pas déranger » il faut au préalable l'activer dans le menu installateur : code 0441 (voir p. 32 à 34)

Remarque : Lorsque le moniteur est au repos, vous pouvez également accéder au menu en pressant le poussoir  (clignote en blanc) du moniteur.

Écran du choix de l'option

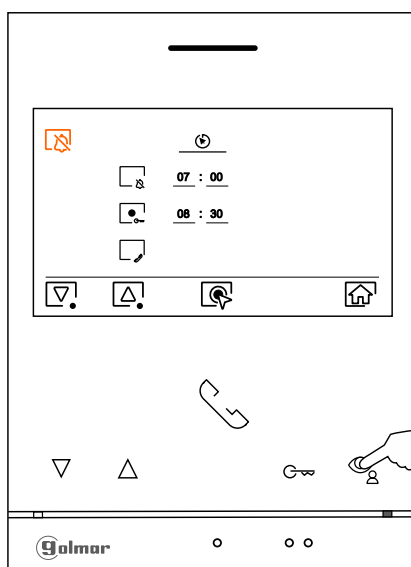

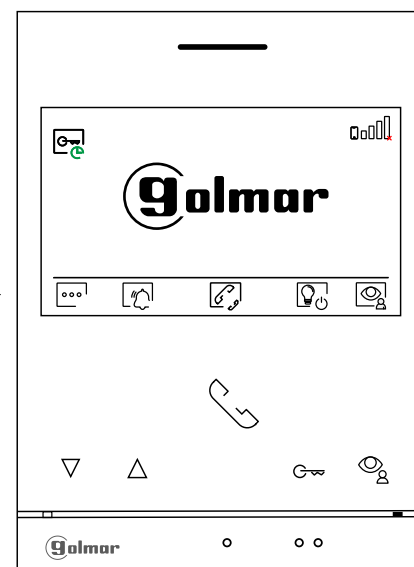

Menu principal





MONITEUR G ART 4W LITE





Menu d'intercommunication

Accédez au menu d'intercommunication comme décrit à la page 10. A partir de ce menu , vous pouvez contacter un ou plusieurs autres moniteurs dans votre logement (interphone interne) ou dans d'autres logements (interphone externe). Pour l'intercom externe, le moniteur du logement qui émet l'appel et le(s) moniteur(s) de l'appartement qui reçoit l'appel doivent avoir la fonction interphone activée (voir p. 20). Sélectionnez l'option  pour effectuer une intercommunication externe. Durant l'intercommunication avec un autre moniteur, si l'un des moniteurs reçoit un appel de la platine, la communication sera interrompue, et l'appel (prioritaire) de la platine sera reçu sur le moniteur correspondant. Pour revenir au menu principal, appuyer sur le bouton situé sous l'icône .

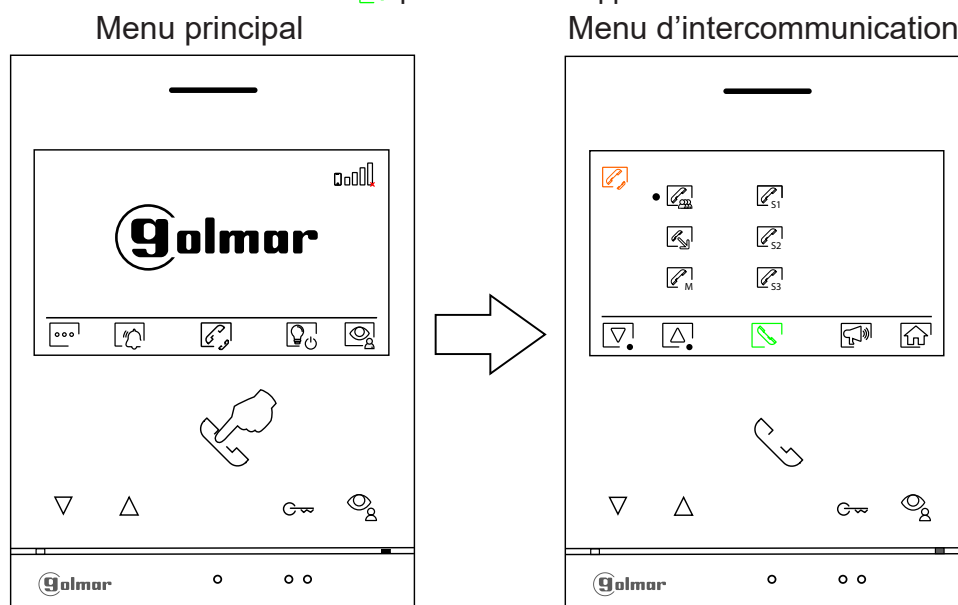
Pour réaliser un appel d'intercommunication interne (vers les moniteurs du même logement),

Appuyez sur les point lumineux situés sous les icônes  /  pour sélectionner le moniteur que vous souhaitez appeler et appuyez sur le bouton situé sous l'icône  pour effectuer l'appel.





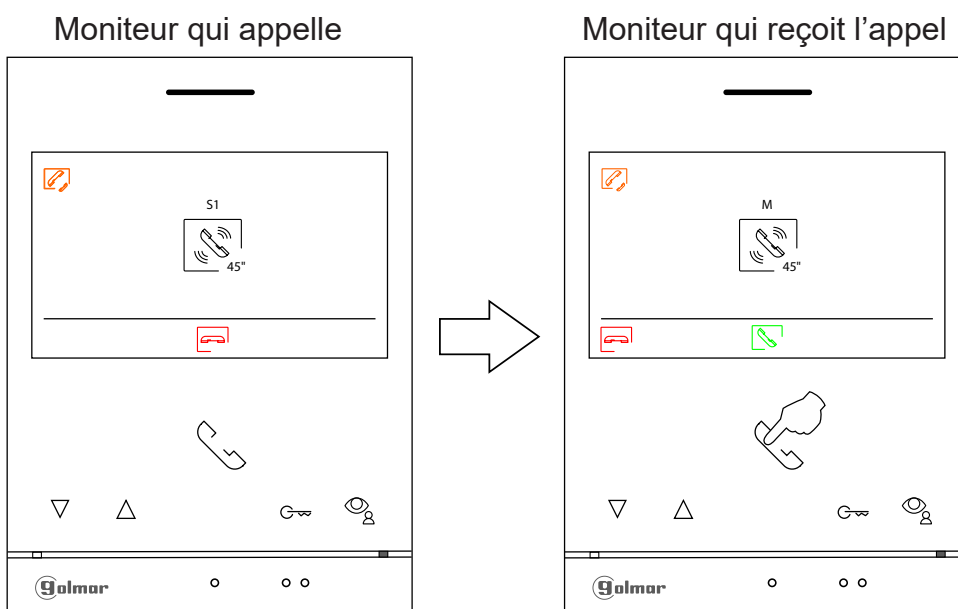

Le moniteur qui réalise l'appel émet une mélodie de confirmation et indique le moniteur qui reçoit l'appel et la durée d'appel restante pour répondre à l'appel. Si vous souhaitez annuler l'appel et revenir au menu principal, Appuyez le poussoir situé sous l'icône . Appuyez sur le poussoir situé sous l'icône  pour revenir sur le menu d'intercommunication. Le moniteur qui réalise l'appel émet une mélodie de confirmation et indique à l'écran le moniteur qui reçoit l'appel et la durée d'appel restante pour répondre. Pour établir la communication, appuyez le poussoir masqué situé sous l'icône , et pressez le poussoir situé sous l'icône  pour mettre fin à la communication.

Remarque : Dans le menu « À propos de » vous pouvez d'accéder aux informations relatives à votre moniteur, telles que l'adresse, principal (M), secondaire 1 (S1) à secondaire 3 (S3) du moniteur (voir la page 12).







MONITEUR G ART 4W LITE

Menu d'intercommunication

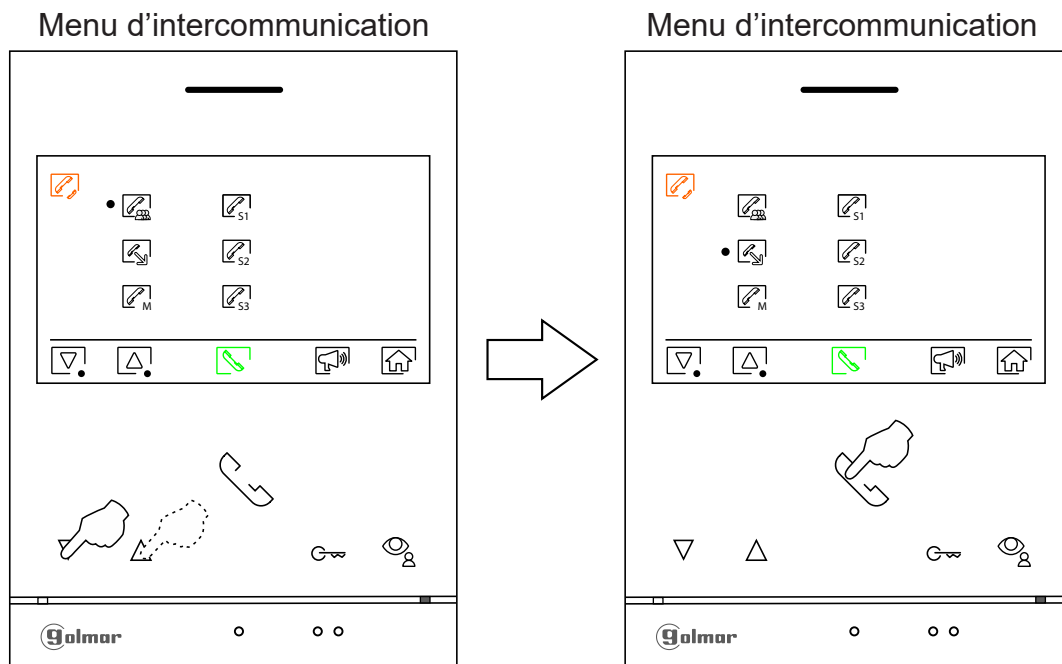
 Pour réaliser un appel d'intercommunication externe vers d'autres logements, sélectionnez l'option signalée par l'icône  en appuyant sur le bouton situés sous les icônes  / , puis appuyez sur le bouton situé sous l'icône  pour accéder au menu de sélection du code du logement avec lequel vous souhaitez communiquer.

Rappel : Pour pouvoir réaliser une intercommunication externe, la fonction d'intercommunication externe, des moniteurs de l'habitation qui réalisent l'appel et des moniteurs de l'habitation qui reçoivent l'appel, doit être activée (voir page 16).





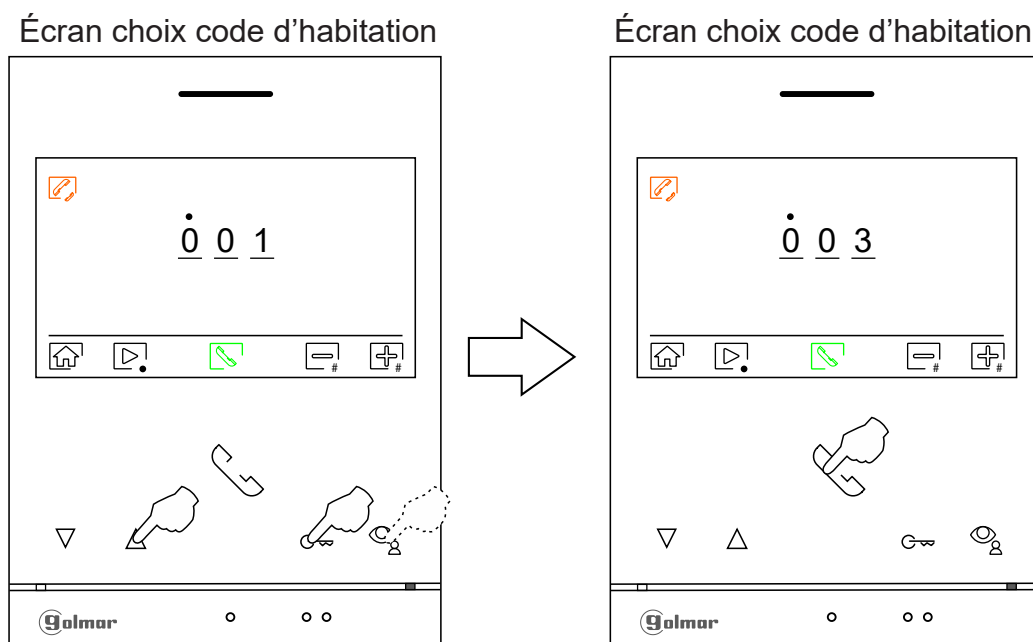

Appuyez le poussoir situé sous l'icône  pour sélectionner le champ du code de l'habitation que vous souhaitez modifier et pressez les poussoirs situés sous les icônes  /  pour modifier le code de l'habitation à appeler, puis appuyez le poussoir situé sous l'icône  pour effectuer l'appel.



MONITEUR G ART 4W LITE

Menu d'intercommunication :

Le moniteur qui réalise l'appel émet une mélodie de confirmation et indique le code de l'habitation qui reçoit l'appel et la durée d'appel restante. Si vous souhaitez annuler l'appel et revenir au menu principal, appuyez le poussoir situé sous l'icône . Appuyez le poussoir situé sous l'icône  pour revenir sur le menu d'intercommunication. L'habitation qui reçoit l'appel émet une mélodie de confirmation et indique à l'écran du moniteur principal (et, le cas échéant, du secondaire 1) le code de l'habitation qui réalise l'appel et la durée restante pour répondre. Pour établir la communication depuis les moniteurs secondaires S2 ou S3, appuyez l'un des poussoirs du moniteur pour afficher l'image d'intercommunication. Pour établir la communication, appuyez le poussoir situé sous l'icône  et appuyez le poussoir situé sous l'icône  pour mettre fin à la communication.

Moniteur qui appelle

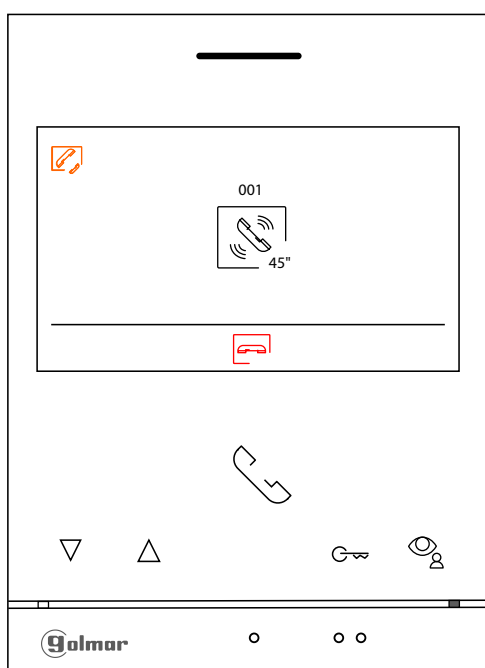

Moniteur qui reçoit l'appel

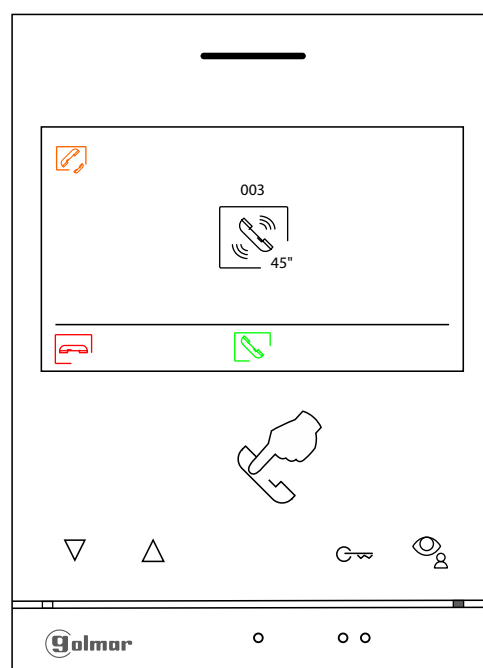

Moniteur en cours de communication

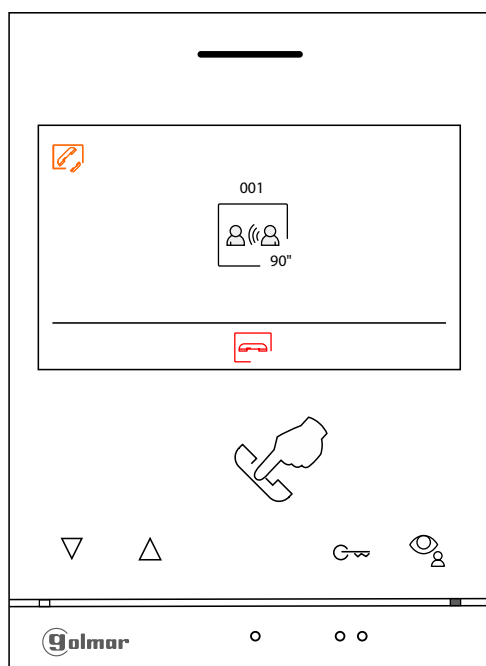

Moniteur qui met fin à la communication

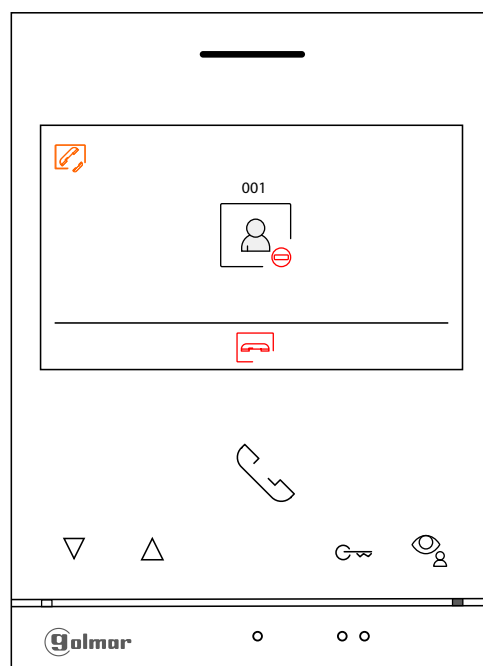

SCHEMAS D'INSTALLATION

Sections et distances :

- Le nombre maximal de moniteurs par logement est de 4.
- Le nombre maximal de moniteurs en cascade est de 12.

Sans alimentation supplémentaire	AWG 20
A	Max150 m
B+C	Max150 m

- A. Distance entre l'alimentation et la plaque la plus éloignée.
- B. Distance entre l'alimentation et répartiteur le plus éloigné.
- C. Distance entre le répartiteur le moniteur.

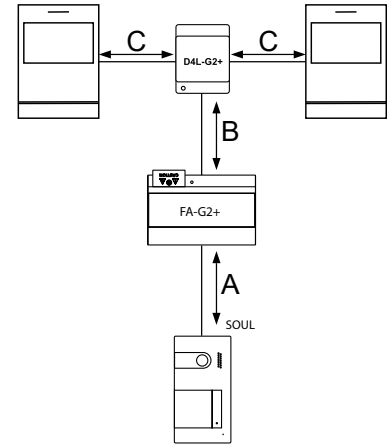

Un logement équipé d'une platine et d'un moniteur

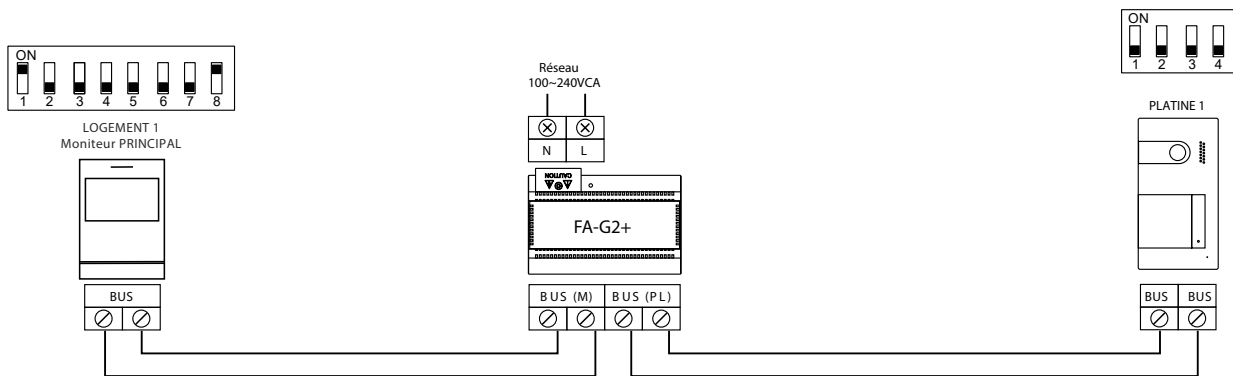

Un logement équipé de 2 platines et d'un moniteur

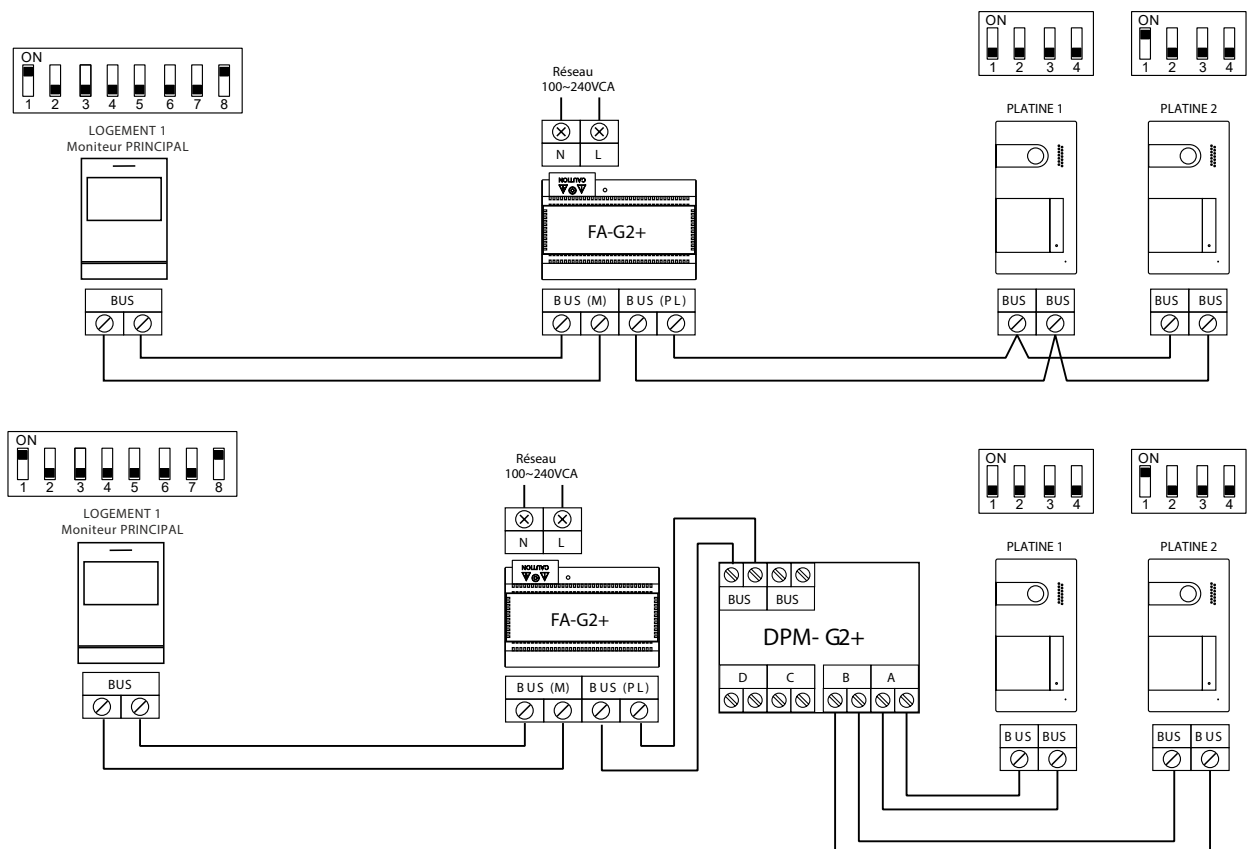

SCHÉMAS D'INSTALLATION

Un logement équipé de 2 platines et de 3 moniteurs avec câblage IN-OUT

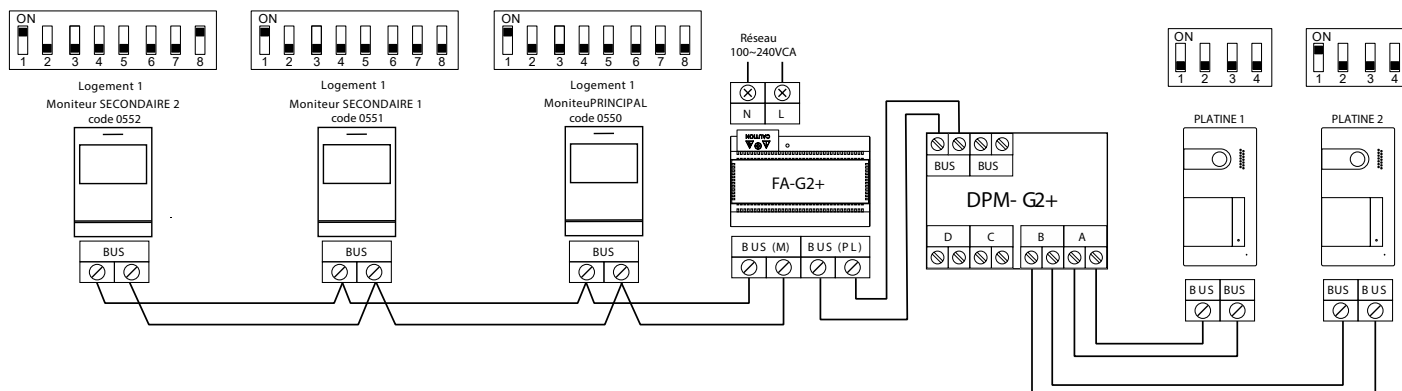

Un logement équipé de 2 platines et de 4 moniteurs avec répartiteur

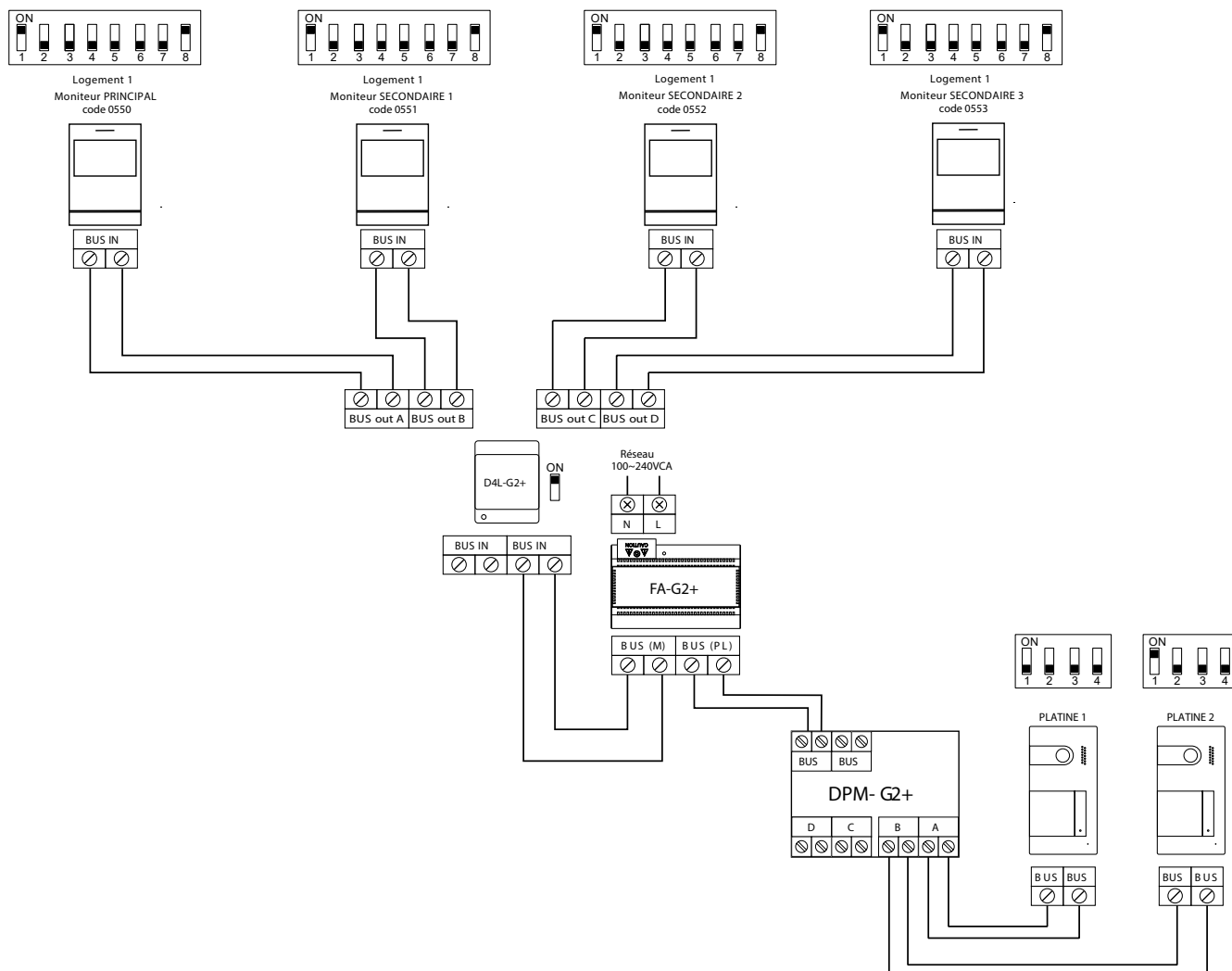

SCHÉMAS D'INSTALLATION

2 logements équipés de 2 platines et 4 moniteurs en cascade

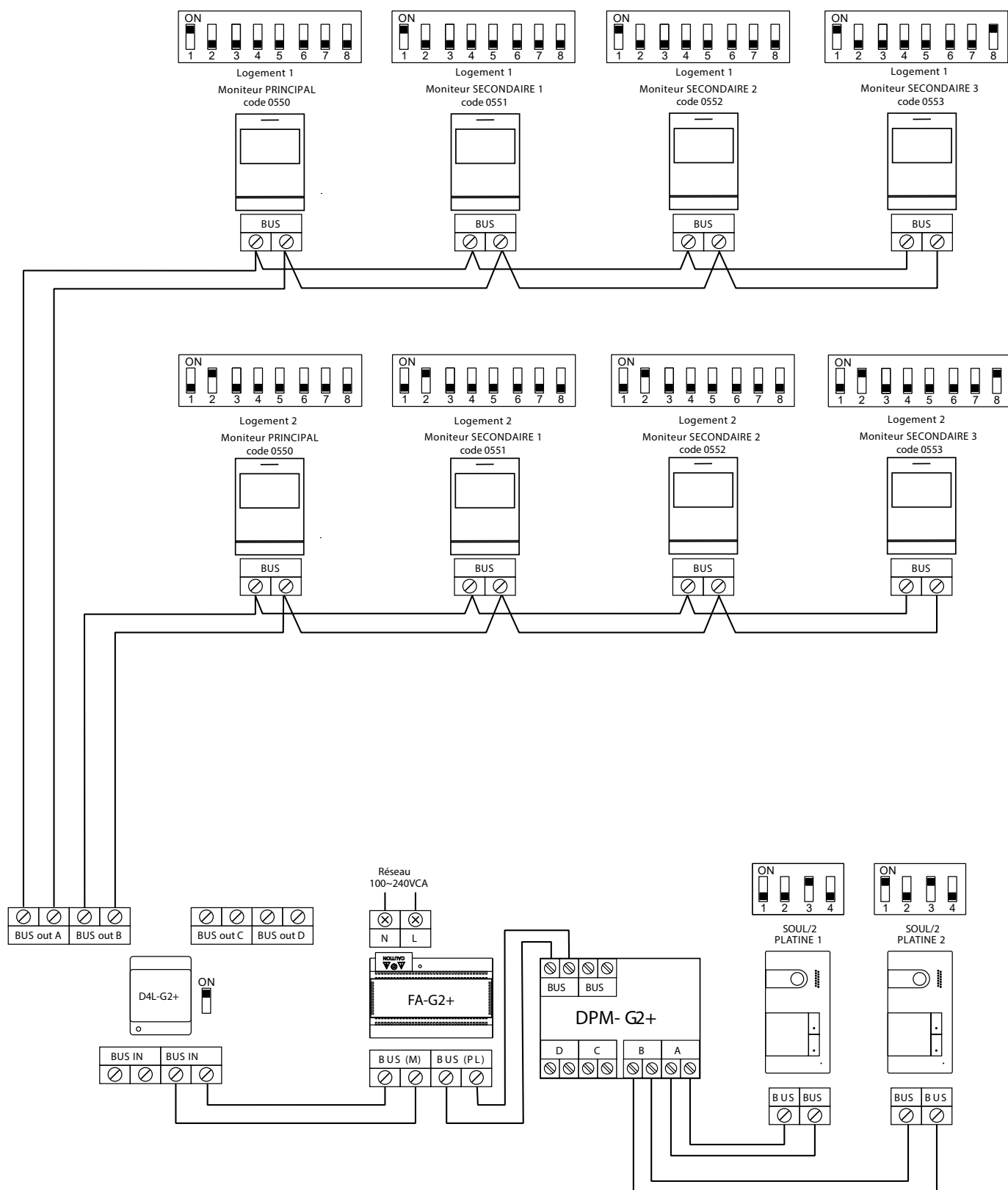

SCHÉMAS D'INSTALLATION

4 logements équipés avec 2 platines et 4 moniteurs en cascade

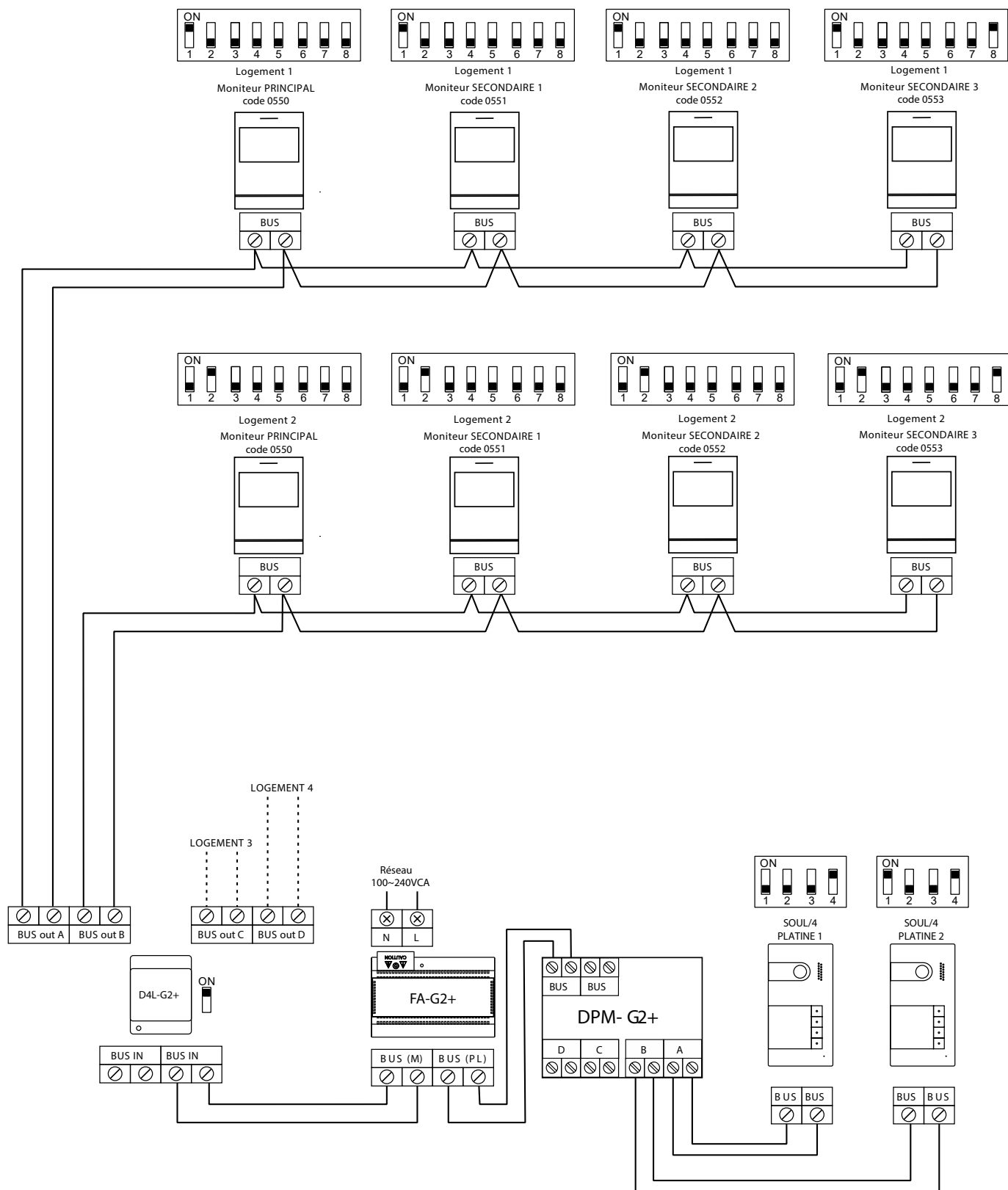

SCHÉMAS D'INSTALLATION

4 logements équipés de 4 platines et de 4 moniteurs en cascade

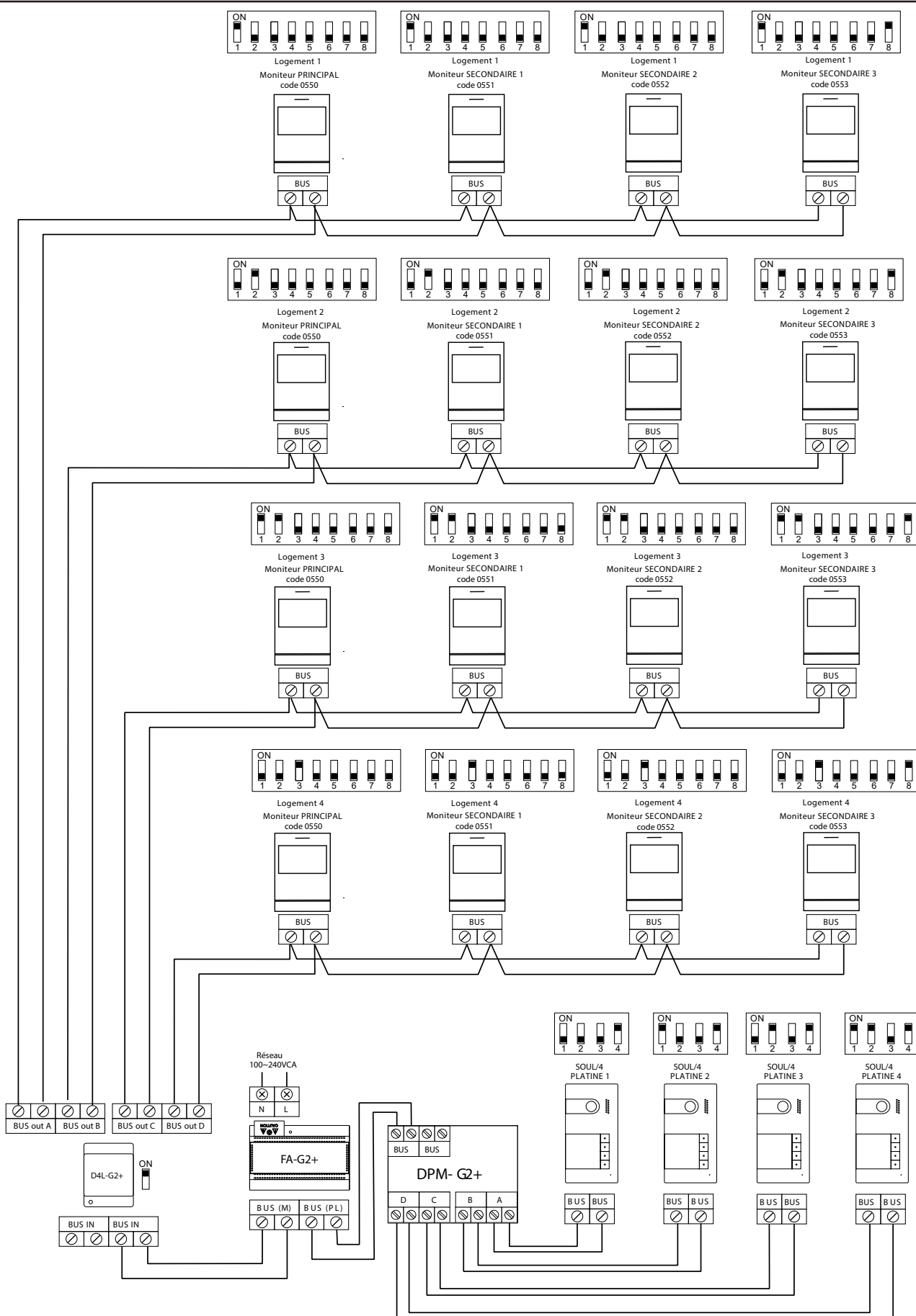

SCHÉMAS D'INSTALLATION

Connexion d'une gâche électrique

Le schéma illustre la connexion d'une gâche électrique de 12 V CC, d'une consommation maximale de 270 mA. Il est recommandé d'utiliser le modèle Golmar T CV-24/DC. L'activation se fait en appuyant sur l'icône lumineux .

Le délai d'activation est de 3 secondes. Il est possible de le régler entre 0,5 et 10 secondes (voir p. 28 à 30).

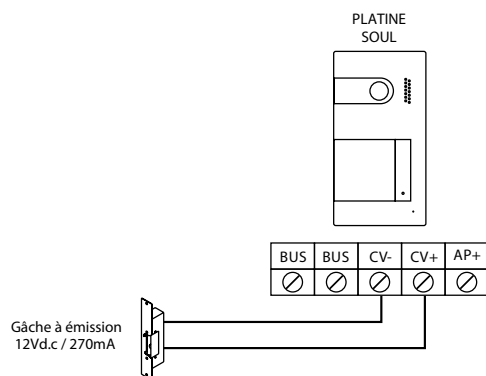

Si vous souhaitez installer une gâche électrique en courant alternatif, veuillez employer un relais et un transformateur adapté à la consommation, et la varistance fournie. L'exemple illustre un relais UTRL12 et un transformateur GTF-104 (12 Vca / 1,5 A).

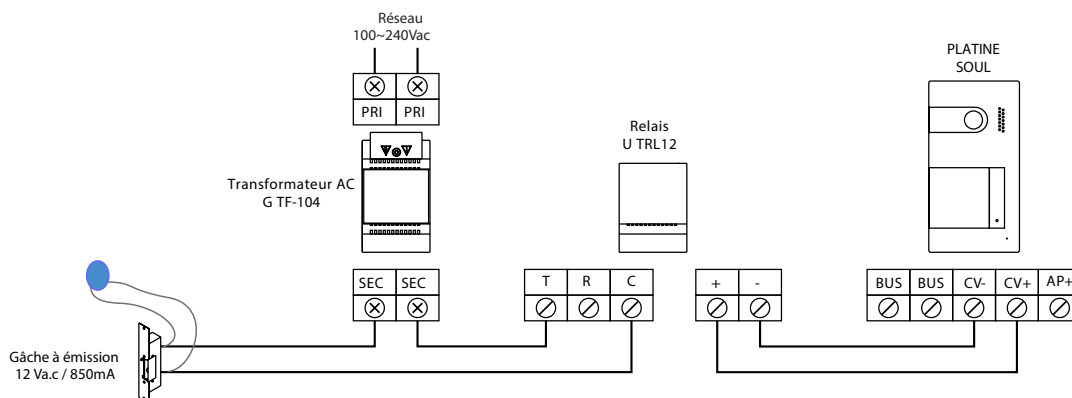

Connexion d'un dispositif auxiliaire à la sortie de relais

Le schéma fournit un exemple de connexion d'une deuxième gâche électrique en courant alternatif ou d'un automate. Le relais peut commuter des charges de 6 A/24 V. L'activation se fait en pressant l'icône .

Le délai d'activation est de 3 secondes. Il est possible de le régler entre 0,5 et 10 secondes (voir p. 28 à 30).

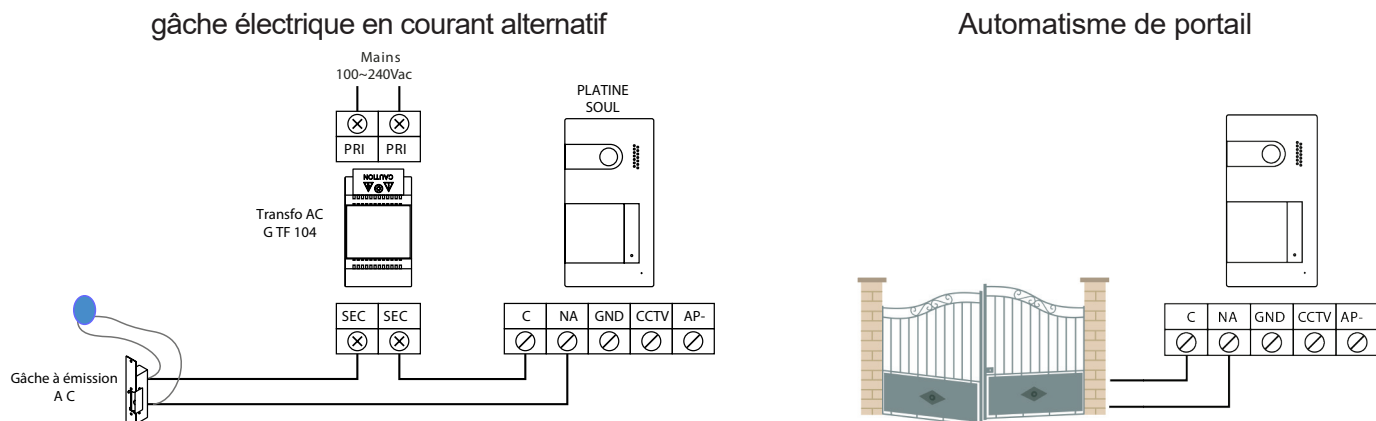

SCHEMAS D'INSTALLATION

Connexion d'un poussoir de sortie

Le bouton poussoir de sortie permet d'activer à distance la gâche électrique connectée entre les bornes CV- et CV+ (par défaut) ou la sortie de relais (voir p. 28 à 30). Le délai de retard d'activation est de 2 secondes. Il est possible de le régler entre 0,5 et 10 secondes (voir p. 28 à 30).

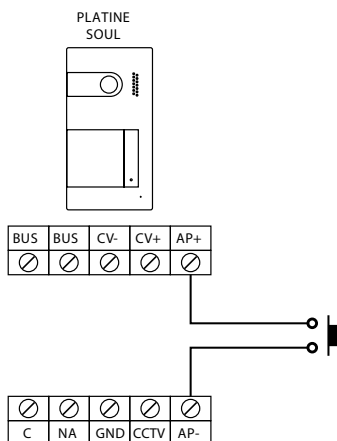

Connexion d'une caméra extérieure

Vous pouvez connecter une caméra de CCTV analogique Golmar H AHD4/3601D ou H AHD4/2813B à chacune des platines de rue pour visualiser les images sur le moniteur (voir p. 28 à 30). Les caméras doivent être alimentées en 12 Vcc avec l'alimentation T ALM 2012/2.

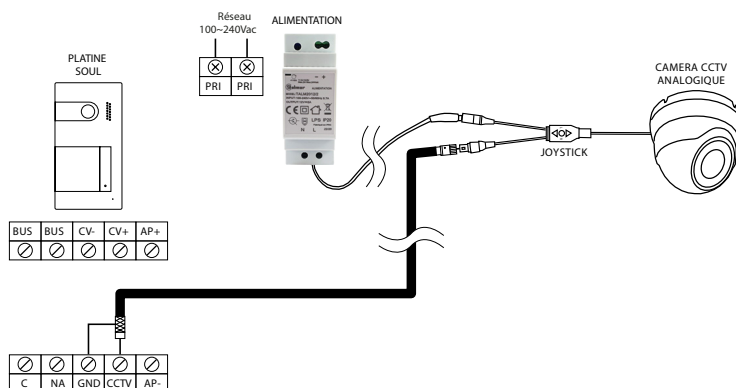

Important : veuillez configurer la caméra de signal analogique CVBS en respectant les instructions du manuel fourni avec la caméra.

Connexion pour le bouton d'appel palier et sonnerie supplémentaire :

Connectez le bouton d'appel palier au moniteur du logement sur lequel vous souhaitez recevoir les appels.

Câblage de la sonnerie supplémentaire G SAV-12

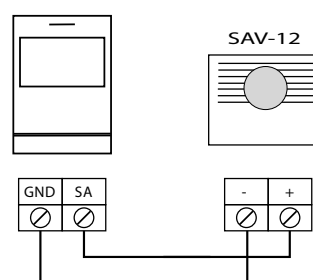
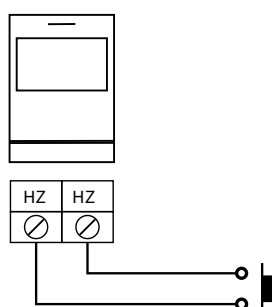

CODES SPÉCIAUX





Vous pouvez activer certaines fonctions ou modifier certains paramètres en saisissant différents codes spéciaux dans le menu « Installateur » du moniteur.

Appuyez sur le bouton situé sous l'icône  pour aller au menu paramètres

Appuyez ensuite sur le bouton situé sous l'icône  puis  pour aller au menu «A propos»

Appuyer cinq fois de suite sur l'icône  pour rentrer dans le menu installateur.



L'écran des « codes spéciaux » s'affichera. Appuyez sur les points lumineux situés sous les icônes  pour sélectionner le champ que vous souhaitez modifier, puis appuyez sur les points lumineux situés sous l'icône  pour saisir le code souhaité. Après avoir saisi le code, appuyez sur le bouton situé sous l'icône  pour confirmer. Si le code introduit est correct, l'icône  s'affichera. Dans le cas contraire, l'icône  s'affichera.

Si vous modifiez un paramètre d'une platine, toutes les platines de rue seront modifiées. Si vous modifiez un paramètre d'un moniteur, seul le moniteur modifié sera affecté, les autres moniteurs demeureront inchangés.

Pour revenir sur l'écran «A propos», Appuyez sur le bouton situé sous l'icône .

Menu des codes spéciaux

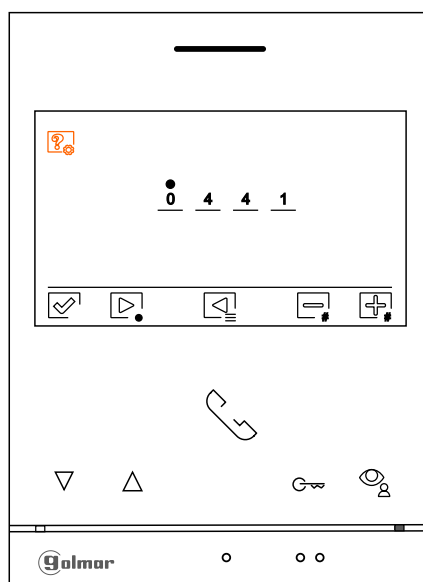

CODES SPÉCIAUX

Sources de vidéo disponibles sur un moniteur (A configurer uniquement sur le moniteur Principal).

	Visible	Non visible	Valeur d'usine
Platine 1	0111	0110	0111
Platine 2	0121	0120	0120
Platine 3	0131	0130	0130
Platine 4	0151	0150	0150
Caméra 1	0141	0140	0140
Caméra 2	0181	0180	0180
Caméra 3	0171	0170	0170
Caméra 4	0191	0190	0190

Paramétrage moniteur Principal ou Secondaire.

Principal	Secondaire 1	Secondaire 2	Secondaire 3	Valeur usine
0550	0551	0552	0553	0550

Ouverture de porte automatique à la réception d'un appel

(A configurer uniquement sur le moniteur Principal).

Activée	Désactivée	Valeur d'usine
0441	0440	0440 (désactivée)

Activer/désactiver l'icône de notification «indicateur de mise en marche» et les icônes situés au-dessus des points d'orientation ●/●● pour les personnes malvoyantes d'un moniteur.

Activé	Désactivé	Valeur d'usine
0471	0470	0471 (activé)

Ne pas afficher l'image lors de la réception d'un appel en mode «ne pas déranger».

Ne pas afficher	Afficher	Valeur d'usine
0481	0480	0480 (afficher l'image)

LED d'éclairage pour vision nocturne «toujours ON», «toujours OFF» ou «mode automatique», pendant l'appel et la communication.

Platine 1 :

Automatique	Toujours ON	Toujours OFF	Valeur d'usine
0450	0451	0452	0450 (automatique)

Platine 2 :

Automatique	Toujours ON	Toujours OFF	Valeur d'usine
1450	1451	1452	1450 (automatique)

Platine 3 :

Automatique	Toujours ON	Toujours OFF	Valeur d'usine
2450	2451	2452	2450 (automatique)

Platine 4 :

Automatique	Toujours ON	Toujours OFF	Valeur d'usine
3450	3451	3452	3450 (automatique)

Affichage des boutons d'ouverture de porte sur le moniteur (agis sur tous les moniteurs)

Platine 1 :

	Visible	Invisible	Valeur d'usine
Bouton porte 1	2001	2000	2001
Bouton porte 2	2051	2050	2051

Platine 2 :

Bouton porte 1	2011	2010	2011
Bouton porte 2	2061	2060	2061

Platine 3 :

Bouton porte 1	2021	2020	2021
Bouton porte 2	2071	2070	2071

Platine 4 :

Bouton porte 1	2031	2030	2031
Bouton porte 2	2081	2080	2081

CODES SPÉCIAUX

Temporisation des ouvertures de porte (A configurer uniquement sur le moniteur Principal).

<u>Platine 1 :</u>			Valeur d'usine
Porte 1 (CV+/CV-)	De 0200 (0,5 s) à 0219 (10 s)		0205 (3 s)
Porte 2 (C/NA)	De 0300 (0,5 s) à 0319 (10 s)		0305 (3 s)
<u>Platine 2 :</u>			Valeur d'usine
Porte 1 (CV+/CV-)	De 1200 (0,5 s) à 1219 (10 s)		1205 (3 s)
Porte 2 (C/NA)	De 1300 (0,5 s) à 1319 (10 s)		1305 (3 s)
<u>Platine 3 :</u>			Valeur d'usine
Porte 1 (CV+/CV-)	De 2200 (0,5 s) à 2219 (10 s)		2205 (3 s)
Porte 2 (C/NA)	De 2300 (0,5 s) à 2319 (10 s)		2305 (3 s)
<u>Platine 4 :</u>			Valeur d'usine
Porte 1 (CV+/CV-)	De 3200 (0,5 s) à 3219 (10 s)		3205 (3 s)
Porte 2 (C/NA)	De 3300 (0,5 s) à 3319 (10 s)		3305 (3 s)

Configuration du bouton de sortie (délai de retard et choix de la porte à piloter : 1 ou 2)**(A configurer uniquement sur le moniteur Principal).**

<u>Platine 1 :</u>			Valeur d'usine
Ouverture porte 1 ou 2	0430 (Porte 1 :CV+/CV-) ou 0431 (Porte 2 : C/NA)		0430 (Porte 1 :CV+/CV-)
Délai de retard	De 0400 (0,5 s) à 0419 (10 s)		0403 (2 s)
<u>Platine 2 :</u>			Valeur d'usine
Ouverture porte 1 ou 2	1430 (Porte 1 :CV+/CV-) ou 1431 (Porte 2 : C/NA)		1430 (Porte 1 :CV+/CV-)
Délai de retard	De 1400 (0,5 s) à 1419 (10 s)		1403 (2 s)
<u>Platine 3 :</u>			Valeur d'usine
Ouverture porte 1 ou 2	2430 (Porte 1 :CV+/CV-) ou 2431 (Porte 2 : C/NA)		2430 (Porte 1 :CV+/CV-)
Délai de retard	De 2400 (0,5 s) à 2419 (10 s)		2403 (2 s)
<u>Platine 4 :</u>			Valeur d'usine
Ouverture porte 1 ou 2	3430 (Porte 1 :CV+/CV-) ou 3431 (Porte 2 : C/NA)		3430 (Porte 1 :CV+/CV-)
Retard de retard	De 3400 (0,5 s) à 3419 (10 s)		3403 (2 s)

Activer/ désactiver la confirmation acoustique.**(A configurer uniquement sur le moniteur Principal).**

<u>Platine 1 :</u>		Activée	Désactivée	Valeur d'usine
		1701	1700	1701
<u>Platine 2 :</u>		Activée	Désactivée	Valeur d'usine
		2701	2700	2701
<u>Platine 3 :</u>		Activée	Désactivée	Valeur d'usine
		3701	3700	3701
<u>Platine 4 :</u>		Activée	Désactivée	Valeur d'usine
		4701	4700	4701

1 Programmation simplifiée des badges.

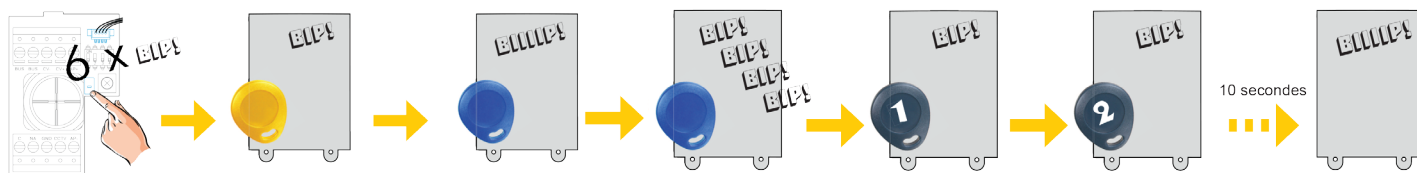

2 Utilisation simplifiée des badges

- un passage court devant le lecteur ouvre la gâche

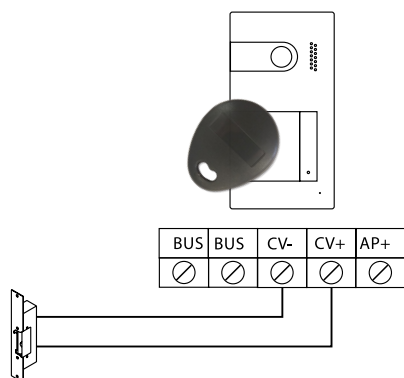

- un passage long (3-4 sec.) devant le lecteur ouvre le portail

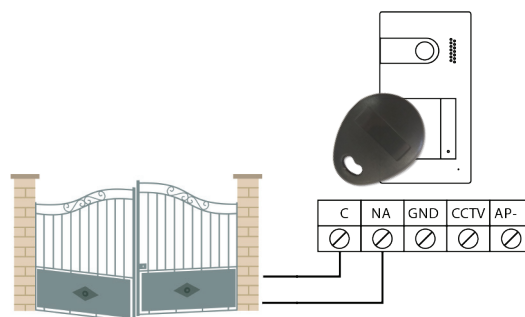

NETTOYAGE

Nettoyage du moniteur :

- Pour le nettoyage du moniteur, ne jamais utiliser de solvants ni de produits de nettoyage contenant des acides, du vinaigre ou abrasifs.
- Utiliser à chiffon doux et non pelucheux humecté (imbibé) d'eau.
- Passer le chiffon sur le moniteur, toujours dans la même direction, de haut en bas.
- Après avoir nettoyé le moniteur, le sécher soigneusement à l'aide d'un chiffon sec, doux et non pelucheux pour éliminer l'humidité.

Nettoyage de la plaque de rue :

- Pour le nettoyage de la platine, ne jamais utiliser de solvants ni de produits de nettoyage contenant des acides, du vinaigre ou abrasifs.
- Utiliser à chiffon doux et non pelucheux humecté (imbibé) d'eau.
- Passer le chiffon sur la platine, toujours dans la même direction, de haut en bas.
- Après avoir nettoyé la platine, la sécher soigneusement à l'aide d'un chiffon sec, doux et non pelucheux pour éliminer l'humidité.

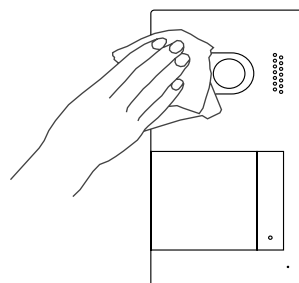
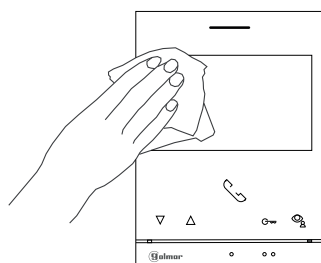

NOTES

A large rectangular area with a dotted grid pattern, intended for taking notes. The grid consists of small, evenly spaced dots forming a series of horizontal and vertical lines across the page.

NOTES

A large rectangular area with a dotted grid pattern, intended for taking notes. The grid consists of small, evenly spaced dots forming a series of horizontal and vertical lines across the page.

CONFORMITÉ

Ce produit est conforme aux réglementations européennes en vigueur en ce qui concerne les équipements radio 2014/53/ECC, la sécurité électrique 2014/35/ECC et la compatibilité électromagnétique 2014/30/ECC.

NOTA : Le bon fonctionnement de ce produit est soumis aux conditions suivantes :
(1) Ce produit ne provoque pas d'interférences nuisibles, et (2) et il doit accepter en réception toutes les interférences, incluant celles qui peuvent provoquer un fonctionnement indésirable.

DIRECTIVE EUROPEENNE 2012/19/UE du 4 juillet 2012 relatif aux déchets d'équipements électriques et électroniques (DEEE)

Ce symbole présent sur le produit ou sur son emballage indique que ce produit ne doit pas être considéré comme un déchet ménager.

Il est de votre responsabilité de vous débarrasser de vos équipements usagés en les remettant à un point de collecte spécialisé pour le recyclage des déchets des équipements électriques et électroniques (DEEE).

La collecte et le recyclage séparés de vos équipements usagés au moment de leur mise au rebut aidera à conserver les ressources naturelles et à assurer qu'elles sont recyclées d'une manière qui protège la santé humaine et l'environnement.

Pour plus d'informations sur les lieux de collecte où vous pouvez déposer vos équipements usagés pour le recyclage, veuillez contacter votre revendeur, votre service local d'élimination des ordures ménagères.



Sistemas de comunicación S.A.

info@evicom.fr
www.evicom.fr

EVICOM
33 Allée des Pêcheurs
Zone industrielle secteur A - B.P.135
06703 Saint-Laurent-du-Var



Golmar se reserva el derecho a cualquier modificación sin previo aviso.
Golmar se réserve le droit de toute modification sans préavis.
Golmar reserves the right to make any modifications without prior notice.