



Principales

Gamme de produit	Modicon M171/M172
Type de produit ou équipement	Contrôleur
Application spécifique du produit	HVAC et solution de pompage
Variante	Programmable
Total inputs/outputs	22
Nombre d'entrées logiques	6
Nombre de sorties TOR	1 pour collecteur ouvert 3 pour sorties relais SPST avec commun identique 2 pour sorties relais SPST avec commun indépendant
Courant de sortie logique	2 A pour relais
Nombre entrées analogiques	2 configurable 3 analog input NTC
Numéro de la sortie analogique	3 tension, plage: 0...10 V 2 MID/MIP, plage: 20 kHz, 12 V, 35 mA

Complémentaires

Nombre de ports	1 bus d'extension LAN
Nombre d'entrées/sorties	5 sortie analogique(s) 6 entrée numérique(s) 5 entrée analogique(s) 6 sortie numérique(s)
Logique d'entrée numérique	PNP ou NPN (positif/négatif)
Utilisation des contacts	Contacts sans tension
Type d'entrée analogique	Tension 0...5 V (quotientométrique) Tension 0...10 V CTN sonde de température -50 à 100 °C - résolution: 0,1 °C Courant 0...20 mA/4...20 mA Tension 0 à 1 V
Alimentation électrique du capteur	12 V CC à 85 mA 5 V CC à 20 mA
[Us] tension d'alimentation	24 V 12...24 V CA
Horodateur	Intégré horloge à -20...55 °C
Type d'affichage	4 unités d'affichage à 7 segments
Catégorie de surtension	II
Signalisation locale	6 LEDs (rouge) 5 LEDs (vert) Pour programmable 7 DEL (ambre)
Support de montage	Rail DIN
Largeur	70,2 mm
Hauteur	87 mm
Profondeur	61,6 mm
Poids du produit	0,19 kg

Environnement

Règlement Européen	2006/95/CE - directive basse tension 86/188/CEE - directive agents physiques (bruit)
Normes	EN/CEI 60730
Certifications du produit	cURus[RETURN]EAC[RETURN]CE[RETURN]CSA
Température de fonctionnement	-20...55 °C se conformer à UL 60730-1
Température ambiante de stockage	-40...85 °C
Humidité relative	10...90 % sans condensation
Degré de protection IP	IP20
Degré de pollution	2

Emballage

Type d'emballage 1	PCE
Nb produits dans l'emballage 1	1
Hauteur de l'emballage 1	13,0 cm
Largeur de l'emballage 1	9,1 cm
Longueur de l'emballage 1	18,5 cm
Poids de l'emballage 1	279,0 g
Type d'emballage 2	S02
Nb produits dans l'emballage 2	6
Hauteur de l'emballage 2	15,0 cm
Largeur de l'emballage 2	30,0 cm
Longueur de l'emballage 2	40,0 cm
Poids de l'emballage 2	1,896 kg

Durabilité de l'offre

Statut environnemental de l'offre	Produit Green Premium
Régulation REACH	Déclaration REACH
Directive RoHS UE	Conformité pro-active (Produit en dehors du scope légal RoHS UE) Déclaration RoHS UE
Sans mercure	Oui
Régulation RoHS Chine	Déclaration RoHS Pour La Chine
Information sur les exemptions RoHS	Oui
Profil environnemental	Profil Environnemental Du Produit
Profil de circularité	Informations De Fin De Vie
DEEE	Sur le marché de l'Union Européenne, le produit doit être mis au rebut selon un protocole spécifique de collecte des déchets et ne jamais être jeté dans une poubelle d'ordures ménagères.
Possibilités d'amélioration	Produit améliorable avec des modules digitaux et de nouveaux composants

Garantie contractuelle

Garantie	18 mois
----------	---------

Dimensions

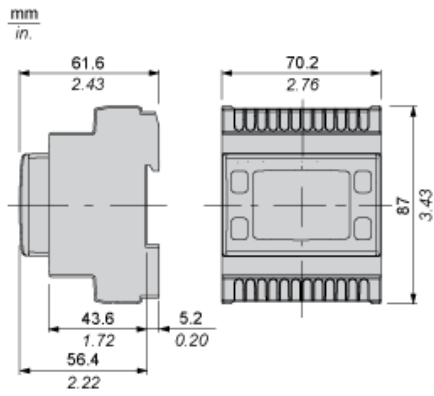

Montage et dégagement

Dégagement

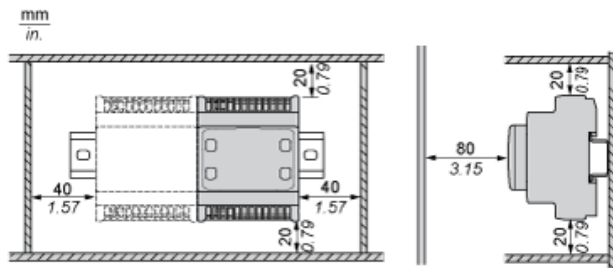

Positionnement incorrect

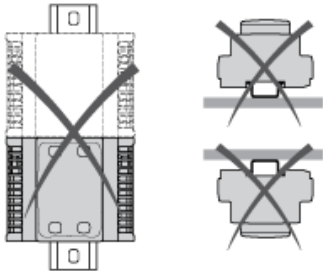

Alimentation

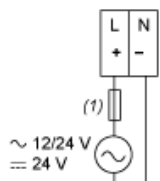

(1) Fusible de type T (contrôleur : 1,25 A, extension : 1 A)

Schéma de câblage

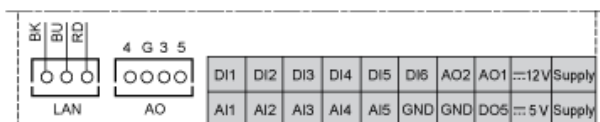
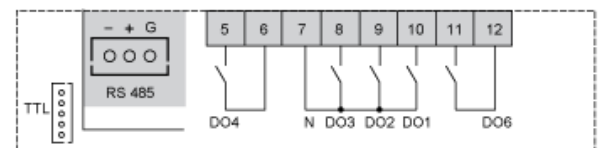
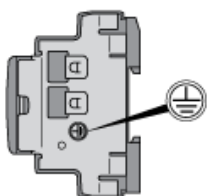

- N : Neutre
- GND Terre fonctionnelle
- BK : Noir
- BU : Bleu
- RD : Rouge
- AI : Entrée analogique
- AO : Sortie analogique
- DI : Entrée numérique
- DO : Sortie numérique