

La modularité au  
service de l'innovation...

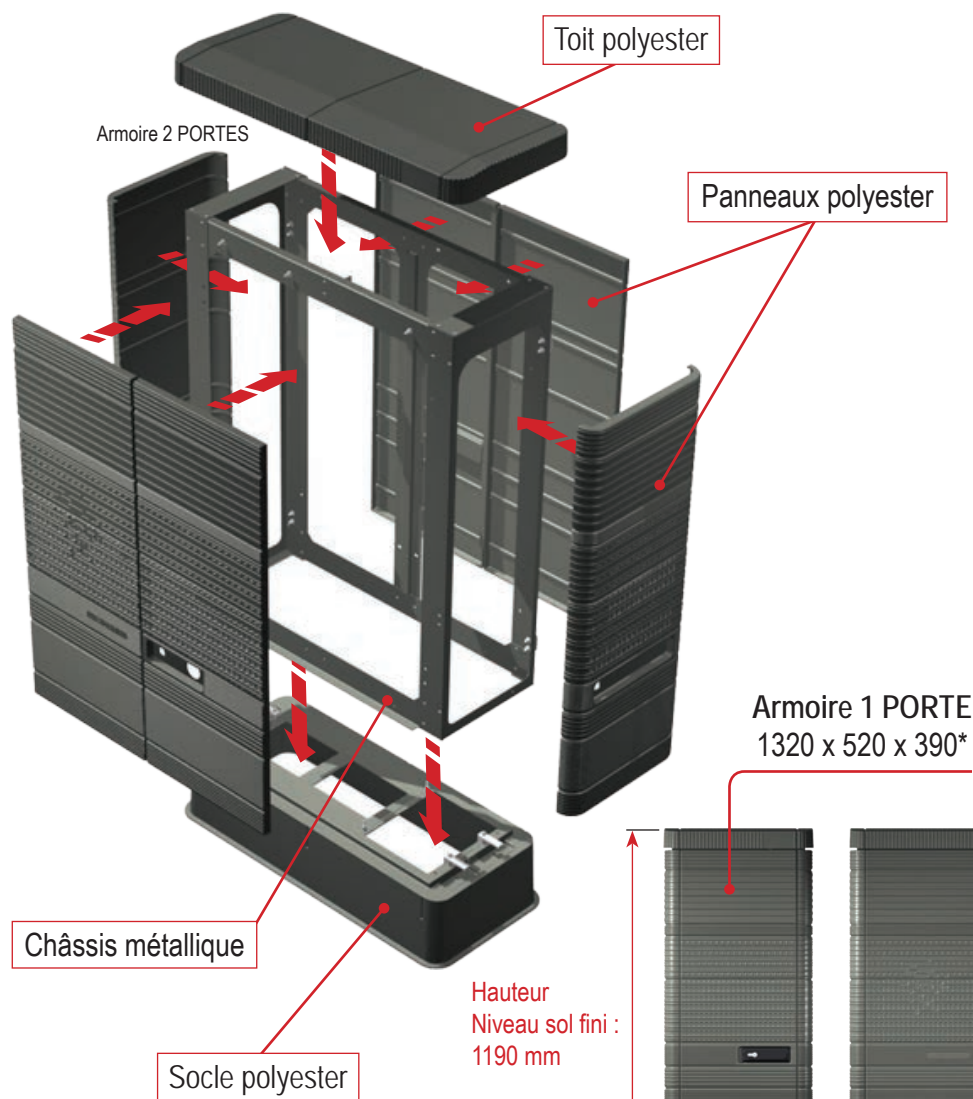

## La modularité au service de la COHÉRENCE d'une gamme...



Hauteur  
Niveau sol fini :  
1190 mm

- ▶ L'armoire est composée de **panneaux** en polyester renforcé en fibre de verre avec un gel-coat isophatique de couleur RAL 7010.
- ▶ Ces panneaux sont directement fixés sur un **châssis** métallique formant une enveloppe dissociable et interchangeable.
- ▶ Un **toit** polyester vient ensuite se fixer au-dessus du châssis.
- ▶ Enfin, cette enveloppe vient se loger sur un **socle** polyester et se fixe par simple bridage, complétant ainsi l'armoire.



Armoire 1 PORTE  
1320 x 520 x 390\*

Armoire 2 PORTES  
1320 x 920 x 390\*

Armoire 3 PORTES  
1320 x 1320 x 390\*

Armoire 4 PORTES  
1320 x 1725 x 390\*



\* Dimensions extérieures en mm : Hauteur x Largeur x Profondeur.



- ▶ Dans le cas de l'intégration d'un coffret Enedis, la pose de celui-ci et de son socle est totalement indépendante de la pose du matériel et de l'enveloppe.
- ▶ Si dégradation de l'enveloppe, le changement de celle-ci s'effectue rapidement sans toucher à l'équipement.
- ▶ En cas de panneaux détériorés, le remplacement s'effectue en atelier (puis réutilisation).

1



Armoire 2 PORTES

2



3



4



Ensemble : châssis armoire  
+ panneaux + toit

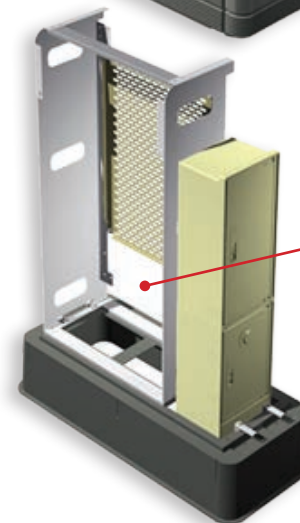

Ensemble :  
socle + châssis  
+ coffret Enedis

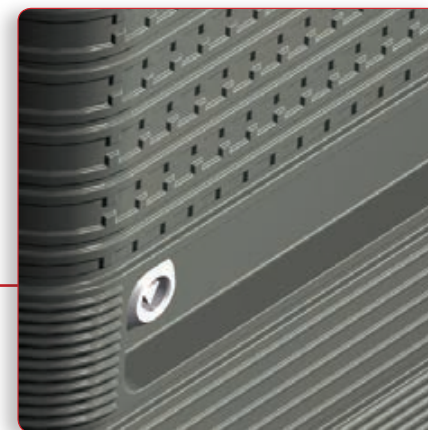
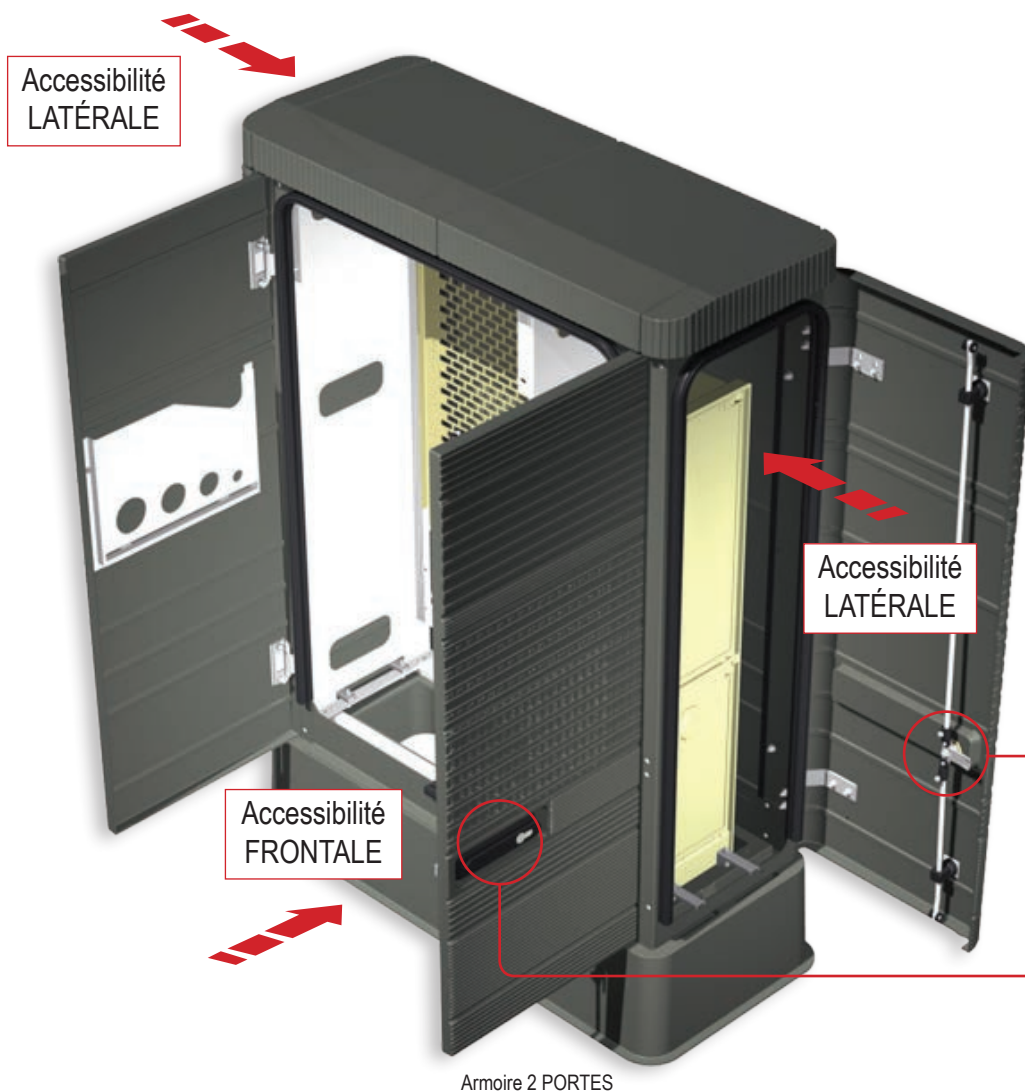

► Contrôle des accès :  
Serrure 3 points "triangle" sur porte latérale (accessibilité réservée à Enedis).  
Intégration au design de l'armoire et protection contre les dégradations.



► Contrôle des accès :  
Serrure 3 points avec poignée escamotable (type demi-cylindre Européen).  
Intégration au design de l'armoire et protection contre les dégradations.

La norme NF C 14-100 "Installations de branchement à basse tension" de février 2008 définit :

- ▶ Un CCPI (Coupe-Circuit Principal Individuel)
- ▶ Un compteur
- ▶ Un AGCP (Appareil Général de Commande et de Protection) adapté aux puissances (disjoncteurs)

Par ailleurs, Enedis précise que les matériels utilisables pour les nouveaux branchements en Eclairage Public sont uniquement ceux validés par Enedis, soit :

- ▶ Coffrets CCPI actuels (CIBE, S20...)
- ▶ Panneaux de contrôle (hors fonction CCPI) en matériaux synthétiques à double fond conformes à la spécification Enedis-CPT-M&S Spe-13006A pour les raccordements monophasés et triphasés (la platine type 2 des coffrets actuels est aussi utilisable pour la fonction "Panneau de comptage et de protection")

### 1 ▶ Solution MONOPHASÉ avec borne CIBE + panneau de contrôle sur châssis.

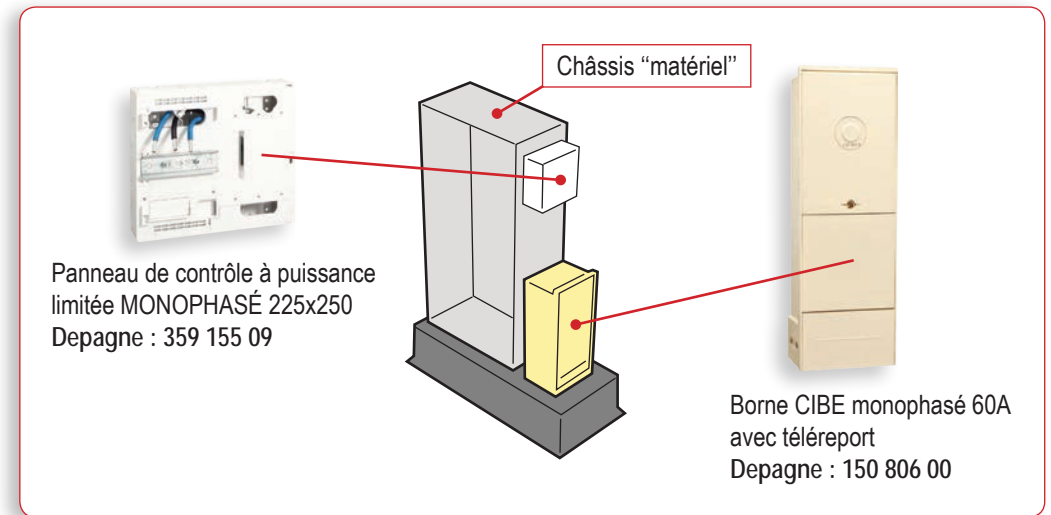

### 2 ▶ Solution TRIPHASÉ avec borne CIBE + panneau de contrôle sur châssis.

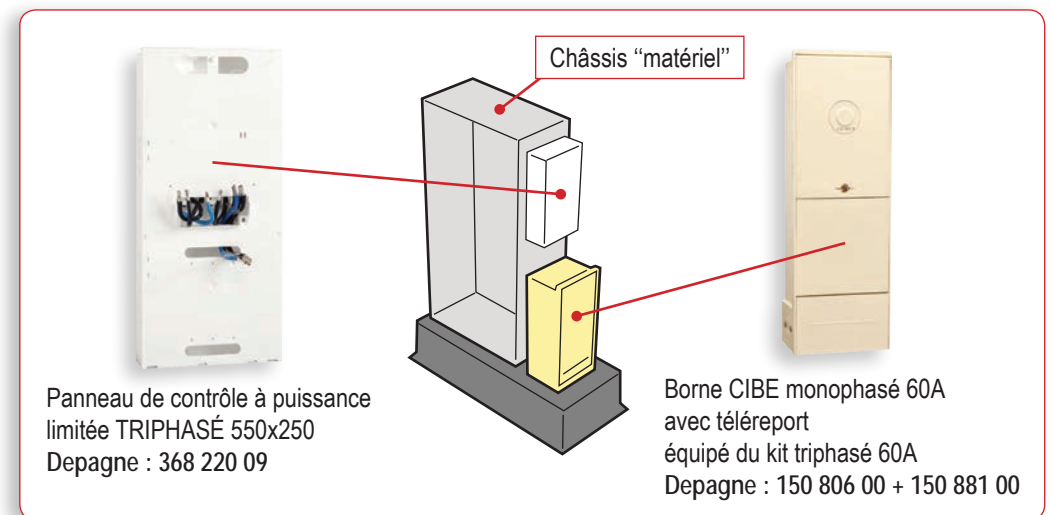



Le châssis "matériel" est indépendant :

- ▶ Offrant une protection du matériel lors de la maintenance et du dépotage.
- ▶ Il peut être désolidarisé de l'armoire et transportable seul.
- ▶ Adaptable à tous les matériels : grille perforée, 5 rails DIN et platine CTBX.
- ▶ Possibilité de monter un écran de protection IP2X sur les châssis 2 modules.



Châssis 1 module  
(1M)

1018 x 372 x 246\*

Châssis 2 modules  
Petit Modèle (2M PM)

1018 x 530 x 246\*

Châssis 2 modules  
Grand Modèle (2M GM)

1018 x 776 x 246\*

\* Dimensions utiles en mm : Hauteur x Largeur x Profondeur.



Grille perforée



5 Rails DIN



Platine CTBX



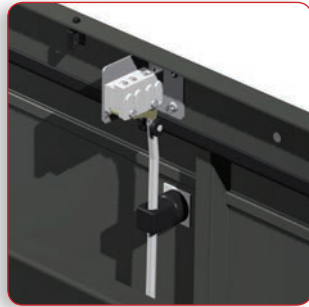

- ▶ Contact de porte :
  - Signal d'ouverture de la porte battante.

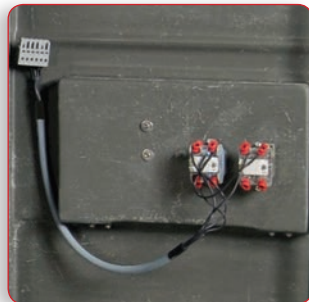

- ▶ Equipement du boîtier "agent" :
  - Bouton 3 positions : "Manu" - "Auto" - "Clignotant" (option).
  - Bouton poussoir commande feu (option).
  - Etiquette et faisceau (raccordement sur châssis armoire).

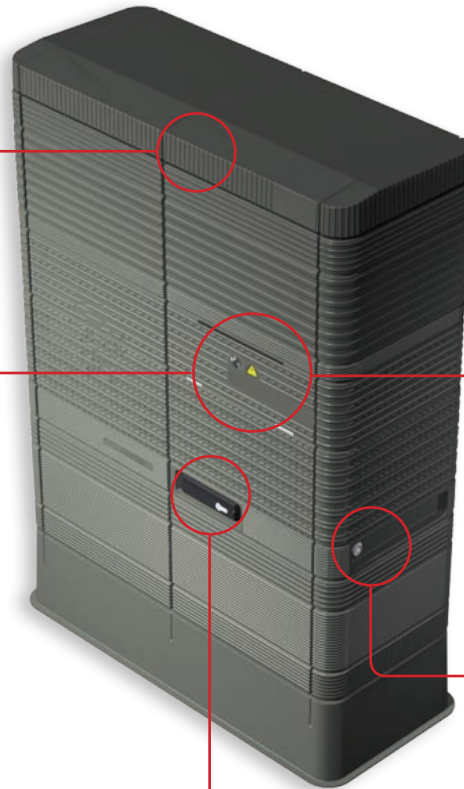

Armoire 2 PORTES



- ▶ Boîtier "agent" pour armoire de signalisation :
  - Serrure quart de tour (clé à définir).
  - Inscription personnalisée possible sur plaque.

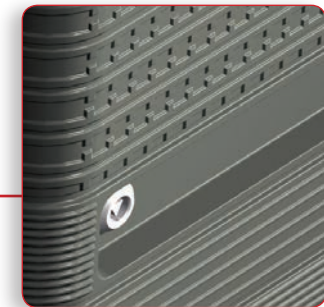

- ▶ Type de serrure :
  - Serrure 3 points avec poignée escamotable (type demi-cylindre Européen).
  - Serrure 3 points "triangle" sur porte latérale (accessibilité réservée à Enedis).

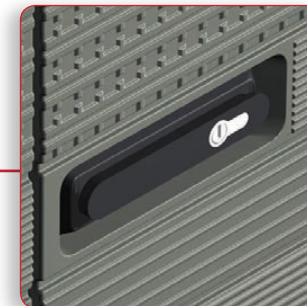



Ces modèles sont la propriété de la société DEPAGNE, toute reproduction est interdite.

- ▶ Travail du relief en façade de l'armoire.
- ▶ Intégration de l'armoire dans l'univers urbain.
- ▶ Fonction anti-affiches.



Ville de Lyon

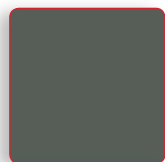

Coloris RAL 7010  
(Autre coloris sur demande à partir d'une certaine quantité).



Déstructuration du graphisme.



Armoire 2 PORTES

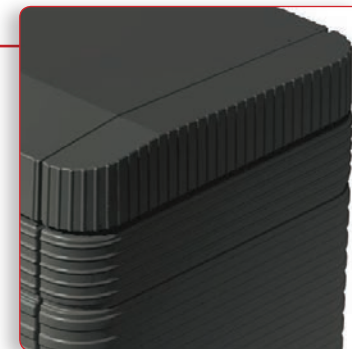

Continuité et adaptation du graphisme sur le toit.

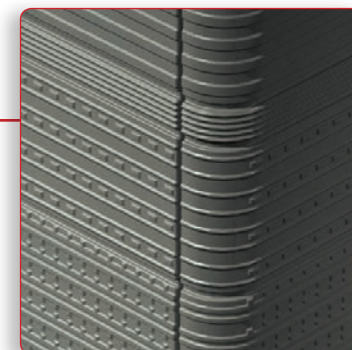

Continuité et adaptation du graphisme sur les faces latérales.

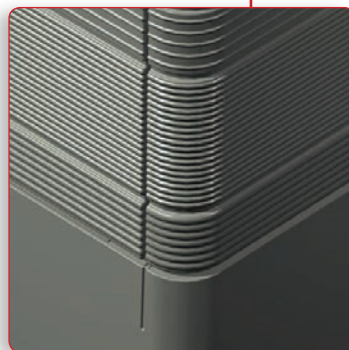

Repère pour la mise à niveau lors de l'installation (intégré au design).



Intégration des différentes serrures avec le design de l'armoire.



## SIGNALISATION TRICOLEURE

### Armoire standard :

AVEC boîtier "agent"  
(sauf armoire 1 PORTE)

AVEC porte latérale  
(accès Enedis)

AVEC contact(s) de porte



- ▶ Tableau général
- ▶ Commande (tableau 1/2 et 2/2)
- ▶ Index des références

Page 10  
Pages 11 et 12  
Page 16

## ÉCLAIRAGE EXTÉRIEUR

### Armoire standard :

SANS boîtier "agent"

SANS porte latérale

SANS contact de porte















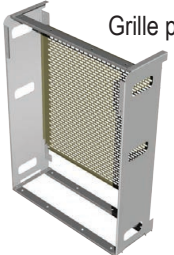



- ▶ Tableau général
- ▶ Commande (tableau 1/2 et 2/2)
- ▶ Index des références

Page 13  
Pages 14 et 15  
Page 17

▶ Index des références options et équipements

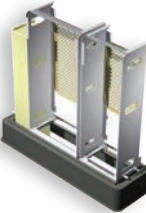
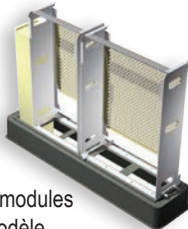
Page 18

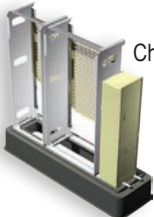
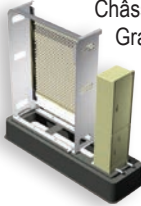
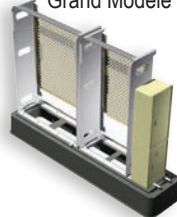
	Armoire 1 PORTE	Armoire 2 PORTES	Armoire 3 PORTES (1 + 2)	Armoire 3 PORTES (2 + 1)	Armoire 4 PORTES (2 + 2)	
Dimensions*	 1320 x 520 x 390*	 1320 x 920 x 390*	 1320 x 1320 x 390*	 1320 x 1320 x 390*	 1320 x 1725 x 390*	<b>Equipement des différents châssis</b>  Grille perforée <hr/>  5 Rails DIN <hr/>  Platine CTBX
Portes ouvertes						
Comptage Eneadis à gauche + châssis	Comptage en face avant Châssis 1 module 	 Châssis 2 modules Petit Modèle	Châssis 2 modules Grand Modèle 	Châssis 2 modules Petit Modèle + Châssis 1 module 	 Châssis 2 modules Petit Modèle + Châssis 2 modules Grand Modèle	
Comptage Eneadis à droite + châssis		 Châssis 2 modules Petit Modèle	Châssis 2 modules Petit Modèle + Châssis 1 module 	Châssis 2 modules Grand Modèle 	 Châssis 2 modules Petit Modèle + Châssis 2 modules Grand Modèle	





\* Dimensions extérieures en mm : Hauteur x Largeur x Profondeur. (Hauteur "Niveau sol fini" : 1190 mm)



### ► TABLEAU 1/2 : Armoire + Socle + Châssis \*

\* Si configuration différente sur un même type d'armoire (1 porte, 2 portes ...), remplir un tableau supplémentaire.

Sous la forme d'un tableau à cocher et à remplir :

	Armoire 1 PORTE	Armoire 2 PORTES	Armoire 3 PORTES (1 + 2)	Armoire 3 PORTES (2 + 1)	Armoire 4 PORTES (2 + 2)
<b>1</b> Armoire complète	 Armoire → <input type="checkbox"/> Nb. <input type="text"/> Socle → <input type="checkbox"/>	 Nb. <input type="text"/>	 Nb. <input type="text"/>	 Nb. <input type="text"/>	 Nb. <input type="text"/>
<b>2</b> Armoire (avec porte latérale Enedis, serrure triangle)	Sans porte latérale <input type="checkbox"/> 607 100 00GO	Gauche <input type="checkbox"/> 607 201 00GO Droite <input type="checkbox"/> 607 211 00GO	Gauche <input type="checkbox"/> 607 301 00GO ou Droite <input type="checkbox"/> 607 321 00GO	Droite <input type="checkbox"/> 607 311 00GO ou Gauche <input type="checkbox"/> 607 331 00GO	Gauche <input type="checkbox"/> 607 401 00GO Droite <input type="checkbox"/> 607 411 00GO
<b>3</b> Socle	<input type="checkbox"/> 607 801 00GO	<input type="checkbox"/> 607 802 00GO	<input type="checkbox"/> 607 803 00GO	<input type="checkbox"/> 607 823 00GO	<input type="checkbox"/> 607 803 00GO
<b>4</b> Châssis 1 module (Équipement au choix)	Grille perforée <input type="checkbox"/> 607 910 00 5 Rails DIN <input type="checkbox"/> 607 911 00 Platine CTBX <input type="checkbox"/> 607 912 00			Grille perforée <input type="checkbox"/> 607 910 00 5 Rails DIN <input type="checkbox"/> 607 911 00 Platine CTBX <input type="checkbox"/> 607 912 00	
<b>4</b> Châssis 2 modules Petit Modèle (Équipement au choix)		Grille perforée <input type="checkbox"/> 607 915 00 5 Rails DIN <input type="checkbox"/> 607 916 00 Platine CTBX <input type="checkbox"/> 607 917 00 Ecran IP2X <input type="checkbox"/> 607 942 00		Grille perforée <input type="checkbox"/> 607 915 00 5 Rails DIN <input type="checkbox"/> 607 916 00 Platine CTBX <input type="checkbox"/> 607 917 00 Ecran IP2X <input type="checkbox"/> 607 942 00	Grille perforée <input type="checkbox"/> 607 915 00 5 Rails DIN <input type="checkbox"/> 607 916 00 Platine CTBX <input type="checkbox"/> 607 917 00 Ecran IP2X <input type="checkbox"/> 607 942 00
<b>4</b> Châssis 2 modules Grand Modèle (Équipement au choix)				OU Grille perforée <input type="checkbox"/> 607 920 00 5 Rails DIN <input type="checkbox"/> 607 921 00 Platine CTBX <input type="checkbox"/> 607 922 00 Ecran IP2X <input type="checkbox"/> 607 944 00	ET Grille perforée <input type="checkbox"/> 607 920 00 5 Rails DIN <input type="checkbox"/> 607 921 00 Platine CTBX <input type="checkbox"/> 607 922 00 Ecran IP2X <input type="checkbox"/> 607 944 00



















### TABLEAU 2/2 : Options & Équipements \*

\* Si configuration différente sur un même type d'armoire (1 porte, 2 portes ...), remplir un tableau supplémentaire.

Sous la forme d'un tableau à cocher et à remplir :

	Armoire 1 PORTE	Armoire 2 PORTES	Armoire 3 PORTES (1 + 2)	Armoire 3 PORTES (2 + 1)	Armoire 4 PORTES (2 + 2)
<b>5</b> Porte latérale supplémentaire (serrure à clé avec poignée escamotable)				Non <input type="checkbox"/> Droite <input type="checkbox"/> 607 931 00 Gauche <input type="checkbox"/> 607 932 00	
<b>6</b> Inscription personnalisée (sur porte boîtier "agent")				Non <input type="checkbox"/> Oui <input type="checkbox"/> 607 935 00	
<b>7</b> Solution monophasé (Borne CIBE 60A avec téléreport et panneau de contrôle)			Borne CIBE monophasé 60A avec téléreport <input type="checkbox"/> 150 806 00 Panneau à puissance limitée MONOPHASÉ 225x250 <input type="checkbox"/> 359 155 09		
			OU		
<b>7</b> Solution triphasé (Borne CIBE 60A avec téléreport + kit triphasé et panneau de contrôle)			Borne CIBE monophasé 60A avec téléreport <input type="checkbox"/> 150 806 00 Kit triphasé 60A <input type="checkbox"/> 150 881 00 Panneau à puissance limitée TRIPHASÉ 550x250 <input type="checkbox"/> 368 220 09		

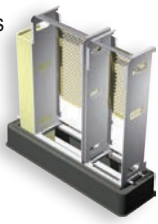
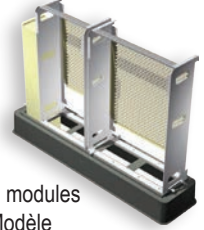

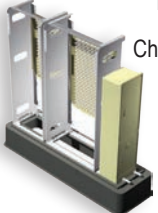
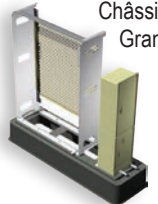
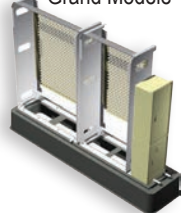
	Armoire 1 PORTE	Armoire 2 PORTES	Armoire 3 PORTES (1 + 2)	Armoire 3 PORTES (2 + 1)	Armoire 4 PORTES (2 + 2)	
Dimensions*	 1320 x 520 x 390*	 1320 x 920 x 390*	 1320 x 1320 x 390*	 1320 x 1320 x 390*	 1320 x 1725 x 390*	<b>Equipement des différents châssis</b>  Grille perforée <hr/>  5 Rails DIN <hr/>  Platine CTBX
Sans comptage, châssis uniquement	Châssis 1 module 	Châssis 2 modules Grand Modèle 	Châssis 2 modules Grand Modèle + Châssis 1 module 	Châssis 2 modules Grand Modèle + Châssis 1 module 	Châssis 2 modules Grand Modèle x2 	
Comptage Enedis à gauche + châssis	Comptage en face avant Châssis 1 module 	Châssis 2 modules Petit Modèle 	Châssis 2 modules Grand Modèle 	Châssis 2 modules Petit Modèle + Châssis 1 module 	Châssis 2 modules Petit Modèle + Châssis 2 modules Grand Modèle 	
Comptage Enedis à droite + châssis		Châssis 2 modules Petit Modèle 	Châssis 2 modules Petit Modèle + Châssis 1 module 	Châssis 2 modules Grand Modèle 	Châssis 2 modules Grand Modèle 	

\* Dimensions extérieures en mm : Hauteur x Largeur x Profondeur. (Hauteur "Niveau sol fini" : 1190 mm)

### TABLEAU 1/2 : Armoire + Socle + Châssis \*

\* Si configuration différente sur un même type d'armoire (1 porte, 2 portes ...), remplir un tableau supplémentaire.

Sous la forme d'un tableau à cocher et à remplir :

	Armoire 1 PORTE	Armoire 2 PORTES	Armoire 3 PORTES (1 + 2)	Armoire 3 PORTES (2 + 1)	Armoire 4 PORTES (2 + 2)	
<b>1</b> Armoire complète	Armoire →  Nb. <input type="text"/> Socle → 	 Nb. <input type="text"/>	 Nb. <input type="text"/>	 Nb. <input type="text"/>	 Nb. <input type="text"/>	
<b>2</b> Armoire (sans porte latérale)	<input type="text" value="607 100 00GO"/>	<input type="text" value="607 200 00GO"/>	<input type="text" value="607 300 00GO"/>	<input type="text" value="607 310 00GO"/>	<input type="text" value="607 400 00GO"/>	
<b>3</b> Socle (choix en fonction du comptage CIBE)	Sans CIBE <input type="checkbox"/> <input type="text" value="607 801 00GO"/> CIBE en face avant <input type="checkbox"/>	Sans CIBE <input type="checkbox"/> CIBE à gauche <input type="checkbox"/> <input type="text" value="607 802 00GO"/> CIBE à droite <input type="checkbox"/>	Sans CIBE <input type="checkbox"/> CIBE à gauche <input type="checkbox"/> <input type="text" value="607 803 00GO"/> CIBE à droite <input type="checkbox"/> <input type="text" value="607 823 00GO"/>	Sans CIBE <input type="checkbox"/> <input type="text" value="607 813 00GO"/> CIBE à droite <input type="checkbox"/> <input type="text" value="607 803 00GO"/> CIBE à gauche <input type="checkbox"/> <input type="text" value="607 823 00GO"/>	Sans CIBE <input type="checkbox"/> CIBE à gauche <input type="checkbox"/> <input type="text" value="607 804 00GO"/> CIBE à droite <input type="checkbox"/>	
<b>4</b> Châssis 1 module (Équipement au choix)	Grille perforée <input type="checkbox"/> <input type="text" value="607 910 00"/> 5 Rails DIN <input type="checkbox"/> <input type="text" value="607 911 00"/> Platine CTBX <input type="checkbox"/> <input type="text" value="607 912 00"/>			Grille perforée <input type="checkbox"/> <input type="text" value="607 910 00"/> 5 Rails DIN <input type="checkbox"/> <input type="text" value="607 911 00"/> Platine CTBX <input type="checkbox"/> <input type="text" value="607 912 00"/>		
<b>4</b> Châssis 2 modules Petit Modèle (Équipement au choix)			Grille perforée <input type="checkbox"/> <input type="text" value="607 915 00"/> 5 Rails DIN <input type="checkbox"/> <input type="text" value="607 916 00"/> Platine CTBX <input type="checkbox"/> <input type="text" value="607 917 00"/> Ecran IP2X <input type="checkbox"/> <input type="text" value="607 942 00"/>	Grille perforée <input type="checkbox"/> <input type="text" value="607 915 00"/> 5 Rails DIN <input type="checkbox"/> <input type="text" value="607 916 00"/> Platine CTBX <input type="checkbox"/> <input type="text" value="607 917 00"/> Ecran IP2X <input type="checkbox"/> <input type="text" value="607 942 00"/>	Grille perforée <input type="checkbox"/> <input type="text" value="607 915 00"/> 5 Rails DIN <input type="checkbox"/> <input type="text" value="607 916 00"/> Platine CTBX <input type="checkbox"/> <input type="text" value="607 917 00"/> Ecran IP2X <input type="checkbox"/> <input type="text" value="607 942 00"/>	
<b>4</b> Châssis 2 modules Grand Modèle (Équipement au choix)			Grille perforée <input type="checkbox"/> <input type="text" value="607 920 00"/> 5 Rails DIN <input type="checkbox"/> <input type="text" value="607 921 00"/> Platine CTBX <input type="checkbox"/> <input type="text" value="607 922 00"/> Ecran IP2X <input type="checkbox"/> <input type="text" value="607 944 00"/>	Grille perforée <input type="checkbox"/> <input type="text" value="607 920 00"/> 5 Rails DIN <input type="checkbox"/> <input type="text" value="607 921 00"/> Platine CTBX <input type="checkbox"/> <input type="text" value="607 922 00"/> Ecran IP2X <input type="checkbox"/> <input type="text" value="607 944 00"/>	Grille perforée <input type="checkbox"/> <input type="text" value="607 920 00"/> 5 Rails DIN <input type="checkbox"/> <input type="text" value="607 921 00"/> Platine CTBX <input type="checkbox"/> <input type="text" value="607 922 00"/> Ecran IP2X <input type="checkbox"/> <input type="text" value="607 944 00"/>	



### TABLEAU 2/2 : Options & Équipements \*

\* Si configuration différente sur un même type d'armoire (1 porte, 2 portes ...), remplir un tableau supplémentaire.

Sous la forme d'un tableau à cocher et à remplir :

	Armoire 1 PORTE	Armoire 2 PORTES	Armoire 3 PORTES (1 + 2)	Armoire 3 PORTES (2 + 1)	Armoire 4 PORTES (2 + 2)
<b>5</b> Contact de porte (1 par porte battante)			Non <input type="checkbox"/>	Oui <input type="checkbox"/>	607 936 00
<b>6</b> Porte latérale supplémentaire (serrure à clé avec poignée escamotable)			Non <input type="checkbox"/>	Droite <input type="checkbox"/>	607 931 00
				Gauche <input type="checkbox"/>	607 932 00
<b>Si comptage CIBE</b>					
<b>7</b> Porte latérale, accès Enedis (serrure triangle)			Droite <input type="checkbox"/>	Gauche <input type="checkbox"/>	607 933 00 607 934 00
<b>8</b> Solution monophasé (Borne CIBE 60A avec téléreport et panneau de contrôle)			Borne CIBE monophasé 60A avec téléreport <input type="checkbox"/>	Panneau à puissance limitée MONOPHASÉ 225x250 <input type="checkbox"/>	150 806 00 359 155 09
			OU		
<b>8</b> Solution triphasé (Borne CIBE 60A avec téléreport + kit triphasé et panneau de contrôle)			Borne CIBE monophasé 60A avec téléreport <input type="checkbox"/>	Kit triphasé 60A <input type="checkbox"/>	150 806 00 150 881 00
			Panneau à puissance limitée TRIPHASÉ 550x250 <input type="checkbox"/>		368 220 09

## Armoires

4 faces anti-affiches	HxLxP*	Porte latérale accès Enedis	Depagne
<b>1 PORTE</b>	1120x520x390	Sans	607 100 00GO
<b>2 PORTES</b>	1120x920x390	Gauche	607 201 00GO
		Gauche + porte supplémentaire droite	607 201 01GO
		Droite	607 211 00GO
<b>3 PORTES (1+2)</b>	1120x1320x390	Gauche	607 301 00GO
		Gauche + porte supplémentaire droite	607 301 01GO
		Droite	607 321 00GO
<b>3 PORTES (2+1)</b>	1120x1320x390	Droite	607 311 00GO
		Gauche	607 331 00GO
<b>4 PORTES (2+2)</b>	1120x1725x390	Gauche	607 401 00GO
		Droite	607 411 00GO

\* Dimensions extérieures en mm : Hauteur x Largeur x Profondeur.

\*\* 1M : 1 Module

2M PM : 2 Modules Petit Modèle

2M GM : 2 Modules Grand Modèle

## Socles

	HxLxP*	Emplacement du châssis** et CIBE (en options)	Depagne
<b>1 PORTE</b>	200x555x425	CIBE en face avant + 1 châssis 1M	607 801 00GO
<b>2 PORTES</b>	200x960x425	CIBE à gauche + 1 châssis 2M PM	607 802 00GO
		CIBE à droite + 1 châssis 2M PM	607 802 00GO
		CIBE à gauche + 1 châssis 2M GM	607 803 00GO
<b>3 PORTES</b>	200x1360x425	CIBE à droite + 1 châssis 1M + 1 châssis 2M PM	607 823 00GO
		CIBE à droite + 1 châssis 2M GM	607 803 00GO
<b>4 PORTES</b>	200x1765x425	CIBE à gauche + 1 châssis 1M + 1 châssis 2M PM	607 823 00GO
		CIBE à gauche + 1 châssis 2M PM + 1 châssis 2M GM	607 804 00GO
		CIBE à droite + 1 châssis 2M PM + 1 châssis 2M GM	607 804 00GO

## Armoires

4 faces anti-affiches	HxLxP*	Depagne
1 PORTE	1120x520x390	607 100 00GO
2 PORTES	1120x920x390	607 200 00GO
3 PORTES (1+2)	1120x1320x390	607 300 00GO
3 PORTES (2+1)	1120x1320x390	607 310 00GO
4 PORTES (2+2)	1120x1725x390	607 400 00GO

## Socles

	HxLxP*	Emplacement du châssis** et CIBE (en options)	Depagne
1 PORTE	200x555x425	1 châssis 1M	607 801 00GO
		CIBE en face avant + 1 châssis 1M	607 801 00GO
2 PORTES	200x960x425	1 châssis 2M GM	607 802 00GO
		CIBE à gauche + 1 châssis 2M PM	607 802 00GO
		CIBE à droite + 1 châssis 2M PM	607 802 00GO
3 PORTES	200x1360x425	1 châssis 1M + 1 châssis 2M GM	607 813 00GO
		CIBE à gauche + 1 châssis 2M GM	607 803 00GO
		CIBE à droite + 1 châssis 1M + 1 châssis 2M PM	607 823 00GO
3 PORTES	200x1360x425	1 châssis 2M GM + 1 châssis 1M	607 813 00GO
		CIBE à droite + 1 châssis 2M GM	607 803 00GO
		CIBE à gauche + 1 châssis 2M PM + 1 châssis 1M	607 823 00GO
4 PORTES	200x1765x425	2 châssis 2M GM	607 804 00GO
		CIBE à gauche + 1 châssis 2M PM + 1 châssis 2M GM	607 804 00GO
		CIBE à droite + 1 châssis 2M GM + 1 châssis 2M PM	607 804 00GO

## Option

Porte latérale accès Enedis	Depagne
Gauche	607 934 00
Droite	607 933 00
Gauche	607 934 00
Droite	607 933 00
Droite	607 933 00
Gauche	607 934 00
Gauche	607 934 00
Droite	607 933 00

Armoires équipées	HxLxP*	Depagne
2 PORTES + socle	1320x920x425	607 240 00
3 PORTES (1+2) + socle	1320x1320x425	607 340 00

Equipée porte latérale accès Enedis à gauche + CIBE triphasé 60A

\* Dimensions extérieures en mm : Hauteur x Largeur x Profondeur

\*\* 1M : 1 Module

2M PM : 2 Modules Petit Modèle

2M GM : 2 Modules Grand Modèle



## Options

Châssis	Équipement	Depagne
Châssis 1 module (1M)	Grille perforée	607 910 00
	5 rails DIN	607 911 00
	Platine CTBX	607 912 00
Châssis 2 modules Petit Modèle (2M PM)	Grille perforée	607 915 00
	5 rails DIN	607 916 00
	Platine CTBX	607 917 00
	Ecran IP 2X	607 942 00
Châssis 2 modules Grand Modèle (2M GM)	Grille perforée	607 920 00
	5 rails DIN	607 921 00
	Platine CTBX	607 922 00
	Ecran IP 2X	607 944 00
Autres		Depagne
Porte latérale supplémentaire (poignée escamotable)	Droite	607 931 00
	Gauche	607 932 00
Porte latérale, accès Enedis (serrure triangle)	Droite	607 933 00
	Gauche	607 934 00
Kit inscription personnalisée sur plaque		607 935 00
Kit 1 contact de porte		607 936 00

## Équipements

		Enedis	Depagne
Solution monophasé	Borne CIBE monophasé 60A avec téléreport	69 80 806	150 806 00
	Panneau de contrôle à puissance limitée MONOPHASÉ 225x250	69 81 155	359 155 09
Solution triphase	Borne CIBE monophasé 60A avec téléreport	69 80 806	150 806 00
	Kit triphasé 60A	69 80 881	150 881 00
	Panneau de contrôle à puissance limitée TRIPHASÉ 550x250	69 81 220	368 220 09