

**AIR CONDITIONER
CEILING TYPE**

**OPERATING MANUAL
BEDIENUNGSANLEITUNG
MODE D'EMPLOI
MANUAL DE FUNCIONAMIENTO
MANUALE DI ISTRUZIONI
ΕΓΧΕΙΡΙΔΙΟ ΛΕΙΤΟΥΡΓΙΑΣ
MANUAL DE FUNCIONAMENTO
РУКОВОДСТВО ПО ЭКСПЛУАТАЦИИ
KULLANIM KILAVUZU
使用説明書**

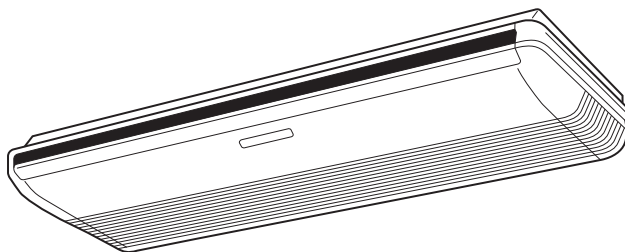

**KEEP THIS MANUAL FOR FUTURE REFERENCE
BEWAHREN SIE DIESES HANDBUCH ZUM SPÄTEREN NACHSCHLAGEN AUF
CONSERVEZ CE MANUEL POUR RÉFÉRENCE ULTÉRIEURE
CONSERVE ESTE MANUAL PARA FUTURA REFERENCIA
CONSERVARE IL PRESENTE MANUALE PER FUTURE CONSULTAZIONI
ΦΥΛΑΞΤΕ ΤΟ ΕΓΧΕΙΡΙΔΙΟ ΓΙΑ ΜΕΛΛΟΝΤΙΚΗ ΑΝΑΦΟΡΑ
GUARDE ESTE MANUAL PARA REFERÊNCIA FUTURA
ХРАНИТЕ РУКОВОДСТВО ДЛЯ СПРАВОК В БУДУЩЕМ
BU KILAVUZU İLERİDE BAŞVURMAK ÜZERE SAKLAYIN
請保存本說明書以供日後參考**

[Original instructions]



PART No. 9374379736-03

English

Deutsch

Français

Español

Italiano

Ελληνικά

Português

Русский

Türkçe



中國語

CONTENUS

| | | | |
|---------------------------------------|---|--|----|
| PRÉCAUTIONS DE SÉCURITÉ | 1 | RÉGLAGE DE LA DIRECTION DU FLUX D'AIR ... | 10 |
| FONCTIONNALITÉS ET FONCTIONS | 2 | FONCTIONNEMENT OSCILLATION | 11 |
| NOMENCLATURE DES COMPOSANTS | 3 | FONCTIONNEMENT ÉCONOMIQUE | 11 |
| PRÉPARATION | 5 | FONCTIONNEMENT EN MODE CHAUFFAGE 10 °C ... | 12 |
| FONCTIONNEMENT | 6 | RÉGLAGE DU CODE PERSONNALISÉ DE LA | |
| FONCTIONNEMENT PAR MINUTERIE | 8 | TÉLÉCOMMANDE | 12 |
| FONCTIONNEMENT PAR MINUTERIE DE | | NETTOYAGE ET ENTRETIEN | 13 |
| MISE EN VEILLE | 9 | DÉPANNAGE | 14 |
| FONCTIONNEMENT MANUEL AUTOMATIQUE ... | 9 | CONSEILS DE FONCTIONNEMENT | 15 |

PRÉCAUTIONS DE SÉCURITÉ

- Pour éviter tout risque de blessure corporelle ou de dégâts matériels, lisez attentivement cette partie avant d'utiliser ce produit, et assurez-vous de vous conformer aux précautions de sécurité suivantes.
- L'utilisation incorrecte due au non-respect des instructions risque d'entraîner des blessures ou dommages classifiés comme suit :

| | |
|---|---|
|  AVERTISSEMENT | Ce symbole signale toute procédure qui, si elle est exécutée de manière incorrecte, peut provoquer de graves blessures, voire la mort de l'utilisateur ou du technicien de maintenance. |
|  ATTENTION | Ce symbole signale toute procédure qui, si elle est exécutée de manière incorrecte, peut éventuellement provoquer des blessures corporelles à l'utilisateur et/ou des dégâts matériels. |

AVERTISSEMENT

- Ce produit ne contient aucune pièce dont l'entretien est à charge de l'utilisateur. Demandez-toujours au personnel de service agréé pour les réparations, l'installation et le déplacement de ce produit.
Une installation ou manipulation incorrecte risque de provoquer une fuite, un choc électrique ou un incendie.
- En cas de dysfonctionnement (odeur de brûlé), arrêtez immédiatement le climatiseur, mettez le coupe-circuit hors tension pour couper l'alimentation ou débranchez la prise d'alimentation. Faites ensuite appel au personnel de service agréé.
- Veillez à ne pas endommager le câble d'alimentation. S'il est endommagé, il doit être remplacé par le personnel de service agréé.
- En cas de fuite du fluide frigorigène, éloignez-le de toute source de flammes ou de produits inflammables et contactez le personnel de service agréé.
- En cas d'orage ou d'un quelconque signe annonçant la foudre, éteindre le climatiseur à l'aide de la télécommande, et évitez de toucher le produit ou la source d'alimentation pour prévenir tous risques électriques.
- Cet appareil ne doit pas être utilisé par des personnes (y compris des enfants) dont les capacités physiques, sensorielles ou mentales sont réduites, ou sans expérience et connaissances spécifiques, sauf sous la surveillance ou les instructions d'utilisation de l'appareil d'une personne responsable de leur sécurité. Les enfants doivent être surveillés afin d'éviter qu'ils ne jouent avec l'appareil.
- Ne mettez pas ce produit hors ou sous tension en branchant ou débranchant la prise d'alimentation ni en coupant ou allumant le disjoncteur.
- N'utilisez pas de gaz inflammables à proximité de ce produit.
- Ne vous exposez pas directement au flux d'air froid pendant trop longtemps.
- N'insérez pas les doigts ni d'autres objets dans l'orifice de sortie, le panneau ouvrant ou la grille d'admission.
- Ne faites pas fonctionner le climatiseur avec les mains mouillées.

ATTENTION

- Ventilez de temps à autre pendant l'utilisation.
- Utilisez toujours ce produit avec les filtres à air installés.
- Vérifiez qu'aucun équipement électronique ne se trouve à moins de 1 m (40 po) des unités intérieure ou extérieure.
- Débranchez toutes les sources d'alimentation lorsque le produit est inutilisé pendant une longue période.
- Après une longue période d'utilisation, assurez-vous de vérifier le support de l'unité intérieure, afin d'éviter la chute du produit.
- La direction du flux d'air et la température ambiante doivent être choisis avec précaution lorsque vous utilisez le climatiseur dans une pièce où se trouvent des enfants, des personnes âgées ou malades.
- N'orientez pas le flux d'air vers des feux ouverts ou des appareils de chauffage.
- N'obstruez et ne couvrez ni la grille d'admission ni l'orifice de sortie.
- N'exercez pas de forte pression sur les ailettes du radiateur.
- Ne grimpez pas sur le climatiseur, ne placez pas d'objets dessus et n'y suspendez pas d'objets.
- Ne placez aucun autre appareil électrique ou domestique en dessous de ce produit.
Des écoulements de condensation peuvent les rendre humides et causer des dommages ou des dysfonctionnements de vos appareils.
- N'exposez pas ce produit directement à l'eau.
- N'utilisez pas l'appareil pour conserver des aliments, des plantes, des animaux, des outils de précision, des œuvres d'art ni d'autres objets. Cela pourrait détériorer la qualité de ces éléments.
- N'exposez pas d'animaux ni de plantes au flux d'air direct.
- Ne buvez pas l'eau de vidange du climatiseur.
- Ne tirez pas sur le câble d'alimentation.
- Ne touchez pas aux ailettes en aluminium de l'échangeur thermique intégré à ce produit afin d'éviter toute blessure lors de l'entretien de l'appareil.

FONCTIONNALITÉS ET FONCTIONS

■ Fonction d'économie d'énergie et de confort

INVERSEUR

Lors de la mise en fonctionnement, une grande quantité de courant est nécessaire pour amener rapidement la température de la pièce à la température souhaitée. Ensuite, l'appareil commute automatiquement sur un réglage à faible consommation électrique pour un fonctionnement économique et confortable.

FONCTIONNEMENT ÉCONOMIQUE

Lorsque le mode de fonctionnement Économique est activé, la température ambiante est légèrement supérieure à la température définie en mode de Refroidissement et inférieure à la température définie en mode Chauffage. Le fonctionnement Économique permet donc d'économiser plus d'énergie que le mode de fonctionnement normal.

FLUX D'AIR OMNI DIRECTIONNEL (FONCTIONNEMENT OSCILLATION)

Une commande en 3 dimensions du balayage de la direction de l'air est possible grâce à la double utilisation du fonctionnement Oscillation Haut/bas et du fonctionnement Oscillation Gauche/droite. Comme les volets de direction du flux d'air haut/bas fonctionnent automatiquement selon le mode de fonctionnement de l'appareil, il est possible de régler la direction de l'air en selon le mode de fonctionnement .

FONCTIONNEMENT SUPER SILENCIEUX

Lorsque la touche « FAN » est utilisée pour sélectionner [QUIET] (silencieux), l'unité intérieure passe en fonctionnement Super Silencieux ; le passage de l'air dans l'unité intérieure est réduit pour fournir un fonctionnement plus silencieux.

CHANGEMENT AUTOMATIQUE

Le mode de fonctionnement (Refroidissement, Déshumidification, Chauffage) commute automatiquement afin de maintenir la température réglée, et celle-ci est maintenue constante à tout moment.

FONCTIONNEMENT CHAUFFAGE 10 °C

Il est possible de maintenir la température ambiante à 10°C de manière à éviter une chute de température trop importante.

■ Fonction pratique

MINUTERIE PAR PROGRAMMATION

La Minuterie par Programmation vous permet de regrouper en une seule séquence les fonctionnements par Minuterie Marche et Minuterie Arrêt. Cette séquence peut concerner 1 passage de la Minuterie Arrêt à la Minuterie Marche, ou de la Minuterie Marche à la Minuterie Arrêt, sur une période de 24 heures.

MINUTERIE DE MISE EN VEILLE

Lorsque la touche « SLEEP » est définie en mode Chauffage, le réglage de la température du climatiseur diminue progressivement pendant la période de fonctionnement ; en mode Refroidissement ou Déshumidification, le réglage de la température augmente progressivement pendant la période de fonctionnement. Une fois le temps défini atteint, l'appareil s'éteint automatiquement.

■ Fonction de nettoyage

FILTRE À AIR AMOVIBLE

Le filtre à air de l'unité intérieure peut être retiré pour faciliter le nettoyage et l'entretien.

Ce produit contient des gaz à effet de serre fluorés.

FONCTIONNALITÉS ET FONCTIONS

■ Télécommande

TÉLÉCOMMANDE SANS FIL

La télécommande sans fil permet de commander facilement le fonctionnement du climatiseur.

TÉLÉCOMMANDE FILAIRE (EN OPTION)

Vous pouvez utiliser la télécommande filaire en option. Lorsque vous utilisez une télécommande filaire, les points suivants sont différents de l'utilisation d'une télécommande sans fil.

[Fonctions supplémentaires pour les télécommandes filaires]

- Minuterie Hebdomadaire
- Minuterie de Rétablissement de la Température

Et vous pouvez utiliser simultanément une télécommande filaire et une télécommande sans fil. (Mais les fonctions sont limitées)

Lorsque vous utilisez les fonctions limitées sur la télécommande, un bip est émis ; le voyant indicateur Fonctionnement, le voyant indicateur Minuterie et le voyant indicateur Économie de l'unité intérieure clignotent.

[Fonctions restreintes pour les télécommandes sans fil]

- Minuterie de Mise en Veille
- Minuterie (Minuterie Marche, Minuterie Arrêt et Minuterie par Programmation)
- Fonctionnement Chauffage 10 °C

NOMENCLATURE DES COMPOSANTS

Unité intérieure

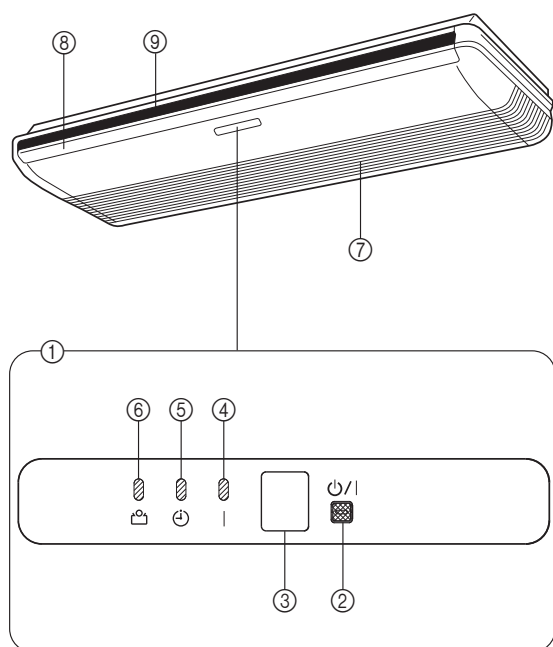

① Panneau de contrôle

② Manuel Automatique touche

- Si vous maintenez la touche Manuel Automatique enfoncée pendant plus de 10 secondes, le fonctionnement en Refroidissement Forcé se déclenche.
- Le fonctionnement en Refroidissement Forcé est utilisé au moment de l'installation. Pour le personnel de service agréé uniquement.
- Si le fonctionnement en Refroidissement Forcé se déclenche par hasard, appuyez sur la touche « START/STOP » pour l'arrêter.
- Appuyez sur la touche pour réinitialiser l'indicateur du filtre.

③ Récepteur du signal de télécommande

④ Voyant indicateur Fonctionnement (vert)

⑤ Voyant indicateur Minuterie (orange)

- Le voyant indicateur Minuterie s'allume lorsque la minuterie est réglée à partir de la télécommande sans fil.
- Si le voyant indicateur Minuterie clignote lorsque la minuterie fonctionne, cela indique une panne du réglage de la minuterie (voir page 16 « Redémarrage automatique ».)

⑥ Voyant indicateur Économie (vert)

- Le voyant indicateur Économie s'allume dans les fonctionnements suivants :
 - Fonctionnement Économique
 - Fonctionnement Chauffage 10 °C (contrôlé par télécommande sans fil)

⑦ Grille d'admission

⑧ Volets de direction du flux d'air haut/bas

⑨ Volets de direction du flux d'air gauche/droite (derrière volets de direction du flux d'air haut/bas)

NOMENCLATURE DES COMPOSANTS

Télécommande

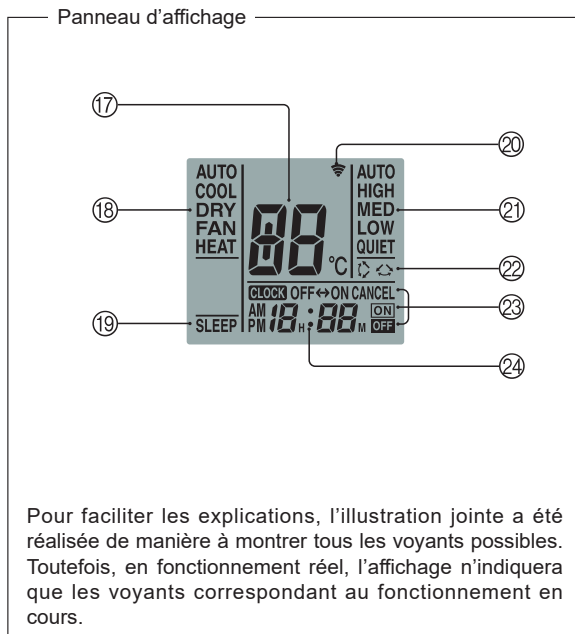
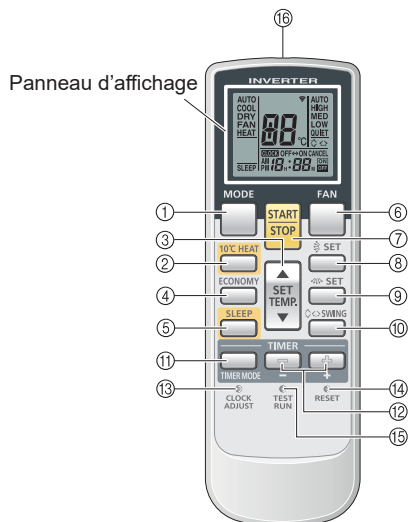

- ① Touche « **MODE** »
- ② Touche « **10 °C HEAT** »
- ③ Touche « **SET TEMP.** » (▲ / ▼)
- ④ Touche « **ECONOMY** »
- ⑤ Touche « **SLEEP** »
- ⑥ Touche « **FAN** »
- ⑦ Touche « **START/STOP** »
- ⑧ Touche « **SET** » (Vertical)
- ⑨ Touche « **SET** » (Horizontal)
- ⑩ Touche « **SWING** »
- ⑪ Touche « **TIMER MODE** »
- ⑫ Touche Réglage de « **TIMER** » (+ / -)
- ⑬ Touche « **CLOCK ADJUST** »
- ⑭ Touche « **RESET** »
- ⑮ Touche « **TEST RUN** »

- Cette touche est utilisée lors de l'installation du climatiseur et ne sera pas utilisée en temps normal car le thermostat du climatiseur pourrait alors fonctionner de façon incorrecte.
- Si cette touche est actionnée en fonctionnement normal, l'unité intérieure passera en mode de Test ; le voyant indicateur Fonctionnement de l'unité intérieure et le voyant indicateur Minuterie commenceront alors à clignoter de façon simultanée.
- Pour arrêter le mode de Test, appuyez sur la touche « **START/STOP** » pour arrêter le climatiseur.

- ⑮ Émetteur de signaux
- ⑰ Indicateur réglage température
- ⑱ Indicateur mode fonctionnement
- ⑲ Indicateur [SLEEP] (veille)
- ⑳ Indicateur émetteur
- ㉑ Indicateur vitesse ventilateur
- ㉒ Indicateur oscillation
- ㉓ Indicateur mode minuterie
- ㉔ Indicateur de l'horloge

Certaines unités intérieures peuvent ne pas être équipées des fonctions correspondant à toutes les touches de cette télécommande. L'unité intérieure émet un bip et le voyant indicateur Fonctionnement, le voyant indicateur Minuterie et le voyant indicateur Économie clignotent lorsqu'une touche de la télécommande est enfoncée si la fonction n'est pas disponible.

PRÉPARATION

Mettre sous tension

1 Allumez le disjoncteur.

Mise en place des piles (AAA/R03/LR03 × 2)

1 Appuyez sur le couvercle du compartiment des piles à l'arrière et faites-le coulisser pour l'ouvrir.

Glissez le couvercle en appuyant sur la marche .

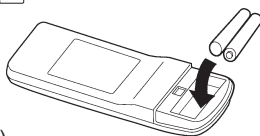

2 Insérez les piles.

Veillez à respecter les polarités des piles (⊕/⊖).

3 Fermez le couvercle du compartiment des piles.

Réglage de l'heure

1 Appuyez sur la touche « CLOCK ADJUST ».

Utilisez la pointe d'un stylo ou un autre petit objet pour appuyer sur la touche.

2 Utilisez les touches Réglage de « TIMER » (⊕ / ⊖) pour régler l'horloge à l'heure actuelle.

Touche ⊕ : Appuyez pour avancer l'heure.

Touche ⊖ : Appuyez pour reculer l'heure.

(À chaque pression sur les touches, l'heure avance/recule par incréments de 1 minute. Pour changer l'heure rapidement par incréments de 10 minutes, maintenez les touches enfoncées.)

3 Appuyez à nouveau sur la touche « CLOCK ADJUST ».

Le réglage de l'heure est ainsi terminé et l'horloge démarre.

⚠ AVERTISSEMENT

- Veillez à ce que les jeunes enfants n'avalent pas accidentellement les piles.

⚠ ATTENTION

- Pour éviter tout dysfonctionnement ou dommage de la télécommande :
 - Placez la télécommande à l'abri des rayons directs du soleil ou d'une chaleur excessive.
 - Retirez les piles si l'appareil n'est pas utilisé pendant une longue période.
 - Retirez immédiatement les piles déchargées et jetez-les conformément aux lois locales et aux règlements de votre région.
- En cas de contact avec la peau, les yeux ou la bouche du liquide s'écoulant des piles, rincez abondamment à l'eau et consultez votre médecin.
- Des obstacles tels qu'un rideau ou une paroi entre la télécommande et l'unité intérieure peuvent affecter la transmission du signal.
- Ne donnez pas de chocs violents à la télécommande.
- Ne versez pas d'eau sur la télécommande.
- N'essayez pas de recharger des piles sèches.
- N'utilisez pas de piles sèches qui ont été rechargées.

Utilisez exclusivement le type de piles spécifié.

Ne mélangez pas différents types de piles ou des neuves avec des anciennes.

En cas d'utilisation normale, les piles ont une durée de vie d'environ 1 an.

Si la plage de fonctionnement de la télécommande diminue sensiblement, remplacez les piles et appuyez sur la touche « RESET » à l'aide de la pointe d'un stylo à bille ou d'un autre objet de petite taille.

Utilisation de la télécommande

- La télécommande doit être pointée vers le récepteur pour fonctionner correctement.
- Portée : Environ 7 mètres.
- Lorsqu'un signal est correctement reçu par le climatiseur, un bip est émis.
- Si aucun bip n'est émis, appuyez de nouveau sur la touche de la télécommande.

Support de télécommande

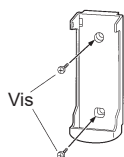

① Montez le support de télécommande.

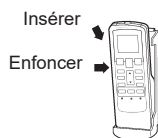

② Réglez la télécommande.



③ Retirez la télécommande (pour la porter).

FONCTIONNEMENT

Sélectionner le mode de fonctionnement

- 1 Appuyez sur la touche « START/STOP ».**
Le voyant indicateur Fonctionnement (vert) de l'unité intérieure s'allume.
Le climatiseur se met en marche.
- 2 Appuyez sur la touche « MODE » pour sélectionner le mode désiré.**

À chaque pression de la touche, le mode change dans l'ordre suivant.

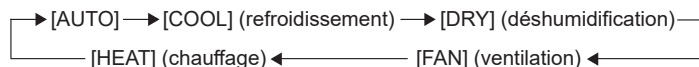

Environ 3 secondes plus tard, l'affichage complet réapparaît.

Régler la température de la pièce

Appuyez sur la touche « SET TEMP. ».

Touche ▲ : Appuyez pour augmenter le réglage de la température.

Touche ▼ : Appuyez pour abaisser le réglage de la température.

● Plage de réglage de la température :

Mode Auto 18-30 °C

Mode Chauffage 16-30 °C

Mode de Refroidissement/Déshumidification 18-30 °C

La température ne peut pas être utilisé pour régler la température ambiante en mode Ventilateur (la température n'apparaît pas sur l'écran de la télécommande).

Environ 3 secondes plus tard, l'affichage complet réapparaît.

Le réglage de la température est une valeur standard et peut être légèrement différent de la température réelle de la pièce.

Réglage de la vitesse du ventilateur

Appuyez sur la touche « FAN ».

À chaque pression de la touche, la vitesse du ventilateur change dans l'ordre suivant :

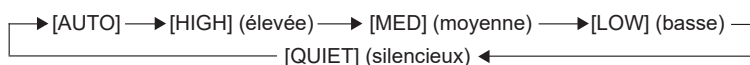

Environ 3 secondes plus tard, l'affichage complet réapparaît.

En réglant le [AUTO] :

Mode Chauffage : Le ventilateur fonctionne de manière à faire circuler de manière optimale l'air réchauffé.

Cependant, le ventilateur fonctionne à très faible vitesse lorsque la température de l'air émis par l'unité intérieure est basse.

Mode de Refroidissement : À mesure que la température de la pièce approche la température de réglage, la vitesse du ventilateur diminue.

Mode Ventilateur : Le ventilateur fonctionne à vitesse réduite.

Le ventilateur fonctionne très lentement en fonctionnement de Contrôle et au début du mode Chauffage.

Fonctionnement Super Silencieux

En réglant le [QUIET] (silencieux) :

Le fonctionnement Super Silencieux commence. Le flux d'air de l'unité intérieure sera réduit pour fonctionner moins bruyamment.

- Un fonctionnement Super Silencieux n'est pas possible en mode de Déshumidification. (C'est également le cas lorsque le mode de Déshumidification est sélectionné en mode Auto.)
- En fonctionnement Super Silencieux, les performances de chauffage et de refroidissement sont légèrement réduites. Si la pièce n'est pas chauffée/refroidie lors du fonctionnement Super Silencieux, réglez la vitesse du ventilateur du climatiseur.

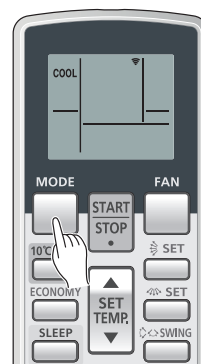

Exemple : En réglant le [COOL] (refroidissement).



Exemple : Lors d'un réglage sur 26 °C.

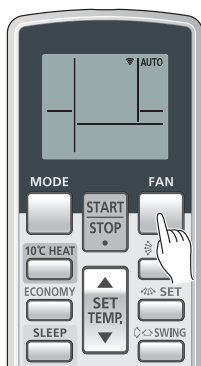

Exemple : En réglant le [AUTO].

FONCTIONNEMENT

Les instructions relatives au chauffage (*) s'appliquent uniquement au modèle à Chauffage et Refroidissement (Inversion de Cycle).

Arrêt du fonctionnement

Appuyez sur la touche « START/STOP ».

Le voyant indicateur Fonctionnement (vert) s'éteint.

Mode fonctionnement

[AUTO] (modèle à Refroidissement) :

- Lorsque le mode Auto (changement automatique) est sélectionné pour la première fois, le ventilateur fonctionnera à faible vitesse pendant quelques minutes, jusqu'à ce que l'unité intérieure détecte les conditions ambiantes et sélectionne le mode adéquat.

La température ambiante est plus élevée que la température définie dans le réglage de température → mode de Refroidissement ou mode de Déshumidification

La température ambiante est moins élevée que la température définie dans le réglage de température → Fonctionnement de contrôle

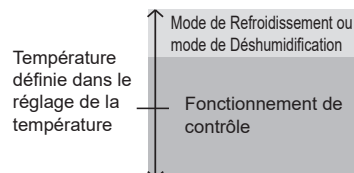

- Lorsque l'unité intérieure a ajusté la température de la pièce à une valeur proche du réglage de la température, le fonctionnement de contrôle débute. En mode de fonctionnement de contrôle, le ventilateur tourne à faible vitesse. Si la température de la pièce change de manière conséquente, l'unité intérieure sélectionne le fonctionnement approprié (mode de Refroidissement) afin d'ajuster la température à la valeur configurée dans le réglage.
- Si le mode sélectionné automatiquement par l'appareil ne vous satisfait pas, sélectionnez un des modes de fonctionnement ([COOL] (refroidissement), [DRY] (déshumidification), [FAN] (ventilation)).

[AUTO] [modèle à Chauffage et Refroidissement (Inversion de Cycle)] :

- Lorsque le mode Auto (changement automatique) est sélectionné, le climatiseur sélectionne le mode de fonctionnement approprié (Refroidissement ou Chauffage) en fonction de la température ambiante actuelle.
- Lorsque le mode Auto est sélectionné pour la première fois, le ventilateur fonctionnera à faible vitesse pendant quelques minutes, jusqu'à ce que l'unité intérieure détecte les conditions ambiantes et sélectionne le mode de fonctionnement adéquat.

La température ambiante est plus élevée que la température définie dans le réglage de température → mode de Refroidissement ou mode de Déshumidification

La température ambiante est proche de la température définie dans le réglage de température → Déterminé en fonction de la température extérieure

La température ambiante est moins élevée que la température définie dans le réglage de température → mode Chauffage

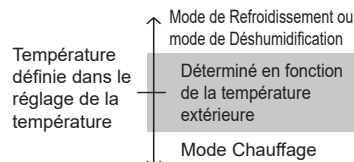

- Lorsque le climatiseur a ajusté la température de la pièce à une valeur proche du réglage de la température, le fonctionnement de contrôle débute. En mode de fonctionnement de contrôle, le ventilateur tourne à faible vitesse. Si la température de la pièce change de manière conséquente, le climatiseur sélectionne le fonctionnement approprié (Chauffage, Refroidissement) afin d'ajuster la température à la valeur configurée dans le thermostat.
- Si le mode sélectionné automatiquement par l'appareil ne vous satisfait pas, sélectionnez un des modes de fonctionnement ([HEAT] (chauffage), [COOL] (refroidissement), [DRY] (déshumidification), [FAN] (ventilation)).

[HEAT] (chauffage)* : ● Utilisez-le pour réchauffer votre pièce.

- Lorsque le mode Chauffage est sélectionné, le climatiseur fonctionne avec une vitesse de ventilateur très faible pendant 3 à 5 minutes, après quoi il passe sur le réglage de ventilateur sélectionné. Ce laps de temps permet à l'unité intérieure de chauffer avant de fonctionner à plein régime.
- Lorsque la température de la pièce est très basse, du givre peut se former sur l'unité extérieure et réduire les performances du climatiseur. Pour empêcher une telle formation de givre, le climatiseur enclenche automatiquement un cycle de dégivrage de temps en temps. En mode de Dégivrage Automatique, le voyant indicateur Fonctionnement clignote, et le mode Chauffage s'arrête.
- Après le démarrage du fonctionnement du mode Chauffage, la pièce met du temps à se réchauffer.

[COOL] (refroidissement) : ● Utilisez-le pour refroidir votre pièce.

[DRY] (déshumidification) : ● Utilisez-le pour refroidir progressivement votre pièce tout en la déshumidifiant.

- La pièce ne peut pas être chauffée en mode de Déshumidification.
- En mode de Déshumidification, l'appareil fonctionne à faible vitesse. Afin de régler l'humidité de la pièce, il se peut que le ventilateur de l'unité intérieure s'arrête de temps à autre. Le ventilateur peut également fonctionner à très faible vitesse lors du réglage de l'humidité de la pièce.
- La vitesse du ventilateur ne peut être modifiée manuellement lorsque le mode de Déshumidification a été sélectionné.

[FAN] (ventilation) : ● Utilisez-le pour faire circuler l'air dans votre pièce.

En mode Chauffage :

Réglez à une température plus élevée que la température ambiante actuelle. Le mode Chauffage ne fonctionne pas si la température est réglée sur une valeur inférieure à la température actuelle de la pièce.

En mode de Refroidissement/Déshumidification :

Réglez à une température plus faible que la température ambiante actuelle. Les modes Refroidissement et Déshumidification ne fonctionnent pas si la température est réglée sur une valeur supérieure à la température actuelle de la pièce (en mode de Refroidissement, seul le ventilateur fonctionne).

En mode Ventilateur :

Vous ne pouvez pas utiliser l'appareil pour chauffer ou refroidir la pièce.

FONCTIONNEMENT PAR MINUTERIE

Avant d'utiliser la fonction minuterie, assurez-vous que la télécommande est réglée à la bonne heure (☞ P. 5).

Si l'unité intérieure est connectée à une télécommande filaire, la télécommande sans fil ne peut être utilisée pour régler la minuterie.

REMARQUES : En connexion simultanée multiple, cette fonction ne peut être utilisée avec la télécommande sans fil.

Utiliser Minuterie Marche et Minuterie Arrêt

- 1 Appuyez sur la touche « START/STOP » (si l'appareil fonctionne déjà, passez à l'étape 2).**
Le voyant indicateur Fonctionnement (vert) de l'unité intérieure s'allume.
- 2 Appuyez sur la touche « TIMER MODE » pour sélectionner la Minuterie Arrêt ou la Minuterie Marche.**
À chaque pression de la touche, le mode de fonctionnement de la minuterie change dans l'ordre suivant :
→ [CANCEL] (annuler) → [OFF] (arrêt) → [ON] (marche) → PROGRAMME ([OFF → ON] (arrêt → marche), [OFF ← ON] (arrêt ← marche)) ←
Le voyant indicateur Minuterie (orange) de l'unité intérieure s'allume.

- 3 Utilisez les touches Réglage de « TIMER » pour régler la minuterie Arrêt ou la minuterie Marche désirée.**
Réglez l'heure pendant que l'indicateur de l'horloge clignote (le clignotement dure 5 secondes environ).

Touche **[+]** : Appuyez pour avancer l'heure.

Touche **[-]** : Appuyez pour reculer l'heure.

Environ 5 secondes plus tard, l'affichage complet réapparaît.

Annulation de la minuterie

Utilisez la touche « TIMER MODE » pour sélectionner [CANCEL] (annuler).

Le climatiseur reprend son fonctionnement normal.

Changement des réglages de la minuterie

Exécutez les étapes 2 et 3.

Arrêt du climatiseur alors que la minuterie fonctionne

Appuyez sur la touche « START/STOP ».

Changement des conditions de fonctionnement

Pour modifier les conditions de fonctionnement (mode, vitesse du ventilateur, réglage de la température, fonctionnement Super Silencieux), après avoir réglé la minuterie et attendu que l'affichage complet réapparaisse, appuyez sur les touches appropriées pour modifier les conditions de fonctionnement souhaitées.

Utilisation de la Minuterie par Programmation

- 1 Appuyez sur la touche « START/STOP » (si l'appareil fonctionne déjà, passez à l'étape 2).**
Le voyant indicateur Fonctionnement (vert) de l'unité intérieure s'allume.
- 2 Réglez les heures de votre choix pour la Minuterie Arrêt et la Minuterie Marche.**
Reportez-vous à la section « Utiliser Minuterie Marche et Minuterie Arrêt » pour régler le mode et les heures de votre choix.
Environ 3 secondes plus tard, l'affichage complet réapparaît.
Le voyant indicateur Minuterie (orange) de l'unité intérieure s'allume.
- 3 Appuyez sur la touche « TIMER MODE » pour sélectionner le fonctionnement de Minuterie par Programmation ([OFF → ON] (arrêt → marche) ou [OFF ← ON] (arrêt ← marche) s'affiche).**
L'écran affiche alternativement [OFF] (arrêt) et [ON] (marche) avant d'afficher le réglage de l'heure pour le fonctionnement initial.
 - La Minuterie par Programmation est alors activée. (Si vous avez choisi de faire fonctionner d'abord la Minuterie Marche, l'appareil s'arrête d'abord.)Environ 5 secondes plus tard, l'affichage complet réapparaît.

Annulation de la minuterie

Utilisez la touche « TIMER MODE » pour sélectionner [CANCEL] (annuler).

Le climatiseur reprend son fonctionnement normal.

Changement des réglages de la minuterie

1. Suivez les instructions indiquées dans la section « Utiliser Minuterie Marche et Minuterie Arrêt » pour sélectionner le réglage de minuterie que vous souhaitez changer.
2. Appuyez sur la touche « TIMER MODE » pour sélectionner [OFF → ON] (arrêt → marche) ou [OFF ← ON] (arrêt ← marche).

Arrêt du climatiseur alors que la minuterie fonctionne

Appuyez sur la touche « START/STOP ».

Changement des conditions de fonctionnement

Pour modifier les conditions de fonctionnement (mode, vitesse du ventilateur, réglage de la température, fonctionnement Super Silencieux), après avoir réglé la minuterie et attendu que l'affichage complet réapparaisse, appuyez sur les touches appropriées pour modifier les conditions de fonctionnement souhaitées.

A propos de la Minuterie par Programmation

- La Minuterie par Programmation vous permet de regrouper en une seule séquence les fonctionnements par Minuterie Marche et Minuterie Arrêt. Cette séquence peut concerner 1 passage de la Minuterie Arrêt à la Minuterie Marche, ou de la Minuterie Marche à la Minuterie Arrêt, sur une période de 24 heures.
- La première minuterie à se déclencher sera celle qui a été réglée la plus proche de l'heure actuelle. L'ordre de fonctionnement est indiqué par la flèche sur l'écran de la télécommande ([OFF → ON] (arrêt → marche) ou [OFF ← ON] (arrêt ← marche)).
- La Minuterie par Programmation peut par exemple servir à arrêter automatiquement le climatiseur (Minuterie Arrêt) après que vous soyez couché(e), puis à le redémarrer (Minuterie Marche) automatiquement le matin avant de vous lever.

FONCTIONNEMENT PAR MINUTERIE DE MISE EN VEILLE

À l'inverse d'autres fonctions de minuterie, la Minuterie de Mise en Veille permet de régler le laps de temps avant l'arrêt du climatiseur.

Si l'unité intérieure est connectée à une télécommande filaire, la télécommande sans fil ne peut être utilisée pour régler la Minuterie de Mise en Veille.

REMARQUES : En connexion simultanée multiple, cette fonction ne peut être utilisée avec la télécommande sans fil.

Utilisation de la Minuterie de Mise en Veille

Lorsque le climatiseur fonctionne ou est à l'arrêt, appuyez sur la touche « SLEEP ».

Le voyant indicateur Fonctionnement (vert) de l'unité intérieure et le voyant indicateur Minuterie (orange) s'allument.

Annulation de la minuterie

Utilisez la touche « TIMER MODE » pour sélectionner [CANCEL] (annuler).

Le climatiseur reprend son fonctionnement normal.

Changement des réglages de la minuterie

Appuyez à nouveau sur la touche « SLEEP » et régler l'heure en utilisant les touches Réglage de « TIMER » (\oplus / \ominus).

Touche \oplus : Appuyez pour avancer l'heure.

Touche \ominus : Appuyez pour reculer l'heure.

Arrêt du climatiseur alors que la minuterie fonctionne

Appuyez sur la touche « START/STOP ».

Environ 5 secondes plus tard, l'affichage complet réapparaît.

Minuterie de Mise en Veille

Pour empêcher un chauffage ou un refroidissement excessif pendant la nuit, la fonction de Minuterie de Mise en Veille modifie automatiquement le réglage de la température en fonction du réglage de l'heure. Une fois le temps défini écoulé, le climatiseur s'arrête complètement.

En mode Chauffage :

Lorsque la Minuterie de Mise en Veille est activée, le réglage de la température diminue automatiquement de 1°C toutes les 30 minutes. Lorsque la température a, au total, diminué de 4°C, le réglage de la température à cet instant est maintenu jusqu'à ce que le laps de temps défini se soit écoulé. Le climatiseur s'éteint alors automatiquement.

Réglage de la Minuterie de Mise en Veille

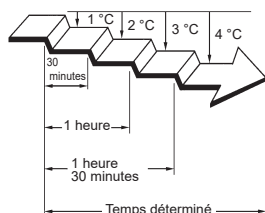

En mode de Refroidissement/Déshumidification :

Lorsque la Minuterie de Mise en Veille est activée, le réglage de la température diminue automatiquement de 1°C toutes les 1 heure. Lorsque la température a, au total, diminué de 2°C, le réglage de la température à cet instant est maintenu jusqu'à ce que le laps de temps défini se soit écoulé. Le climatiseur s'éteint alors automatiquement.

Réglage de la Minuterie de Mise en Veille

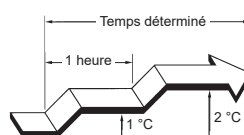

FONCTIONNEMENT MANUEL AUTOMATIQUE

Effectuer le fonctionnement manuel automatique si vous avez perdu la télécommande ou rencontrez un dysfonctionnement avec la télécommande.

Contrôle de l'unité intérieure sans la télécommande

Appuyez sur la touche Manuel Automatique de l'unité intérieure plus de 3 secondes et moins de 10 secondes.

Pour arrêter le fonctionnement, appuyez à nouveau sur la touche Manuel Automatique.

- Lorsque le climatiseur est commandé avec la touche Manuel Automatique de l'unité intérieure, le mode utilisé est identique au mode Auto de la télécommande.
- La vitesse ventilateur sera réglée sur [AUTO] et le réglage de la température sera à la valeur standard. (24 °C)

RÉGLAGE DE LA DIRECTION DU FLUX D'AIR

Les instructions relatives au chauffage (*) s'appliquent uniquement au modèle à Chauffage et Refroidissement (Inversion de Cycle).

- Ajustez les directions haut, bas, gauche et droite du flux d'air avec les touches « SET » de la télécommande.
- Utilisez les touches « SET » une fois que l'unité intérieure a démarré et que le mouvement des volets de direction du flux d'air a cessé.

Réglage de la direction verticale du flux d'air

Appuyez sur la touche « SET » (Vertical).

À chaque pression sur la touche, le flux d'air change comme suit :



Types de réglages de la direction du flux d'air :

- ①, ②, ③ : En mode de Refroidissement/Déshumidification
- ①, ②, ③, ④, ⑤ : En mode Chauffage*

L'affichage de la télécommande ne change pas.

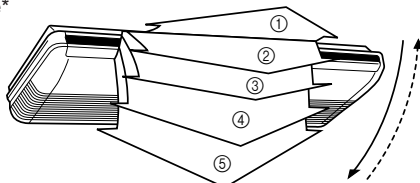

- Réglez la direction du flux d'air dans les plages indiquées ci-dessus.
- La direction verticale du flux d'air se règle automatiquement comme indiqué, en fonction du mode de fonctionnement sélectionné.
 - Flux horizontal ① : En mode de Refroidissement/Déshumidification
 - Flux vers le bas ⑤ : En mode Chauffage*
- En mode Auto, le flux d'air est horizontal ① pendant les premières minutes de fonctionnement ; la direction de l'air ne peut pas être ajustée pendant cette période.

Réglage de la direction horizontale du flux d'air

Appuyez sur la touche « SET » (Horizontal).

À chaque pression sur la touche, le flux d'air change comme suit :



L'affichage de la télécommande ne change pas.

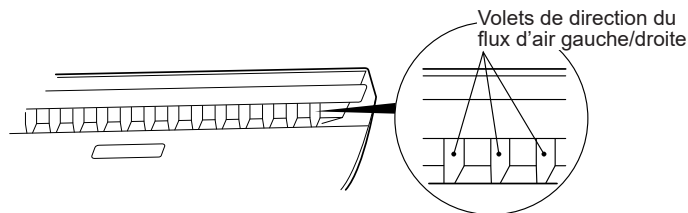

- Réglez la direction du flux d'air dans les plages indiquées ci-dessous.

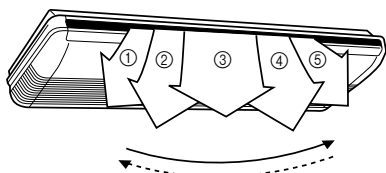

⚠ AVERTISSEMENT

N'introduisez jamais les doigts ou des corps étrangers dans les orifices de sortie car le ventilateur interne fonctionne à vitesse élevée et pourrait occasionner des blessures.

- Tenter de déplacer les volets de direction du flux d'air haut/bas ou les volets de direction du flux d'air gauche/droite manuellement peut résulter en un mauvais fonctionnement, dans ce cas, cessez le fonctionnement et recommencez. Les volets devraient de nouveau fonctionner correctement.
- En mode de Refroidissement et Déshumidification, ne maintenez pas trop longtemps les volets de direction du flux d'air haut/bas dans la plage du mode Chauffage (④ - ⑤) destinées au mode Chauffage pour une longue période, de la vapeur d'eau pourrait se condenser à proximité des volets d'évacuation et des gouttes d'eau risqueraient de s'écouler du climatiseur. En mode de Refroidissement et Déshumidification, si les volets de direction du flux d'air sont laissés dans la plage de mode Chauffage, ils reviendront automatiquement dans la position ③ au bout de 30 minutes.
- Lorsque l'appareil est utilisé dans une pièce où se trouvent des enfants, des personnes âgées ou malades, les réglages de la direction de l'air et de la température ambiante doivent faire l'objet d'une attention particulière.

FONCTIONNEMENT OSCILLATION

Mettez le climatiseur en marche avant de procéder aux étapes suivantes.

Sélection du fonctionnement Oscillation

Appuyez sur la touche « SWING ».

À chaque pression de la touche « SWING », le fonctionnement Oscillation change dans l'ordre suivant.

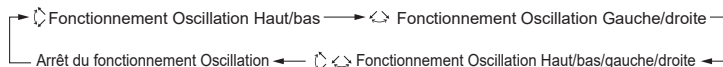

Arrêt du fonctionnement Oscillation

Appuyez sur la touche « SWING » et sélectionnez arrêt.

La direction du flux d'air est à nouveau celle précédant la sélection du fonctionnement Oscillation.

À propos du fonctionnement Oscillation

- Sélectionner le fonctionnement Oscillation Haut/bas

| Mode fonctionnement | Plage d'oscillation |
|---|---------------------|
| Mode de Refroidissement/ mode de Déshumidification | ① à ④ |
| Mode Chauffage | ③ à ⑤ |
| Mode Ventilateur | ① à ⑤ |

Le fonctionnement Oscillation peut s'arrêter temporairement lorsque le ventilateur du climatiseur ne fonctionne pas ou fonctionne très lentement.

- Sélectionner le fonctionnement Oscillation Gauche/droite

| Mode fonctionnement | Plage d'oscillation |
|---|---------------------------|
| Mode de Refroidissement/ mode de Déshumidification | ① à ⑤ (Toutes les plages) |
| Mode Chauffage | ① à ⑤ (Toutes les plages) |
| Mode Ventilateur | ① à ⑤ (Toutes les plages) |

Le fonctionnement Oscillation peut s'arrêter temporairement lorsque le ventilateur du climatiseur ne fonctionne pas ou fonctionne très lentement.

FONCTIONNEMENT ÉCONOMIQUE

Mettez le climatiseur en marche avant de procéder aux étapes suivantes.

Utilisation du fonctionnement Économique

Appuyez sur la touche « ECONOMY ».

Le voyant indicateur Économie (vert) s'allume.

Le fonctionnement Économique est activé.

Arrêt du fonctionnement Économique

Appuyez à nouveau sur la touche « ECONOMY ».

Le voyant indicateur Économie (vert) s'éteint.

Le fonctionnement en mode normal est activé.

À propos du fonctionnement Économique

Que ce soit pour le refroidissement ou le chauffage, le régime de fonctionnement maximum du climatiseur en fonctionnement Économique correspond à environ 70 % du régime de fonctionnement en mode normal pour chauffage et séchage.

- Si la pièce n'est pas refroidie (ou chauffée) correctement en fonctionnement Économique, sélectionnez le mode de fonctionnement normal.
- Pendant le fonctionnement de contrôle en mode Auto, le fonctionnement du climatiseur ne bascule pas en mode de fonctionnement Économique même si vous avez sélectionné ce dernier en appuyant sur la touche « ECONOMY ».
- Lorsque le mode de fonctionnement Économique est activé, la température ambiante est légèrement supérieure à la température définie en mode de Refroidissement et inférieure à la température définie en mode Chauffage. Le fonctionnement Économique permet donc d'économiser plus d'énergie que le mode de fonctionnement normal.

FONCTIONNEMENT EN MODE CHAUFFAGE 10 °C

REMARQUES : En connexion simultanée multiple, cette fonction ne peut être utilisée avec la télécommande sans fil.

Utilisation du fonctionnement Chauffage 10 °C

Appuyez sur la touche « 10 °C HEAT ».

Le voyant indicateur Fonctionnement (vert) s'éteint, et le voyant indicateur Économie (vert) s'allume.

En mode de fonctionnement Chauffage 10 °C, seul le fonctionnement suivant est possible.
• ⇄ Fonctionnement Oscillation

Arrêt du fonctionnement Chauffage 10 °C

Appuyez sur la touche « START/STOP ».

L'appareil s'arrête et le voyant indicateur Économie (vert) s'éteint.

A propos du fonctionnement Chauffage 10 °C

- Le mode Chauffage ne fonctionne pas si la température ambiante est suffisamment élevée.
- Vous pouvez maintenir la température de la pièce à 10 °C en appuyant sur la touche « 10 °C HEAT », de façon à éviter une chute de température trop importante.

RÉGLAGE DU CODE PERSONNALISÉ DE LA TÉLÉCOMMANDE

Lorsque deux climatiseurs ou plus sont installés dans une pièce et que la télécommande actionne un autre climatiseur que celui que vous souhaitez régler, changez le code personnalisé de la télécommande de manière à ne faire fonctionner que le climatiseur que vous souhaitez régler (4 réglages possibles).

Lorsque deux climatiseurs ou plus sont installés dans la même pièce, veuillez contacter votre revendeur pour définir les codes personnalisés de chaque climatiseur.

Procédez comme suit pour sélectionner le code personnalisé de la télécommande. (Le climatiseur ne peut pas recevoir de code personnalisé s'il n'a pas été réglé pour le code personnalisé correspondant.)

- 1 Appuyez sur la touche « START/STOP » jusqu'à ce que l'indicateur de l'horloge s'affiche sur le panneau d'affichage de la télécommande.**
- 2 Appuyez sur la touche « MODE » pendant au moins cinq secondes pour afficher le code personnalisé actuel (réglé initialement sur A).**
- 3 Appuyez sur les touches « SET TEMP. » (▲ / ▼) pour modifier le code personnalisé A↔B↔C↔D. Faites correspondre le code sur le panneau d'affichage au code personnalisé du climatiseur.**
- 4 Appuyez de nouveau sur la touche « MODE » pour revenir à l'affichage de l'indicateur de l'horloge. Le code personnalisé a changé.**

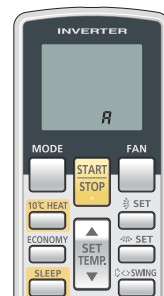

- Si vous n'appuyez sur aucune touche dans les 30 secondes qui suivent l'affichage du code personnalisé, le système revient à l'indicateur de l'horloge initial. Dans ce cas, recommencez à partir de l'étape 1.
- Le code personnalisé du climatiseur est réglé sur « A » avant expédition. Contactez votre revendeur pour changer le code personnalisé.
- La télécommande revient au code personnalisé « A » lors du remplacement de ses piles. Si vous utilisez un autre code personnalisé que le code « A », rétablissez le code personnalisé initial après avoir remplacé les piles. Si vous ignorez la procédure de réglage du code personnalisé du climatiseur, essayez chacun des codes personnalisés (A → B → C → D) jusqu'à ce que vous trouviez celui permettant de faire fonctionner le climatiseur.

NETTOYAGE ET ENTRETIEN

ATTENTION

- Avant de nettoyer ce produit, mettez-le hors tension et débranchez toute les sources d'alimentation.
- Le ventilateur fonctionne à grande vitesse à l'intérieur de l'appareil et pourrait entraîner des blessures.
- Veillez à ne pas laisser tomber la grille d'admission.
- Comme le nettoyage du filtre implique un travail en hauteur, veuillez consulter le personnel de service agréé.
- Ne projetez pas de laques ou d'insecticides liquides sur le corps de l'unité.

- En cas d'utilisation prolongée, de la saleté peut s'accumuler à l'intérieur de l'appareil, réduisant ainsi ses performances. Il est recommandé de faire inspecter régulièrement l'appareil, en plus de le nettoyer et de l'entretenir. Pour plus d'informations, contactez le personnel de service agréé.
- Pour nettoyer le corps de l'appareil, n'utilisez pas d'eau à plus de 40 °C, de détergents corrosifs ou d'agents volatils tels que du benzène ou un diluant.
- Si l'appareil n'est pas utilisé pendant une période d'un mois ou plus, veillez à ce que les parties internes de l'appareil sèchent complètement à l'avance en faisant fonctionner l'appareil en mode Ventilateur pendant une demi-journée.

Nettoyage du filtre à air

1. Tirez les filtres à air vers le haut pour les retirer.

Retirer les filtres à air en soulevant la poignée tout en tirant vers vous.

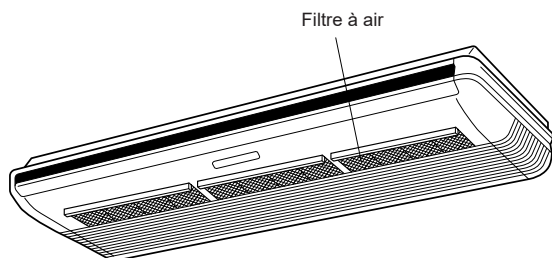

2. Nettoyez les filtres à air.

Retirer la poussière des filtres à air en passant l'aspirateur ou en les lavant. Après nettoyage, laissez sécher les filtres à air dans un endroit éloigné de la lumière du soleil.

3. Rattachez les filtres à air sur la grille d'admission.

Les filtres à air se placent du côté intérieur de la grille d'admission.

- Le filtre à air peut être dépoussiéré soit au moyen d'un aspirateur, soit en le nettoyant avec une solution de détergent doux et d'eau chaude. Si vous nettoyez le filtre à air, laissez-le sécher entièrement dans un endroit ombragé avant de le réinstaller.
- Si de la saleté s'est accumulée sur le filtre à air, cela réduit le flux d'air, atténue l'efficacité du climatiseur et augmente le bruit.

Réinitialisation de l'indicateur du filtre (réglage spécial)

- Cette fonction peut être utilisée si réglée correctement lors de l'installation. Veuillez consulter le personnel de service agréé pour utiliser cette fonction.
- Nettoyez les filtres à air si les voyants indicateurs affichent ce qui suit ;

| | |
|----------------------------|---|
| Voyant indicateur Économie | Clignote 3 fois à intervalle de 21 secondes |
|----------------------------|---|

Après nettoyage, réinitialiser l'indicateur du filtre en appuyant sur la touche Manuel Automatique de l'unité intérieure pendant 3 secondes ou moins.

DÉPANNAGE

Les instructions relatives au chauffage (*) s'appliquent uniquement au modèle à Chauffage et Refroidissement (Inversion de Cycle).

AVERTISSEMENT

Dans les cas suivants, arrêtez immédiatement le climatiseur, coupez l'alimentation en mettant le coupe-circuit hors tension ou en débranchant la prise d'alimentation. Puis, contactez votre distributeur ou le personnel de service agréé.

Tant que l'appareil est raccordé à une source électrique, il n'est pas isolé du courant électrique même s'il est éteint.

- L'appareil sent le brûlé ou émet de la fumée
- De l'eau fuit de l'appareil

Avant de faire appel à un technicien de service, effectuez les vérifications suivantes :

| | Symptôme | Problème | Voir page |
|--|---|---|-----------|
| Fonctionnement normal | Ne pas faire fonctionner immédiatement : | <ul style="list-style-type: none"> ● En cas d'arrêt et de redémarrage immédiat de l'unité, le compresseur ne fonctionne pas pendant 3 minutes environ afin d'éviter que les fusibles ne sautent. ● Chaque fois que la prise d'alimentation est déconnectée puis rebranchée sur une prise de courant, le circuit de protection fonctionne pendant environ 3 minutes, ce qui empêche le fonctionnement de l'unité pendant cette période. | — |
| | Bruit : | <ul style="list-style-type: none"> ● En marche et immédiatement après l'arrêt de l'appareil, vous entendez de l'eau circuler dans la tuyauterie du climatiseur. Du bruit peut également être particulièrement perceptible pendant 2 à 3 minutes après la mise en marche (bruit de circulation du liquide de refroidissement). ● En marche, un léger bruit aigu peut être perceptible. Ceci est dû à une infime dilatation et contraction du capot avant sous l'effet des variations de température. | — |
| | | *● En mode Chauffage, un sifflement est parfois audible. Il est produit par le mode de Dégivrage Automatique. | 15 |
| | Odeurs : | <ul style="list-style-type: none"> ● L'unité intérieure peut dégager une odeur. Cette odeur provient des odeurs de la pièce (mobilier, tabac, etc.) qui ont été aspirées par le climatiseur. | — |
| | Émission de brume ou de vapeur : | <ul style="list-style-type: none"> ● En mode de Refroidissement ou Déshumidification, une fine brume provenant de l'unité intérieure peut être visible. Elle provient du refroidissement soudain de l'air ambiant par l'air frais émis par le climatiseur produisant condensation et brume. | — |
| | | *● En mode Chauffage, le ventilateur de l'unité extérieure peut s'arrêter et l'unité peut dégager de la vapeur visible. Elle provient du mode de Dégivrage Automatique. | 15 |
| | Le flux d'air est faible ou s'arrête : | *● Lors de la mise en marche du mode Chauffage, la vitesse du ventilateur est temporairement très faible, les composants internes ont ainsi le temps de chauffer. | — |
| | | *● En mode Chauffage, si la température de la pièce s'élève au-dessus du réglage de la température, l'unité extérieure s'arrête et la vitesse du ventilateur de l'unité intérieure est très faible. Pour réchauffer encore la pièce, réglez la température sur une valeur supérieure. | |
| | | *● En mode Chauffage, l'unité intérieure s'arrête temporairement pendant 15 minutes au maximum pour effectuer le mode de Dégivrage Automatique pendant que le voyant indicateur Fonctionnement clignote. | 15 |
| | | ● Le ventilateur peut fonctionner à très basse vitesse pendant le fonctionnement en mode de Déshumidification ou lorsque l'unité surveille la température de la pièce. | — |
| ● En mode de fonctionnement Super Silencieux, le ventilateur fonctionne très lentement. | | — | |
| ● Lorsque le fonctionnement de contrôle est effectué en mode Auto, le ventilateur fonctionne très lentement. | | — | |
| L'unité extérieure produit de l'eau : | *● En mode Chauffage, il arrive que de l'eau s'écoule de l'unité extérieure pendant le mode de Dégivrage Automatique. | 15 | |
| Le voyant indicateur Économie clignote : | ● Nettoyer le filtre à air. Ensuite, éteignez le voyant indicateur Économie. | 13 | |

DÉPANNAGE

| | Symptôme | Problème | Voir page |
|--|---|--|-----------|
| Vérifier de nouveau | Ne fonctionne pas du tout : | <ul style="list-style-type: none">● Le disjoncteur a-t-il été coupé ?● Y a-t-il eu une coupure de courant ?● Un fusible a-t-il grillé ? Le disjoncteur a-t-il été coupé ? | — |
| | Mauvaises performances de refroidissement (ou de chauffage*) : | <ul style="list-style-type: none">● La minuterie fonctionne-t-elle ? | 8 à 9 |
| | | <ul style="list-style-type: none">● Le filtre à air est-il sale ?● La grille d'admission ou l'orifice de sortie du climatiseur est-il obstrué ?● Avez-vous réglé correctement les paramètres de température de la pièce ?● Y a-t-il une fenêtre ou une porte ouverte ?● En mode de Refroidissement, est-ce que le soleil entre par une fenêtre ? (Fermez les rideaux.)● En mode de Refroidissement, y a-t-il un appareil de chauffage et des ordinateurs dans la pièce, ou est-ce que plusieurs personnes se trouvent dans la pièce ? | — |
| L'appareil fonctionne différemment du réglage de la télécommande : | <ul style="list-style-type: none">● L'appareil est-il réglé pour le fonctionnement Super Silencieux ?● Les piles de la télécommande sont-elles épuisées ?● Les piles de la télécommande sont-elles placées correctement ? | — | 5 |

Si le problème persiste après avoir effectué ces vérifications, ou si vous remarquez des odeurs de brûlé, ou si le voyant indicateur Fonctionnement et le voyant indicateur Minuterie clignotent, le voyant indicateur Économie clignote rapidement. Arrêtez immédiatement le fonctionnement, éteignez le coupe-circuit et consultez le personnel de service agréé.

CONSEILS DE FONCTIONNEMENT

Les instructions relatives au chauffage (*) s'appliquent uniquement au modèle à Chauffage et Refroidissement (Inversion de Cycle).

Performances de chauffage*

- Ce climatiseur fonctionne selon le principe de la pompe à chaleur. Il absorbe la chaleur de l'air extérieur et transfère cette chaleur à l'unité intérieure. Les performances de l'appareil sont donc moindres lorsque la température de l'air extérieur chute. Si vous estimez que les performances de chauffage sont insuffisantes, nous vous recommandons d'associer ce climatiseur à un autre type d'appareil de chauffage.
- Les climatiseurs à pompe à chaleur chauffent l'ensemble de la pièce en faisant recirculer l'air dans la pièce. Un certain temps peut donc s'écouler après la mise en marche du climatiseur avant que la pièce ne soit chauffée.

Si les températures intérieures et extérieures sont élevées*

Lorsque les températures intérieures et extérieures sont élevées durant l'utilisation du mode Chauffage, le ventilateur de l'unité extérieure peut s'arrêter.

Mode de Dégivrage Automatique*

- Lorsque vous utilisez le mode Chauffage dans des conditions de température extérieure basse et de forte humidité, du givre peut se former sur l'unité extérieure, réduisant ses performances.
Pour éviter cette situation, cette unité est équipée d'un mode de Dégivrage Automatique commandé par micro-ordinateur. En cas de formation de givre, le climatiseur s'arrête temporairement et le circuit de dégivrage se met brièvement en marche (de 4 à 15 minutes).
En mode de Dégivrage Automatique, le voyant indicateur Fonctionnement (vert) clignote.
- Une fois le mode Chauffage arrêté, si du givre se forme sur l'unité extérieure, l'unité lance le mode de Dégivrage Automatique. À ce moment, l'unité extérieure s'arrête automatiquement après quelques minutes de fonctionnement.

Refroidissement à basse température*

Lorsque la température extérieure baisse, le ventilateur de l'unité extérieure se met à fonctionner lentement.

Démarrage à chaud (pour mode Chauffage)*

L'unité intérieure empêche les courants d'air froids lorsque le mode Chauffage commence.

Le ventilateur de l'unité intérieure ne fonctionnera pas ou fonctionnera à une vitesse très faible jusqu'à ce que l'échangeur thermique atteigne la température réglée.

CONSEILS DE FONCTIONNEMENT

Une télécommande filaire en option est requise pour utiliser les fonctions suivantes (**).

**Double télécommande (en option)

Une télécommande supplémentaire peut être ajoutée pour un maximum de 2 télécommandes. Chaque télécommande peut contrôler le climatiseur. Toutefois, les fonctions de minuteries ne peuvent être utilisées sur la seconde télécommande.

**Contrôle groupé

1 télécommande peut contrôler jusqu'à 16 climatiseurs. Tous les climatiseurs fonctionneront avec les mêmes réglages.

Les instructions relatives au chauffage (*) s'appliquent uniquement au modèle à Chauffage et Refroidissement (Inversion de Cycle).

Redémarrage automatique

En cas de coupure de courant

- Si l'alimentation électrique du climatiseur est interrompue par une panne de courant, le climatiseur redémarrera automatiquement dans le mode précédemment sélectionné une fois le courant rétabli.
- En cas de panne de courant en mode minuterie, la minuterie est réinitialisée et l'unité intérieure démarre (ou s'arrête) à l'heure correspondant au nouveau réglage de l'heure. Dans ce cas, le voyant indicateur Minuterie (orange) clignotera.
- L'utilisation d'autres appareils électriques (rasoir, etc.) ou l'utilisation à proximité d'un émetteur radio sans fil peut provoquer le dysfonctionnement du climatiseur. Dans ce cas, retirez temporairement la prise d'alimentation, reconnectez-la, puis remettez l'appareil en marche à l'aide de la télécommande.

Climatiseur simultané multiple

L'unité intérieure peut également être connectée à une connexion simultanée multiple qui active le fonctionnement simultané des multiples unités intérieures en connectant l'unité extérieure avec un tube de séparation.

REMARQUES : Le nombre d'unités intérieures et de types de tube de séparation pouvant être connectés dépend du modèle.

En cas de connexion simultanée multiple, toutes les unités intérieures peuvent fonctionner simultanément, à partir d'une télécommande connectée à l'unité intérieure principale.

Pour cette caractéristique unique de la connexion simultanée multiple, les fonctions des autres unités intérieures peuvent être restreintes.

Notifications

- En mode Chauffage, il arrive que l'unité extérieure lance le mode de Dégivrage Automatique pendant de courtes périodes de temps. Pendant le mode de Dégivrage Automatique, si l'utilisateur règle de nouveau l'unité intérieure sur le mode Chauffage, le mode de Dégivrage Automatique se poursuit, et le mode Chauffage démarre au terme du dégivrage. Un certain temps peut donc s'écouler avant la production d'air chaud.
- En mode Chauffage, le dessus de l'unité intérieure peut devenir chaud. Cela est dû au fait qu'un fluide caloporteur circule dans l'unité intérieure, même lorsqu'elle est à l'arrêt ; il ne s'agit pas d'un dysfonctionnement.